

MEDU

SES IŞIK ve GÖRÜNTÜ SİSTEMLERİ

İÇİNDEKİLER

DENOX AUDIO

Sütun Tipi Hoparlörler.....	2-5
Sarkıt Tip Hoparlörler.....	5
Sıva Üstü / Yüzey Montaj Tipi Hoparlörler.....	5,7
Alçıpan Tipi Hoparlörler.....	8-11
Gömme Tip Marine Hoparlörler.....	12
Horn Tipi Hoparlörler.....	14
Bahçe Tipi Hoparlörler.....	15
Volume Kontrol / Program Seçici ve Aksesuarlar.....	18
Megafonlar.....	19
Driver Unit Ve Membranlar.....	19
Amplifikatörler.....	24-26
Taşınabilir Sistemler (Portable).....	52
Kablolu Yaka Mikrofonları.....	74
Kablosuz Sistemler.....	79-82
Kablolar.....	124-127
Aksesuarlar.....	127

COTINA

Sıva Üstü Hoparlörler.....	20
Driver Unit Ve Membranlar.....	20
Horn Hoparlörler.....	20

ZONE SİSTEMLERİ

Zone / Matrix Sistemleri.....	29,30
Amplifikatörler.....	30,31
Bölge Seçici / Pre Amp / Sesli Tahliye ve Alarm Sistemleri.....	32
Acil Anons ve Seslendirme Sistemleri.....	33

LENTUS

Analog Mikserler (Pasif & Aktif).....	38,39
Amplifikatörler.....	42,43
Taşınabilir Sistemler (Portable).....	46,47
Aktif Sistemler.....	48

OYILITY AUDIO

Taşınabilir Sistemler (Portable).....	53
---------------------------------------	----

B&C SPEAKERS

Bass Sürücüler.....	54-57
Coaxial Sürücüler.....	60
Tiz Sürücüler.....	61,62

DİJİTAL KONFERANS SİSTEMLERİ

Dijital Konferans Sistemleri.....	66-72
Mikrofonlar.....	73,74

MIPRO

Kablosuz Sistemler.....	85-88
Taşınabilir Sistemler (Portable).....	89

CAROL

Kablolu Mikrofonlar / Megafonlar.....	91,92
---------------------------------------	-------

LINKX

Tur Rehber Sistemleri.....	93
----------------------------	----

CODE

Işık Kontrol Sistemleri.....	102,103
------------------------------	---------

LITE PUTER

Dimmer Ve Işık Kontrol Sistemleri.....	104,105
--	---------

SIDERA

Profesyonel Işık Sistemleri.....	108-112
----------------------------------	---------

GY-HITECH

Profesyonel Efekt Işıkları.....	116,117
---------------------------------	---------

COLOR IMAGINATION

Profesyonel Efekt Işıkları.....	117
---------------------------------	-----

JEG LIGHTING

Profesyonel Tiyatro Işıkları.....	118
-----------------------------------	-----

SPOTLIGHT

Profesyonel Tiyatro Işıkları.....	119,120
-----------------------------------	---------

PROCAB

Kablolar.....	129
Hazır Konnektörlü Kablolar.....	130,131

SEETRONİC

Şase / Kablo Tipi Konnektörler.....	133-136
-------------------------------------	---------

CLIMB

Şase / Kablo Tipi Konnektörler.....	137
-------------------------------------	-----

ASTRON

Standlar.....	138-141
---------------	---------

STUDIO SERİSİ SÜTUN TİPİ INDOOR 100V / 8 Ohm PERFORMANS HOPARLÖRLERİ

STUDIO - 5 B / W

2 Yollu Sütun Tipi Kabin Hoparlör

Sürücü Çapı (LF): 8" / 20.3 cm

Sürücü Çapı (HF): 1" / 2.5 cm

Maks. Güç: 125 - 250 W

Empedans: 8 ohm

100V Güç Seçenekleri: 50W - 25W - 12.5W - 6.25W

Hassasiyet: 90 dB

Frekans Aralığı: 30 Hz - 22 kHz

Malzeme: Yeni Dayanıklı ABS

Ölçüler (G/Y/D): 272 x 355 x 210 mm

Ağırlık: 4.1 kg

Renk: Siyah / Beyaz

8 ohm/100V Seçicili, Indoor, Yatay ve Dikey kullanabilme özelliği, TAKIM

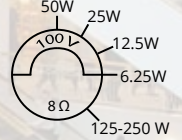

YENİ MODELLERDE

EAN
B:8695151000027
W:8695151000034



Yeni logo yeni model ürünlerle birlikte güncellenebilir.

STUDIO - 4 B / W

2 Yollu Sütun Tipi Kabin Hoparlör

Sürücü Çapı (LF): 6" / 15.2 cm

Sürücü Çapı (HF): 1" / 2.5 cm

Maks. Güç: 100 - 200 W

Empedans: 8 ohm

100V Güç Seçenekleri: 30W - 20W - 10W - 5W

Hassasiyet: 90 dB

Frekans Aralığı: 40 Hz - 22 kHz

Malzeme: Yeni Dayanıklı ABS

Ölçüler (G/Y/D): 221 x 284 x 170 mm

Ağırlık: 4.1 kg

Renk: Siyah / Beyaz

8 ohm/100V Seçicili, Indoor, Yatay ve Dikey kullanabilme özelliği, TAKIM

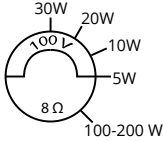

YENİ MODELLERDE

EAN
B:8695151000041
W:8695151000058

STUDIO - 3 B / W

2 Yollu Sütun Tipi Kabin Hoparlör

Sürücü Çapı (LF): 5" / 12.7 cm

Sürücü Çapı (HF): 1" / 2.5 cm

Maks. Güç: 90 - 180 W

Empedans: 8 ohm

100V Güç Seçenekleri: 15W - 8W - 4W - 2W

Hassasiyet: 91 dB

Frekans Aralığı: 50 Hz - 22 kHz

Malzeme: Yeni Dayanıklı ABS

Ölçüler (G/Y/D): 170 x 241 x 152 mm

Ağırlık: 2.55 kg

Renk: Siyah / Beyaz

8 ohm/100V Seçicili, Indoor, Yatay ve Dikey kullanabilme özelliği, TAKIM

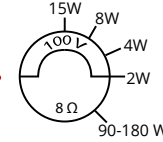

YENİ MODELLERDE

EAN
B:8695151000065
W:8695151000072

STUDIO - 2 B / W

2 Yollu Sütun Tipi Kabin Hoparlör

Sürücü Çapı (LF): 4" / 10 cm

Sürücü Çapı (HF): 1" / 2.5 cm

Maks. Güç: 75 - 150 W

Empedans: 8 ohm

100V Güç Seçenekleri: 15W - 8W - 4W - 2W

Hassasiyet: 89 dB

Frekans Aralığı: 60 Hz - 22 kHz

Malzeme: Yeni Dayanıklı ABS

Ölçüler (G/Y/D): 130 x 190 x 90 mm

Ağırlık: 1.53 kg

Renk: Siyah / Beyaz

8 ohm/100V Seçicili, Indoor, Yatay ve Dikey kullanabilme özelliği, TAKIM

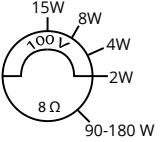

YENİ MODELLERDE

EAN
B:8695151000089
W:8695151000096

CONNECT PRO - 4.2 B / W

2 Yollu Sütun Tipi Kabin Hoparlör

Sürücü Çapı (LF): 2 x 4" / 2 x 10 cm

Sürücü Çapı (HF): 0,75" / 1.9 cm

Maks. Güç: 15 - 100 W

Empedans: 8 ohm

100V Güç Seçenekleri: 2W - 4W - 7.5W - 15W - 30W

Hassasiyet: 88 dB

Frekans Aralığı: 65 Hz - 20 kHz

Malzeme: Yeni ABS

Ölçüler (G/Y/D): 159 x 329 x 162 mm

Ağırlık: 3.6 kg

Renk: Siyah / Beyaz

8 ohm/100V Seçicili, Indoor, Yatay ve Dikey kullanabilme özelliği, TAKIM

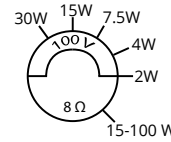

EAN
B:8695151010019
W:8695151010026

HF: Tiz sürücü
LF: Bass sürücü



OUTDOOR SERİSİ SÜTUN TİPİ 100V / 8 Ohm PERFORMANS HOPARLÖRLERİ

MARINE - 8 WT / BT Outdoor

2 Yollu Outdoor Kabin Hoparlör

Sürücü Çapı (LF): 8" / 20.3 cm

Sürücü Çapı (HF): 1" / 2.5 cm

Maks. Güç: 150 - 300 W

Empedans: 8 ohm

100V Güç Seçenekleri: 30W - 20W - 10W - 5W

Hassasiyet: 91 dB

Frekans Aralığı: 50 Hz - 20 kHz

Malzeme: Yeni Dayanıkl ABS

Ölçüler (G/Y/D): 260 x 360 x 210 mm

Ağırlık: 5.4 kg

Renk: Siyah / Beyaz

8 ohm/100V Seçicili, Indoor / Outdoor. Yatay ve dikey kullanabilme özelliği, TAKIM.

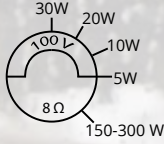

EAN
W:8695151016585
B:8695151017551



DENOX
AUDIO

Yeni logo yeni model ürünlerle birlikte güncellenebilir.



MARINE - 6 WT / BT Outdoor

2 Yollu Outdoor Kabin Hoparlör

Sürücü Çapı (LF): 6.5" / 16.5 cm

Sürücü Çapı (HF): 1" / 2.5 cm

Maks. Güç: 120 - 240 W

Empedans: 8 ohm

100V Güç Seçenekleri: 30W - 20W - 10W - 5W

Hassasiyet: 92 dB

Frekans Aralığı: 70 Hz - 20 kHz

Malzeme: Yeni Dayanıkl ABS

Ölçüler (G/Y/D): 210 x 285 x 170 mm

Ağırlık: 2.49 kg

Renk: Siyah / Beyaz

8 ohm/100V Seçicili, Indoor / Outdoor. Yatay ve dikey kullanabilme özelliği, TAKIM.

EAN
W:8695151016578
B:8695151017544

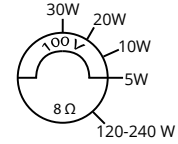

MARINE - 5 WT / BT Outdoor

2 Yollu Outdoor Kabin Hoparlör

Sürücü Çapı (LF): 5" / 12.7 cm

Sürücü Çapı (HF): 1" / 2.5 cm

Maks. Güç: 100 - 200 W

Empedans: 8 ohm

100V Güç Seçenekleri: 15W - 8W - 4W - 2W

Hassasiyet: 91 dB

Frekans Aralığı: 130 Hz - 20 kHz

Malzeme: Yeni Dayanıkl ABS

Ölçüler (G/Y/D): 180 x 240 x 140 mm

Ağırlık: 2.16 kg

Renk: Siyah / Beyaz

8 ohm/100V Seçicili, Indoor / Outdoor. Yatay ve dikey kullanabilme özelliği, TAKIM.

EAN
W:8695151016561
B:8695151017537

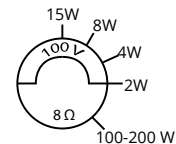

OPUS SERİSİ SÜTUN TİPİ INDOOR 100V / 8 Ohm HOPARLÖRLER



Yeni logo yeni model ürünlerle birlikte güncellenebilir.

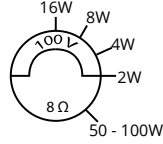

LS OPUS 4X B / W

2 Yollu Sütun Tipi Kabin Hoparlör

Sürücü Çapı (LF): 4" / 10 cm

Sürücü Çapı (HF): 0.5" / 1.3 cm

Maks. Güç: 50 - 100 W

Empedans: 8 ohm

100V Güç Seçenekleri: 16W - 8W - 4W - 2W

Hassasiyet: 86 dB

Frekans Aralığı: 90 Hz - 18 kHz

Malzeme: Yeni Dayanıkl POLYPROPYLENE (PP)

Ölçüler (G/Y/D): 142 x 259 x 174 mm

Ağırlık: 2 kg

Renk: Siyah / Beyaz

8 ohm / 100V Seçicili, Güvenlik Halatı, Yatay, Dikey, Çapraz ve Farklı Açılarda Kullanabilme, Basmalı Terminal, TAKIM

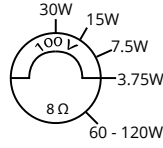
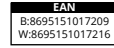

LS OPUS 5X B / W

2 Yollu Sütun Tipi Kabin Hoparlör

Sürücü Çapı (LF): 5.25" / 13.5 cm

Sürücü Çapı (HF): 0.5" / 1.3 cm

Maks. Güç: 60 - 120 W

Empedans: 8 ohm

100V Güç Seçenekleri: 30W - 15W - 7.5W - 3.75W

Hassasiyet: 86 dB

Frekans Aralığı: 80 Hz - 18 kHz

Malzeme: Yeni Dayanıkl POLYPROPYLENE (PP)

Ölçüler (G/Y/D): 171 x 287 x 193 mm

Ağırlık: 2.7 kg

Renk: Siyah / Beyaz

8 ohm / 100V Seçicili, Güvenlik Halatı, Yatay, Dikey, Çapraz ve Farklı Açılarda Kullanabilme, Basmalı Terminal, TAKIM

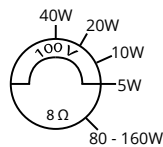
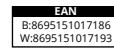

LS OPUS 6X B / W

2 Yollu Sütun Tipi Kabin Hoparlör

Sürücü Çapı (LF): 6.5" / 16.5 cm

Sürücü Çapı (HF): 1" / 2.5 cm

Maks. Güç: 80 - 160 W

Empedans: 8 ohm

100V Güç Seçenekleri: 40W - 20W - 10W - 5W

Hassasiyet: 88 dB

Frekans Aralığı: 65 Hz - 20 kHz

Malzeme: Yeni Dayanıkl POLYPROPYLENE (PP)

Ölçüler (G/Y/D): 206 x 312 x 188 mm

Ağırlık: 3.6 kg

Renk: Siyah / Beyaz

8 ohm / 100V Seçicili, Güvenlik Halatı, Yatay, Dikey, Çapraz ve Farklı Açılarda Kullanabilme, Basmalı Terminal, TAKIM

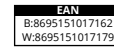

HF: Tiz sürücü
LF: Bass sürücü



SÜTUN TİPİ INDOOR 100V / 8 Ohm HOPARLÖRLER



DENOX
AUDIO

Yeni logo yeni model ürünlerle birlikte güncellenebilir.



YENİ MODELLERDE

LS - 1000WT / LS - 1000BT

2 Yollu Sütun Tipi Kabin Hoparlör

Sürücü Çapı (LF): 4" / 10 cm

Sürücü Çapı (HF): 1" / 2.5 cm

Empedans: 8 ohm 10 W

100V Güç: 10 W

Hassasiyet: 87 dB

Frekans Aralığı: 100 Hz- 20 KHz

Ölçüler (G/Y/D): 120 x 208 x 140 mm

Ağırlık: 1.32 kg

Renk: Siyah / Beyaz

Özel Ön Panjur

Özel Askı Aparatı

Yaylı Özel Plastik Klemens

Yatay, Dikey, Çapraz ve Farklı Açılarda Kullanabilme

Güvenlik Halatı

TAKIM

EAN
B: 8695151011726
W: 8695151011719

SARKIT TİP 100V / 8 Ohm HOPARLÖRLER

Yeni logo yeni model ürünlerle birlikte güncellenebilir.



DN-5 C

Sarkit Tip Hoparlör

Sürücü Çapı (LF): 5" / 12.7 cm

Empedans: 8 ohm

100V Güç Seçenekleri: 2.5 W - 5 W - 10 W

Hassasiyet: 92 dB

Frekans Aralığı: 150 Hz- 15 kHz

Malzeme: Dayanıkl Polistiren (HIPS)

Ölçüler (Ø/D): 140 x 130 mm

Ağırlık: 1.06 kg

Renk: Beyaz

ADET

EAN
8695151009860



LS-333 BLACK

Sarkit Tip Hoparlör

Sürücü Çapı (LF): 6.5" / 16.5 cm

Empedans: 8 ohm

100V Güç Seçenekleri: 3.5 W - 7.5 W - 15 W - 30 W

Hassasiyet: 90 dB

Frekans Aralığı: 50 Hz- 20 kHz

Malzeme: Dayanıkl ABS

Ölçüler (Ø/D): 225 x 240 mm

Ağırlık: 2.56 kg

Renk: Beyaz

ADET

EAN
8695151011894



LS-334

Sarkit Tip Hoparlör

Sürücü Çapı (LF): 6.5" / 16.5 cm

Empedans: 8 ohm

100V Güç Seçenekleri: 7.5 W - 15 W - 30 W

Hassasiyet: 90 dB

Frekans Aralığı: 65 Hz- 20 kHz

Malzeme: Dayanıkl ABS

Ölçüler (Ø/D): 300 x 350 mm

Ağırlık: 3.32 kg

Renk: Beyaz

ADET

EAN
8695151011900

HF: Tiz sürücü
LF: Bass sürücü





DENOX
AUDIO

Yeni logo yeni model ürünlerle birlikte güncellenebilir.

SIVA ÜSTÜ 100V / 8 Ohm HOPARLÖRLER



LS-DN15VK

Siva Üstü Hoparlör
Sürücü Çapı (LF): 5" / 12.7 cm
Empedans: 8 ohm
100V Güç Seçenekleri: 1.5W - 3W - 6W
Hassasiyet: 90 dB
Frekans Aralığı: 150 Hz - 15 kHz
Malzeme: ABS
Ölçüler (G/Y/D): 188 x 194 x 87 mm
Ağırlık: 686 gr
Renk: Beyaz

Volume Kontrollü
Plastik Basmalı Terminal
Güvenlik Halatı
ADET

EAN
8695151016219



LS-127 W

Siva Üstü Hoparlör
Sürücü Çapı (LF): 4" / 10 cm
Empedans: 8 ohm
100V Güç Seçenekleri: 3 - 6 W
Hassasiyet: 92 dB
Frekans Aralığı: 100-15 kHz
Malzeme: Metal
Ölçüler (G/Y/D): 155 x 155 x 60 mm
Ağırlık: 1.20 kg
Renk: Beyaz

Plastik Vidalı Terminal
Güvenlik Halatı
ADET

EAN
8695151016721



LS-221W

Siva Üstü Hoparlör
Sürücü Çapı (LF): 5" / 12.7 cm
Empedans: 8 ohm
100V Güç Seçenekleri: 5W - 10W
Hassasiyet: 90 dB
Frekans Aralığı: 90 Hz - 16 kHz
Malzeme: ABS
Ölçüler (G/Y/D): 230 x 185 x 85 mm
Ağırlık: 875 gr
Renk: Beyaz

Plastik Basmalı Terminal
Güvenlik Halatı
ADET

EAN
8695151011672



LS-222

Siva Üstü Hoparlör
Sürücü Çapı (LF): 5" / 12.7 cm
Empedans: 8 ohm
100V Güç Seçenekleri: 1.5W - 3W - 6W
Hassasiyet: 90 dB
Frekans Aralığı: 150 Hz - 17 kHz
Malzeme: ABS
Ölçüler (G/Y/D): 210 x 312 x 85 mm
Ağırlık: 1.2 kg
Renk: Beyaz

Plastik Basmalı Terminal
Güvenlik Halatı
ADET

EAN
8695151011658



LS-502W

Siva Üstü Çift Yönlü Hoparlör
Sürücü Çapı (LF): 2 x 5" / 12.7 cm
Empedans: 8 ohm
100V Güç Seçenekleri: 5-10-20 W
Hassasiyet: 90dB
Frekans Aralığı: 100 Hz-16 KHz
Malzeme: ABS
Ölçüler (G/Y/D): 290 x 215 x 133 mm
Ağırlık: 1.4 kg
Renk: Beyaz

Plastik Basmalı Terminal, Güvenlik Halatı,
ADET

EAN
8695151017032



LS-602W

Siva Üstü Hoparlör
Sürücü Çapı (LF): 5.25" / 13.5 cm
Empedans: 8 ohm
100V Güç Seçenekleri: 5W - 10W
Hassasiyet: 90 dB
Frekans Aralığı: 100 Hz - 20 kHz
Malzeme: ABS
Ölçüler (G/Y/D): 172 x 260 x 115 mm
Ağırlık: 1.07 kg
Renk: Beyaz

Plastik Basmalı Terminal
Güvenlik Halatı
ADET

EAN
8695151017049



LS-605W

Siva Üstü Hoparlör
Sürücü Çapı (LF): 5.25" / 13.5 cm
Empedans: 8 ohm
100V Güç Seçenekleri: 10W - 20W
Hassasiyet: 90 dB
Frekans Aralığı: 100 Hz - 20 kHz
Malzeme: ABS
Ölçüler (G/Y/D): 260 x 200 x 95 mm
Ağırlık: 1.35 kg
Renk: Beyaz

Plastik Basmalı Terminal
Güvenlik Halatı
ADET

EAN
8695151017056



DN-50 T

Siva Üstü Hoparlör
Sürücü Çapı (LF): 5" / 12.7 cm
Empedans: 8 ohm
100V Güç Seçenekleri: 3 - 6 W
Hassasiyet: 92dB
Frekans Aralığı: 130 Hz-17 KHz
Malzeme: Dayanıklı Polistiren
Ölçüler (G/Y/D): 260 x 160 x 77 mm
Ağırlık: 1.00 kg
Renk: Beyaz

ADET

EAN
8695151009877

HF: Tiz sürücü
LF: Bass sürücü





DENOX
AUDIO

Yeni logo yeni model ürünlerle birlikte güncellenebilir.

YÜZEY MONTAJ TİPİ 100V / 8 Ohm HOPARLÖR



LS-OC 5

YüzeY Montaj Hoparlörü
Sürücü Çapı (LF): 4.5" / 11.4 cm
Maks. Güç: 10 W
Empedans: 8 ohm
100V Güç Seçenekleri: 3W - 6W
Hassasiyet: 90 dB
Frekans Aralığı: 90 Hz - 16 KHz
Malzeme: ABS
Ölçüler (Ø/D): 180 x 70 mm
Ağırlık : 0.86 kg
Renk: Beyaz

Plastik Desenli Kasa
Güvenlik Halatı
ADET

EAN
8695151011634



LS-OC 6

YüzeY Montaj Hoparlörü
Sürücü Çapı (LF): 6.5" / 16.5 cm
Maks. Güç: 20 W
Empedans: 8 ohm
100V Güç Seçenekleri: 5W - 10W
Hassasiyet: 91 dB
Frekans Aralığı: 90 Hz - 16 KHz
Malzeme: ABS
Ölçüler (Ø/D): 230 x 90 mm
Ağırlık : 0.85 kg
Renk: Beyaz

Plastik Desenli Kasa
Güvenlik Halatı
ADET

EAN
8695151011641



DNX8 WITH BRACKET

Gömme / YüzeY Montaj Hoparlörü
Sürücü Çapı (LF): 8" / 20.3 cm (LS-C 8 B)
Empedans: 8 ohm
100V Güç Seçenekleri: 7.5W - 15W
Hassasiyet: 93+3 dB
Frekans Aralığı: 100 Hz - 15 kHz
Malzeme: Metal
Ölçüler (Ø/D): 230 x 88 mm
Ağırlık: 1.30 kg
Renk: Siyah

İç Hoparlör: LS-C 8 B
Plastik Terminal
Güvenlik Halatı
ADET

EAN
8695151014826



LS-OC 36

YüzeY Montaj Hoparlörü
Sürücü Çapı (LF): 6.5" / 16.5 cm
Maks. Güç: 20 W
Empedans: 8 ohm
100V Güç Seçenekleri: 5W - 10W
Hassasiyet: 93 dB
Frekans Aralığı: 100-15 KHz
Malzeme: ABS
Ölçüler (Ø/D): 221 x 92 mm
Ağırlık: 1.03 kg
Renk: Beyaz

Plastik Terminal
Güvenlik Halatı
ADET

EAN
8695151011641

YÜZEY MONTAJ TİPİ 8 Ohm HOPARLÖR



LS-44 WP

YüzeY Montaj Hoparlörü
Sürücü Çapı (LF) 6.5" / 16.5 cm
Maks. Güç: 30 W
Empedans: 8 ohm
Hassasiyet: 91 dB
Frekans Aralığı: 70 Hz - 20 KHz
Malzeme: Polipropilen
Ölçüler (G/Y/D): 205 x 338 x 188 mm
Ağırlık: 3.19 kg
Renk: Siyah

PP CONE Neme Dayanıklı
Farklı Açılarda Kullanılabilir
TAKIM

EAN
8695151011801



LS-444 WP

YüzeY Montaj Hoparlörü
Sürücü Çapı (LF) 5" / 12.7 cm
Maks. Güç: 20 W
Empedans: 8 ohm
Hassasiyet: 87 dB
Frekans Aralığı: 100 Hz - 20 KHz
Malzeme: Polipropilen
Ölçüler (G/Y/D): 170 x 265 x 150 mm
Ağırlık: 2.13 kg
Renk: Beyaz

PP CONE Neme Dayanıklı
Farklı Açılarda Kullanılabilir
TAKIM

EAN
8695151011795

HF: Tiz sürücü
LF: Bass sürücü



Yeni logo yeni model ürünlerle birlikte güncellenebilir.

ALÇIPAN TİPİ 100V / 8 Ohm HOPARLÖRLER



DN - 4

Nemli Ortam / Alçıpan Hoparlörü
Sürücü Çapı (LF): 4.5" / 11.4 cm
Empedans: 8 ohm
100V Güç Seçenekleri: 3W - 6W
Hassasiyet: 91 dB
Frekans Aralığı: 150 Hz - 18 kHz
Malzeme: Dayanıkl ABS
Delik Çapı: 125 mm
Ölçüler (Ø/D): 140 x 130 mm
Ağırlık: 0.9 kg
Renk: Beyaz

ADET

EAN
8695151009853



DN - 6

Gömme Tip Tavan Hoparlörü
Sürücü Çapı (LF): 6.5" / 16.5 cm
Empedans: 8 ohm
100V Güç Seçenekleri: 3W - 6W
Hassasiyet: 93 dB
Frekans Aralığı: 100 Hz - 15 kHz
Malzeme: Dayanıkl ABS
Delik Çapı: 170 mm
Ölçüler (Ø/D): 188 x 76 mm
Ağırlık: 0.7 kg
Renk: Beyaz

ADET

EAN
8695151009846



LS-C 162 T

Gömme Tip Tavan Hoparlörü
Sürücü Çapı (LF): 3" / 7.62 cm
Maks. Güç: 20 W
Empedans: 8 ohm
100V Güç Seçenekleri: 1.5W - 3W - 6W
Hassasiyet: 90 dB
Frekans Aralığı: 150 Hz - 15 kHz
Malzeme: Dayanıkl ABS
Delik Çapı: 90 mm
Ölçüler (Ø/D): 100 x 80 mm
Ağırlık: 0.50 kg
Renk: Beyaz

ADET

EAN
8695151016257



HSR-172 T

Gömme Tip Tavan Hoparlörü
Sürücü Çapı (LF): 3" / 7.62 cm
Empedans: 8 ohm
100V Güç Seçenekleri: 3W - 6W
Hassasiyet: 88 dB
Frekans Aralığı: 90 Hz - 16 kHz
Malzeme: Metal
Delik Çapı: 105 mm
Ölçüler (Ø/D): 137 x 85 mm
Ağırlık: 0.47 kg
Renk: Beyaz

ADET

EAN
8695151014031



DN-351 T

Gömme Tip Tavan Hoparlörü
Sürücü Çapı (LF): 8" / 20.3 cm
Empedans: 8 ohm
100V Güç Seçenekleri: 2x1.5W / 2x2W / 2x6W
Hassasiyet: 89 dB
Frekans Aralığı: 100 Hz - 17 kHz
Malzeme: Metal
Delik Çapı: 225 mm
Ölçüler (Ø/D): 270 x 114 mm
Ağırlık: 1.49 kg
Renk: Beyaz

ADET

EAN
8695151009518



LS-C 06 CLOSED BLK

Gömme Tip Tavan Hoparlörü
Sürücü Çapı (LF): 6.5" / 16.5 cm
Maks. Güç: 30 W
Empedans: 8 ohm
100V Güç Seçenekleri: 1.5W - 3W - 6W
Hassasiyet: 92 dB
Frekans Aralığı: 100 Hz - 17 kHz
Malzeme: Dayanıkl ABS
Delik Çapı: 180 mm
Ölçüler (Ø/D): 230 x 100 mm
Ağırlık: 0.88 kg
Renk: Siyah

ADET

EAN
8695151016257

Yeni logo yeni model ürünlerle birlikte güncellenebilir.

ALÇIPAN TİPİ FIRE DOME 100V / 8 Ohm HOPARLÖRLER



LS-C 5 FIRE

Fire Dome Asma Tavan / Alçıpan Hoparlörü

Sürücü Çapı (LF): 5" / 12 cm
Empedans: 8 ohm
100V Güç Seçenekleri: 2.5W / 5W
Hassasiyet: 90 dB
Frekans Aralığı: 100 Hz - 14 kHz
Malzeme: Metal
Delik Çapı: 140 mm
Ölçüler (Ø/D): 162 x 100 mm
Ağırlık: 0.70 kg
Renk: Beyaz

ADET

EAN
8695151009518



DN - 5 FIRE

Fire Dome Asma Tavan / Alçıpan Hoparlörü

Sürücü Çapı (LF): 4.5" / 11.4 cm
Empedans: 8 ohm
100V Güç Seçenekleri: 0.75W - 1.5W - 3W - 6W
Hassasiyet: 92 dB
Frekans Aralığı: 100 Hz - 18 kHz
Malzeme: Metal
Delik Çapı: 160 mm
Ölçüler (Ø/D): 180 x 127 mm
Ağırlık: 1.39 kg
Renk: Beyaz

ADET

EAN
8695151009518

FULL RANGE HOPARLÖRLER



200 / 40

Full Range Hoparlör

Sürücü Çapı (LF): 8" / 20.3 cm
Empedans: 8 ohm
Maks. Güç: 60 W
Malzeme: Kağıt
Delik Çapı: 140 mm
Ölçüler (Ø/D): 203 x 73 mm
Ağırlık: 0.71 kg

ADET

EAN
8695151000409



165 / 40

Full Range Hoparlör

Sürücü Çapı (LF): 6.5" / 16.5 cm
Empedans: 8 ohm
Maks. Güç: 60 W
Malzeme: Kağıt
Delik Çapı: 145 mm
Ölçüler (Ø/D): 165x 65 mm
Ağırlık: 0.50 kg

ADET

EAN
8695151000393



130 / 40

Full Range Hoparlör

Sürücü Çapı (LF): 5" / 12.7 cm
Empedans: 8 ohm
Maks. Güç: 60 W
Malzeme: Kağıt
Delik Çapı: 120 mm
Ölçüler (Ø/D): 135 x 55 mm
Ağırlık: 0.46 kg

ADET

EAN
8695151000386



**DENOX
AUDIO**

Yeni logo yeni model ürünlerle birlikte güncellenebilir.

ALÇIPAN TİPİ 100V / 8 Ohm HOPARLÖRLER



EAN
8695151011627

LS-C 5

Gömme Tip Tavan Hoparlörü
Sürücü Çapı (LF): 5" / 12.7 cm
Empedans: 8 ohm
100V Güç Seçenekleri: 3W - 6W
Hassasiyet: 89 dB
Frekans Aralığı: 90 Hz - 16 kHz
Malzeme: ABS
Delik Çapı: 155 mm
Ölçüler (Ø/D): 185 x 58 mm
Ağırlık: 435 gr
Renk: Beyaz

Diğer Özellikler;
* Metal Izgara
* Vidalı Plastik Terminal
* ADET



EAN
8695151016622

LSC111 BATH

Gömme Tip Tavan Hoparlörü
Sürücü Çapı (LF): 3" / 7 cm
Empedans: 8 ohm
100V Güç Seçenekleri: 3W - 1.5W
Hassasiyet: 88dB
Frekans Aralığı: 95 Hz - 15 kHz
Malzeme: ABS
Delik Çapı: 100mm
Ölçüler (Ø/D): 120 x 80 mm
Ağırlık: 310 gr
Renk: Beyaz

Diğer Özellikler;
* Neme Dayanaklı
* Plastik Izgara
* Plastik Kasa
* ADET



EAN
8695151016271

LS-C 6.5

Gömme Tip Tavan Hoparlörü
Sürücü Çapı (LF): 6" / 15 cm
Maks. Güç: 20 W
Empedans: 8 ohm
100V Güç Seçenekleri: 5W - 10W
Hassasiyet: 92 dB
Frekans Cevabı: 90 Hz - 16 kHz
Malzeme: Beyaz ABS
Delik Çapı: 165 mm
Ölçüler (Ø/D): 190 x 70 mm
Ağırlık: 710 gr
Renk: Beyaz

Diğer Özellikler;
* Metal Izgara
* Güvenlik halatı
* Vidalı Plastik Terminal
* ADET



EAN
8695151014864

LS-C 6.5 BLK (SİYAH)

Gömme Tip Tavan Hoparlörü
Sürücü Çapı (LF): 6.5" / 16.5 cm
Maks. Güç: 20 W
Empedans: 8 ohm
100V Güç Seçenekleri: 5W - 10W
Hassasiyet: 92 dB
Frekans Aralığı: 130 Hz - 15 kHz
Malzeme: Siyah ABS
Delik Çapı: 165 mm
Ölçüler (Ø/D): 190 x 66 mm
Ağırlık: 545 gr
Renk: Siyah

Diğer Özellikler;
* Metal Izgara
* Güvenlik halatı
* Vidalı Plastik Terminal
* ADET



EAN
8695151011610

LS-C 8

Gömme Tip Tavan Hoparlörü
Sürücü Çapı (LF): 8" / 20.3 cm
Maks. Güç: 30 W
Empedans: 8 ohm
100V Güç Seçenekleri: 7.5W - 15 W
Hassasiyet: 93 dB
Frekans Aralığı: 100 Hz - 15 KHz
Malzeme: Beyaz ABS
Delik Çapı: 200 mm
Ölçüler (Ø/D): 226 x 79 mm
Ağırlık: 968 gr
Renk: Beyaz

Diğer Özellikler;
* Metal Izgara
* Güvenlik halatı
* Vidalı Plastik Terminal
* ADET



EAN
8695151016226

LS-C 8 BLK (SİYAH)

Gömme Tip Tavan Hoparlörü
Sürücü Çapı (LF): 8" / 20.3 cm
Maks. Güç: 30 W
Empedans: 8 ohm
100V Güç Seçenekleri: 7.5W - 15 W
Hassasiyet: 93 dB
Frekans Aralığı: 100 Hz - 15 KHz
Malzeme: Siyah ABS
Delik Çapı: 200 mm
Ölçüler (Ø/D): 225 x 79 mm
Ağırlık: 968 gr
Renk: Siyah

Diğer Özellikler;
* Metal Izgara
* Güvenlik halatı
* Vidalı Plastik Terminal
* ADET

HF: Tiz sürücü
LF: Bass sürücü





DENOX
AUDIO

Yeni gövde model ürünlerle birlikte güncellenebilir.

ALÇIPAN TİPİ 8 Ohm PERFORMANS HOPARLÖRLERİ



PRO- 555

2 Yollu Gömme Tip Tavan Hoparlörü

Sürücü Çapı (LF): 5" / 12.7 cm
Sürücü Çapı (HF): 1" / 2.50 cm
Maks. Güç: 80 W - 160 W
Empedans: 8 ohm
Hassasiyet: 88 dB
Frekans Aralığı: 100 Hz - 20 kHz
Malzeme: Dayanıkl ABS
Delik Çapı: 165 mm
Ölçüler (Ø/D): 192 x 68 mm
Ağırlık: 1.11 kg
Renk: Beyaz

Crossover'lı, ADET

Mıknatıslı Ön Kapak



EAN
8695151009242



PRO - 655

2 Yollu Gömme Tip Tavan Hoparlörü

Sürücü Çapı (LF): 6" / 15.2 cm
Sürücü Çapı (HF): 1" / 2.50 cm
Maks. Güç: 100 W - 200 W
Empedans: 8 ohm
Hassasiyet: 93 dB
Frekans Aralığı: 100 Hz - 15 kHz
Malzeme: Dayanıkl ABS
Delik Çapı: 200 mm
Ölçüler (Ø/D): 230 x 95 mm
Ağırlık: 0.7 kg
Renk: Beyaz

Crossover'lı, ADET

Mıknatıslı Ön Kapak



EAN
8695151009259

ALÇIPAN TİPİ 100V / 8 Ohm PERFORMANS HOPARLÖRLERİ



FOCUS - 8

2 Yollu Gömme Tip Tavan Hoparlörü

Sürücü Çapı (LF): 8" / 20.3 cm
Sürücü Çapı (HF): 1" / 2.50 cm
Maks. Güç: 75 W
Empedans: 8 ohm
100V Güç Seçenekleri: 5W - 10W - 15W - 25W - 40W
Hassasiyet: 85 dB
Frekans Aralığı: 60 Hz - 20 kHz
Malzeme: Dayanıkl ABS
Delik Çapı: 220 mm
Ölçüler (Ø/D): 245 x 90 mm
Ağırlık: 1.89 kg
Renk: Beyaz

TAKIM

EAN
8695151000201



FOCUS - 6

2 Yollu Gömme Tip Tavan Hoparlörü

Sürücü Çapı (LF): 6.5" / 16.5 cm
Sürücü Çapı (HF): 1" / 2.50 cm
Maks. Güç: 45 W
Empedans: 8 ohm
100V Güç Seçenekleri: 5W - 10W - 15W - 25W
Hassasiyet: 85 dB
Frekans Aralığı: 70 Hz - 20 kHz
Malzeme: Dayanıkl ABS
Delik Çapı: 178 mm
Ölçüler (Ø/D): 205 x 76 mm
Ağırlık: 1.24 kg
Renk: Beyaz

TAKIM

EAN
8695151000195



FOCUS - 5

2 Yollu Gömme Tip Tavan Hoparlörü

Sürücü Çapı (LF): 5" / 12.7 cm
Sürücü Çapı (HF): 1" / 2.50 cm
Maks. Güç: 30 W
Empedans: 8 ohm
100V Güç Seçenekleri: 5W - 10W - 15W - 20W
Hassasiyet: 85 dB
Frekans Aralığı: 100 Hz - 20 kHz
Malzeme: Dayanıkl ABS
Delik Çapı: 165 mm
Ölçüler (Ø/D): 192 x 68 mm
Ağırlık: 1.11 kg
Renk: Beyaz

TAKIM

EAN
8695151000188

HF: Tiz sürücü
LF: Bass sürücü





Yeni logo yeni model ürünlerle birlikte güncellenebilir.

GÖMME TİP 8 Ohm MARINE HOPARLÖRLER



DN - 6001 TW

2 Yollu Marine Hoparlör
Sürücü Çapı (LF): 6.5" / 16.5 cm
Sürücü Çapı (HF): 1" / 2.50 cm
Maks. Güç: 150 W
Empedans: 8 ohm
Hassasiyet: 87 dB
Frekans Aralığı: 50 Hz - 20 kHz
Malzeme: ABS
Delik Çapı: 142 mm
Ölçüler (Ø/D): 190 x 90 mm
Ağırlık: 1.35 kg
Renk: Beyaz

Neme ve Su Serpintilerine Dayanıklı, TAKIM

EAN
8695151000256



OCEAN - 3

2 Yollu Marine Hoparlör
Sürücü Çapı (LF): 4" / 10 cm
Sürücü Çapı (HF): 1" / 2.50 cm
Maks. Güç: 40 W
Empedans: 8 ohm
Hassasiyet: 87 dB
Frekans Aralığı: 100 Hz - 20 kHz
Malzeme: ABS
Delik Çapı: 95 mm
Ölçüler (Ø/D): 130 x 60
Ağırlık: 0.4 kg
Renk: Beyaz

Neme ve Su Serpintilerine Dayanıklı, TAKIM

EAN
8695151000263



OCEAN - 5

2 Yollu Marine Hoparlör
Sürücü Çapı (LF): 5" / 12.7 cm
Sürücü Çapı (HF): 1" / 2.50 cm
Maks. Güç: 40 W
Empedans: 8 ohm
Hassasiyet: 87 dB
Frekans Aralığı: 135 Hz - 20 kHz
Malzeme: ABS
Delik Çapı: 111 mm
Ölçüler (Ø/D): 150 x 80
Ağırlık: 0.45 kg
Renk: Beyaz

Neme ve Su Serpintilerine Dayanıklı, TAKIM

EAN
8695151000270



OCEAN - 6

2 Yollu Marine Hoparlör
Sürücü Çapı (LF): 6" / 15 cm
Sürücü Çapı (HF): 1" / 2.50 cm
Maks. Güç: 75 W
Empedans: 8 ohm
Hassasiyet: 89 dB
Frekans Aralığı: 135 Hz - 20 kHz
Malzeme: Neme ve Suya Dayanıklı ABS
Delik Çapı: 220
Ölçüler (Ø/D): 255 x 110 mm
Ağırlık: 1.35 kg
Renk: Beyaz

Neme ve Su Serpintilerine Dayanıklı, TAKIM

EAN
8695151000287

HF: Tiz sürücü
LF: Bass sürücü



MBQUART®

Marine



HORN TİPİ 100V / 8 - 16 Ohm HOPARLÖRLER



DENOX
AUDIO



DN-25

Horn Tipi Hoparlör

Hoparlör Tipi: Driver Unit
Empedans: 8 ohm
100V Güç Seçenekleri: 1.25W - 2.5W - 5W - 10W
Maks. Ses Basıncı: 100 dB
Frekans Aralığı: 400 Hz - 8 kHz
Malzeme: Dayanıkl ABS
Ölçüler (G/Y/D): 140 x 140 x 190 mm
Ağırlık: 1 kg

8 ohm/100V Seçicili, Dış Ortama Dayanıkl , ADET



DN-34 T

Horn Tipi Hoparlör

Hoparlör Tipi: Driver Unit
Empedans: 8 ohm
100V Güç Seçenekleri: 1.9W - 3.8W - 7.5W - 15W
Maks. Ses Basıncı: 105 dB
Frekans Aralığı: 300 Hz - 8 kHz
Malzeme: Dayanıkl ABS
Ölçüler (G/Y/D): 162 x 222 x 232 mm
Ağırlık: 1.4 kg

8 ohm/100V Seçicili, Dış Ortama Dayanıkl , ADET



DN-44 T

Horn Tipi Hoparlör

Hoparlör Tipi: Driver Unit
Empedans: 8 ohm
Maks. Güç: 50 W
100V Güç Seçenekleri: 1W - 3W - 5W - 10W - 15W - 30W
Maks. Ses Basıncı: 108 dB
Frekans Aralığı: 350 Hz - 5 kHz
Malzeme: Dayanıkl ABS
Ölçüler (G/Y/D): 205x256x283 mm
Ağırlık: 1.4 kg

8 ohm/100V Seçicili, Dış Ortama Dayanıkl, ADET

EAN
8695151009334

EAN
8695151009907

EAN
8695151016639

Yeni logo yeni model ürünlerle birlikte güncellenebilir.



DN-66 T

Horn Tipi Hoparlör

Hoparlör Tipi: Driver Unit
Maks. Güç: 50W
Empedans: 16 ohm
100V Güç Seçenekleri: 6.25W - 12.5W - 25W - 50W
Maks. Ses Basıncı: 109 dB
Frekans Aralığı: 380 Hz - 6.5 kHz
Malzeme: Dayanıkl ABS
Ölçüler (G/Y/D): 400 x 309 x 235 mm
Ağırlık: 2.63 kg

16 ohm/100V Seçicili, Dış Ortama Dayanıkl , ADET



LS-45H

Horn Tipi Hoparlör

Hoparlör Tipi: Cone-type
Maks. Güç: 60 W
Empedans: 8 ohm
100V Güç Seçenekleri: 3.5W - 7.5W - 15W - 30W
Hassasiyet: 90 dB
Frekans Aralığı: 90 Hz - 20 kHz
Malzeme: ABS
Ölçüler (G/Y/D): 355 x 30 x 250 mm
Ağırlık: 2.6 kg

8 ohm/100V Seçicili, Dış Ortama Dayanıkl, ADET



LS-48H

Horn Tipi Hoparlör

Hoparlör Tipi: Cone-type
Maks. Güç: 100 W
Empedans: 8 ohm
100V Güç Seçenekleri: 5W - 4.5W - 9W - 12.5W - 25W - 50W
Hassasiyet: 97 dB
Frekans Aralığı: 90 Hz - 20 kHz
Malzeme: ABS
Ölçüler (G/Y/D): 370 x 270 x 305 mm
Ağırlık: 3.33 kg

8 ohm/100V Seçicili, Dış Ortama Dayanıkl, ADET

EAN
8695151009273

EAN
8695151014888

EAN
8695151014871



BAHÇE TİPİ 100V / 8 Ohm HOPARLÖRLER



DENOX
AUDIO



GARDEN PRO 6

2 Yollu Bahçe Tipi Kaya Hoparlörü

Sürücü Çapı (LF): 6.5" / 16.5 cm
Sürücü Çapı (HF): 1" / 2.5 cm
Maks. Güç: 30 W
Empedans: 8 ohm
100V Güç Seçenekleri: 5 W - 10 W - 20 W - 30 W
Hassasiyet: 88 dB
Frekans Aralığı: 100 Hz - 15 kHz
Malzeme: Dayanıkl ABS
Ölçüler (G/Y/D): 280 x 300 x 230 mm
Ağırlık: 3.8 kg

Dış ortama dayanıklı malzeme, Water proof özelliği, ADET



GARDEN PRO 8L

2 Yollu Bahçe Tipi Kaya Hoparlörü

Sürücü Çapı (LF): 8" / 20.3 cm
Sürücü Çapı (HF): 1" / 2.5 cm
Maks. Güç: 50 W
Empedans: 8 ohm
100V Güç Seçenekleri: 5 W - 10 W - 20 W - 30 W
Hassasiyet: 90 dB
Frekans Aralığı: 80 Hz - 15 kHz
Malzeme: Dayanıkl ABS
Ölçüler (G/Y/D): 553 x 340 x 300 mm
Ağırlık: 7.28 kg

Dış ortama dayanıklı malzeme, Water proof özelliği, ADET



GARDEN PRO 8

2 Yollu Bahçe Tipi Kaya Hoparlörü

Sürücü Çapı (LF): 8" / 20.3 cm
Sürücü Çapı (HF): 1" / 2.5 cm
Maks. Güç: 50 - 75 W
Empedans: 8 ohm
100V Güç Seçenekleri: 6.25 W - 12.5 W - 25 W - 50 W
Hassasiyet: 90 dB
Frekans Aralığı: 80 Hz - 15 kHz
Malzeme: Dayanıkl ABS
Ölçüler (G/Y/D): 320 x 500 x 360 mm
Ağırlık: 4.09 kg

4 tarafı ses atım yönü, Dış ortama dayanıklı malzeme, Water proof özelliği, ADET

EAN
8695151016547

EAN
8695151016554

EAN
8695151010033

Yeni logo yeni model ürünlerle birlikte güncellenebilir.



V-5 IFT

2 Yollu Bahçe Tipi Kaya Hoparlörü

Sürücü Çapı (LF): 5" / 12.7 cm
Sürücü Çapı (HF): 1" / 2.5 cm
Empedans: 8 ohm
100V Güç Seçenekleri: 20 W
Hassasiyet: 90 dB
Frekans Aralığı: 80 Hz - 15 kHz
Malzeme: Dayanıkl ABS
Ölçüler (G/Y/D): 300 x 300 x 100 mm
Ağırlık: 4.09 kg

Dış ortama dayanıklı malzeme, ADET

EAN
8695151000379



LS-801 C

Bahçe Tipi Kaya Hoparlörü

Sürücü Çapı (LF): 6.5" / 16.5 cm
Empedans: 8 ohm
100V Güç Seçenekleri: 20 W - 40 W
Hassasiyet: 92 dB
Frekans Aralığı: 80 Hz - 10 kHz
Malzeme: Dayanıkl ABS
Ölçüler (G/Y/D): 330 x 340 x 330 mm
Ağırlık: 3.31 kg

Dış ortama dayanıklı malzeme, ADET

EAN
8695151011788

HF: Tiz sürücü
LF: Bass sürücü



MARINER Serisi
Outdoor Hoparlörler

SONARRAY
BY SONANCE



SONANCE®





Invisible Serisi
Dünyanın İlk Görünmez Hoparlörleri
Alçıpan İçi Hoparlörler



SONANCE



www.sonance.com



**DENOX
AUDIO**

Yeni logo yeni model ürünlerle birlikte güncellenebilir.

100V VOLUME KONTROL / PROGRAM SEÇİCİ VE AKSESUARLAR



VK-12 R

100V Volume Kontrol

Güç: 12 W
Selektör :11 kademeli
Röleli
Ölçüler (G/Y/D): 80.6 x 80.6 x 42mm
Ağırlık: 164 gr
Renk: Beyaz

ADET

EAN
8695151008863

VK-50 R

100V Volume Kontrol

Güç: 50 W
Selektör:11 kademeli
Röleli
Ölçüler (G/Y/D): 80.6 x 80.6 x 45 mm
Ağırlık: 230 gr
Renk: Beyaz

ADET

EAN
8695151008870

VK-120

100V Volume Kontrol

Güç: 120 W
Selektör:11 kademeli
Röleli
Ölçüler (G/Y/D): 80.6 x 80.6 x 47 mm
Ağırlık: 332 gr
Renk: Beyaz

ADET

EAN
8695151009167



PS-06 R

Program Seçici

Selektör :6 programlı
Ölçüler (G/Y/D): 80.6 x 80.6 x 30mm
Ağırlık: 136 gr

ADET

EAN
8695151008887



VS-12 R

100V Volume Kontrol/ Program Seçici

Güç: 12 W
Program Selektör: 6 programlı
Volume Selektör: 11 kademeli
Röleli
Ölçüler (G/Y/D): 154 x 80.6 x 40 mm
Ağırlık: 276 gr
Renk: Beyaz

ADET

EAN
8695151008894

VS-50 R

100V Volume Kontrol/ Program Seçici

Güç: 50 W
Program Selektör: 6 programlı
Volume Selektör: 11 kademeli
Röleli
Ölçüler (G/Y/D): 154 x 80.6 x 40 mm
Ağırlık: 350 gr
Renk: Beyaz

ADET

EAN
8695151008900



VK-BOX

Volume Kontrol Kasası

Ölçüler (G/Y/D): 83 x 83 x 52 mm
Renk: Beyaz
ADET

EAN
8695151008917

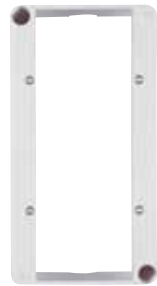

VS-BOX

Volume Kontrol/ Program Seçici Kasası

Ölçüler (G/Y/D): 83 x 152 x 52 mm
Renk: Beyaz
ADET

EAN
8695151008924



VK-6/300

100V Volume Kontrol

Güç: 6 x 50 W
Selektör:10 kademeli
Ölçüler (G/Y/D): 485 x 90 x 200 mm
19" Rack Tipi
Ağırlık: 592 gr

ADET

EAN
8695151009174



CC-300 SİRİAL

Kablo Toplayıcı Spiral 3 MT
Paslanmaz çelik,Dayanıklı yay şeklinde malzeme
Montaj sonrası kablo görüntüsünü ortadan kaldırır
Kabloları olası dış etkenlere karşı korur
Kolay Kullanım

EAN
8695151501613



CC-100 SİRİAL

Kablo Toplayıcı Spiral 1 MT
Paslanmaz çelik,Dayanıklı yay şeklinde malzeme
Montaj sonrası kötü kablo görüntüsünü ortadan kaldırır
Kabloları olası dış etkenlere karşı korur
Kolay Kullanım

EAN
8695151501614



CC-50 SİRİAL

"Kablo Toplayıcı Spiral 0.5MT
Paslanmaz çelik,Dayanıklı yay şeklinde malzeme
Montaj sonrası kötü kablo görüntüsünü ortadan kaldırır
Kabloları olası dış etkenlere karşı korur
Kolay Kullanım

EAN
8695151501612

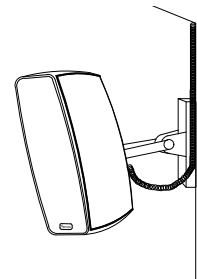

Designed in the U.K.



DENOX
AUDIO

Yeni logo yeni model ürünlerle birlikte güncellenebilir.

MEGAFONLAR



LS M 250

Megafon

Çıkış Gücü: 25 W - 100 W Max.
Horn Çapı: 230 mm
Pil Tipi: Tip C x 8 (Pakete dahil değildir)
Ortalama Pil Ömrü: 6 saate kadar *
Malzeme: ABS
Ölçüler (Y/D): 300 x 380 mm
Ağırlık: 1.8 kg
Renk: Mavi-Gri

Siren - Konuşma
Kayıt
USB/SD mp3, Aux Girişi
*Kullanıma ve pil kalitesine bağlı
ADET

EAN
8695151011863



LS M 150

Megafon

Çıkış gücü: 25 W - 50 W Max.
Horn Çapı: 190 mm
Pil Tipi: Tip D x 6 (Pakete dahil değildir)
Ortalama Pil Ömrü: 6 saate kadar *
Malzeme: ABS
Ölçüler (Y/D): 250 x 340 mm
Ağırlık: 0.9 kg
Renk: Mavi-Gri

Siren olarak kullanılabilir
*Kullanıma ve pil kalitesine bağlı
ADET

EAN
8695151016417

HORN / DRIVER UNIT / MEMBRANLAR (16 Ohm)



D-HRN24

Horn Hoparlör

Horn Çapı: 24" / 600 mm
Horn Uzunluk: 380 mm
Kesim Frekansı: 200 Hz
Ağırlık: 1.24 kg

*Driver Dahil değildir.
ADET

EAN
8695151014840



DNU-75 S

Driver Unit

Maks. Güç: 75 W
Empedans: 16 ohm
Ölçüler (Ø/D): 115 x 95 mm
Ağırlık: 1.7 kg

ADET

EAN
8695151016110



DNU-100 S

Driver Unit

Maks. Güç: 100 W
Empedans: 16 ohm
Ölçüler (Ø/D): 120 x 95 mm
Ağırlık: 2.2 kg

ADET

EAN
8695151016097



DIA-100

Driver Unit Diyafram

Ağırlık: 4 gr
Genişlik: 87 mm

ADET

EAN
8695151016103



DIA-75

Driver Unit Diyafram

Ağırlık: 4 gr
Genişlik: 90 mm

ADET

EAN
8695151016127



100V / 8 Ohm SIVA ÜSTÜ HOPARLÖRLER



CS-667 WT

Sütun Tipi Hoparlör
Sürücü Çapı (LF): 6.5" / 16.5 cm
100V Güç Seçenekleri: 1.5W - 3W - 6W
Hassasiyet: 92 dB
Maks. Ses Basıncı : 99 dB
Frekans Aralığı : 150 Hz - 20 kHz
Malzeme: ABS
Ölçüler (G/Y/D): 240 x 240 x 115 mm
Ağırlık: 1.3 Kg
Renk: Beyaz

ADET

EAN
8695151003929



CS-601

Sıva Üstü Hoparlör
Sürücü Çapı (LF): 6.5" / 16.5 cm full range
100V Güç Seçenekleri: 1.5W - 3W - 6W
Hassasiyet: 94 dB
Maks. Ses Basıncı : 101 dB
Frekans Aralığı (-10dB): 130 Hz - 20 kHz
Malzeme: Çelik
Ölçüler (Ø/D): 274.4 x 86.5 mm
Ağırlık: 1.45 Kg
Renk : Beyaz

ADET

EAN
8695151001857



CS-700 W

Projektör Tipi Hoparlör
Sürücü Çapı (LF): 6.5" / 16.5 cm
Empedans: 8 ohm
100V Güç Seçenekleri: 2.5W - 5W - 10W - 15W
Hassasiyet: 92 dB
Maks. Ses Basıncı : 105 dB
Frekans Aralığı : 80 Hz - 20 kHz
Malzeme: ABS
Ölçüler (Ø/D): 198 x 250 mm
Ağırlık: 2.35 Kg
Renk: Beyaz

ADET
*IP65 sertifikalı

EAN
8695151001864

DRIVER UNIT VE MEMBRANLAR (16 Ohm)



DR-75

Driver Unit
Maks. Güç: 75 W
Empedans: 16 ohm

ADET

EAN
8695151001741



DR-150

Driver Unit
Maks. Güç: 150 W
Empedans: 16 ohm

ADET

EAN
8695151001758



K-100

Driver Unit Diyafram
75 / 150 watt için ünit membran

ADET

EAN
8695151001819

100V / 8 Ohm HORN HOPARLÖRLER



PH-41

Horn Tipi Hoparlör
Horn Tipi Hoparlör
Maks. Güç: 30 W
Empedans: 8 ohm
Maks. Ses Basıncı : 106 dB
Frekans Aralığı: 400 Hz - 10 kHz
Ölçüler (Ø/D): 130 x 106 mm
Ağırlık: 0.98 Kg

ADET

EAN
8695151001802



CS-5 HT

2 Yollu Horn Tipi Hoparlör
Sürücü Çapı (LF): 5" / 12.7 cm
Sürücü Çapı (HF): Yüksek Verimli Tweeter
100V Güç Seçenekleri: 3.75W - 7.5W - 15W - 30W
Hassasiyet: 96 dB
Maks. Ses Basıncı: 111 dB
Frekans Aralığı : 120 Hz - 13 kHz
Malzeme: ABS
Ölçüler (G/Y/D): 315 x 215 x 355.5 mm
Ağırlık: 4.65 kg
Renk: Açık Gri

ADET
*IP Rating IEC 60529 IP66

EAN
8695151001796



OUTDOOR 

WX Serisi
Outdoor (Dış Ortam)

WX302/OB-OW: 3" Outdoor Wall Speaker
WX502/OB-OW: 5.25" Outdoor Wall Speaker
WX802/OB-OW: 8" Outdoor Wall Speaker



WX Serisi
Indoor (İç Ortam)

WX302/B-W: 3" Wall Speaker
WX502/B-W: 5.25" Wall Speaker
WX802/B-W: 8" Wall Speaker



ATEO Serisi
Indoor (İç Ortam)

ATEO2/B-W: 2" Wall Speaker
ATEO4/B-W: 4" Wall Speaker
ATEO6/B-W: 6" Wall Speaker



*Duvar Tipi
Hoparlörler*

HS Serisi
Full Range Horn Speakers

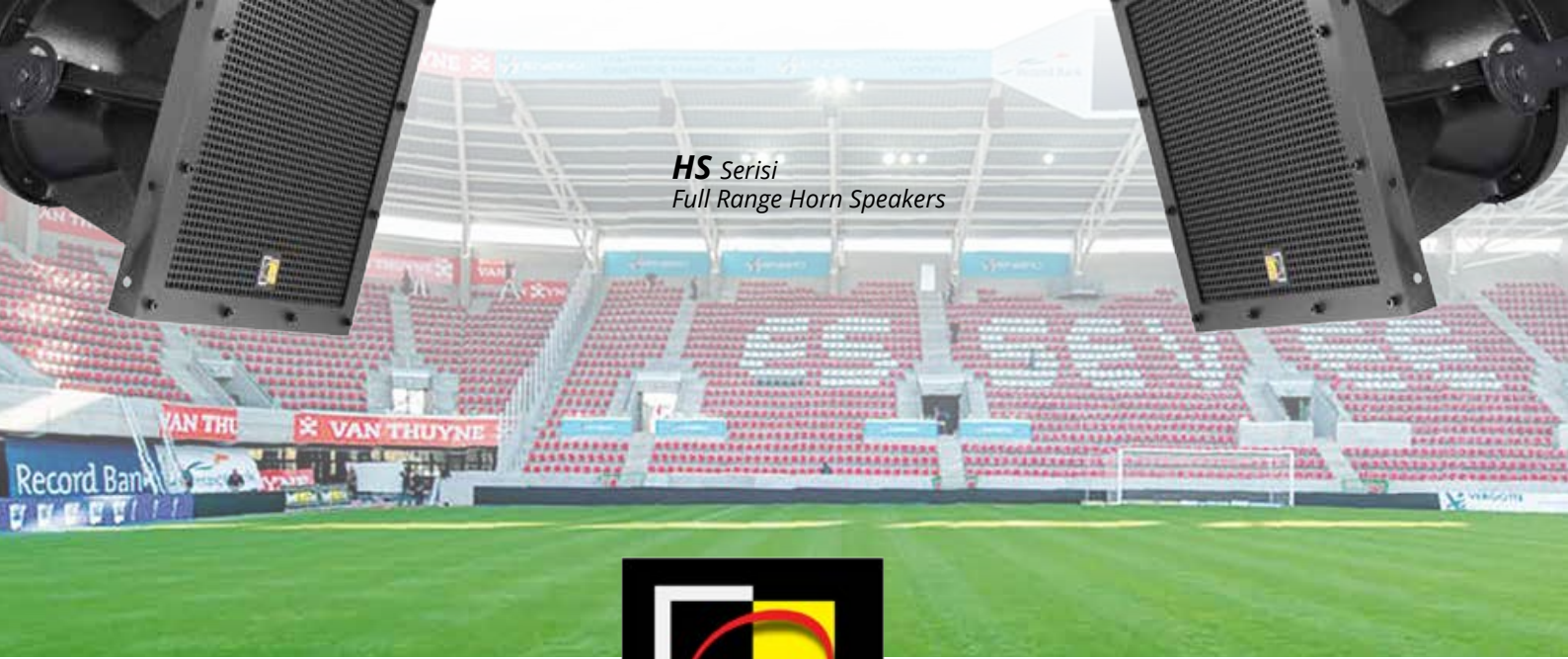

DSP Amplifikatörler

SMA Serisi
Power AMP

2 Kanal
SMA350
SMA500
SMA750

SMQ Serisi
Power AMP

4 Kanal
SMQ350
SMQ500
SMQ750



Kabin Tipi
Hoparlörler



XENO Serisi
Pasif Hoparlör

XENO6/B
XENO6/W
XENO8/B
XENO8/W

VEXO Serisi
Pasif Hoparlör

VEXO8/B
VEXO8/W





DENOX
AUDIO

Yeni logo yeni model ürünlerle birlikte güncellenebilir.

100V / 8 Ohm 6 BÖLGE VOLUME KONTROLLÜ EKRANSIZ SES SİSTEMLERİ



EAN
8695151015915

DXV-60U

100V / 8 Ohm Mixer Amfi

Güç: 60 W
Voltaj / Empedans: 100V /70V /4-16 ohm
Girişler: 3 MIC girişi ve 1 AUX girişi
Çıkışlar: 1 x 4-16ohm
1 x 100V / 70V
6 x 100V volume kontrollü çıkış
Pre out, 24 V
Ölçüler (G/Y/D): 480 x 90 x 310 mm
Ağırlık: 6.85 kg

Diğer Özellikler;

- * Volume Kontrol özellikli 6 Bölge
- * USB / SD kart okuyucu
- * Mute özellikli öncelik mikrofon girişi
- * 7 adet seviye göstergesi
- * Master, bass ve tiz kontrolü
- * Effect, delay time ayarı.
- * 19" Rack Tipi
- * Chime butonu



EAN
8695151015922

DXV-120U

100V / 8 Ohm Mixer Amfi

Güç: 120 W
Voltaj / Empedans: 100V /70V /4-16 ohm
Girişler: 3 MIC girişi ve 1 AUX girişi
Çıkışlar: 1 x 4-16ohm
1 x 100V / 70V
6 x 100V volume kontrollü çıkış
Pre out, 24 V
Ölçüler (G/Y/D): 480 x 90 x 310 mm
Ağırlık: 9 kg

Diğer Özellikler;

- * Volume Kontrol özellikli 6 Bölge
- * USB / SD kart okuyucu
- * Mute özellikli öncelik mikrofon girişi
- * 7 adet seviye göstergesi
- * Master, bass ve tiz kontrolü
- * Effect, delay time ayarı
- * 19" Rack Tipi
- * Chime butonu



EAN
8695151015939

DXV-250U

100V / 8 Ohm Mixer Amfi

Güç: 250 W
Voltaj / Empedans: 100V /70V /4-16 ohm
Girişler: 3 MIC girişi ve 1 AUX girişi
Çıkışlar: 1 x 4-16ohm
1 x 100V / 70V
6 x 100V volume kontrollü çıkış
Pre out, 24 V
Ölçüler (G/Y/D): 480 x 90 x 310 mm
Ağırlık: 12 kg

Diğer Özellikler;

- * Volume Kontrol özellikli 6 Bölge
- * USB / SD kart okuyucu
- * Mute özellikli öncelik mikrofon girişi
- * 7 adet seviye göstergesi
- * Master, bass ve tiz kontrolü
- * Effect, delay time ayarı
- * 19" Rack Tipi
- * Chime butonu



EAN
8695151013843

DXV-350U

100V / 8 Ohm Mixer Amfi

Güç: 350 W
Voltaj / Empedans: 100V /70V /4-16 ohm
Girişler: 3 MIC girişi ve 1 AUX girişi
Çıkışlar: 1 x 4-16ohm
1 x 100V / 70V
6 x 100V volume kontrollü çıkış
Pre out, 24 V
Ölçüler (G/Y/D): 480 x 90 x 310 mm
Ağırlık: 14 kg

Diğer Özellikler;

- * Volume Kontrol özellikli 6 Bölge
- * USB / SD kart okuyucu
- * Mute özellikli öncelik mikrofon girişi
- * 7 adet seviye göstergesi
- * Master, bass ve tiz kontrolü
- * Effect, delay time ayarı
- * 19" Rack Tipi
- * Chime butonu



EAN
8695151015977

DXS-650U

100V / 8 Ohm Mixer Amfi

Güç: 650 W
Voltaj / Empedans: 100V /70V /4-16 ohm
Girişler: 3 MIC girişi ve 1 AUX girişi
Çıkışlar: 1 x 4-16ohm
1 x 100V / 70V
6 x 100V anahtarlı çıkış
Pre out, 24 V
Ölçüler (G/Y/D): 480 x 90 x 435 mm
Ağırlık: 18 kg

Diğer Özellikler;

- * Mute tuşlu 6 Bölge
- * USB / SD kart okuyucu
- * Mute özellikli öncelik mikrofon girişi
- * 7 adet seviye göstergesi
- * Master, bass ve tiz kontrolü
- * Effect, delay time ayarı
- * 19" Rack Tipi
- * Chime butonu

100V / 8 Ohm 6 BÖLGE VOLUME KONTROLLÜ EKRANLI SES SİSTEMLERİ



EAN
8695151015946

DXP-120 U

100V / 8 Ohm Mixer Amfi

Güç: 120 W
Voltaj / Empedans: 100V /70V /4-16 ohm
Girişler: 5 MIC, 3 AUX ve 2 LINE girişi
Çıkışlar: 1 x 4-16ohm
1 x 100V / 70V
6 x 100V volume kontrollü çıkış
Pre out, 24 V
Ölçüler (G/Y/D): 480 x 90 x 415 mm
Ağırlık: 9 kg

Diğer Özellikler;

- * LCD ekran ve Uzaktan Kumanda
- * Volume Kontrol özellikli 6 Bölge
- * USB / SD kart okuyucu
- * Mute özellikli öncelik mikrofon girişi
- * 7 adet seviye göstergesi
- * Master, bass ve tiz kontrolü
- * 19" Rack Tipi



EAN
8695151015953

DXP-250 U

100V / 8 Ohm Mixer Amfi

Güç: 250 W
Voltaj / Empedans: 100V /70V /4-16 ohm
Girişler: 5 MIC, 3 AUX ve 2 LINE girişi
Çıkışlar: 1 x 4-16ohm
1 x 100V / 70V
6 x 100V volume kontrollü çıkış
Pre out, 24 V
Ölçüler (G/Y/D): 480 x 90 x 415 mm
Ağırlık: 12 kg

Diğer Özellikler;

- * LCD ekran ve Uzaktan Kumanda
- * Volume Kontrol özellikli 6 Bölge
- * USB / SD kart okuyucu
- * Mute özellikli öncelik mikrofon girişi
- * 7 adet seviye göstergesi
- * Master, bass ve tiz kontrolü
- * 19" Rack Tipi



EAN
8695151015960

DXP-350U

100V / 8 Ohm Mixer Amfi

Güç: 350 W
Voltaj / Empedans: 100V /70V /4-16 ohm
Girişler: 5 MIC, 3 AUX ve 2 LINE girişi
Çıkışlar: 1 x 4-16ohm
1 x 100V / 70V
6 x 100V volume kontrollü çıkış
Pre out, 24 V
Ölçüler (G/Y/D): 480 x 90 x 415 mm
Ağırlık: 16 kg

Diğer Özellikler;

- * LCD ekran ve Uzaktan Kumanda
- * Volume Kontrol özellikli 6 Bölge
- * USB / SD kart okuyucu
- * Mute özellikli öncelik mikrofon girişi
- * 7 adet seviye göstergesi
- * Master, bass ve tiz kontrolü
- * 19" Rack Tipi

8 OHM EKRANLI SES SİSTEMLERİ



EAN
8695151015984

DENOX
AUDIO

DX-505S

8 Ohm Stereo Amfi
Güç: 2 x 50 W / 4 ohm
Girişler: 2 mikrofon girişi ve 2 Aux girişi
Çıkışlar: 2 grup stereo çıkış (4-16 ohm)
Güç kaynağı: AC230V/50Hz, DC12V
Ölçüler (G/Y/D): 210 x 56 x 215 mm
Ağırlık: 2.15 kg

Diğer Özellikler :
* Gecikme dengeleyicili mikrofon giriş kanalı
* Çıkış kanalında tiz ve bas ayarlayıcılar
* LED ekranlı dahili Mp3 çalar
* Kısa devre koruması
* USB / SD kart girişi
* Fan soğutma



EAN
8695151017292

DX707B

8 Ohm Stereo Amfi
Güç: 2 x 75 W / 4 ohm
Girişler: 2 mikrofon girişi ve 3 Aux girişi
Çıkışlar: Stereo çıkış (4 ohm)
Güç kaynağı: AC230V/50Hz

Diğer Özellikler :
* Bluetooth
* VFD ekranlı Mp3 çalar
* AUX ve Mp3 girişlerinde tiz ve bass EQ kontrolü
* Kısa devre koruması

100V / 8 OHM EKRANLI SES SİSTEMLERİ



EAN
8695151015991

DX-605B

100V / 8 Ohm Mixer Amfi
Güç: 50 W
Voltaj / Empedans: 100V / 4-16ohm
Girişler: 2 mikrofon girişi ve 2 Aux girişi
Çıkışlar: 1 x 4-16ohm çıkış,
1 x 100V çıkış için yaylı klips
konnektörler
Güç kaynağı: AC230V/50Hz
Ölçüler (G/Y/D): 241 x 71 x 230 mm
Ağırlık: 2.40 kg

Diğer Özellikler :
* Çıkış kanalında tiz ve bas ayarlayıcılar
* LED ekranlı dahili Mp3 çalar
* USB / SD kart girişi
* Kısa devre koruması



EAN
8695151017308

DX625

100V / 8 Ohm Mixer Amfi
Güç: 75 W
Voltaj / Empedans: 100V / 4 Ohm
Girişler: 2 mikrofon girişi ve 2/3 Aux girişi
Çıkışlar: 1 x 4 Ohm çıkış,
1 x 100V çıkış
Güç kaynağı: AC230V/50Hz, DC12V

Diğer Özellikler :
* Bluetooth
* VFD ekranlı Mp3 çalar
* AUX ve Mp3 girişlerinde tiz ve bass EQ kontrolü
* Kısa devre koruması

10 BÖLGELİ ANONS SİSTEMİ



EAN
8695151017278

DX6212A

10 Bölge Kontrol Sistemi
10 bölge ,300 bölgeye kadar genişletilebilir.
Her bölge için ayrı ayrı alarm ve müzik girişleri
2 adet öncelik fonksiyona sahip dahili preamfi
elektrik kesintisi durumunda son ayarları bellekte tutma
özellliği.
2 renkli durum göstergesi ışıkları
2 mikrofon girişi
2 line in girişi
Dahili 4 zil sesi



EAN
8695151017285

DX218A

10 Bölge Anons Kontrol Mikrofonu
DX6212A için anons kontrol mikrofonu

VOLUME KONTROLLU USB OYNATICILI DUVAR PANELİ



EAN
8695151011887

Hyc8615

Duvar Paneli
Güç: 2 x 15 W 4 Ohm
Empedans: 4-8 Ohm
Girişler: 1 x Aux girişi, USB
Çıkışlar: 1 x 4-8 Ohm çıkış
Ölçüler (G/Y/D): 86 x 86 x 60 mm
Ağırlık: 0.54 kg

Diğer Özellikler:
* LCD ekran ve Uzaktan Kumanda
* MP3 Player
* Bluetooth
* USB girişi

Açıklama:

Duvara monte edilebilir USB ve Bluetooth üzerinden Mp3 oynatabilen uzaktan kumandalı 2x15 Watt volüm kontrol ve player ünitesi, LCD ekran sayesinde hangi kaynaktan giriş yapıldığı ve çalınan dosya adı, şarkı adı, volüm seviyesi gibi bilgiler anında görüntülenir. Kumanda üzerinden mod değiştirilebilir, mute özelliği ve volüm seviyesi ayarlanabilir, radyo istasyonu arama ve equalizer ayarları yapılabilir.



Yeni logo yeni model ürünlerle birlikte güncellenebilir.



Designed in the U.K.



**DENOX
AUDIO**

Yeni logo yeni model ürünlerle birlikte güncellenebilir.

100V / 8 Ohm MİKSER AMPLİFİKATÖRLER



EAN
8695151017568

YENİ
MODEL

DX-1162 FX

100V / 8 Ohm Mixer Amfi

Güç: 400 W
Voltaj / Empedans: 100V /70V /4-16 ohm
Girişler: 6 MIC / LINE
Tape in
Çıkışlar: Line Çıkışı
Hoparlör Çıkışı
Kayıt Çıkışı

Diğer Özellikler;
* LCD ekran
* 3 band EQ
* USB / SD kart okuyucu
* MP3 player
* 24 bit efekt
* +48 Phantom Güç
* Priority Özelliği
* 19" Rack Tipi



EAN
8695151017575

YENİ
MODEL

DX-1062 FX

4 Ohm Mixer Amfi

Güç: 2x450 W 4 Ohm
Empedans: 4-16 ohm
Girişler: 6 Mono MIC/LINE
2 Stereo
2 RCA Line
Çıkışlar: Foot switch
Line Çıkışı
Hoparlör Çıkışı
Monitör Çıkışı
Kayıt çıkışı

Diğer Özellikler;
* LCD ekran
* 3 band EQ
* 8 band Grafik EQ
* USB / SD kart okuyucu
* MP3 player
* Stereo DSP efekt
* +48 Phantom Güç
* Priority Özelliği
* 19" Rack Tipi



EAN
8695151017582

YENİ
MODEL

DXK-150 U

8 Ohm Stereo Amfi

Güç: 2x80 W 4 Ohm
Empedans: 4-16 ohm
Girişler: 4 MIC
2 RCA Line
Çıkışlar: Line Çıkışı,
Hoparlör Çıkışı

Diğer Özellikler;
* LCD ekran
* 2 band EQ
* USB / SD kart okuyucu
* MP3 player
* Dijital delay efekt
* Master, bass ve tiz kontrolü
* 19" Rack Tipi



EAN
8695151017513

YENİ
MODEL

DXV-LOGIC 502

100V/8 Ohm Amfi

Güç: 50 W
Voltaj / Empedans: 100V / 4-16 ohm
Girişler: 2 MIC
1 LINE
1 AUX
Çıkışlar: Line Çıkışı,
Hoparlör Çıkışı

Diğer Özellikler;
* 2 Bölge
* LCD ekran
* Bluetooth/USB/SD
* FM
* MP3 player
* 1 Kanal Priority özelliği
* Master, bass ve tiz kontrolü
* Uzaktan kumanda



PA-035

100V/8 Ohm Mixer Amfi

Güç: 35 W
Voltaj / Empedans: 100V / 4-16ohm
Girişler: Mic 1, Mic 2/aux, Mic 3/MP3, Aux 1
Çıkışlar: 1 x 4-8 ohm çıkış,
1 x 70-100V çıkış
Güç kaynağı: AC230V/50Hz
Ölçüler: (G/Y/D): 290 x 76 x 196 mm
Ağırlık: 3.60 kg

Diğer Özellikler :
* Çıkış kanalında tiz ve bas ayarlayıcılar
* USB / SD kart girişi

EAN
8695151009181



PA-060

100V/8 Ohm Mixer Amfi

Güç: 60 W
Voltaj / Empedans: 100V / 4-16ohm
Girişler: Mic 1, Mic 2/aux, Mic 3/MP3, Aux 1
Çıkışlar: 1 x 4-8 ohm çıkış,
1 x 70-100V çıkış
Güç kaynağı: AC230V/50Hz
Ölçüler: (G/Y/D): 290 x 76 x 260 mm
Ağırlık: 4.60 kg

Diğer Özellikler :
* Çıkış kanalında tiz ve bas ayarlayıcılar
* USB / SD kart girişi

EAN
8695151009198



PA-12/40

12V Mixer Amfi

Güç: 40 W
Empedans: 4 Ohm
Girişler: 1 Mikrofön, 1 AUX, Usb,SD Player
Çıkışlar: 4 Ohm Hoparlör
Güç kaynağı: 12V DC 10A
Ölçüler: (G/Y/D): 187 x 65 x 175 mm
Ağırlık: 2.80 kg

Diğer Özellikler;
* Siren1, Siren 2

EAN
8695151009204



Designed in the U.K.

M2-R2

8 Bölge ve üzeri bölge kontrolü



- Fiber optik bağlantı ile genişleme imkanı
- Touch Control arayüzü ile uzaktan erişim
- Program Timer özelliği
- Anti Feedback özelliği
- Otomatik level kontrol
- Güçlü DSP İşlemcisi
- 8 Kontakt girişi

MTX48 - MTX88

4-8 Bölge kontrolü



PRE Serisi
Preampifikatör



CMP30
Medya Oynatıcı



CAP Serisi
2-4 Kanal 100V Amp



XMP44
Modüler Ses Ünitesi

INAVATION AWARDS
TECHNOLOGY FINALIST 2017

Dante™

27





AUDAC Touch

Solving almost all of your problems



Meeting Room

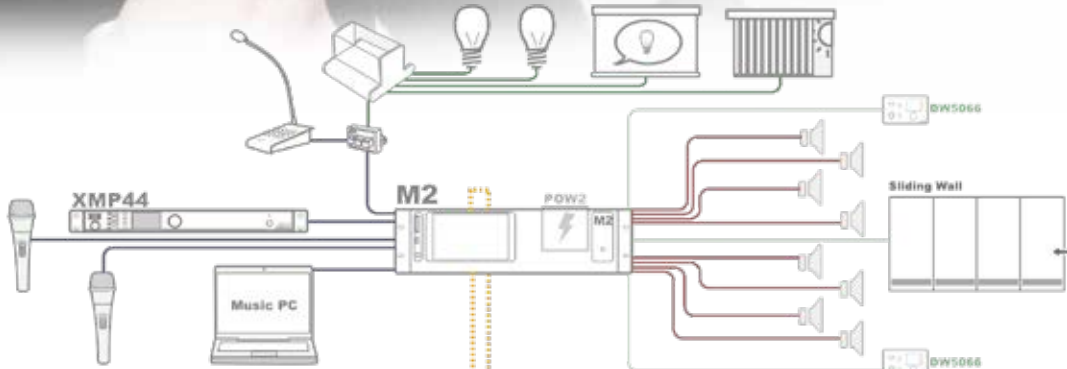

Main Building Offices

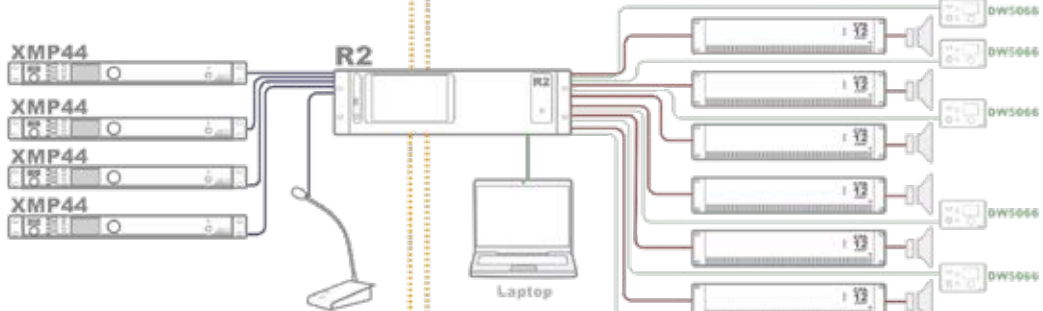

Warehouse

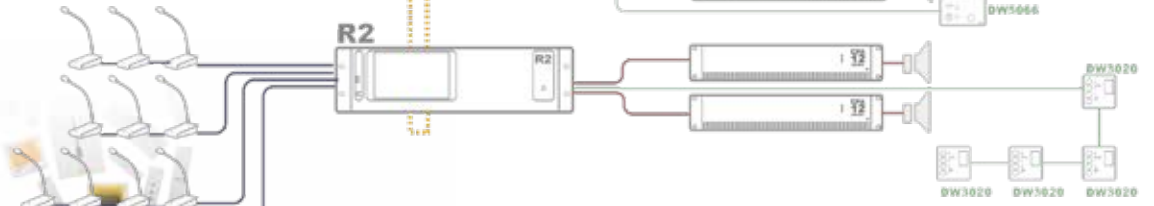



ZONE / MATRIX SİSTEMLER



PA-1600

Matrix Sistem Merkezi

16 giriş ve 16 çıkış
5 anons mikrofon girişi
Yangın alarm girişi ve çıkışı
Yerleşik haftalık zamanlayıcı
128 bölgeye kadar genişletilebilir
Ölçüler: (G/Y/D): 484 x 185 x 390 mm
Ağırlık: 8.5 kg

EAN
8695151018503



PA-1600RM

Bölge Seçimli Anons Mikrofonu

PA-1600 için 16 Bölge Anons Mikrofonu
Max. 5 ekstra ünite eklenebilir.
Ölçüler: (G/Y/D): 238 x 70 x 170 mm
Ağırlık: 2.3 kg

EAN
8695151018510

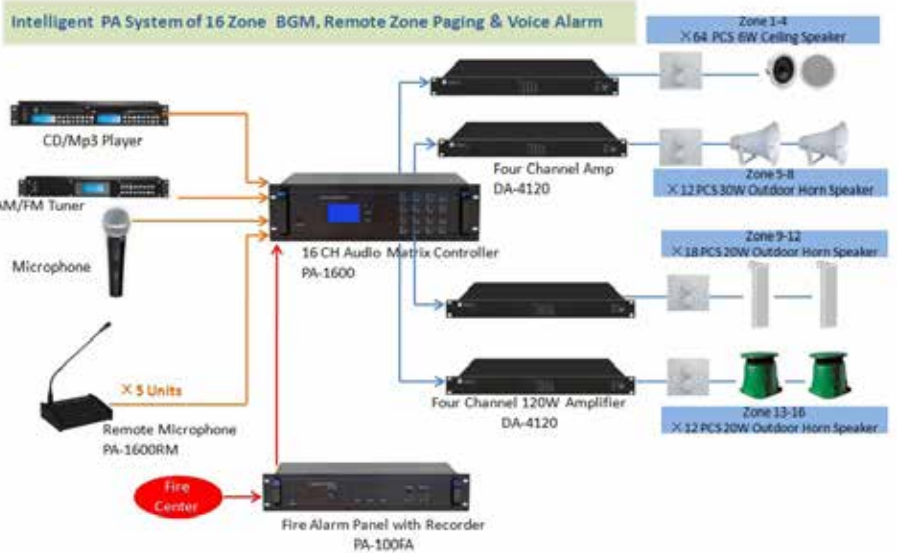

ZONE'LU SİSTEMLER



PA-200MC

MP3 Player Destekli Matrix Sistem Merkezi

Yerleşik haftalık zamanlayıcı
Dahili 10 bölge
Yangın alarmı arayüzü
USB ve SD kart desteği
4 Kanal amfi girişi
Programlanabilir 6 kanal güç girişi
Ölçüler: (G/Y/D): 484 x 88 x 303 mm
Ağırlık: 6.8 kg

EAN
8695151018527



PA-200RM

Bölge Seçimli Anons Mikrofonu

10 Bölge Anons Mikrofonu
80 bölgeye kadar genişletilebilir
CAT5 kablo ile 1 km mesafeye kadar taşınabilir
Farklı öncelik ayarları

EAN
8695151018534



ZONE / MATRIX SİTEMLER



PA-6030MX

6x6 Matrix Mikser Amfi
Güç: 6x30 W
Voltaj / Empedans: 100V / 4-8 ohm
Girişler: 3 MIC XLR 48V Phantom,
1 RCA AUX, 3 RCA Line,
Çıkışlar: 100V ~ 4-8 ohm
6 x 100V volume kontrollü çıkış
Ölçüler (G/Y/D): 484 x 88 x 320 mm
Ağırlık: 13.5 kg

*EMC Mute fonksiyonu
*USB,SD,MP3,FM,Bluetooth
*24V tetikleyici

EAN
8695151018541



PA-6000RM

Bölge Seçicili Anons Mikrofonu
6 bölge anons mikrofonu
CAT5 kablo ile 200 metreye kadar ile

EAN
8695151018572

PA-6060MX

6x6 Matrix Mikser Amfi
Güç: 6x60 W
Voltaj / Empedans: 100V / 4-8 ohm
Girişler: 3 MIC XLR 48V Phantom,
1 RCA AUX, 3 RCA Line,
Çıkışlar: 100V ~ 4-8 ohm
6 x 100V volume kontrollü çıkış
Ölçüler (G/Y/D): 484 x 88 x 320 mm
Ağırlık: 14.5 kg

*EMC Mute fonksiyonu
*USB,SD,MP3,FM,Bluetooth
*24V tetikleyici

EAN
8695151018558

PA-6120MX

6x6 Matrix Mikser Amfi
Güç: 6x120 W
Voltaj / Empedans: 100V / 4-8 ohm
Girişler: 3 MIC XLR 48V Phantom,
1 RCA AUX, 3 RCA Line,
Çıkışlar: 100V ~ 4-8 ohm
6 x 100V volume kontrollü çıkış
Ölçüler (G/Y/D): 484 x 88 x 320 mm
Ağırlık: 15.5 kg

*EMC Mute fonksiyonu
*USB,SD,MP3,FM,Bluetooth
*24V tetikleyici

EAN
8695151018565

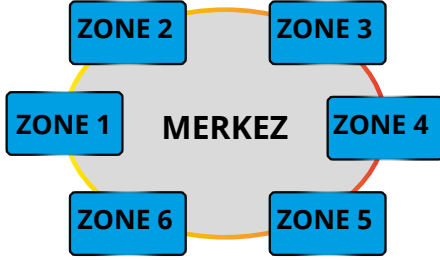

PA-6000SV

Duvar Paneli
Remote Kontrol Paneli
CAT5 kablo ile 200 metreye kadar iletişim
5 kanal program seçimi ve ses kontrolü
Dokunmatik ekran

EAN
8695151018589

100V / 8 Ohm MİKSER AMPLİFİKATÖRLER

DA-60MT

100V / 8 Ohm Mixer Amfi
Güç: 60 W
Voltaj / Empedans: 100V / 70V
4-16 ohm
Girişler: 4 MIC, 3 RCA, 24 V
Çıkışlar: 1 x 4-16ohm
1 x 100V / 70V
6 x 100V volume kontrollü çıkış
Ölçüler (G/Y/D): 418 x 88 x 318 mm
Ağırlık: 8.2 kg

*USB,SD kart destekli Dahili MP3 Player
*EMC input
*6 Anons mikrofon desteği

EAN
8695151018596

DA-120MT

100V / 8 Ohm Mixer Amfi
Güç: 120 W
Voltaj / Empedans: 100V / 70V
4-16 ohm
Girişler: 4 MIC, 3 RCA, 24 V
Çıkışlar: 1 x 4-16ohm
1 x 100V / 70V
6 x 100V volume kontrollü çıkış
Ölçüler (G/Y/D): 418 x 88 x 318 mm
Ağırlık: 9.5 kg

*USB,SD kart destekli Dahili MP3 Player
*EMC input
*6 Anons mikrofon desteği

EAN
8695151018602

DA-240MT

100V / 8 Ohm Mixer Amfi
Güç: 240 W
Voltaj / Empedans: 100V / 70V
4-16 ohm
Girişler: 4 MIC, 3 RCA, 24 V
Çıkışlar: 1 x 4-16ohm
1 x 100V / 70V
6 x 100V volume kontrollü çıkış
Ölçüler (G/Y/D): 418 x 88 x 318 mm
Ağırlık: 12 kg

*USB,SD kart destekli Dahili MP3 Player
*EMC input
*6 Anons mikrofon desteği

EAN
8695151018619



DA-350MT

100V / 8 Ohm Mixer Amfi
Güç: 350 W
Voltaj / Empedans: 100V / 70V
4-16 ohm
Girişler: 4 MIC, 3 RCA, 24 V
Çıkışlar: 1 x 4-16ohm
1 x 100V / 70V
6 x 100V volume kontrollü çıkış
Ölçüler (G/Y/D): 418 x 88 x 318 mm
Ağırlık: 13 kg

*USB,SD kart destekli Dahili MP3 Player
*EMC input
*6 Anons mikrofon desteği

EAN
8695151018626

DA-500MT

100V / 8 Ohm Mixer Amfi
Güç: 500 W
Voltaj / Empedans: 100V / 70V
4-16 ohm
Girişler: 4 MIC, 3 RCA, 24 V
Çıkışlar: 1 x 4-16ohm
1 x 100V / 70V
6 x 100V volume kontrollü çıkış
Ölçüler (G/Y/D): 418 x 88 x 318 mm
Ağırlık: 14.5 kg

*USB,SD kart destekli Dahili MP3 Player
*EMC input
*6 Anons mikrofon desteği

EAN
8695151018633



DA-500RM

Bölge Seçicili Anons Mikrofonu
Bölge Kapasitesi: 6 Bölge
CAT6 kablo ile 300 metreye kadar iletişim
Güç kaynağı: Doğrudan amplifikatörden DC24V
Ölçüler (G/Y/D): 172 x 50 x 150 mm
Ağırlık: 0.9 kg

EAN
8695151018640

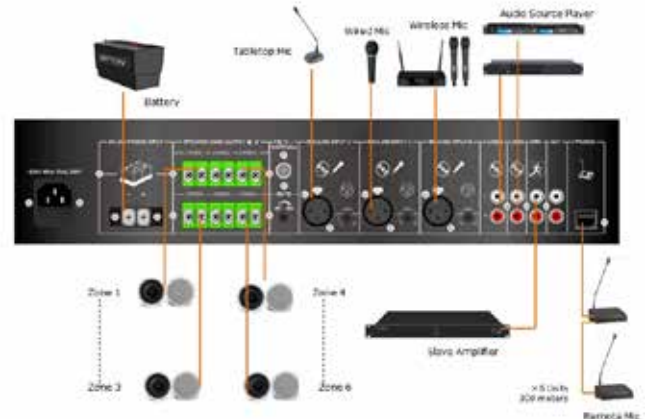

TEK KANAL 100V / 8 Ohm CLASS-D AMPLİFİKATÖRLER

DA-120

Class-D Power Amplifikatör
Güç: 120 W
Voltaj / Empedans: 100V / 4-16 ohm
Girişler: Line IN / 24V DC
Çıkışlar: Speaker OUT
Ölçüler (G/Y/D): 482 x 44 x 420 mm
Ağırlık: 4.2 kg



EAN
8695151018657

DA-240

Class-D Power Amplifikatör
Güç: 240 W
Voltaj / Empedans: 100V / 8 ohm
Girişler: Line IN / 24V DC
Çıkışlar: Speaker OUT
Ölçüler (G/Y/D): 482 x 44 x 420 mm
Ağırlık: 4.5 kg

EAN
8695151018664

DA-350

Class-D Power Amplifikatör
Güç: 350 W
Voltaj / Empedans: 100V / 8 ohm
Girişler: Line IN / 24V DC
Çıkışlar: Speaker OUT
Ölçüler (G/Y/D): 482 x 44 x 420 mm
Ağırlık: 5 kg

EAN
8695151018671

DA-500

Class-D Power Amplifikatör
Güç: 500 W
Voltaj / Empedans: 100V / 8 ohm
Girişler: Line IN / 24V DC
Çıkışlar: Speaker OUT
Ölçüler (G/Y/D): 482 x 40 x 420 mm
Ağırlık: 5.5 kg

EAN
8695151018688

DA-1000

Class-D Power Amplifikatör
Güç: 1000 W
Voltaj / Empedans: 100V / 4-16 ohm
Girişler: Line IN
Çıkışlar: Speaker OUT
Ölçüler (G/Y/D): 482 x 44 x 420 mm
Ağırlık: 6.2 kg

EAN
8695151018695

DA-1500

Class-D Power Amplifikatör
Güç: 1500 W
Voltaj / Empedans: 100V / 8 ohm
Girişler: Line IN
Çıkışlar: Speaker OUT
Ölçüler (G/Y/D): 482 x 44 x 420 mm
Ağırlık: 10.5 kg

EAN
8695151018701

2 KANAL 100V / 8 Ohm CLASS-D AMPLİFİKATÖRLER

DA-2120

Class-D Power Amplifikatör
Güç: 2x120 W
Voltaj / Empedans: 100V / 8 ohm
Girişler: Line IN / 24V DC
Çıkışlar: Speaker OUT
Ölçüler (G/Y/D): 482 x 44 x 420 mm
Ağırlık: 7 kg



EAN
8695151018718

DA-2240

Class-D Power Amplifikatör
Güç: 2x240 W
Voltaj / Empedans: 100V / 8 ohm
Girişler: Line IN / 24V DC
Çıkışlar: Speaker OUT
Ölçüler (G/Y/D): 482 x 44 x 420 mm
Ağırlık: 7.5 kg

EAN
8695151018725

DA-2350

Class-D Power Amplifikatör
Güç: 2x350 W
Voltaj / Empedans: 100V / 8 ohm
Girişler: Line IN / 24V DC
Çıkışlar: Speaker OUT
Ölçüler (G/Y/D): 482 x 44 x 420 mm
Ağırlık: 8 kg

EAN
8695151018732

DA-2500

Class-D Power Amplifikatör
Güç: 2x500 W
Voltaj / Empedans: 100V / 8 ohm
Girişler: Line IN / 24V DC
Çıkışlar: Speaker OUT
Ölçüler (G/Y/D): 482 x 40 x 420 mm
Ağırlık: 8.5 kg

EAN
8695151018749

4 KANAL 100V / 8 Ohm CLASS-D AMPLİFİKATÖRLER

DA-4060

Class-D Power Amplifikatör
Güç: 4x60 W
Voltaj / Empedans: 100V / 8 ohm
Girişler: Line IN / 24V DC
Çıkışlar: Speaker OUT
Ölçüler (G/Y/D): 482 x 44 x 420 mm
Ağırlık: 8 kg



EAN
8695151018756

DA-4120

Class-D Power Amplifikatör
Güç: 4x120 W
Voltaj / Empedans: 100V / 8 ohm
Girişler: Line IN / 24V DC
Çıkışlar: Speaker OUT
Ölçüler (G/Y/D): 482 x 44 x 420 mm
Ağırlık: 8.5 kg

EAN
8695151018763

DA-4240

Class-D Power Amplifikatör
Güç: 4x240 W
Voltaj / Empedans: 100V / 8 ohm
Girişler: Line IN / 24V DC
Çıkışlar: Speaker OUT
Ölçüler (G/Y/D): 482 x 44 x 420 mm
Ağırlık: 9 kg

EAN
8695151018770

DA-4350

Class-D Power Amplifikatör
Güç: 4x350 W
Voltaj / Empedans: 100V / 8 ohm
Girişler: Line IN
Çıkışlar: Speaker OUT
Ölçüler (G/Y/D): 482 x 44 x 420 mm
Ağırlık: 9.5 kg

EAN
8695151018787

DA-4500

Class-D Power Amplifikatör
Güç: 4x500 W
Voltaj / Empedans: 100V / 8 ohm
Girişler: Line IN
Çıkışlar: Speaker OUT
Ölçüler (G/Y/D): 482 x 44 x 420 mm
Ağırlık: 10 kg

EAN
8695151018794

BÖLGE SEÇİCİ / PRE-AMP / SESLİ TAHLİYE ve ALARM SİSTEMLERİ



PA-100PS

10 Zone Çağrı Seçici

Ekstra ünite ile maks. 80 bölgeye kadar genişleyebilir
10 adete kadar anons mikrofonu bağlanabilir
Ölçüler: (G/Y/D): 484 x 88 x 365 mm
Ağırlık: 6.3 kg



PA-100KS

10 Bölge Hopsalör Seçici

128 üniteye kadar genişletilebilir
4 line giriş ve 4 EMC giriş
Dahili 5W monitör hopsalör
Ölçüler: (G/Y/D): 484 x 88 x 350 mm
Ağırlık: 6.4 kg



PA-100PR

Pre-Amplifikatör

10 Giriş Pre-Amplifikatör
5 Mikrofon girişi 3 AUX giriş 2 EMC giriş
2 çıkış
Bass tiz kontrolü
Dahili siren ve zil sesi
Ölçüler: (G/Y/D): 484 x 88 x 350 mm
Ağırlık: 5.9 kg

EAN
8695151018800

EAN
8695151018817

EAN
8695151018824



PA-100FA

Sesli Tahliye ve Yangın Alarmı Paneli

Harici giriş ile kayıt özelliği
Dahili siren ve zil sesi
Yangın sistemi tetiği ile sesli alarm desteği
1 mikrofon, 1 line giriş
1 dakika dahili kayıt
Ölçüler: (G/Y/D): 484 x 88 x 350 mm
Ağırlık: 6.1 kg



PA-100FM

Sesli Tahliye ve Yangın Alarm Sistem Merkezi

Dahili 30 bölge alarm giriş ve çıkışı
Ekstra ünite ile 90 bölgeye genişletilebilir
Farklı bölgeler için farklı sesli mesajlar
Ölçüler: (G/Y/D): 484 x 88 x 350 mm
Ağırlık: 6.0 kg



PA-400U

Medya Oynatıcılı Zamanlayıcı

Mp3 ve USB destekli bölge haftalık zamanlayıcı
8 bölge hopsalör seçici
Yangın alarm ve sesli tahliye arayüzü
1-4 amfi girişi
4GB-8GB hafıza destekli
MP3/MAV/WMA formatlarını okuyabilme
Ölçüler: (G/Y/D): 484 x 88 x 350 mm
Ağırlık: 6.3 kg

EAN
8695151018831

EAN
8695151018848

EAN
8695151018855



PA-100AC

Amplifikatör Geçiş Ünitesi

Ana amfi arızalandığında yedek amfi otomatik devreye girer
5 kanal otomatik kontrol ve amfi değişim özelliği
Manuel olarak amfi değiştirme
5 ana amfi 1 adet yedek amfi bağlayabilme
Ölçüler: (G/Y/D): 484 x 88 x 365 mm
Ağırlık: 7.9 kg



PA-100MP

Genel Seslendirme Sistemi Monitör Paneli

10 kanal girişli
Ayarlanabilir ses kontrolü
Sistem çıkışını dinlemek için dahili hopsalör
Ölçüler: (G/Y/D): 484 x 88 x 365 mm
Ağırlık: 6.5 kg

EAN
8695151018862

EAN
8695151018879

MEDYA OYNATICILAR



DAU200

Dijital FM Tuner & Medya Oynatıcı

AM/FM Tuner with Mp3 & USB
Dahili IR remote kontrol
Ölçüler: (G/Y/D): 482 x 44 x 240 mm
Ağırlık: 2.3 kg



CMT200

FM Tuner & Medya Oynatıcı

CD Player/Mp3/Tuner, with remote control, with USB & SD, AM/FM & RDS, two separate outputs.
Ölçüler: (G/Y/D): 484 x 44x 260 mm
Ağırlık: 3.1 kg



PA-100DM

DVD & Medya Oynatıcı

DVD/CD Player with Mp3 & USB
Ölçüler: (G/Y/D): 484 x 51 x 365 mm
Ağırlık: 2.7 kg

EAN
8695151018886

EAN
8695151018893

EAN
8695151018909

ACIL ANONS VE SESLENDİRME SİSTEMLERİ



DVA6-240IP

6 Bölge Sesli Tahliye Amplifikatörü
Güç: 240 W
Voltaj / Empedans: 100V / 8 ohm
Girişler: 4 Line IN 2 MIC Line / 24V DC
Çıkışlar: 1 REC out / Speaker OUT
Ölçüler (G/Y/D): 484 x 132 x 449 mm
Ağırlık: 21 kg

SD kart ile 2 farklı sesli tahliye alarmı
Dahili bölge AB hoparlör hattı süpervizyonu
32 adet anons mikrofonu kapasitesi
120 bölgeye kadar genişleyebilme
8 adet programlanabilir kontrol giriş ve çıkışı
6 bölge volume kontrol panel çıkışı

EAN
8695151018916



DVA6-500IP

6 Bölge Sesli Tahliye Amplifikatörü
Güç: 500 W
Voltaj / Empedans: 100V / 8 ohm
Girişler: 4 Line IN 2 MIC Line / 24V DC
Çıkışlar: 1 REC out / Speaker OUT
Ölçüler (G/Y/D): 484 x 132 x 449 mm
Ağırlık: 24 kg

SD kart ile 2 farklı sesli tahliye alarmı
Dahili bölge AB hoparlör hattı süpervizyonu
32 adet anons mikrofonu kapasitesi
120 bölgeye kadar genişleyebilme
8 adet programlanabilir kontrol giriş ve çıkışı
6 bölge volume kontrol panel çıkışı

EAN
8695151018947



DVA6-500BC

Şarj Aleti ve 24V Güç Kaynağı
AC güç hatasında otomatik DC güç kaynağına geçiş
otomatik/manuel şarj modu seçimi
Dahili batarya şarj yönetimi ve monitör devresi
2 veya 1 adet DC 24V lead-acid batarya desteği
Ölçüler (G/Y/D): 484 x 44 x 450 mm
Ağırlık: 4.5 kg

EAN
8695151018978



DVA6-240RT

6 Bölge Sesli Tahliye Genişleme Ünitesi
Güç: 240 W
Voltaj / Empedans: 100V / 8 ohm
Girişler: 4 Line IN 2 MIC Line / 24V DC
Çıkışlar: 1 REC out / Speaker OUT
Ölçüler (G/Y/D): 484 x 132 x 449 mm
Ağırlık: 21 kg

Dahili bölge AB hoparlör hattı süpervizyonu
32 adet anons mikrofonu kapasitesi
8 adet programlanabilir kontrol giriş ve çıkışı
6 bölge volume kontrol panel çıkışı

EAN
8695151018923



DVA6-500RT

6 Bölge Sesli Tahliye Genişleme Ünitesi
Güç: 500 W
Voltaj / Empedans: 100V / 8 ohm
Girişler: 4 Line IN 2 MIC Line / 24V DC
Çıkışlar: 1 REC out / Speaker OUT
Ölçüler (G/Y/D): 484 x 132 x 449 mm
Ağırlık: 24 kg

Dahili bölge AB hoparlör hattı süpervizyonu
32 adet anons mikrofonu kapasitesi
8 adet programlanabilir kontrol giriş ve çıkışı
6 bölge volume kontrol panel çıkışı

EAN
8695151018954



DVA6-12RT

12 Bölge Alarm Yönlendirici
12 bölge kapasitesi
10 adet cihaz ve 126 bölgeye kadar genişleme
12 kontrol giriş ve çıkışı
Hoparlör hattı amfi ve güç hatlarının süpervizyonu
2x1000W a kadar 2 giriş
Her bölge için Max. 800W çıkış

EAN
8695151018985



DVA6-500RM

Bölge Kontrol Mikrofonu
12 bölge seçici
3 renkli gösterge
3.5mm Line giriş
Çıkış ses kontrolü
CAT5 veya CAT6 kablo ile 600 metreye
kadar iletişim
Ölçüler: (G/Y/D): 265 x 52 x 149 mm
Ağırlık: 1.5 kg

EAN
8695151018930



DVA6-12KD

Ekstra Bölge Ünitesi
12 bölge seçici ek ünite
11 adete kadar ek ünite desteği
Ölçüler (G/Y/D): 132 x 52 x 150 mm
Ağırlık: 0.7 kg

EAN
8695151018961



DVA6-500FM

Freman Mikrofonu
İtfaiye mikrofon santrali

EAN
8695151018992

HX Serisi
Line Array Sistemler



VM Serisi
Acil Anons Sistemleri



Acil Anons
Hoparlörleri



EN-54 Sertifikalı Acil Anons
Sistemleri



F Serisi
100V / 8 ohm Hoparlörler

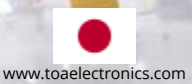

www.toaelectronics.com

PROFESYONEL SİNEMA SALONU SİSTEMLERİ

FD-08MVP/10MVP/12MVP

ÖZELLİKLER

THX onaylı çevre hoparlörü

- Üstün ses performansı
- Eşsiz ABS kabin tasarımı
- Duvara montajlı braket uyumluluğu
- Seçimler için 3 farklı ebat (8" / 10" / 12")



Ürün Özellikleri:

Model	FD-08MVP	FD-10MVP	FD-12MVP
Frequency Response	50Hz-18KHz	50Hz-20KHz	50Hz-20KHz
Empedans	80	80	80
Güç	120W	200W	300W
Hassasiyet	93dB	96dB	98dB
HxV	H100 x V50	H100 x V50	H100 x V50
Crossover	2.5kHz	2.5kHz	2.5kHz
Sürücü Çapı	8"x1 + 1"x1	10"x1 + 1"x1	12"x1 + 1"x1
Gürültü oranı	s2%	s2%	s2%
Ölçüler (W X D X H) mm	330x 227x 430mm	420x 245x 500mm	450x 273x 540mm
Ağırlık (Kg)	7Kg	8Kg	11Kg

THX Sertifikası sadece FD-10MVP modeli için geçerlidir.



Fidek[®]
fidek.com.cn

B·HYPE
Series

B·HYPE 8
B·HYPE 10
B·HYPE 12
B·HYPE 15



2 Yollu Aktif Hoparlörler



dB TECHNOLOGIES





Kolay Taşınabilir Portatif Sistemler

Lentüs
PROFESSIONAL SOUND SYSTEM

AKTİF MİKSERLER



LENTUS 8P350 EFX

8 Kanal Power Mikser

- 4 Mono / 2 Stereo giriş
- 2 Grup, 1 Aux, 1 Efekt kanalı
- 2 x 350 Watt (4 ohm) çıkış gücü
- +48V Phantom güç
- 3 Band EQ
- 9 band Grafik EQ
- 24 Bit 256 DSP efekt
- Kulaklık monitör çıkışı
- Dijital Ekran MP3-USB oynatıcı
- Bluetooth

EAN
8695151016769



LENTUS 12P500 EFX

12 Kanal Power Mikser

- 4 Mono / 4 Stereo giriş
- 2 Grup, 1 Aux, 1 Efekt kanalı
- 2 x 500 Watt (4 ohm) çıkış gücü
- +48V Phantom güç
- 3 Band EQ
- 9 band Grafik EQ
- 24 Bit 256 DSP efekt
- Kulaklık monitör çıkışı
- Dijital Ekran MP3-USB oynatıcı
- Bluetooth

EAN
8695151016776



LENTUS 16P500 EFX

16 Kanal Power Mikser

- 8 Mono / 4 Stereo giriş
- 2 Grup, 1 Aux, 1 Efekt kanalı
- 2 x 500 Watt (4 ohm) çıkış gücü
- +48V Phantom güç
- 3 Band EQ
- 9 band Grafik EQ
- 24 Bit 256 DSP efekt
- Kulaklık monitör çıkışı
- Dijital Ekran MP3-USB oynatıcı
- Bluetooth

EAN
8695151016783



LNT-808

8 Kanal Power Mikser

- 4 Mono / 2 Stereo giriş
- 1 Efekt kanalı
- 2 x 250 Watt (4 ohm) çıkış gücü
- +48V Phantom güç
- 3 Band EQ
- Stereo 7 band Grafik EQ
- Dahili 16 DSP efekt
- Kulaklık monitör çıkışı
- Dijital Ekran MP3-USB oynatıcı
- Karaoke için gürültü azaltma işlevi

EAN
8695151016790



LENTUS LNT 800 M

8 Kanal Power Mikser

- 4 Mono / 2 Stereo giriş
- 1 efekt kanalı
- 2x 400 Watt (4 ohm) çıkış gücü
- 2 Kablosuz mikrofon
- 3 Band EQ
- 5 band Grafik EQ
- Dijital Delay Efekt
- Kulaklık monitör çıkışı
- Dijital Ekran MP3-USB oynatıcı
- Bluetooth

EAN
8695151017599

AKTİF MİKSERLER



LNT-06 PA

6 Kanal Power Mikser

4 Mono / 1 Stereo giriş
1 Efekt kanalı
2 x 125 Watt (4 ohm) çıkış gücü
+48V Phantom güç
3 Band EQ
Dahili 16 DSP efekt
Kulaklık monitör çıkışı
Dijital Ekran MP3-USB oynatıcı
Bluetooth
Bilgisayar bağlantısı ile müzik kayıt ve çalma özelliği

EAN
8695151017605



LNT-08 PA

8 Kanal Power Mikser

4 Mono / 2 Stereo giriş
1 Efekt kanalı
2 x 125 Watt (4 ohm) çıkış gücü
+48V Phantom güç
3 Band EQ
Dahili 16 DSP efekt
Kulaklık monitör çıkışı
Dijital Ekran MP3-USB oynatıcı
Bluetooth
Bilgisayar bağlantısı ile müzik kayıt ve çalma özelliği

EAN
8695151017612

PASİF MİKSERLER



LNT-08B

8 Kanal Mikser

4 Mono / 2 Stereo giriş
2 AUX
1 Efekt kanalı
+48V Phantom güç
3 Band EQ
Stereo 7 band Grafik EQ
16 Bit DSP efekt
Kulaklık monitör çıkışı
Dijital Ekran MP3-USB oynatıcı
Bluetooth
Bilgisayar bağlantısı ile müzik kayıt ve çalma özelliği

EAN
8695151017629



LNT-12B

12 Kanal Mikser

8 Mono / 2 Stereo giriş
2 AUX
1 Efekt kanalı
+48V Phantom güç
3 Band EQ
Stereo 7 band Grafik EQ
16 Bit DSP efekt
Kulaklık monitör çıkışı
Dijital Ekran MP3-USB oynatıcı
Bluetooth
Bilgisayar bağlantısı ile müzik kayıt ve çalma özelliği

EAN
8695151017636



LNT-16B

16 Kanal Mikser

12 Mono / 2 Stereo giriş
2 AUX
1 Efekt kanalı
+48V Phantom güç
3 Band EQ
Stereo 7 band Grafik EQ
16 Bit DSP efekt
Kulaklık monitör çıkışı
Dijital Ekran MP3-USB oynatıcı
Bluetooth
Bilgisayar bağlantısı ile müzik kayıt ve çalma özelliği

EAN
8695151017643



LNT-04UPP

4 Kanal Mikser

2 Mono / 1 Stereo giriş
1 Efekt kanalı
+48V Phantom güç
3 Band EQ
16 Bit DSP efekt
Kulaklık monitör çıkışı
Dijital Ekran MP3-USB oynatıcı
Bluetooth
Bilgisayar bağlantısı ile müzik kayıt ve çalma özelliği

EAN
8695151017650



LNT-06UPP

6 Kanal Mikser

4 Mono / 1 Stereo giriş
1 Efekt kanalı
+48V Phantom güç
3 Band EQ
16 Bit DSP efekt
Kulaklık monitör çıkışı
Dijital Ekran MP3-USB oynatıcı
Bluetooth
Bilgisayar bağlantısı ile müzik kayıt ve çalma özelliği

EAN
8695151017667



LNT-08UPP

8 Kanal Mikser

4 Mono / 2 Stereo giriş
1 Efekt kanalı
+48V Phantom güç
3 Band EQ
16 Bit DSP efekt
Kulaklık monitör çıkışı
Dijital Ekran MP3-USB oynatıcı
Bluetooth
Bilgisayar bağlantısı ile müzik kayıt ve çalma özelliği

EAN
8695151017674

TF SERİSİ DİJİTAL MİKSERLER

TF3



TF5



TF1



TIO 1608-D



NY-64D



Performance You Can Count On,
Broadcast or Live

DIGITAL MIXING CONSOLE
CL SERIES
QL SERIES
Version 3.0



RIO Serisi
I/O RACK

MGP Serisi
Pasif Mikser



MG Serisi
Pasif Mikser



EMX Serisi
Aktif Mikser



 **YAMAHA**



yamahaproaudio.com

TXQ SERİSİ 4 KANAL POWER AMPLİFİKATÖR



TX300Q

Power Amplifikatör

Sınıf: Class D
Frekans Aralığı (+0/-1dB): 20 Hz - 20 kHz
THN+N: $\leq 0.1\%$
S/N Oranı: ≥ 100 dB
Damping Faktör: ≥ 500
Slew rate: $\geq 10V/\mu s$
Giriş Hassasiyeti: 0.775 / 1.0V / 32dB
Giriş Empedansı (Bal / Unbal): 20 KOhm / 10 KOhm
Voltaj Kazancı: 36 dB
Ölçüler (G/Y/D): 435 x 89 x 483 mm
Ağırlık: 10.7 kg

Çıkış Gücü:
8Ω Stereo: 4 x 300W
4Ω Stereo: 4 x 500W
2Ω Stereo: 4 x 750W
8Ω Bridge: 2 x 1000W
4Ω Bridge: 2 x 1500W

EAN
8695151017681



TX500Q

Power Amplifikatör

Sınıf: Class D
Frekans Aralığı (+0/-1dB): 20 Hz - 20 kHz
THN+N: $\leq 0.1\%$
S/N Oranı: ≥ 100 dB
Damping Faktör: ≥ 500
Slew rate: $\geq 10V/\mu s$
Giriş Hassasiyeti: 0.775 / 1.0V / 32dB
Giriş Empedansı (Bal / Unbal): 20 KOhm / 10 KOhm
Voltaj Kazancı: 38.2 dB
Ölçüler (G/Y/D): 435 x 89 x 483 mm
Ağırlık: 11 kg

Çıkış Gücü:
8Ω Stereo: 4 x 500W
4Ω Stereo: 4 x 750W
2Ω Stereo: 4 x 950W
8Ω Bridge: 2 x 1300W
4Ω Bridge: 2 x 1900W

EAN
8695151017698



TX650Q

Power Amplifikatör

Sınıf: Class D
Frekans Aralığı (+0/-1dB): 20 Hz - 20 kHz
THN+N: $\leq 0.1\%$
S/N Oranı: ≥ 100 dB
Damping Faktör: ≥ 500
Slew rate: $\geq 10V/\mu s$
Giriş Hassasiyeti: 0.775 / 1.0V / 32dB
Giriş Empedansı (Bal / Unbal): 20 KOhm / 10 KOhm
Voltaj Kazancı: 39.3 dB
Ölçüler (G/Y/D): 435 x 89 x 483 mm
Ağırlık: 11.3 kg

Çıkış Gücü:
8Ω Stereo: 4 x 650W
4Ω Stereo: 4 x 1100W
2Ω Stereo: 4 x 1550W
8Ω Bridge: 2 x 2000W
4Ω Bridge: 2 x 2600W

EAN
8695151017704

TX SERİSİ 2 KANAL POWER AMPLİFİKATÖR



TX800

Power Amplifikatör

Sınıf: Class D
Frekans Aralığı (+0/-1dB): 20 Hz - 20 kHz
THN+N: $\leq 0.15\%$
S/N Oranı: ≥ 100 dB
Damping Faktör: ≥ 500
Slew rate: $\geq 10V/\mu s$
Giriş Hassasiyeti: 0.775 / 1.0V / 32dB
Giriş Empedansı (Bal / Unbal): 20 KOhm / 10 KOhm
Voltaj Kazancı: 36 dB
Ölçüler (G/Y/D): 438 x 89 x 305 mm
Ağırlık: 7.3 kg

EAN
8695151017711



TX1200

Power Amplifikatör

Sınıf: Class D
Frekans Aralığı (+0/-1dB): 20 Hz - 20 kHz
THN+N: $\leq 0.15\%$
S/N Oranı: ≥ 100 dB
Damping Faktör: ≥ 500
Slew rate: $\geq 10V/\mu s$
Giriş Hassasiyeti: 0.775 / 1.0V / 32dB
Giriş Empedansı (Bal / Unbal): 20 KOhm / 10 KOhm
Voltaj Kazancı: 38.2 dB
Ölçüler (G/Y/D): 438 x 89 x 305 mm
Ağırlık: 7.6 kg

EAN
8695151017728



TX2400

Power Amplifikatör

Sınıf: Class D
Frekans Aralığı (+0/-1dB): 20 Hz - 20 kHz
THN+N: $\leq 0.15\%$
S/N Oranı: ≥ 100 dB
Damping Faktör: ≥ 500
Slew rate: $\geq 10V/\mu s$
Giriş Hassasiyeti: 0.775 / 1.0V / 32dB
Giriş Empedansı (Bal / Unbal): 20 KOhm / 10 KOhm
Voltaj Kazancı: 39.7 dB
Ölçüler (G/Y/D): 438 x 89 x 305 mm
Ağırlık: 8 kg

EAN
8695151017735



TX3600

Power Amplifikatör

Sınıf: Class D
Frekans Aralığı (+0/-1dB): 20 Hz - 20 kHz
THN+N: $\leq 0.05\%$
S/N Oranı: ≥ 100 dB
Damping Faktör: ≥ 500
Slew rate: $\geq 10V/\mu s$
Giriş Hassasiyeti: 0.775 / 1.0V / 32dB
Giriş Empedansı (Bal / Unbal): 20 KOhm / 10 KOhm
Voltaj Kazancı: 41.2 dB
Ölçüler (G/Y/D): 438 x 89 x 305 mm
Ağırlık: 8.6 kg

EAN
8695151017742



TX5200

Power Amplifikatör

Sınıf: Class D
Frekans Aralığı (+0/-1dB): 20 Hz - 20 kHz
THN+N: $\leq 0.05\%$
S/N Oranı: > 85 dB
Damping Faktör: ≥ 200
Slew rate: $\geq 20V/\mu s$
Giriş Hassasiyeti: 0.775 / 1.0V / 32dB
Giriş Empedansı (Bal / Unbal): 20 KOhm / 10 KOhm
Voltaj Kazancı: 43dB
Ölçüler (G/Y/D): 438 x 133 x 468 mm
Ağırlık: 31.6 kg

EAN
8695151017759



MS12



K5

T12



T8

M2M+M2S



S1521



S30



S08 DP



S09 DP



dBTechnologies

V.O.
Series



L210



- 2 Yollu Aktif Line Array Sistem
- Dahili RDMET Portu
- Yeni Tasarım Ahşap Dış Kaplama
- Kolay Kurulum
- Alüminyum Faz Delikleri
- Gelişmiş FIR Filtreli DSP
- Hafif Neodymyum Mıknatıs
- Dahili Çift Hareketli EQ Kontrol Sistemi



S118



- 18" Horn Yüklemeli Subwoofer
- Son nesil Digipro 64 Amp Teknolojisi
- L210 ile birlikte asılabilme
- Dahili Kardiyoid Konfigürasyon Ayarı
- Mükemmel zaman yerleşimi için dahili DELAY işlemcisi
- Ağ ve dijital ses genişletme kartları için modüler yuva



S318



- 3x18" Yarı Horn Yüklemeli Subwoofer
- Mükemmel zaman yerleşimi için dahili DELAY işlemcisi
- Dahili Kardiyoid Konfigürasyon Ayarı
- 35 Hz'e Kadar Genişletilmiş Frekans Aralığı
- Dahili RDMET Portu

MADE IN ITALY



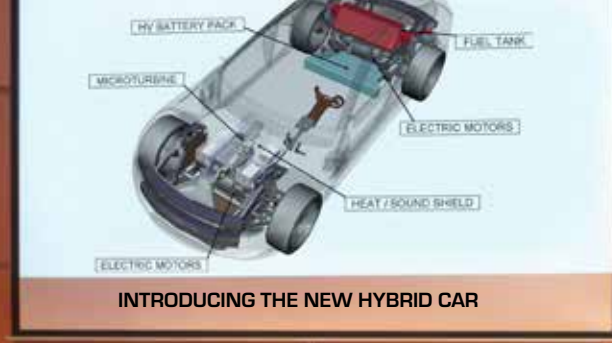

TAŞINABİLİR SİSTEMLER



ŞARJ EDİLEBİLİR
PİL



KABLOSUZ
MİKROFON



KOLAY
TAŞINABİLİR



SD / USB
KART GİRİŞLİ



MİKSER



HOPARLÖR



BLUETOOTH



LCD EKРАН



EFX EFEKT



MİKROFON
ÇANTASI



TOZ ÖNLEYİCİ
ÇANTA



LNT-P-80 EL LNT-P-80 YAKA

8" Aktif Taşınabilir Sistem

Çıkış Gücü: 90W - 180 W
Sürücü Çapı (LF): 8" / 20.3 cm
Frekans Aralığı: 60 Hz - 18 kHz
Kablosuz VHF El Mikrofonu
Girişler: 2x Mic, 1x Inst, 1x Aux Girişi
2 Band EQ
Ölçüler (G/Y/D): 270 x 390 x 266 mm
Ağırlık: 9.84 kg

*USB / SD Kart oynatıcı
*Bluetooth
*Delay Efekt
*Kumanda
*Şarj edilebilir akü
*Cihaz ve mikrofon koruyucu çanta

EAN
EL: 8695151016332
YAKA: 8695151016349



LNT-P-100 ÇİFT EL LNT-P-100 EL+YAKA

10" Aktif Taşınabilir Sistem

Çıkış Gücü: 60W - 120 W
Sürücü Çapı (LF): 10" / 25 cm
Frekans Aralığı: 60 Hz - 20 kHz
Kablosuz UHF Çift El Mikrofonu
Giriş ve Çıkışlar: 2x Mic, 2x Ins, 1x Aux Girişi, 1x Line çıkış
2 Band EQ
Ölçüler (G/Y/D): 320 x 550 x 300 mm
Ağırlık: 14.54 kg

*USB / SD Kart oynatıcı
*Bluetooth
*Delay Efekt
*Mikrofon Öncelik Özelliği
*Kumanda
*Şarj edilebilir akü
*Cihaz ve mikrofon koruyucu çanta

EAN
E: 8695151016295
E+Y: 8695151016301



LNT-P-120 ÇİFT EL LNT-P-120 EL+YAKA

12" Aktif Taşınabilir Sistem
Çıkış Gücü: 150W - 300 W
Sürücü Çapı (LF): 12" / 30 cm
Frekans Aralığı: 50 Hz - 20 kHz
Kablosuz UHF Çift El Mikrofonu
Giriş ve Çıkışlar: 2x Mic, 2x Line, 1x Aux Girişi, 1x Line çıkış
2 Band EQ
5 Band Grafik EQ
Ölçüler (G/Y/D): 400 x 585 x 380 mm
Ağırlık: 21.7 kg

- *USB / SD Kart oynatıcı
- *Bluetooth
- *Delay Efekt
- *Mikrofon Öncelik Özelliği
- *Kumanda
- *Şarj edilebilir akü
- *Cihaz ve mikrofon koruyucu çanta

EAN
E: 8695151016318
E+Y: 8695151016325



LNT-P-12 ÇİFT EL LNT-P-12 EL+YAKA

12" Aktif Taşınabilir Sistem
Çıkış Gücü: 75W - 150 W
Sürücü Çapı (LF): 12" / 30 cm
Frekans Aralığı: 50 Hz - 20 kHz
Kablosuz VHF Çift El Mikrofonu
Giriş ve Çıkışlar: 2x Mic, 1x Inst, 1x Aux Girişi, 1x Line çıkış
5 Band Grafik EQ
Ölçüler (G/Y/D): 390 x 600 x 300 mm
Ağırlık: 18.35 kg

- *USB / SD Kart oynatıcı
- *Bluetooth
- *Delay Efekt
- *Talkover
- *Kumanda
- *Şarj edilebilir akü
- *Cihaz ve mikrofon koruyucu çanta

EAN
E: 8695151016356
E+Y: 8695151016363



LNT-P-15 ÇİFT EL LNT-P-15 EL+YAKA

15" Aktif Taşınabilir Sistem
Çıkış Gücü: 110W - 220 W
Sürücü Çapı (LF): 15" / 35 cm
Frekans Aralığı: 45 Hz - 20 kHz
Kablosuz VHF Çift El Mikrofonu
Giriş ve Çıkışlar: 2x Mic, 1x Inst, 1x Aux Girişi, 1x Line çıkış
5 Band Grafik EQ
Ölçüler (G/Y/D): 430 x 700 x 390 mm
Ağırlık: 23 kg

- *USB / SD Kart oynatıcı
- *Bluetooth
- *Delay Efekt
- *Talkover
- *Kumanda
- *Şarj edilebilir akü
- *Cihaz ve mikrofon koruyucu çanta

EAN
E: 8695151016370
E+Y: 8695151016387



AKTİF SİSTEMLER



LNT 265 A-SUB

12" Subwoofer

Çıkış Gücü: 250W - 500W
Frekans Aralığı: 50 Hz - 150 Hz,
Amplifikatör Sınıfı: Sınıf D
Hat Girişi: 1/8" TRS (3.5mm) veya 1/8" TRS(3.5mm)
Bluetooth ve 5.8G kablosuz verici
Ölçüler (G/Y/D): 375 x 530 x 440 mm
Ağırlık: 32.5 kg

* LNT-265 A-SAT İLE BİRLİKTE KULLANILMASI GEREKİR.

EAN
8695151016394

LNT-265 A-SAT

Kablosuz 2 Yollu Uydu Hoparlör

Çıkış Gücü: 15W - 30W
Sürücü Çapı (LF): 6.5" Mediant
Sürücü Çapı (HF): 3.2" Titanyum Tweeter
Frekans Aralığı: 150 Hz - 20 kHz
Crossover Noktası: 5 kHz
Amplifikatör Sınıfı: Sınıf D
Hat Girişi: 1/8" TRS (3.5mm)
Alıcı: 5.8G kablosuz alıcı
Ortalama çalışma süresi: < 5 saat
Ölçüler (G/Y/D): 210 x 315 x 195 mm
Ağırlık: 5.17 kg

* 12V, 2.6AH Şarj edilebilir akü

* Kalan Şarj Göstergesi

* LNT 265 A-SUB İLE BİRLİKTE KULLANILMASI GEREKİR.

EAN
8695151016028



LNT-SUB 12

12" Aktif Subwoofer

Çıkış Gücü: 250W - 500W
Frekans Aralığı: 40 Hz - 180 Hz
Girişler: RCA ve Yüksek Empedans Girişi
Hassasiyet: 90dB
Ölçüler (G/Y/D): 390 x 445 x 460 mm
Ağırlık: 19.6 kg

EAN
8695151016400

Lentüs
PROFESSIONAL SOUND SYSTEM

PROFESYONEL SİSTEMLER

Pasif Hoparlörler | Aktif Hoparlörler | Mikrofonlar



RESOLV SE

2 Yönlü Aktif Stüdyo Referans Monitörleri



SE5

SE6

SE8

RSX112

Pasif Hoparlör



RSX110

Pasif Hoparlör



RSX215

Pasif Hoparlör



RSX118S

Pasif Subwoofer



RSX115

Pasif Hoparlör



XP1000

Portable Sistem



50 Serisi
Stüdyo Mikrofonları



40 Serisi
Stüdyo Mikrofonları

ATH Serisi
Stüdyo Kulaklıkları



www.audio-technica.com

 **audio-technica.**
always listening



stüdyo
mikrofonları



20 Serisi
Stüdyo Mikrofonları



artist Serisi
Canlı Performans Mikrofonları

canlı performans
mikrofonları



artist Serisi
Canlı Performans Mikrofonları

TAŞINABİLİR SİSTEMLER

Yeni logo yeni model ürünlerle birlikte güncellenebilir.



DN-P1120 EL+HEADSET+YAKA

Taşınabilir Sistem

Maks. Çıkış Gücü: 120 W
Sürücü Çapı (LF): 8" / 20.3 cm
Empedans: 4 ohm
Çalışma Frekansı: 174 - 216 MHz
Giriş ve Çıkışlar: 4x Mic, 3x Aux Girişi, 1 Çıkış
Kablosuz El, Headset ve Yaka Mikrofonu
Ölçüler (G/Y/D): 322 x 435 x 170 mm
Ağırlık: 7.2 kg (Taşıma çantası dahil)

*256 Efekt (Yeni Modellerde)
*USB/SD kart oynatıcı
*Kayıt
*7AH Şarj edilebilir akü

YENİ MODELLERDE

EAN
8695151009419



DN-P660 EL+HEADSET+YAKA

Taşınabilir Sistem

Maks. Çıkış Gücü: 60 W
Sürücü Çapı (LF): 6.5" / 16.5 cm
Empedans: 4 ohm
Çalışma Frekansı: 174 - 216 MHz
Giriş ve Çıkışlar: 2x Mic, 1x AUX Girişi, 1 SPK ve Aux Çıkış
Kablosuz El, Headset ve Yaka Mikrofonu
Ölçüler (G/Y/D): 228 x 308 x 138 mm
Ağırlık: 3.5 kg (Taşıma çantası dahil)

*USB/SD kart oynatıcı
*Uzaktan Kumanda
*DC12V /2.2AH Şarj edilebilir akü

EAN
8695151009426



DN-P655 HAND W EL

Taşınabilir Sistem

Maks. Çıkış Gücü: 55 W
Sürücü Çapı (LF): 6.5" / 16.5 cm
Empedans: 4 ohm
Çalışma Frekansı: 174 - 216 MHz
Giriş ve Çıkışlar: 1x Mic
Kablosuz El Mikrofonu
Ölçüler (G/Y/D): 180 x 300 x 110 mm
Ağırlık: 2.7 kg (Taşıma çantası dahil)
Renk: Beyaz

*USB/SD kart oynatıcı
*Uzaktan Kumanda
*DC12V /1.2AH Şarj edilebilir akü

EAN
8695151009501



DN-P655W YAKA+HEADSET

Taşınabilir Sistem

Maks. Çıkış Gücü: 55 W
Sürücü Çapı (LF): 6.5" / 16.5 cm
Empedans: 4 ohm
Çalışma Frekansı: 174 - 216 MHz
Giriş ve Çıkışlar: 1x Mic
Kablosuz Yaka ve Headset Mikrofonu
Ölçüler (G/Y/D): 180 x 300 x 110 mm
Ağırlık: 2.7 kg (Taşıma çantası dahil)
Renk: Beyaz

*USB/SD kart oynatıcı
*Uzaktan Kumanda
*DC12V /1.2AH Şarj edilebilir akü

EAN
8695151009488



DN-P680 EL+HEADSET+YAKA

Taşınabilir Sistem

Taşınabilir Sistemler
Maks. Çıkış Gücü: 80 W
Sürücü Çapı (LF): 6.5" / 16.5 cm
Empedans: 4 ohm
Çalışma Frekansı: 174 - 216 MHz
Giriş ve Çıkışlar: 3x Mic
Kablosuz El, Headset ve Yaka Mikrofonu
Ölçüler (G/Y/D): 230 x 320 x 160 mm
Ağırlık: 4 kg (Taşıma çantası dahil)

*256 Efekt (Yeni Modellerde)
*USB/SD kart oynatıcı
*Uzaktan Kumanda
*DC12V /2.2AH Şarj edilebilir akü

YENİ MODELLERDE

EAN
8695151009440



SH-004

2 Yollu Kabin Hoparlör

Maks. Çıkış Gücü: 20 W
Sürücü Çapı (LF): 6" / 15 cm
Sürücü Çapı (HF): 1.75" / 4.5 cm
Empedans: 4 ohm
Hassasiyet: 85 dB,
Frekans Aralığı: 130 Hz - 18 kHz

EAN
8695151010002

Oyility



T5 EL T5 YAKA

Tařınabilir Sistem

- Çıkıř Gücü: 30W
- Sürücü Çapı (LF): 5" / 13 cm
- * Bluetooth. Kayıt
- * USB , TF Yuvası / LED ekran
- * 1 Mic Giriř
- * Pil: 12v 3.0Ah
- * Voltaj: 100V - 240V 60 / 50Hz

Pakete Dahil Aksesuarlar:

- Kablosuz Mikrofon (El veya Yaka)
- Uzaktan Kumanda
- 1 Güç Adaptörü
- Kullanım Kilavuzu
- Kolay Tařıma İin Kemer

EAN
El: 1220170511512
Yaka: 1220170511529



T6 EL T6 YAKA

Tařınabilir Sistem

- Çıkıř Gücü: 40W
- Sürücü Çapı (LF): 6.5" / 16.5 cm
- * Bluetooth. Kayıt
- * USB / TF yuvası / LED ekran
- * 1 Mic Giriř
- * Pil: 12v 4.5 Ah
- * Voltaj: 100V - 240V 60 / 50Hz

Pakete Dahil Aksesuarlar:

- Kablosuz Mikrofon (El veya Yaka)
- Uzaktan Kumanda
- 1 Güç Adaptörü
- Kullanım Kilavuzu
- Kolay Tařıma İin Kemer

EAN
El: 1220170511260
Yaka: 1220170511468





10MD26
FE MID-BASS

Miknatis Yapısı	Ferrite
Bobin Çapı	76 mm (3.0 in)
Sürekli Program Gücü	700 W
Hassasiyet(1W/1m)	100.0 dB
Frekans Aralığı	80 - 4000 Hz
Xmax	1.5 mm
Vas	20.0 dm ³ (0.71 ft ³)
Fs / Qts	76 Hz / 0.21
Ağırlık	7.3 kg (16.09 lb)
Derinlik	124 mm (4.88 in)

EAN
8695151000645



10NDL64
ND WOOFER

Miknatis Yapısı	Neodymium Slug
Bobin Çapı	64 mm (2.5 in)
Sürekli Program Gücü	500 W
Hassasiyet(1W/1m)	97.0 dB
Frekans Aralığı	50 - 3000 Hz
Xmax	6.0 mm
Vas	31.0 dm ³ (1.1 ft ³)
Fs / Qts	56 Hz / 0.26
Ağırlık	2.9 kg (6.4 lb)
Derinlik	113 mm (4.4 in)
Özellikler*	VVC; IDC; TWP

EAN
8695151000652



10NW64
ND WOOFER

Miknatis Yapısı	Neodymium Slug
Bobin Çapı	64 mm (2.5 in)
Sürekli Program Gücü	600 W
Hassasiyet(1W/1m)	96.0 dB
Frekans Aralığı	50 - 2500 Hz
Xmax	8.0 mm
Vas	27.5 dm ³ (0.95 ft ³)
Fs / Qts	50 Hz / 0.26
Ağırlık	2.9 kg (6.4 lb)
Derinlik	113 mm (4.4 in)
Özellikler*	SCC; VVC; IDC; TWP

EAN
8695151017834



320KCA8
FE FULLRANGE

Miknatis Yapısı	Ferrite
Bobin Çapı	38 mm (1.5 in)
Sürekli Program Gücü	240 W
Hassasiyet(1W/1m)	101.0 dB
Frekans Aralığı	80 - 16000 Hz
Xmax	2.0 mm
Vas	53.0 dm ³ (1.87 ft ³)
Fs / Qts	82 Hz / 0.5
Ağırlık	4.5 kg (9.92 lb)
Derinlik	136 mm (5.35 in)
Özellikler*	Whizzer cone

EAN
8695151000669



12MH32
FE MID-BASS

Miknatis Yapısı	Ferrite
Bobin Çapı	76 mm (3.0 in)
Sürekli Program Gücü	800 W
Hassasiyet(1W/1m)	101.0 dB
Frekans Aralığı	50 - 3000 Hz
Xmax	5.0 mm
Vas	63.0 dm ³ (2.2 ft ³)
Fs / Qts	53 Hz / 0.19
Ağırlık	7.6 kg (16.75 lb)
Derinlik	133 mm (5.24 in)
Özellikler*	ADR

EAN
8695151017841



12FW64
FE WOOFER

Miknatis Yapısı	Ferrite
Bobin Çapı	64 mm (2.5 in)
Sürekli Program Gücü	500 W
Hassasiyet(1W/1m)	98.0 dB
Frekans Aralığı	55 - 3000 Hz
Xmax	5.0 mm
Vas	64.0 dm ³ (2.26 ft ³)
Fs / Qts	55 Hz / 0.29
Ağırlık	5.6 kg (12.3 lb)
Derinlik	136 mm (5.35 in)
Özellikler*	VVC; WP

EAN
8695151017858



12PLB76
FE WOOFER

Miknatis Yapısı	Ferrite
Bobin Çapı	76 mm (3.0 in)
Sürekli Program Gücü	700 W
Hassasiyet(1W/1m)	99.0 dB
Frekans Aralığı	50 - 2000 Hz
Xmax	5.0 mm
Vas	75.0 dm ³ (2.6 ft ³)
Fs / Qts	50 Hz / 0.23
Ağırlık	7.4 kg (16.31 lb)
Derinlik	136 mm (5.35 in)
Özellikler*	

EAN
8695151000683



12FW76
FE WOOFER

Miknatis Yapısı	Ferrite
Bobin Çapı	76 mm (3.0 in)
Sürekli Program Gücü	1000 W
Hassasiyet(1W/1m)	100.0 dB
Frekans Aralığı	55 - 3000 Hz
Xmax	7.0 mm
Vas	45.0 dm ³ (1.6 ft ³)
Fs / Qts	54 Hz / 0.18
Ağırlık	8.5 kg (18.73 lb)
Derinlik	147 mm (5.79 in)
Özellikler*	ADR; WP

EAN
8695151017865



12PS100
FE WOOFER

Miknatis Yapısı	Ferrite
Bobin Çapı	100 mm (4.0 in)
Sürekli Program Gücü	1400 W
Hassasiyet(1W/1m)	93.0 dB
Frekans Aralığı	45 - 1000 Hz
Xmax	8.0 mm
Vas	47.0 dm ³ (1.65 ft ³)
Fs / Qts	44 Hz / 0.27
Ağırlık	8.8 kg (19.4 lb)
Derinlik	118 mm (4.6 in)
Özellikler*	DSS; TWP

EAN
8695151000706



12TBX100
FE SUBWOOFER

Miknatis Yapısı	Ferrite
Bobin Çapı	100 mm (4.0 in)
Sürekli Program Gücü	2000 W
Hassasiyet(1W/1m)	95.0 dB
Frekans Aralığı	45 - 1000 Hz
Xmax	9.0 mm
Vas	37.5 dm ³ (1.3 ft ³)
Fs / Qts	42 Hz / 0.26
Ağırlık	11.8 kg (26.01 lb)
Derinlik	135 mm (5.3 in)
Özellikler*	ADR; DSS; VVC; TWP

EAN
8695151000713



12NDL76
ND WOOFER

Miknatis Yapısı	Neodymium Slug
Bobin Çapı	76 mm (3.0 in)
Sürekli Program Gücü	800 W
Hassasiyet(1W/1m)	100.0 dB
Frekans Aralığı	50 - 2000 Hz
Xmax	7.0 mm
Vas	73.0 dm ³ (2.5 ft ³)
Fs / Qts	50 Hz / 0.2
Ağırlık	3.9 kg (8.6 lb)
Derinlik	141 mm (5.5 in)
Özellikler*	VVC

EAN
8695151000720

B A S S SÜRÜCÜLER



5FG44
FE WOOFER

Mıknatıs Yapısı
Bobin Çapı
Sürekli Program Gücü
Hassasiyet(1W/1m)
Frekans Aralığı
Xmax
Vas
Fs / Qts
Ağırlık
Derinlik
Özellikler*

Ferrite
44 mm (1.7 in)
200 W
92.0 dB
63 - 6000 Hz
3.0 mm
6.3 dm³ (0.22 ft³)
63 Hz / 0.27
1.6 kg (3.53 lb)
77 mm (3.03 in)
RSS; WP

EAN
8695151017872



6MD38
FE MIDRANGE

Ferrite
38 mm (1.5 in)
240 W
96.0 dB
150 - 6000 Hz
2.0 mm
3.0 dm³ (0.1 ft³)
130 Hz / 0.44
2.2 kg (4.85 lb)
82 mm (3.23 in)
ADR

EAN
8695151000577



6PEV13
FE MIDRANGE

Ferrite
38 mm (1.5 in)
240 W
99.0 dB
150 - 8000 Hz
2.5 mm
6.0 dm³ (0.21 ft³)
126 Hz / 0.36
2.4 kg (5.29 lb)
78 mm (3.07 in)
APP

EAN
8695151017889



6PS38
FE WOOFER

Ferrite
38 mm (1.5 in)
300 W
94.0 dB
70 - 5000 Hz
6.0 mm
8.0 dm³ (0.28 ft³)
75 Hz / 0.3
2.2 kg (4.85 lb)
82 mm (3.23 in)
ADR; RSS; IDC; WP

EAN
8695151017896



6PS44
FE WOOFER

Ferrite
44 mm (1.7 in)
400 W
93.0 dB
70 - 5000 Hz
4.5 mm
7.0 dm³ (0.25 ft³)
71 Hz / 0.33
2.5 kg (5.51 lb)
88 mm (3.46 in)
ADR; RSS; IDC; WP

EAN
8695151017902



6MDN44
ND MIDRANGE

Mıknatıs Yapısı
Bobin Çapı
Sürekli Program Gücü
Hassasiyet(1W/1m)
Frekans Aralığı
Xmax
Vas
Fs / Qts
Ağırlık
Derinlik
Özellikler*

Neodymium Ring
44 mm (1.7 in)
400 W
96.5 dB
150 - 6000 Hz
2.5 mm
2.7 dm³ (0.09 ft³)
140 Hz / 0.4
1.0 kg (1.2 lb)
73 mm (2.9 in)
ADR; WP

EAN
8695151000584



6MBX44
ND MID-BASS

Neodymium Ring
44 mm (1.7 in)
400 W
98.0 dB
115 - 5000 Hz
3.5 mm
4.1 dm³ (0.14 ft³)
113 Hz / 0.31
1.5 kg (3.31 lb)
87 mm (3.43 in)
ADR; WPI

EAN
8695151017919



8PE21
FE MIDRANGE

Ferrite
51 mm (2.0 in)
400 W
98.0 dB
90 - 5000 Hz
3.5 mm
13.0 dm³ (0.46 ft³)
87 Hz / 0.19
4.2 kg (9.26 lb)
91 mm (3.6 in)
SCC

EAN
8695151000607



8PS21
FE WOOFER

Ferrite
51 mm (2.0 in)
400 W
94.0 dB
70 - 3000 Hz
5.0 mm
14.0 dm³ (0.49 ft³)
73 Hz / 0.33
3.4 kg (7.5 lb)
91 mm (3.6 in)
SCC; IDC

EAN
8695151000591



8FW51
FE WOOFER

Ferrite
51 mm (2.0 in)
400 W
97.0 dB
70 - 5000 Hz
6.0 mm
12.0 dm³ (0.42 ft³)
74 Hz / 0.21
5.3 kg (11.6 lb)
100 mm (3.94 in)
SCC; VVC; IDC; TWP

EAN
8695151017926



8FG51
FE WOOFER

Mıknatıs Yapısı
Bobin Çapı
Sürekli Program Gücü
Hassasiyet(1W/1m)
Frekans Aralığı
Xmax
Vas
Fs / Qts
Ağırlık
Derinlik
Özellikler*

Ferrite
51 mm (2.0 in)
500 W
93.0 dB
50 - 4000 Hz
6.5 mm
20.0 dm³ (0.71 ft³)
49 Hz / 0.32
3.5 kg (7.71 lb)
93 mm (3.66 in)
RSS; VVC; SCC; WP

EAN
8695151017933



8FG64
FE WOOFER

Ferrite
64 mm (2.52 in)
600 W
92.0 dB
50 - 3000 Hz
7.0 mm
15.0 dm³ (0.53 ft³)
51 Hz / 0.31
4.5 kg (9.92 lb)
100 mm (3.94 in)
ADR; VVC; RSS; IDC; WP

EAN
8695151017940



8MDN51
ND WOOFER

Neodymium Ring
51 mm (2.0 in)
400 W
97.0 dB
70 - 4000 Hz
6.0 mm
16.0 dm³ (0.6 ft³)
70 Hz / 0.2
2.55 kg (5.6 lb)
95 mm (3.74 in)
VVC; IDC; WP

EAN
8695151017957



8MBX51
ND MID-BASS

Neodymium Ring
51 mm (2.0 in)
400 W
96.5 dB
60 - 4000 Hz
6.0 mm
23.0 dm³ (0.81 ft³)
60 Hz / 0.29
1.8 kg (3.97 lb)
93 mm (3.66 in)
ADR; VVC; WPI

EAN
8695151017964



8NDL51
ND WOOFER

Neodymium Slug
51 mm (2.0 in)
400 W
94.0 dB
65 - 3000 Hz
7.0 mm
14.0 dm³ (0.5 ft³)
66 Hz / 0.37
1.8 kg (3.97 lb)
93 mm (3.66 in)
SCC; VVC; IDC; TWP

EAN
8695151000614



8NW51
ND WOOFER

Mıknatıs Yapısı
Bobin Çapı
Sürekli Program Gücü
Hassasiyet(1W/1m)
Frekans Aralığı
Xmax
Vas
Fs / Qts
Ağırlık
Derinlik
Özellikler*

Neodymium Ring
51 mm (2.0 in)
400 W
97.0 dB
70 - 3000 Hz
6.0 mm
11.0 dm³ (0.4 ft³)
74 Hz / 0.17
3.0 kg (6.6 lb)
100 mm (3.94 in)
SCC; VVC; IDC; TWP

EAN
8695151000621



8NDL64
ND WOOFER

Neodymium Slug
64 mm (2.5 in)
700 W
97.0 dB
80 - 4000 Hz
4.5 mm
9.6 dm³ (0.34 ft³)
80 Hz / 0.25
2.8 kg (6.17 lb)
95 mm (3.74 in)
SCC; VVC; IDC; WP

EAN
8695151017971



8NSM64
ND MIDRANGE

Neodymium Ring
64 mm (2.5 in)
500 W
100.0 dB
245 - 2000 Hz
2.0 mm
1.5 dm³ (0.05 ft³)
245 Hz / 0.34
4.85 kg (10.69 lb)
115 mm (4.53 in)
VVC; WP

EAN
8695151017988



10PLB76
FE WOOFER

Ferrite
76 mm (3.0 in)
800 W
98.0 dB
50 - 2500 Hz
6.0 mm
31.0 dm³ (1.09 ft³)
52 Hz / 0.19
7.3 kg (16.09 lb)
124 mm (4.88 in)
ADR

EAN
8695151017995



10MBX64
ND MID-BASS

Neodymium Slug
64 mm (2.5 in)
700 W
99.0 dB
65 - 6000 Hz
4.5 mm
26.0 dm³ (0.92 ft³)
65 Hz / 0.26
3.2 kg (7.05 lb)
125 mm (4.92 in)
VVC; ADR; WPI

EAN
8695151018008



B A S S SÜRÜCÜLER



12NW76 ND WOOFER

Mıknatıs Yapısı
Bobin Çapı
Sürekli Program Gücü
Hassasiyet(1W/1m)
Frekans Aralığı
Xmax
Vas
Fs / Qts
Ağırlık
Derinlik
Özellikler*

Neodymium Ring
76 mm (3.0 in)
1000 W
99.0 dB
40 - 2000 Hz
8.0 mm
76.0 dm³ (2.7 ft³)
40 Hz / 0.16
4.9 kg (10.8 lb)
147 mm (5.79 in)
ADR; VVC; TWP

EAN
8695151000737



12NDL88 ND WOOFER

Neodymium Slug
88 mm (3.5 in)
1400 W
98.0 dB
50 - 3000 Hz
8.0 mm
52.0 dm³ (1.84 ft³)
51 Hz / 0.27
3.9 kg (8.6 lb)
140 mm (5.51 in)
DSS; VVC; DDR; WP

EAN
86951510018015



12NBX100 ND SUBWOOFER

Neodymium Ring
100 mm (4.0 in)
2000 W
96.0 dB
40 - 1500 Hz
10.0 mm
51.0 dm³ (1.8 ft³)
41 Hz / 0.22
8.0 kg (17.6 lb)
143 mm (5.63 in)
VVC; DSS; ADR; TWP

EAN
8695151000713



12BG100 ND SUBWOOFER

Neodymium Slug
100 mm (4.0 in)
2000 W
93.0 dB
40 - 1000 Hz
10.5 mm
41.0 dm³ (1.45 ft³)
39 Hz / 0.33
8.2 kg (18.1 lb)
137 mm (5.39 in)
RSS; DSS; VVC; ADR;
TWP

EAN
8695151018022



14NDL76 ND WOOFER

Neodymium Slug
76 mm (3.0 in)
1000 W
99.0 dB
40 - 3000 Hz
8.0 mm
123.0 dm³ (4.34 ft³)
41 Hz / 0.3
4.5 kg (9.92 lb)
161 mm (6.34 in)
ADR; VVC; WP

EAN
8695151018039



14NDL88 ND WOOFER

Mıknatıs Yapısı
Bobin Çapı
Sürekli Program Gücü
Hassasiyet(1W/1m)
Frekans Aralığı
Xmax
Vas
Fs / Qts
Ağırlık
Derinlik
Özellikler*

Neodymium Slug
88 mm (3.5 in)
1400 W
99.0 dB
45 - 3000 Hz
8.0 mm
102.0 dm³ (3.6 ft³)
45 Hz / 0.3
4.7 kg (10.36 lb)
167 mm (6.57 in)
ADR; DSS; VVC; DDR; WP

EAN
8695151019050



15PLB76 FE WOOFER

Ferrite
76 mm (3.0 in)
800 W
100.0 dB
40 - 2000 Hz
5.0 mm
164.0 dm³ (5.8 ft³)
42 Hz / 0.25
8.5 kg (18.7 lb)
169 mm (6.65 in)
TWP

EAN
8695151000751



15FW76 FE WOOFER

Ferrite
76 mm (3.0 in)
1000 W
100.0 dB
40 - 2000 Hz
7.0 mm
138.0 dm³ (4.9 ft³)
40 Hz / 0.21
9.2 kg (20.3 lb)
177 mm (6.97 in)
ADR; DSS; VVC; WP

EAN
8695151019067



15RBX100 FE SUBWOOFER

Ferrite
100 mm (4.0 in)
2000 W
95.0 dB
40 - 3000 Hz
9.0 mm
100.0 dm³ (3.53 ft³)
44 Hz / 0.38
11.7 kg (25.79 lb)
173 mm (6.81 in)
ADR; DSS; TWP

EAN
8695151019074



15TBX100 FE SUBWOOFER

Ferrite
100 mm (4.0 in)
2000 W
96.0 dB
35 - 1000 Hz
9.0 mm
113.0 dm³ (3.8 ft³)
35 Hz / 0.28
12.3 kg (27.1 lb)
181 mm (7.1 in)
ADR; DSS; VVC; TWP

EAN
8695151000812



15TBW100 FE SUBWOOFER

Mıknatıs Yapısı
Bobin Çapı
Sürekli Program Gücü
Hassasiyet(1W/1m)
Frekans Aralığı
Xmax
Vas
Fs / Qts
Ağırlık
Derinlik
Özellikler*

Ferrite
100 mm (4.0 in)
3000 W
96.0 dB
40 - 1500 Hz
12.0 mm (57mm P>P)
96.0 dm³ (3.39 ft³)
39 Hz / 0.31
14.3 kg (31.5 lb)
191 mm (7.52 in)
ADR; DSS; VVC; TWP

EAN
8695151018046



15NDL76 ND WOOFER

Neodymium Slug
76 mm (3.0 in)
1000 W
99.0 dB
40 - 2000 Hz
7.0 mm
195.0 dm³ (6.8 ft³)
37 Hz / 0.22
4.6 kg (10.14 lb)
171 mm (6.7 in)
VVC; TWP

EAN
8695151000829



15NW76 ND WOOFER

Neodymium Ring
76 mm (3.0 in)
1200 W
100.0 dB
40 - 2000 Hz
8.0 mm
130.0 dm³ (4.5 ft³)
42 Hz / 0.22
5.6 kg (12.34 lb)
177 mm (6.97 in)
ADR; DSS; VVC; TWP

EAN
8695151018053



15NDL88 ND WOOFER

Neodymium Slug
88 mm (3.5 in)
1400 W
99.0 dB
45 - 3000 Hz
8.0 mm
126.0 dm³ (4.45 ft³)
45 Hz / 0.34
4.6 kg (10.14 lb)
177 mm (6.97 in)
ADR; DSS; VVC; WP

EAN
8695151018060



15SW100 ND SUBWOOFER

Neodymium Slug
100 mm (4.0 in)
3000 W
95.0 dB
40 - 1500 Hz
12.5 mm (57mm P>P)
110.0 dm³ (3.9 ft³)
37 Hz / 0.31
9.5 kg (21.0 lb)
190 mm (7.5 in)
DSS; VVC; ADR; TWP

EAN
8695151018077



15SW115 ND SUBWOOFER

Mıknatıs Yapısı
Bobin Çapı
Sürekli Program Gücü
Hassasiyet(1W/1m)
Frekans Aralığı
Xmax
Vas
Fs / Qts
Ağırlık
Derinlik
Özellikler*

Neodymium Slug
116 mm (4.5 in)
3400 W
96.0 dB
35 - 1500 Hz
13.5 mm (60mm P>P)
110.0 dm³ (3.9 ft³)
35 Hz / 0.24
12.0 kg (26.45 lb)
193 mm (7.6 in)
ADR; DSS; VVC; TWP

EAN
8695151018084



18PS76 FE SUBWOOFER

Ferrite
76 mm (3.0 in)
1200 W
99.0 dB
40 - 2000 Hz
7.0 mm
207.0 dm³ (7.2 ft³)
39 Hz / 0.27
10.7 kg (23.6 lb)
202 mm (7.95 in)
DSS; TWP

EAN
8695151000843



18PS100 FE SUBWOOFER

Ferrite
100 mm (4.0 in)
1400 W
96.0 dB
30 - 1000 Hz
8.0 mm
245.0 dm³ (8.6 ft³)
30 Hz / 0.39
10.5 kg (23.15 lb)
197 mm (7.75 in)
DSS; TWP

EAN
8695151000850



18TBX100 FE SUBWOOFER

Ferrite
100 mm (4.0 in)
2400 W
97.0 dB
35 - 1000 Hz
9.0 mm
212.0 dm³ (7.5 ft³)
34 Hz / 0.35
13.0 kg (28.7 lb)
209 mm (8.2 in)
ADR; DSS; VVC; TWP

EAN
8695151000874



18TBW100 FE SUBWOOFER

Ferrite
100 mm (4.0 in)
3000 W
96.0 dB
35 - 1000 Hz
12.0 mm (57mm P>P)
175.0 dm³ (6.18 ft³)
35 Hz / 0.39
15.1 kg (33.3 lb)
241 mm (9.5 in)
ADR; DSS; VVC; TWP

EAN
8695151018091



18RBX100

FE SUBWOOFER

Mıknatis Yapısı	Ferrite
Bobin Çapı	100 mm (4.0 in)
Sürekli Program Gücü	2000 W
Hassasiyet(1W/1m)	97.0 dB
Frekans Aralığı	40 - 1000 Hz
Xmax	10.0 mm
Vas	220.0 dm ³ (7.77 ft ³)
Fs / Qts	40 Hz / 0.34
Ağırlık	12.30 kg (27.12 lb)
Derinlik	200 mm (7.87 in)
Özellikler*	ADR; DSS; TWP

8695151018107



18NW100 ND SUBWOOFER

Mıknatis Yapısı	Neodymium Slug
Bobin Çapı	100 mm (4.0 in)
Sürekli Program Gücü	2400 W
Hassasiyet(1W/1m)	98.0 dB
Frekans Aralığı	35 - 1000 Hz
Xmax	9.0 mm
Vas	252.0 dm ³ (8.9 ft ³)
Fs / Qts	31 Hz / 0.26
Ağırlık	9.3 kg (20.5 lb)
Derinlik	209 mm (8.2 in)
Özellikler*	DSS; VVC; TWP

8695151018114



18NBX100 ND SUBWOOFER

Mıknatis Yapısı	Neodymium Ring
Bobin Çapı	100 mm (4.0 in)
Sürekli Program Gücü	2400 W
Hassasiyet(1W/1m)	96.5 dB
Frekans Aralığı	35 - 1000 Hz
Xmax	10.0 mm (57mm P>P)
Vas	198.0 dm ³ (7.0 ft ³)
Fs / Qts	35 Hz / 0.38
Ağırlık	9.3 kg (20.5 lb)
Derinlik	208 mm (8.19 in)
Özellikler*	ADR; DSS; VVC; TWP

8695151018121



18SW100 ND SUBWOOFER

Mıknatis Yapısı	Neodymium Slug
Bobin Çapı	100 mm (4.0 in)
Sürekli Program Gücü	3000 W
Hassasiyet(1W/1m)	97.0 dB
Frekans Aralığı	35 - 1000 Hz
Xmax	12.5 mm (57mm P>P)
Vas	180.0 dm ³ (6.3 ft ³)
Fs / Qts	35 Hz / 0.38
Ağırlık	10.0 kg (22.04 lb)
Derinlik	239 mm (9.41 in)
Özellikler*	DSS; VVC; ADR; TWP

8695151018138



18SW115 ND SUBWOOFER

Mıknatis Yapısı	Neodymium Slug
Bobin Çapı	116 mm (4.5 in)
Sürekli Program Gücü	3400 W
Hassasiyet(1W/1m)	97.0 dB
Frekans Aralığı	35 - 1500 Hz
Xmax	14.0 mm (60mm P>P)
Vas	187.0 dm ³ (6.5 ft ³)
Fs / Qts	32 Hz / 0.3
Ağırlık	11.9 kg (26.23 lb)
Derinlik	242 mm (9.5 in)
Özellikler*	ADR; DSS; VVC; TWP

8695151018145



18IPAL ND SUBWOOFER

Mıknatis Yapısı	Neodymium Slug
Bobin Çapı	116 mm (4.5 in)
Sürekli Program Gücü	3400 W
Hassasiyet(1W/1m)	97.0 dB
Frekans Aralığı	32 - 1000 Hz
Xmax	20.0 mm (80mm P>P)
Vas	164.0 dm ³ (5. ft ³)
Fs / Qts	32 Hz / 0.14
Ağırlık	16.6 kg (36.6 lb)
Derinlik	261 mm (10.28 in)
Özellikler*	DSS; VVC; ADR; TWP

8695151018152



21DS115 ND SUBWOOFER

Mıknatis Yapısı	Neodymium Slug
Bobin Çapı	116 mm (4.5 in)
Sürekli Program Gücü	3400 W
Hassasiyet(1W/1m)	99.0 dB
Frekans Aralığı	30 - 1000 Hz
Xmax	15.0 mm (60mm P>P)
Vas	269.0 dm ³ (9.5 ft ³)
Fs / Qts	30 Hz / 0.23
Ağırlık	14.8 kg (32.63 lb)
Derinlik	255 mm (10.04 in)
Özellikler*	DSS; VVC; ADR; TWP

8695151018169



21SW152 ND SUBWOOFER

Mıknatis Yapısı	Neodymium Slug
Bobin Çapı	153 mm (6.0 in)
Sürekli Program Gücü	4000 W
Hassasiyet(1W/1m)	96.0 dB
Frekans Aralığı	30 - 1000 Hz
Xmax	15.0 mm (60mm P>P)
Vas	200.0 dm ³ (7.0 ft ³)
Fs / Qts	32 Hz / 0.3
Ağırlık	18.5 kg (40.8 lb)
Derinlik	261 mm (10.28 in)
Özellikler*	ADR; DSS; VVC; TWP

8695151018176



21IPAL ND SUBWOOFER

Mıknatis Yapısı	Neodymium Slug
Bobin Çapı	153 mm (6.0 in)
Sürekli Program Gücü	5000 W
Hassasiyet(1W/1m)	99.0 dB
Frekans Aralığı	37 - 1000 Hz
Xmax	22.0 mm (80mm P>P)
Vas	155.0 dm ³ (5.47 ft ³)
Fs / Qts	37 Hz / 0.21
Ağırlık	22.0 kg (48.5 lb)
Derinlik	269 mm (10.59 in)
Özellikler*	DSS; VVC; ADR; TWP

8695151018183



LX
Series



Σ
SIGMA
Series

dB



www.dbtechnologies.com



MX
Series



FLEXSYS
Series



SJB
Series

TECHNOLOGIES

OPERA BLACK LINE Series



ARENA Series



OPERA
OPERA P



SUB Series



INGENIA Series



12FHX76

FE COAXIAL

Dağılım Açısı	60°x40°
LF/HF Sürekli Program Gücü	700 W / 160 W
LF/HF Hassasiyet (1W/1m)	98.0 dB /106.0 dB
Frekans Aralığı	45 - 18000 Hz
Crossover Frekansı	1.2 kHz
LF/HF Bobin Çapı	76mm / 75mm
LF/HF Mıknatıs Yapısı	Ferrite
HF Diyafram Yapısı	Titanium
LF Xmax	6.5 mm
Vas	88.0 dm ³ (3.1 ft ³)
LF Fs / Qts	48 Hz / 0.33
Ağırlık	8.5 kg (18.7 lb)
Derinlik	169 mm (6.65 in)
Özellikler*	ADR; WP

12FCX76 modelinde mevcuttur (horn olmadan / 80° dağılım açısı)

8695151018190



5FCX44 FE/ND COAXIAL

Dağılım Açısı	70°
LF/HF Sürekli Program Gücü	200W / 20 W
LF/HF Hassasiyet (1W/1m)	91.0 dB /107.5 dB
Frekans Aralığı	60 - 18000 Hz
Crossover Frekansı	2.5 kHz
LF/HF Bobin Çapı	44 mm / 25 mm
LF/HF Mıknatıs Yapısı	Ferrite / Neo Ring
HF Diyafram Yapısı	Polyester
LF Xmax	3.0 mm
Vas	7.0 dm ³ (0.25 ft ³)
LF Fs / Qts	61 Hz / 0.25
Ağırlık	1.85 kg (4.1 lb)
Derinlik	110 mm (4.33 in)
Özellikler*	ADR; WP

EAN
8695151018206



6FHX51 FE/ND COAXIAL

Dağılım Açısı	70°
LF/HF Sürekli Program Gücü	300W / 20W
LF/HF Hassasiyet (1W/1m)	93.0 dB /108.5 dB
Frekans Aralığı	85 - 18000 Hz
Crossover Frekansı	2.5 kHz
LF/HF Bobin Çapı	51 mm / 25 mm
LF/HF Mıknatıs Yapısı	Ferrite / Neo Ring
HF Diyafram Yapısı	Polyester
LF Xmax	5.0 mm
Vas	5.0 dm ³ (0.18 ft ³)
LF Fs / Qts	85 Hz / 0.37
Ağırlık	2.7 kg (5.9 lb)
Derinlik	122 mm (4.8 in)
Özellikler*	WP

EAN
8695151018213



6HCX51 ND COAXIAL

Dağılım Açısı	70°
LF/HF Sürekli Program Gücü	300W / 50 W
LF/HF Hassasiyet (1W/1m)	92.0 dB /105.0 dB
Frekans Aralığı	90 - 18000 Hz
Crossover Frekansı	2.2 kHz
LF/HF Bobin Çapı	51 mm / 36 mm
LF/HF Mıknatıs Yapısı	Neodymium Ring
HF Diyafram Yapısı	Polyester
LF Xmax	5.0 mm
Vas	5.0 dm ³ (0.18 ft ³)
LF Fs / Qts	89 Hz / 0.38
Ağırlık	1.55 kg (3.4 lb)
Derinlik	104 mm (4.1 in)
Özellikler*	ADR; TWP

EAN
8695151018220



8FCX51 FE COAXIAL

Dağılım Açısı	100°
LF/HF Sürekli Program Gücü	500W / 100W
LF/HF Hassasiyet (1W/1m)	96.0 dB / 104.0 dB
Frekans Aralığı	69 - 18000 Hz
Crossover Frekansı	1.8 kHz
LF/HF Bobin Çapı	51 mm / 44 mm
LF/HF Mıknatıs Yapısı	Ferrite
HF Diyafram Yapısı	Polyimide
LF Xmax	6.5 mm
Vas	16.0 dm ³ (0.56 ft ³)
LF Fs / Qts	69 Hz / 0.34
Ağırlık	5.1 kg (11.2 lb)
Derinlik	118 mm (4.64 in)
Özellikler*	ADR; WP

EAN
8695151018237



8CXN51 ND COAXIAL

Dağılım Açısı	100°
LF/HF Sürekli Program Gücü	500W / 100 W
LF/HF Hassasiyet (1W/1m)	97.0 dB /104.0 dB
Frekans Aralığı	70 - 18000 Hz
Crossover Frekansı	1.8 kHz
LF/HF Bobin Çapı	51 mm / 44 mm
LF/HF Mıknatıs Yapısı	Neodymium Ring
HF Diyafram Yapısı	Polyimide
LF Xmax	6.0 mm
Vas	17.0 dm ³ (0.6 ft ³)
LF Fs / Qts	68 Hz / 0.27
Ağırlık	2.5 kg (5.5 lb)
Derinlik	111 mm (4.4 in)
Özellikler*	ADR; WP

EAN
8695151018244



10FCX64 FE COAXIAL

Dağılım Açısı	70°
LF/HF Sürekli Program Gücü	500 W / 160 W
LF/HF Hassasiyet (1W/1m)	95.0 dB / 104.0 dB
Frekans Aralığı	65 - 18000 Hz
Crossover Frekansı	1.2 kHz
LF/HF Bobin Çapı	64 mm / 65 mm
LF/HF Mıknatıs Yapısı	Ferrite
HF Diyafram Yapısı	Titanium
LF Xmax	5.5 mm
Vas	25.0 dm ³ (0.89 ft ³)
LF Fs / Qts	63 Hz / 0.42
Ağırlık	5.65 kg (12.8 lb)
Derinlik	140 mm (5.51 in)
Özellikler*	ADR; WP

EAN
8695151018251



CX76 ND COAXIAL

Dağılım Açısı	60°x40°
LF/HF Sürekli Program Gücü	700 W / 160 W
LF/HF Hassasiyet (1W/1m)	99.0 dB / 107.0 dB
Frekans Aralığı	45 - 18000 Hz
Crossover Frekansı	1.2 kHz
LF/HF Bobin Çapı	76 mm / 75 mm
LF/HF Mıknatıs Yapısı	Neodymium Ring
HF Diyafram Yapısı	Titanium
LF Xmax	4.0 mm
Vas	120.0 dm ³ (4.2 ft ³)
LF Fs / Qts	42 Hz / 0.19
Ağırlık	5.2 kg (12.3 lb)
Derinlik	168 mm (6.6 in)
Özellikler*	ADR; WP

EAN
8695151018268



14CXN76 ND COAXIAL

Dağılım Açısı	80°
LF/HF Sürekli Program Gücü	800 W / 160 W
LF/HF Hassasiyet (1W/1m)	100.0 dB / 105.0 dB
Frekans Aralığı	45 - 18000 Hz
Crossover Frekansı	1.2 kHz
LF/HF Bobin Çapı	76 mm / 75 mm
LF/HF Mıknatıs Yapısı	Neodymium Ring
HF Diyafram Yapısı	Polyester/Titanium
LF Xmax	6.0 mm
Vas	131.0 dm ³ (4.63 ft ³)
LF Fs / Qts	45 Hz / 0.28
Ağırlık	5.6 kg (12.35 lb)
Derinlik	188 mm (7.4 in)
Özellikler*	ADR; WP

EAN
8695151018275



15FCX76 FE COAXIAL

Dağılım Açısı	80°
LF/HF Sürekli Program Gücü	800 W / 160 W
LF/HF Hassasiyet (1W/1m)	98.0 dB / 105.0 dB
Frekans Aralığı	40 - 18000 Hz
Crossover Frekansı	1.2 kHz
LF/HF Bobin Çapı	76 mm / 75 mm
LF/HF Mıknatıs Yapısı	Ferrite
HF Diyafram Yapısı	Titanium
LF Xmax	6.5 mm
Vas	187.0 dm ³ (6.6 ft ³)
LF Fs / Qts	40 Hz / 0.44
Ağırlık	9.0 kg (19.8 lb)
Derinlik	199 mm (7.83 in)
Özellikler*	ADR; WP

15FHX76 modelinde mevcuttur (horn olmadan / 60°x40° dağılım açısı)

EAN
8695151018282



15HCX76 ND COAXIAL

Dağılım Açısı	60x40°
LF/HF Sürekli Program Gücü	800 W / 160 W
LF/HF Hassasiyet (1W/1m)	99.0 dB / 107.0 dB
Frekans Aralığı	40 - 18000 Hz
Crossover Frekansı	1.2 kHz
LF/HF Bobin Çapı	76 mm / 75 mm
LF/HF Mıknatıs Yapısı	Neodymium Ring
HF Diyafram Yapısı	Titanium
LF Xmax	4.5 mm
Vas	246.0 dm ³ (8.6 ft ³)
LF Fs / Qts	38 Hz / 0.28
Ağırlık	5.6 kg (12.3 lb)
Derinlik	200 mm (7.87 in)
Özellikler*	ADR; WP

15CXN76 modelinde mevcuttur (horn olmadan / 80° dağılım açısı)

EAN
8695151018305

T...i...Z SÜRÜCÜLER

Boğaz Çapı
Mıknatıs Yapısı
Sürekli Program Gücü
Hassasiyet (1W/1m)
Bobin Çapı
Bobin Yapısı
Diyafram Yapısı
Frekans Aralığı
Önerilen Crossover
Frekans
Ağırlık
Toplam Çap
Özellikler*



DE7 ND HF DRIVER

19 mm (0.75 in)
Neodymium Ring
20 W
109.0 dB
25 mm (1.0 in)
Aluminium
Mylar
2000 - 18000 Hz
2.5 kHz
0.17 kg (0.37 lb)
62 mm (2.44 in)

DE5 modelinde mevcuttur.
(13mm / 0.5 in çıkış ile)

EAN
8695151018305



DE10 FE HF DRIVER

25 mm (1.0 in)
Ferrite
40 W
107.0 dB
25 mm (1.0 in)
Aluminium
Mylar
1500 - 18000 Hz
2.5 kHz
0.8 kg (1.8 lb)
90 mm (3.5 in)

EAN
8695151000898



DE110 ND HF DRIVER

25 mm (1.0 in)
Neodymium Ring
50 W
106.0 dB
36 mm (1.4 in)
CCAW
HT Polymer
2000 - 18000 Hz
2.0 kHz
0.32 kg (0.71 lb)
60 mm (2.36 in)

EAN
8695151018312



DE14TN FE HF DRIVER

25 mm (1.0 in)
Ferrite
60 W
105.0 dB
36 mm (1.4 in)
Aluminium
Titanium
1500 - 18000 Hz
2.2 kHz
1.1 kg (2.4 lb)
90 mm (3.5 in)

DE14 modelinde mevcuttur
(Mylar Diyafram)

EAN
8695151018329



DE160 FE HF DRIVER

25 mm (1.0 in)
Ferrite
80 W
107.0 dB
44 mm (1.7 in)
Aluminium
Mylar
1500 - 18000 Hz
2.0 kHz
1.6 kg (3.5 lb)
102 mm (4.0 in)

DE180 modelinde mevcuttur
(Polyimide Diyafram)

EAN
8695151018336



DE250 FE HF DRIVER

25 mm (1.0 in)
Ferrite
120 W
108.5 dB
44 mm (1.7 in)
Aluminium
Polyimide
1000 - 18000 Hz
1.6 kHz
2.1 kg (4.6 lb)
120 mm (4.7 in)

DE250TN modelinde mevcuttur
(Titanium Diyafram)

EAN
8695151000959



DE400TN ND HF DRIVER

25 mm (1.0 in)
Neodymium Ring
100 W
106.0 dB
44 mm (1.7 in)
Aluminium
Titanium
1200 - 18000 Hz
1.5 kHz
0.8 kg (1.8 lb)
85 mm (3.3 in)

DE400 modelinde mevcuttur
(Polyimide Diyafram)

EAN
8695151000966



DE502 ND HF DRIVER

25 mm (1.0 in)
Neodymium Ring
100 W
107.0 dB
44 mm (1.7 in)
Aluminium
Titanium
1000 - 18000 Hz
1.5 kHz
1.4 kg (3.1 lb)
102 mm (4.0 in)

SCC

EAN
8695151018343



DE550TN ND HF DRIVER

25 mm (1.0 in)
Neodymium Ring
140 W
108.0 dB
51 mm (2.0 in)
Aluminium
Titanium
1000 - 17000 Hz
1.2 kHz
1.25 kg (2.76 lb)
92 mm (3.62 in)

DE550 modelinde mevcuttur
(HT Polymer Diyafram)

EAN
8695151018350



DE618TN FE HF DRIVER

36 mm (1.4 in)
Ferrite
160 W
108.0 dB
65 mm (2.5 in)
CCAW
Titanium
1000 - 18000 Hz
1.2 kHz
3.8 kg
156 mm (6.1 in)

SCC; BECF

EAN
8695151018367

Boğaz Çapı
Mıknatıs Yapısı
Sürekli Program Gücü
Hassasiyet (1W/1m)
Bobin Çapı
Bobin Yapısı
Diyafram Yapısı
Frekans Aralığı
Önerilen Crossover
Frekans
Ağırlık
Toplam Çap
Özellikler*



DE680TN ND HF DRIVER

36 mm (1.4 in)
Neodymium Ring
160 W
108.0 dB
65 mm (2.5 in)
CCAW
Titanium
1000 - 18000 Hz
1.2 kHz
1.75 kg (3.85 lb)
115 mm (4.5 in)

SCC; BECF

EAN
8695151018374



DE82TN FE HF DRIVER

36 mm (1.4 in)
Ferrite
220 W
106.0 dB
75 mm (3.0 in)
Aluminium
Titanium
500 - 18000 Hz
1.0 kHz
4.5 kg (9.9 lb)
170 mm (6.7 in)

DE82TN modelinde mevcuttur
(50mm / 2.0 in çıkış ile)

EAN
8695151018381



DE90TN FE HF DRIVER

36 mm (1.4 in)
Ferrite
220 W
107.5 dB
75 mm (3.0 in)
Aluminium
Titanium
500 - 18000 Hz
1.0 kHz
4.5 kg (9.9 lb)
170 mm (6.7 in)

DE90TN modelinde mevcuttur
(50mm / 2.0 in çıkış ile)

EAN
8695151018398



DE880TN ND HF DRIVER

36 mm (1.4 in)
Neodymium Ring
220 W
108.0 dB
75 mm (3.0 in)
Aluminium
Titanium
500 - 18000 Hz
1.2 kHz
2.1 kg (4.6 lb)
124 mm (4.88 in)

SCC; BECF

EAN
8695151018404



DE980TN ND HF DRIVER

36 mm (1.4 in)
Neodymium Ring
220 W
108.5 dB
75 mm (3.0 in)
Aluminium
Titanium
500 - 18000 Hz
1.2 kHz
2.3 kg (5.1 lb)
131 mm (5.2 in)

SCC; BECF

EAN
8695151018411

Boğaz Çapı
Mıknatıs Yapısı
Sürekli Program Gücü
Hassasiyet (1W/1m)
Bobin Çapı
Bobin Yapısı
Diyafram Yapısı
Frekans Aralığı
Önerilen Crossover
Frekans
Ağırlık
Toplam Çap
Özellikler*



DE990TN ND HF DRIVER

36 mm (1.4 in)
Neo Inside Ring
200 W
107.5 dB
86 mm (3.4 in)
CCAW
Titanium
500 - 18000 Hz
1.0 kHz
1.85 kg (4.08 lb)
118 mm (4.64 in)

SCC; BECF; IRM

EAN
8695151018428



DE1080TN ND HF DRIVER

38 mm (1.5 in)
Neodymium Ring
280 W
109.0 dB
100 mm (4.0 in)
CCAW
Titanium
500 - 20000 Hz
1.0 kHz
3.4 kg (7.5 lb)
154 mm (6.1 in)

SCC; BECF

EAN
8695151018435



DE1090TN ND HF DRIVER

36 mm (1.4 in)
Neo Inside Ring
240 W
108.0 dB
100 mm (4.0 in)
CCAW
Titanium
500 - 20000 Hz
0.8 kHz
1.9 kg (4.19 lb)
127 mm (5.0 in)

SCC; BECF; IRM

EAN
8695151018442



DE85TN FE HF DRIVER

50 mm (2.0 in)
Ferrite
220 W
107.0 dB
75 mm (3.0 in)
Aluminium
Titanium
500 - 18000 Hz
1.0 kHz
4.5 kg (9.9 lb)
170 mm (6.7 in)

SCC

EAN
8695151001000

Boğaz Çapı
Mıknatıs Yapısı
Sürekli Program Gücü
Hassasiyet (1W/1m)
Bobin Çapı
Bobin Yapısı
Diyafram Yapısı
Frekans Aralığı
Önerilen Crossover
Frekans
Ağırlık
Toplam Çap
Özellikler*

T İ Z SÜRÜCÜLER

Yatay Kapsama Alanı
Boğaz Çapı
Mıknatıs Yapısı
Sürekli Program Gücü
Hassasiyet (1W/1m)
Bobin Çapı
Bobin Yapısı
Diyafram Yapısı
Frekans Aralığı
Önerilen Crossover
Frekansı
Ağırlık
Toplam Çap / Boyut
Özellikler*



DE750TN
FE HF DRIVER

Ferrite
44 mm (1.7 in)
400 W
93.0 dB
70 - 5000 Hz
4.5 mm
7.0 dm³ (0.25 ft³)
71 Hz / 0.33
2.5 kg (5.51 lb)
88 mm (3.46 in)
ADR; RSbvbvbs; IDC; WP

EAN
8695151001017



DE885TN
ND HF DRIVER

-
50 mm (2.0 in)
Neodymium Ring
220 W
108.5 dB
75 mm (3.0 in)
CCAW
Titanium
800 - 18000 Hz
1.0 kHz
2.4 kg (5.29 lb)
124 mm (4.88 in)
SCC; BECF

EAN
8695151018459



DE985TN
ND HF DRIVER

-
50 mm (2.0 in)
Neodymium Ring
220 W
108.5 dB
75 mm (3.0 in)
Aluminium
Titanium
500 - 18000 Hz
0.8 kHz
2.5 kg (5.51 lb)
131 mm (5.2 in)
SCC; BECF

EAN
8695151018466



DE1085TN
ND HF DRIVER

-
50 mm (2.0 in)
Neodymium Ring
280 W
109.0 dB
100 mm (4.0 in)
CCAW
Titanium
500 - 20000 Hz
0.8 kHz
3.6 kg (7.9 lb)
154 mm (6.1 in)
SCC; BECF

EAN
8695151018473



WGX1090TN
LINE ARRAY SOURCES

120° Max
-
Neo Inside Ring
240 W
108.0 dB
100 mm (4.0 in)
CCAW
Titanium
500 - 18000 Hz
0.8 kHz
2.9 kg (6.39 lb)
163x130x234 mm
BECF; IRM

EAN
8695151018480

HORNLAR

Yapısı
Boğaz Çapı
Kapsama Açısı (HV)
Ölçüler (Y/G/D)
Kesme Frekansı
Ağırlık



ME7
HORN

ABS
19 mm (0.75 in)
60° x 40°
122x122x102 mm
(4.8x4.8x4 in)
2.0 kHz
0.1 kg (0.22 lb)

EAN
8695151018497



ME10
HORN

ABS
25 mm (1.0 in)
90° x 60°
104x104 mm
(4.1x4.1 in)
1.5 kHz
0.15 kg (0.33 lb)

EAN
8695151001079

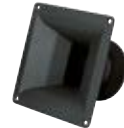

ME20
HORN

Cast Aluminium
25 mm (1.0 in)
90° x 60°
118x113 mm
(4.6x4.4 in)
1.5 kHz
0.45 kg (1.0 lb)

EAN
8695151001086



ME90
HORN

Cast Aluminium
36 mm (1.4 in)
80° x 60°
255x255 mm
(8.8x8.8 in)
0.9 kHz
1.4 kg (3.1 lb)

EAN
8695151001116



ME60
HORN

Cast Aluminium
50 mm (2.0 in)
60° x 40°
232x207 mm
(9.1x8.1 in)
0.8 kHz
1.6 kg (3.5 lb)

EAN
8695151001109

*ÖZELLİK KISALTMALARI

SCC - Bakır kısa devre kapalı - Genişletilmiş HF cevabı
ADR - Alüminyum demodülasyon halkası - Azaltılmış distorsiyon
DSS - Çift silikonlu Spider - Uyumluluğu optimize eder
VVC - Ventilated Voicecoil Gap - Azaltılmış güç sıkıştırma
RSS - Kauçuk Surround Hoparlörü
IDC - Tersine Toz kapağı

APP - Alüminyum Phase Plug
BECF - Bent Edge Coil Former
IRM - Kompakt iç halka Neo mıknatıs
WP - Suya dayanıklı koni - Ön Cephe
TWP - Suya dayanıklı koni - Her iki Cephe
WPI - Suya dayanıklı emprenyone Koni



MADE IN ITALY

HD COMBOS

150 Watts - 15" HyDrive Speaker



25 Watts - 8" HyDrive Speaker



15 Watts - 6.5" HyDrive Speaker



50 Watts - 10" HyDrive Speaker



75 Watts - 12" HyDrive Speaker



www.hartke.com

Hartke
SERIOUS TONE™

Audio Signal Processing



I/O Expansion Cards

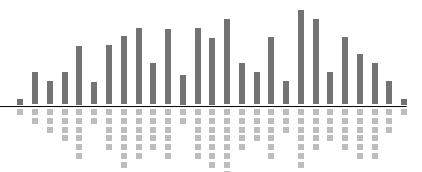



Dijital Konferans Sistemleri

Dijital Konferans Sistemleri Başkan / Delege Üniteleri



HT-3900 C
Konferans Sistemi Başkan Ünitesi
Frekans Cevabı: 40Hz - 16kHz
Hassasiyet: -44dB+-2dB
Kazboynu uzunluğu: 390 mm
Tartışma ve video desteği
OLED ekran ve zamanlama özelliği
Öncelik tuşu
Ölçüler (G/Y/D): 207 x 60 x 117 mm
Ağırlık: 0.7 kg

EAN
8695151501180



HT-3900 D
Konferans Sistemi Delege Ünitesi
Frekans Cevabı: 40Hz - 16kHz
Hassasiyet: -44dB+-2dB
Kazboynu uzunluğu: 390 mm
Tartışma ve video desteği
OLED ekran ve zamanlama özelliği
Ölçüler (G/Y/D): 207 x 60 x 117 mm
Ağırlık: 0.7 kg

EAN
8695151501179



HT-816C
Konferans Sistemi Başkan Ünitesi
Frekans Cevabı: 40Hz - 18kHz
Hassasiyet: -44dB+-2dB
Kazboynu uzunluğu: 390 mm
Tartışma desteği
Dahili iç hoparlör
Öncelik tuşu
Ölçüler (G/Y/D): 205 x 55 x 150 mm
Ağırlık: 1.15 kg

EAN
8695151501143



HT-816D
Konferans Sistemi Delege Ünitesi
Frekans Cevabı: 40Hz - 18kHz
Hassasiyet: -44dB+-2dB
Kazboynu uzunluğu: 390 mm
Tartışma desteği
Dahili iç hoparlör
Ölçüler (G/Y/D): 205 x 55 x 150 mm
Ağırlık: 1.15 kg

EAN
8695151501142



HT-7700 C
Konferans Sistemi Başkan Ünitesi
Frekans Cevabı: 40Hz - 16 kHz
Hassasiyet: -44dB+-2dB
Kazboynu uzunluğu: 410 mm
Tartışma, oylama ve video desteği
Konferans katılım tuşu
Dahili iç hoparlör
Öncelik tuşu
Ölçüler (G/Y/D): 205 x 55 x 150 mm
Ağırlık: 0.9 kg

EAN
8695151501149



HT-7700 D
Konferans Sistemi Delege Ünitesi
Frekans Cevabı: 40Hz - 16 kHz
Hassasiyet: -44dB+-2dB
Kazboynu uzunluğu: 410 mm
Tartışma, oylama ve video desteği
Konferans katılım tuşu
Dahili iç hoparlör
Ölçüler (G/Y/D): 205 x 55 x 150 mm
Ağırlık: 0.9 kg

EAN
8695151501148

DİJİTAL KONFERANS SİSTEMLERİ MERKEZ ÜNİTELERİ



EAN
8695151501167

HT-6600

Konferans Sistemi Merkez Ünitesi

ISO ve IEC914 standartlarına uygun
60 adede kadar başkan ve delege ünitesi desteği
Ek güç ünitesi ile 250 adete kadar başkan delege ünitesi desteği
Sistem bağlantısı için 4 x 8P-DIN çıkış
Telefon arayüz girişi
Dahili monitör hoparlör
Sistem tartışma modları; Free mod, FIFO modu (1-9 mikrofon), Limit modu (1-9 mikrofon)
HT-8008 video işlemcisi ile otomatik video kamera takibi desteği
HT-8000 oylama işlemcisi ile oylama desteği
USB kayıt özelliği ve Bluetooth desteği
Bağlantı: 1 adet 8PIN konnektörlü 13m ana kablo
Ölçüler (G/Y/D): 483 x 89 x 360 mm (19" / 2 U)
Ağırlık: 8 kg



EAN
8695151501166

HT-6600 B

Konferans Sistemi Merkez Ünitesi

ISO ve IEC914 standartlarına uygun
60 adede kadar başkan ve delege ünitesi desteği
Ek güç ünitesi ile 250 adete kadar başkan delege ünitesi desteği
Sistem bağlantısı için 4 x 8P-DIN çıkış
Telefon arayüz girişi
Dahili monitör hoparlör
Sistem tartışma modları; Free mod, FIFO modu (1-9 mikrofon), Limit modu (1-9 mikrofon)
Sistem çalışma modu LCD ekranda gösterilebilir
HT-8008 video işlemcisi ile otomatik video kamera takibi desteği
HT-8000 oylama işlemcisi ile oylama desteği
USB kayıt özelliği ve Bluetooth desteği
Bağlantı: 1 adet 8PIN konnektörlü 13m ana kablo
Ölçüler (G/Y/D): 483 x 89 x 360 mm (19" / 2 U)
Ağırlık: 8 kg



EAN
8695151501156

HT-7000

Konferans Sistemi Merkez Ünitesi

ISO ve IEC914 standartlarına uygun
60 adede kadar başkan ve delege ünitesi desteği
Ek güç ünitesi ile 250 adete kadar başkan delege ünitesi desteği
Sistem bağlantısı için 4 x 8P-DIN çıkış
Telefon arayüz girişi
Dahili monitör hoparlör
Dahili 4-16 Ohm çıkışlı güç amfisi
Sistem tartışma modları; 1 / 2 / 3 / 4 / 5 / Free mod
HT-8008 video işlemcisi ile otomatik video kamera takibi desteği
HT-8000 oylama işlemcisi ile oylama desteği
USB kayıt özelliği ve Bluetooth desteği
Bağlantı: 1 adet 8PIN konnektörlü 13m ana kablo
Ölçüler (G/Y/D): 483 x 89 x 360 mm (19" / 2 U)
Ağırlık: 12.7 kg



EAN
8695151501152

HT-7300

Konferans Sistemi Merkez Ünitesi

ISO ve IEC914 standartlarına uygun
60 adede kadar başkan ve delege ünitesi desteği
Ek güç ünitesi ile 250 adete kadar başkan delege ünitesi desteği
Sistem bağlantısı için 4 x 8P-DIN çıkış
Telefon arayüz girişi
Dahili monitör hoparlör
Sistem tartışma modları; Free mod, FIFO modu (1-9 mikrofon), Limit modu (1-9 mikrofon)
PC olmadan çalışabilme özelliği
Konferans yazılımı desteği
USB kayıt özelliği ve Bluetooth desteği
Dahili video işlemcisi ile otomatik video kamera takibi desteği
Dahili oylama işlemcisi ile oylama desteği
Bağlantı: 1 adet 8PIN konnektörlü 13m ana kablo
Ölçüler (G/Y/D): 483 x 89 x 360 mm (19" / 2 U)
Ağırlık: 11.5 kg

EKİPMAN VE FONKSİYON LİSTESİ

V: Var
O: Opsiyonel

	HT-6600			HT-6600 B			HT-7300			HT-7000			HT-6800		
	Konferans	Video	Oylama	Konferans	Video	Oylama	Konferans	Video	Oylama	Konferans	Video	Oylama	Konferans	Video	Oylama
HT-816 C/D	V									V					
HT-3900 C/D				V											
HT-7700 C/D	V	O	O				V	V	V	V	O	O			
HT-9100 C/D													V	V	V

VIDEO KONFERANS SİSTEMLERİ



EAN
8695151501157

HT-6800

Konferans Sistemi Merkez Ünitesi

ISO ve IEC914 standartlarına uygun
Merkez ünite güç tüketimi 450W
Her merkez ünite 50 adete kadar başkan ve delege ünitesi destekler
Sistem bağlantısı için 5 x 8P-DIN çıkış
Sistem tartışma modları; Free mod, FIFO modu (1-9 mikrofon), Limit modu (1-9 mikrofon)
PC olmadan çalışabilme özelliği
Konferans yazılımı desteği
4.3" TFT LCD dokunmatik ekran
Dahili video işlemcisi ile otomatik video kamera takibi desteği
Dahili oylama işlemcisi ile oylama desteği
Ölçüler (G/Y/D): 483 x 89 x 355 mm (19" / 2 U)
Ağırlık: 10.3 kg



EAN
8695151501130

HT-9100 C

Konferans Sistemi Başkan Ünitesi

Frekans Cevabı: 40Hz - 16 kHz
Hassasiyet: -44dB+-2dB
Kazboynu uzunluğu: 410 mm
Kırmızı yuvarlak gösterge lambası
400M çalışma hızında 2 ARM işlemci
4.3" 24bit TFT LCD ekran 480 x 272 çözünürlük desteği
Dokunmatik kontrol desteği,
LCD ile toplantı bilgisini görebilme ve ayarlayabilme
Otomatik kamera takip fonksiyonunu destekler
Video mikrofon ünitesi LCD'sinde gösterilebilir
Dahili yüksek duyarlılıklı hoparlör ve kulaklık çıkışı
Mikrofon süngerini korumalı, elektrik kapasitif tipi mikrofon
Öncelik tuşu
Ölçüler (G/Y/D): 217 x 50 x 127 mm
Ağırlık: 1 kg



HT-08EX

Konferans Sistemi Ekstra Güç Ünitesi 8 PIN

11 x 8P kablo bağlantı arayüzü
60 adetten fazla mikrofon ünitesi kullanılabilecek sistemler için ekstra güç sağlar
Her ek güç ünitesi 60 adet mikrofonu destekler
250 adete kadar mikrofonu destekleyebilir
Veri iletimi 8-PIN DIN
Sistem bağlantısı 8-PIN DIN x 6
Tüketim oranı: 450W
Ölçüler (G/Y/D): 488 x 84 x 360 mm (19" / 2 U)
Ağırlık 6.0kg

EAN
8695151019005



EAN
8695151501129

HT-9100 D

Konferans Sistemi Delege Ünitesi

Frekans Cevabı: 40Hz - 16 kHz
Hassasiyet: -44dB+-2dB
Kazboynu uzunluğu: 410 mm
Kırmızı yuvarlak gösterge lambası
400M çalışma hızında 2 ARM işlemci
4.3" 24bit TFT LCD ekran 480 x 272 çözünürlük desteği
Dokunmatik kontrol desteği,
LCD ile toplantı bilgisini görebilme ve ayarlayabilme
Otomatik kamera takip fonksiyonunu destekler
Video mikrofon ünitesi LCD'sinde gösterilebilir
Dahili yüksek duyarlılıklı hoparlör ve kulaklık çıkışı
Mikrofon süngerini korumalı, elektrik kapasitif tipi mikrofon
Ölçüler (G/Y/D): 217 x 50 x 127 mm
Ağırlık: 1 kg



HT-D9100

Kablo Dağıtım Kutusu

11 x 8P kablo bağlantı arayüzü
Video sinyali zayıflamasını azaltmak için kullanılır
Net bir video görüntüsü sağlar

EAN
8695151501127

UHF KABLOSUZ KONFERANS SİSTEMLERİ



EAN
8695151501186

HT-2288R

Kablosuz Konferans Sistemi Alıcı Ünitesi

Bir sistem 1000 üniteye kadar destekler
Aynı anda 5 mikrofon açık olabilir
Dahili geri besleme önleme
100 metreye kadar çalışma alanı
USB kayıt özelliği ve Bluetooth desteği
Sistem tartışma modları: Limit (1/2/3/4), FIFO (1/2/3/4), Sadece Başkan modu
160x32 dot matrisli LCD ekran sistem bilgisi
Alıcı mikrofonlarının açılması, temizlenmesi ve tüm mikrofonların kapatılması gibi durumları kontrol edebilir.



EAN
8695151501188

HT-2288C

Kablosuz Konferans Sistemi Başkan Ünitesi

Frekans Cevabı: 60Hz - 16 kHz
Çalışma Frekansı: 610.00 MHz - 659.75 MHz
Kazboynu uzunluğu: 400 mm
Mikrofon ID, pil düzeyi, mikrofon durumu, kontrol kanalı vs. gösteren LCD ekran
Mikrofon durumu göstergesi
Alicinin kapanması halinde mikrofonlar kapanır veya uyku moduna geçer
Mikrofon süngeri korumalı, elektrik kapasitif tipi mikrofon
Bir sistem 16 Başkan ünitesi destekler
Öncelik tuşu
Ağırlık: 0.7 kg



EAN
8695151501187

HT-2288D

Kablosuz Konferans Sistemi Delege Ünitesi

Frekans Cevabı: 60Hz - 16 kHz
Çalışma Frekansı: 610.00 MHz - 659.75 MHz
Kazboynu uzunluğu: 400 mm
Mikrofon ID, pil düzeyi, mikrofon durumu, kontrol kanalı vs. gösteren LCD ekran
Mikrofon durumu göstergesi
Alicinin kapanması halinde mikrofonlar kapanır veya uyku moduna geçer
Mikrofon süngeri korumalı, elektrik kapasitif tipi mikrofon
Ağırlık: 0.7 kg



HT-2288B

Kablosuz Konferans Sistemi Şarj Cihazı

Giris Voltajı: AC110V/240V/50Hz-60Hz
LiP bataryayı korumak için akıllı şarj yönetimi elektrik devresi
Kolay hareket için uzatılabilir taşıma kolu ve makara
Şarj başına 16 adet IR alıcı şarj edebilir.

EAN
8695151501189

KIZILÖTESİ KABLOSUZ KONFERANS SİSTEMLERİ



EAN
8695151501135

HT-8610M

Kızılötesi Konferans Sistemi Merkez Ünitesi

Kızılötesi iletişim teknolojisi
Bir sistem 128 üniteye kadar destekler
Sistem tartışma modları: Limit (1/2/3), FIFO (1/2/3),
Sadece Başkan modu
Dahili video ve oylama işlemcisi
160x32 dot matrisli LCD ekran sistem bilgisi
Harici ses sistemi için 2 grup ses çıkışı
Mobil ve RF cihazlarından etkilenmez
Ölçüler (G/Y/D): 483 x 89 x 377 mm (19" / 2 U)
Ağırlık: 7.5 kg



EAN
8695151501138

HT-8610C

Kızılötesi Konferans Sistemi Başkan Ünitesi

Frekans Cevabı: 100Hz - 10 kHz
Hassasiyet: -44dB+-2dB
Kazboynu uzunluğu: 420 mm
Opsiyonel LCD ekran rengi (Kırmızı / Mavi)
Tartışma, oylama ve otomatik kamera takip özelliği
LCD üzerinde mikrofon ID'si, sinyal seviyesi, pil seviyesi, mikrofon durumu, kontrol kanalı vs. görüntülenebilir
Mikrofon on/off anahtarı ve göstergesi
5 fonksiyon tuşu
99 saniye boyunca aksiyon olmaması halinde otomatik kapanma özelliği
Sistem bağlantı hatası durumunda 60 saniye içinde batarya koruma özelliği
LCD ekranda "IR Signal Weak - IR Sinyali Zayıf" uyarısı
Yaklaşık 8 saat kullanım, 30 saat bekleme süresi
Mikrofon süngeri korumalı, elektrik kapasitif tipi mikrofon
Öncelik tuşu
Ölçüler (G/Y/D): 210 x 69 x 155 mm
Ağırlık: 0.9 kg



EAN
8695151501136

HT-8610D

Kızılötesi Konferans Sistemi Delege Ünitesi

Frekans Cevabı: 100Hz - 10 kHz
Hassasiyet: -44dB+-2dB
Kazboynu uzunluğu: 420 mm
Opsiyonel LCD ekran rengi (Kırmızı / Mavi)
Tartışma, oylama ve otomatik kamera takip özelliği
LCD üzerinde mikrofon ID'si, sinyal seviyesi, pil seviyesi, mikrofon durumu, kontrol kanalı vs. görüntülenebilir
Mikrofon on/off anahtarı ve göstergesi
5 fonksiyon tuşu
99 saniye boyunca aksiyon olmaması halinde otomatik kapanma özelliği
Sistem bağlantı hatası durumunda 60 saniye içinde batarya koruma özelliği
LCD ekranda "IR Signal Weak - IR Sinyali Zayıf" uyarısı
Yaklaşık 8 saat kullanım, 30 saat bekleme süresi
Mikrofon süngeri korumalı, elektrik kapasitif tipi mikrofon
Öncelik tuşu
Ölçüler (G/Y/D): 210 x 69 x 155 mm
Ağırlık: 0.9 kg



EAN
8695151501137

HT-8610CG

Kızılötesi Konferans Sistemi Batarya Şarj Cihazı

Güç kaynağı: 110V/240V 50Hz-60Hz
Infrared Konferans Sistemi Batarya Şarj Cihazı
Tüketim oranı: 200W
Şarj miktarı: 10 LIP pil
Yaklaşık şarj süresi: 8-10 saat
Şarj durum göstergesi: Kırmızı LED yanıp sönme: Şarj ediyor,
Yeşil LED: Tam Şarj
Çalışma sıcaklığı: 0-40 derece
Ölçüler (G/Y/D): 620 x 260 x 370 mm
Ağırlık: 10.74 kg



EAN
8695151501134

HT-8610R

Konferans Sistemi Alıcı Cihazı

Kolay montaj, Tavan ve duvar bağlantı seçeneği
Geniş aç, yaklaşık kapsama alanı 150 derece
35 dBm'den fazla sinyal kazancı
Taşıyıcı Frekans bandı: 6 - 8 MHz
Çıkış Empedansı: 50Ω
Terminal Tipi: BNC
Ölçüler (Ø/D): 98 x 74 mm
Ağırlık: 0.44 kg



HT-EXC 13

Konferans Bağlantı Kablosu

8/13 PIN Konnektörlü
13m uzunluğunda

EAN
8695151501123



EAN
8695151501144

HT-8610A

AC Güç Adaptörü HT-8510A / HT-8610A

LIP bataryayı direkt olarak
mikrofon ünitesi ile şarj edebilir.

KABLOSUZ SİMÜLTANE TERCÜME SİSTEMLERİ



EAN
8695151501175

HT-6360 M

6 Kanal Simultane Merkez Ünitesi

Modülasyon modu: FM
Frekans sentezi: Dijital PLL
Frekans bandı: 1.7 - 4.0MHz
Frekans Aralığı: 100 Hz-14kHz
Frekans kararlılığı: 10ppm
Önurgu: 75 µSan.
1 kHz bozulma: <0.5%
Kanal ayırımı: >70dB
RF çıkış gücü seviyesi: 700mV
RF çıkış empedansı: 50 ohm
Giriş empedansı: 18KOhm
Maksimum giriş gücü seviyesi: 2V
AGC aralığı: 30dB
S/N oranı: >75dB
Güç tüketimi: 40W
Ölçüler (G/Y/D): 485 x 88 x 355 mm
Ağırlık: 7 kg



EAN
8695151501172

HT-6360 Y/1

6 Kanal Tercüman Ünitesi

Tek tuşla kolay çalışma
Merkez üniteye 11 adet tercüman ünitesi bağlanabilir.
Geri besleme engellemeli ve ses ayarlı
Delege çok hızlı konuşur ise yavaşlatma isteği gönderebilir
Çevirmenin öksürüğünü engeller
İki çevirmen sırayla bir çevirmen cihazını kullanabilirler
LCD ekran giriş ve çıkış kanallarını gösterir



HT-EP 210

Kulaklık
Tercüman Kulaklığı

EAN
8695151501124



HT-6360 S

Kablosuz Simultane Tercüme Sistemi için Radyatör

IR sinyali ile Otomatik Açma / Kapama anahtarlama
Otomatik Kazanç Kontrolü
Açılış açısı: 44 °
Daisy-chain bağlantı ile kapsama alanı genişletme
Duvar, tavan, zemin standı Kurulum
Opsiyonel montaj braketi (HT6360SBracket)
Frekans bandı: 1.7 - 4.0 MHz
Maks. IR çıkışı: 25W
Maksimum mesafe kapsama. : 30m
Çıkış Empedansı: 50Ω
Giriş empedansı: 50Ω
RF Çıkış Gerilimi: 700 mV
RF Giriş voltajı: 100-2000 mV
Tüketim: (bekleme modunda 8W) 55W
Ölçüler (G/Y/D): 440 x 75 x 232 mm
Ağırlık: 3.54 kg

EAN
8695151501173



HT-6360 R

Konferans Sistemi Batarya Şarj Cihazı

Güç kaynağı 110V/240V 50Hz-60Hz
Tüketim oranı 200W
Şarj miktarı: 24 ünite
Yaklaşık şarj süresi: 3-6 saat
Şarj durum göstergesi: Kırmızı LED yanıp sönme: Şarj ediyor,
Yeşil LED - Tam Şarj
Çalışma sıcaklığı: 0-40 derece
Ölçüler (G/Y/D): 455 x 320 x 340 mm
Ağırlık: 10.75 kg

EAN
8695151501174



HT-6360 D

IR Alıcı

6 dile kadar seçim
Seçilen kanal, pil düzeyi, ses kontrolünü gösteren LCD ekran
Frekans bandı: 1.7 - 4.0MHz / Dijital PLL
Frekans Aralığı: 100 Hz - 14 kHz
Ön vurgu: 75 mikrosaniye
1 kHz bozulma: <0.5
Karışma: > 55dB
Güç: 4.5V (3 adet AAA pil)
Tüketim: 60mW
Ölçüler (G/Y/D): 45 x 155 x 45 mm
Ağırlık: 0.1 kg

EAN
8695151501176



HT-EP 110 H

Kulaklık
Dinleyici kulaklığı

EAN
8695151501125

4 / 8 KANAL UHF KABLOSUZ KONFERANS SİSTEMLERİ



EAN
8695151019159

HT-640

4 Alıcılı Kablosuz Mikrofon Sistemi Merkezi
Çalışma frekansı: 610M Hz ~ 659.75 MHz (ayarlanabilir)
IR frekans seçimi
Frekans kararlılığı: $\leq \pm 30$ PPM
Maks. FM frekans ayarı: ± 45 kHz
Güç tüketimi: 13W
S / N SNR: ≥ 95 dB
THD distorsiyon: $< \% 0.5$
Frekans Cevabı: 60Hz -16KHz
Kullanım Süresi: Ortalama 8 Saat
Güç Adaptörü Voltaj: AC110V-230V 50Hz / 60Hz
Mikrofon Batarya Tipi: 2 x 1.5V AA
DC giriş gerilimi: DC12-DC15V 1500mA



EAN
8695151019166

HT-680

8 Alıcılı Kablosuz Mikrofon Sistem Merkezi
Çalışma frekansı: 610M Hz ~ 659.75 MHz (ayarlanabilir)
IR frekans seçimi
Frekans kararlılığı: $\leq \pm 30$ PPM
Maks. FM frekans ayarı: ± 45 kHz
Güç tüketimi: 13W
S / N SNR: ≥ 95 dB
THD distorsiyon: $< \% 0.5$
Frekans Cevabı: 60Hz -16KHz
Kullanım Süresi: Ortalama 8 Saat
Güç Adaptörü Voltaj: AC110V-230V 50Hz / 60Hz
Mikrofon Batarya Tipi: 2 x 1.5V AA
DC giriş gerilimi: DC12-DC15V 1500mA

HT-640 ve HT-680 SERİLERİ İÇİN MİKROFON SEÇENEKLERİ



HT-680H

HT-640/HT-680 için El Mikrofonu

EAN
8695151501162



HT-680L

HT-640/HT-680 için Yaka Mikrofonu

EAN
8695151501161



HT-680T

HT-640/HT-680 için Kürsü Mikrofonu

EAN
8695151501159

MİKROFONLAR



HT-81A

Shotgun Mikrofon

Kapsül Tipi: Electret Condenser
Frekans Cevabı: 100 Hz - 20 kHz
Polar Pattern: Uni-Directional (Cardioid)
Çıkış Empedansı: 1k Ohm
Hassasiyet: -38dB (Uzak mesafe için) -45 dB (Kısa mesafe için)
Güç Kaynağı: DC1.5V/Phantom Power +48V
Ölçüler (Ø/D): 22 x 360 mm
Ağırlık: 0.12 kg

EAN
8695151501141



HT-D66

Işıklı Kürsü Mikrofonu

Kapsül Tipi: Condenser
Frekans Cevabı: 30 Hz-20 kHz
Polar Pattern: Cardioid
Çıkış Empedansı(Ohm): 200 Ohm
Hassasiyet (2dB): -42dB
Güç Kaynağı: Phantom Power 48V/DC3V
Kazboynu uzunluğu: 480 mm
Ölçüler (G/Y/D): 116 x 526 x 46 mm
Ağırlık: 0.60 kg

EAN
8695151019173



HT-79L

Sehpalı Çift-Condenser Mikrofon

Kapsül Tipi: Çift Condenser
Frekans Cevabı: 30 Hz - 18 kHz
Polar Pattern: Hypercardioid
Çıkış Empedansı: 75 Ohm Balanced, 200 Ohm UnBalanced
Hassasiyet : -43dB
Güç Kaynağı: Phantom Power +48V
Ağırlık: 3.50 kg

EAN
8695151501146



HT-DZ II

Gişe Mikrofonu

2 Yönlü iletişim
Kişisel ses kontrolü
Dahili kayıt sinyal çıkışı
Güç: DC 12V 600mA
Frekans Cevabı: 80 Hz - 14 kHz
Hassasiyet (2dB): -42dB

İnterkom otomatik bire bir 2 yönlü eller serbest iletişim sağlar.

EAN
8695151501126



HT-33

Masa Tipi Ding-Donglu Işıklı Anons Mikrofonu

Kapsül Tipi: Condenser
Frekans Cevabı: 40Hz-16kHz,
Polar Pattern: Super Cardioid
Çıkış Empedansı (Ohm): 200
Hassasiyet (±2dB): -45dB,
Mikrofon Boyu: 390 mm
Güç Kaynağı: Pili DC9V/AC220V
Ölçüler (G/Y/D): 183 x 112 x 43 mm
Ağırlık: 0.72 kg
Adaptör dahil

EAN
8695151501185

MİKROFONLAR



HT-2200B

Feedback Önleyici

Frekans shift: 5 Hz \pm 1 Hz
Giriş Empedansı: \geq 5 kOhm
Çıkış Empedansı: \leq 600 Ohm
Mikrofon Kazancı: 5 - 14 dB
Frekans Cevabı: 20 Hz - 20 kHz

6 kanal phantom mikrofon girişi
Phantom power kontrol anahtarı
Her kanalda mikrofon ve line giriş seçici
Her kanalda mikrofon volume kontrolü
LCD ekran desteği

EAN
8695151019012



HT-48V/2

2 Girişli Phantom Power Ünitesi

Giriş Tipi: 2 x XLR
Çıkış Tipi: 2 x XLR
Çıkış Gücü: Phantom Power +48V
Çıkış Akımı: 6,5 mA
Ölçüler (G/Y/D): 182 x 46 x 104 mm
Ağırlık: 0.75 kg

EAN
8695151019029



HT-66

Condenser Stüdyo Mikrofonu

Kapsül Tipi: Condenser
Frekans Cevabı: 20 Hz - 20 kHz
Polar Pattern: Hyper Cardioid
Çıkış Empedansı: 75 Ohm
Hassasiyet: -38dB \pm 2
Maks. SPL: 145 dB
Güç Kaynağı: Phantom Power +48V
Ağırlık: 0.33 kg

EAN
8695151019036



HT-710A

Boundary Mikrofon

Kapsül Tipi: Condenser
Frekans Cevabı: 30 Hz-20 kHz
Polar Pattern: Hyper Cardioid
Çıkış Empedansı: 75 Ohm
Hassasiyet (2dB): -36 dB
Güç Kaynağı: Phantom Power +48V
Maks. SPL: 105 dB
Ölçüler (G/Y/D): 75 x 20 x 100 mm
Ağırlık: 0.11 kg

EAN
8695151019043

DENOX KABLOLU MİKROFONLAR



DNX-050

Yaka Mikrofonu

Tipi: Electret Condenser
Hassasiyet: -62dB +/- 3dB (0 dB=1V/ μ bar, at 1KHz)
Empedans: 1K ohm +/- 20%
Polar Pattern: Omni-directional
Frekans Cevabı: 50Hz ~ 16kHz
Güç: DC 1.5V AA Pil
Renk: Gümüş
Plastik Geçmeli Klips

EAN
8695151017766



DNX-100

Yaka Mikrofonu

Tipi: Condenser
Hassasiyet: -65dB +/- 3dB at 1KHz
Empedans: 600ohm
Polar Pattern: Uni-directional
Frekans Cevabı: 100Hz ~ 16kHz
Güç: DC 1.5V AA Pil
Renk: Gümüş
Metal Klips

EAN
8695151016042



DNX-70

Yaka Mikrofonu

Tipi: Condenser
Hassasiyet: -65dB +/- 3dB (0 dB=1V/ μ bar, at 1KHz)
Empedans: 1K ohm +/- 20%
Polar Pattern: Omni-directional
Frekans Cevabı: 20Hz ~ 16kHz
Güç: DC 1.5V AA Pil
Renk: Gümüş
Plastik Geçmeli Klips

EAN
8695151017773



DNX-020

Yaka Mikrofonu

Tipi: Electret Condenser
Hassasiyet: -65dB +/- 3dB (0 dB=1V/ μ bar, at 1KHz)
Empedans: 1K ohm +/- 20%
Polar Pattern: Omni-directional
Frekans Cevabı: 20Hz ~ 16kHz
Güç: DC 1.5V AA Pil
Renk: Gümüş
Metal Sabit Klips

EAN
8695151017780



DENOX
AUDIO

Product by HTDZ

MARKALARIMIZ

dBTechnologies



TAIDEN
DIGITAL CONFERENCE SYSTEM

Lentüs
PROFESSIONAL SOUND SYSTEM



D **DENOX**
AUDIO



B&C SPEAKERS

audio-technica

Fidek

interM

CELESTION
THE VERY SOUL OF MUSIC
1924

SAMSON



MIPRO

CAROL
Sound of Excellence

Seetronic

Hartke

CORDIAL
we are cable

Linkx

Symetrix

Climb

PERFECTS
PROFESSIONAL AEROSOL SOLUTIONS

HERCULES
STANDS

Astron
SOUND ACCESSORY

COTINA



SOLOMON

EROLU
Terbly Professional Lighting

SPOTLIGHT

sidera
PROFESSIONAL LIGHTING SYSTEM

CODE

EUROTRUSS

Antari
FOG MACHINE

JEG
PROFESSIONAL LIGHT

UE
Universal-Effects

AVOLITES

Look

Technics
DJ HEADPHONES

Panasonic

MBQUART
Marine

PROGAB

PROFESYONEL KONFERANS SİSTEMLERİ



TAIDEN
DIGITAL CONFERENCE SYSTEM



APEC Summit



G20 Mexico Summit



World Internet Conference



ITU Plenipotentiary Conference



Technics

DJ HEADPHONES

Gerçek Profesyonel Kullanım için
Technics Pro DJ



C.C.A.W.

OFC
Cord

Neody-
mium

6.3 mm

Made for
iPod iPhone

Katlanabilir Tasarım

RP-DH1250



RP-DJ1210



RP-DJ1215



RP-DJ1200



RP-DH1200

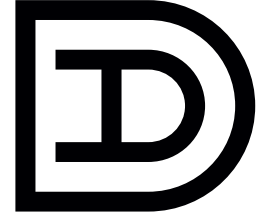

**DENOX
AUDIO**

denoxaudio.com

Yeni logo yeni model ürünlerle birlikte güncellenebilir.

VXR-1000 T YAKA

Tekli Kablosuz Yaka Mikrofonu

Alıcı Özellikleri:

Çalışma Frekansı: 606 - 638Mhz
Hassasiyet: 12 dB SINAD için -105 dBm, tipik
Grup / Kanal Sayısı: 6 Grup, 16 Kanal
IR verici ile Oto Sync özelliği
Ses Çıkış Seviyesi: XLR konnektör (600 Ω yükte): -13 dBv
1/4 inç konnektör (3000 Ω yükte): -2 dBv
Çıkış Empedansı: XLR 200 ohm, 1/4" TS 1 kOhm
Anten girişi: 2 x BNC
Güç Kaynağı: 150 mA, 12-18V DC
Malzeme: Galvanizli Çelik
Ölçüler (G/Y/D): 197 x 42 x 134 mm
Ağırlık: 816 gr



EAN
8695151500379

VXR-1000 H EL

Tekli Kablosuz Yaka Mikrofonu

Alıcı Özellikleri:

Çalışma Frekansı: 606 - 638Mhz
Hassasiyet: 12 dB SINAD için -105 dBm, tipik
Grup / Kanal Sayısı: 6 Grup, 16 Kanal
IR verici ile Oto Sync özelliği
Ses Çıkış Seviyesi: XLR konnektör (600 Ω yükte): -13 dBv
1/4 inç konnektör (3000 Ω yükte): -2 dBv
Çıkış Empedansı: XLR 200 ohm, 1/4" TS 1 kOhm
Anten girişi: 2 x BNC
Güç Kaynağı: 150 mA, 12-18V DC
Malzeme: Galvanizli Çelik
Ölçüler (G/Y/D): 197 x 42 x 134 mm
Ağırlık: 816 gr



EAN
8695151500380

VXR-1200 H+H ÇİFT EL

Kablosuz 2'li El Mikrofonu

Alıcı Özellikleri:

Çalışma Frekansı: 606 - 638Mhz
Hassasiyet: 12 dB SINAD için -105 dBm, tipik
Grup / Kanal Sayısı: 6 Grup, 16 Kanal
IR verici ile Oto Sync özelliği
Ses Çıkış Seviyesi: XLR konnektör (600 Ω yükte): -13 dBv
1/4 inç konnektör (3000 Ω yükte): -2 dBv
Çıkış Empedansı: XLR 200 ohm, 1/4" TS 1 kOhm
Anten girişi: 2 x BNC
Güç Kaynağı: 150 mA, 12-18V DC
Malzeme: Galvanizli Çelik
Ölçüler (G/Y/D): 197 x 42 x 134 mm
Ağırlık: 816 gr



EAN
8695151017810

VXR-1200 T+H EL+YAKA

Kablosuz El ve Yaka Mikrofonu

Alıcı Özellikleri:

Çalışma Frekansı: 606 - 638Mhz
Hassasiyet: 12 dB SINAD için -105 dBm, tipik
Grup / Kanal Sayısı: 6 Grup, 16 Kanal
IR verici ile Oto Sync özelliği
Ses Çıkış Seviyesi: XLR konnektör (600 Ω yükte): -13 dBv
1/4 inç konnektör (3000 Ω yükte): -2 dBv
Çıkış Empedansı: XLR 200 ohm, 1/4" TS 1 kOhm
Anten girişi: 2 x BNC
Güç Kaynağı: 150 mA, 12-18V DC
Malzeme: Galvanizli Çelik
Ölçüler (G/Y/D): 197 x 42 x 134 mm
Ağırlık: 816 gr



EAN
8695151017827

Bodypack Verici:

Ses Giriş Seviyesi: -10 dB +2dBV maks. , 0 dB -8dBV maks.
Kazanç Ayar Aralığı: 30 dB
Giriş Empedansı: 1 MΩ
RF Verici Çıkışı: 10 mW maks.
Mini XLR konnektör
Ortalama Pil Ömrü: 8 saate kadar
Ölçüler (G/Y/D): 64 x 108 x 19 mm
Ağırlık: 81 gram (Pil hariç)

El Tipi Verici:

Ses Giriş Seviyesi: -10 dB +2dBV maks. , 0 dB -8dBV maks.
Kazanç Ayar Aralığı: 10 dB
RF Verici Çıkışı: 10 mW maks.
Ortalama Pil Ömrü: 8 saate kadar
Ölçüler (Ø/D) 21 x 254 mm
Ağırlık: 290 gr (Pil hariç)

El Tipi Verici:

Ses Giriş Seviyesi: -10 dB +2dBV maks. , 0 dB -8dBV maks.
Kazanç Ayar Aralığı: 10 dB
RF Verici Çıkışı: 10 mW maks.
Ortalama Pil Ömrü: 8 saate kadar
Ölçüler (Ø/D) 21 x 254 mm
Ağırlık: 290 gr (Pil hariç)

Bodypack Verici:

Ses Giriş Seviyesi: -10 dB +2dBV maks. , 0 dB -8dBV maks.
Kazanç Ayar Aralığı: 30 dB
Giriş Empedansı: 1 MΩ
RF Verici Çıkışı: 10 mW maks.
Mini XLR konnektör
Ortalama Pil Ömrü: 8 saate kadar
Ölçüler (G/Y/D): 64 x 108 x 19 mm
Ağırlık: 81 gram (Pil hariç)

El Tipi Verici:

Ses Giriş Seviyesi: -10 dB +2dBV maks. , 0 dB -8dBV maks.
Kazanç Ayar Aralığı: 10 dB
RF Verici Çıkışı: 10 mW maks.
Ortalama Pil Ömrü: 8 saate kadar
Ölçüler (Ø/D) 21 x 254 mm
Ağırlık: 290 gr (Pil hariç)

ATR SERİSİ UHF 48 KANAL KABLOSUZ SİSTEMLER



EAN
8695151013423

ATR-710 EL

Tekli Kablosuz Yaka Mikrofonu

Alıcı Özellikleri:

Çalışma Frekansı: 673.300 - 690.800 Mhz
RF Hassasiyet: -105 dBm, (S/N -12 dBm)
Grup / Kanal Sayısı: 48 Kanal
Ses Çıkış Seviyesi: XLR konnektör (600 Ω yükte): -20 dBv
Çıkış Empedansı: XLR 600 ohm, 1/4" TS 3 kOhm
Anten girişi: 2 x TNC
Güç Kaynağı: 500 mA, 13-15V DC
Ölçüler (G/Y/D): 271 x 43 x 177 mm

El Tipi Verici:

Frekans Cevabı: 50 Hz - 15 kHz
RF Verici Çıkışı: 10 mW
Ortalama PİL Ömrü: 9 saate kadar
Ölçüler (Ø/D) 50 x 245 mm

Pakete Dahil Aksesuarlar

Plastik Taşıma Çantası
Mikrofon Çantası
PİL
Bağlantı Kablosu
Adaptör
Rack Montaj Kiti
Anten
Mikrofon Tutacağı



EAN
8695151013430

ATR-710 YAKA

Tekli Kablosuz Yaka Mikrofonu

Alıcı Özellikleri:

Çalışma Frekansı: 673.300 - 690.800 Mhz
RF Hassasiyet: -105 dBm, (S/N -12 dBm)
Grup / Kanal Sayısı: 48 Kanal
Ses Çıkış Seviyesi: XLR konnektör (600 Ω yükte): -20 dBv
Çıkış Empedansı: XLR 600 ohm, 1/4" TS 3 kOhm
Anten girişi: 2 x TNC
Güç Kaynağı: 500 mA, 13-15V DC
Ölçüler (G/Y/D): 271 x 43 x 177 mm

Bodypack Verici:

Frekans Cevabı: 50 Hz - 15 kHz
Giriş Empedansı: 500 K Ω
RF Verici Çıkışı: 10 mW
Mini XLR konnektör
Ortalama PİL Ömrü: 9 saate kadar
Ölçüler (G/Y/D): 67 x 83 x 25 mm

Pakete Dahil Aksesuarlar

Plastik Taşıma Çantası
Mikrofon Çantası
PİL
Bağlantı Kablosu
Adaptör
Rack Montaj Kiti
Anten
Mikrofon Tutacağı



EAN
8695151013447

ATR-720 EL

Kablosuz 2'li El Mikrofonu

Alıcı Özellikleri:

Çalışma Frekansı: 673.300 - 690.800 Mhz
RF Hassasiyet: -105 dBm, (S/N -12 dBm)
Grup / Kanal Sayısı: 48 Kanal
Ses Çıkış Seviyesi: XLR konnektör (600 Ω yükte): -20 dBv
Çıkış Empedansı: XLR 600 ohm, 1/4" TS 3 kOhm
Anten girişi: 2 x TNC
Güç Kaynağı: 800 mA, 13-15V DC
Ölçüler (G/Y/D): 483 x 43 x 213 mm

El Tipi Verici:

Frekans Cevabı: 50 Hz - 15 kHz
RF Verici Çıkışı: 10 mW
Ortalama PİL Ömrü: 9 saate kadar
Ölçüler (Ø/D) 50 x 245 mm

Pakete Dahil Aksesuarlar

Plastik Taşıma Çantası
Mikrofon Çantası
PİL
Bağlantı Kablosu
Adaptör
Rack Montaj Kiti
Anten
Mikrofon Tutacağı



EAN
8695151013454

ATR-720 YAKA

Kablosuz 2'li Yaka Mikrofonu

Alıcı Özellikleri:

Çalışma Frekansı: 673.300 - 690.800 Mhz
RF Hassasiyet: -105 dBm, (S/N -12 dBm)
Grup / Kanal Sayısı: 48 Kanal
Ses Çıkış Seviyesi: XLR konnektör (600 Ω yükte): -20 dBv
Çıkış Empedansı: XLR 600 ohm, 1/4" TS 3 kOhm
Anten girişi: 2 x TNC
Güç Kaynağı: 800 mA, 13-15V DC
Ölçüler (G/Y/D): 483 x 43 x 213 mm

Bodypack Verici:

Frekans Cevabı: 50 Hz - 15 kHz
Giriş Empedansı: 500 K Ω
RF Verici Çıkışı: 10 mW
Mini XLR konnektör
Ortalama PİL Ömrü: 9 saate kadar
Ölçüler (G/Y/D): 67 x 83 x 25 mm

Pakete Dahil Aksesuarlar

Plastik Taşıma Çantası
Mikrofon Çantası
PİL
Bağlantı Kablosu
Adaptör
Rack Montaj Kiti
Anten
Mikrofon Tutacağı



EAN
8695151013461

ATR-720 EL+YAKA

Kablosuz El ve Yaka Mikrofonu

Alıcı Özellikleri:

Çalışma Frekansı: 673.300 - 690.800 Mhz
RF Hassasiyet: -105 dBm, (S/N -12 dBm)
Grup / Kanal Sayısı: 48 Kanal
Ses Çıkış Seviyesi: XLR konnektör (600 Ω yükte): -20 dBv
Çıkış Empedansı: XLR 600 ohm, 1/4" TS 3 kOhm
Anten girişi: 2 x TNC
Güç Kaynağı: 800 mA, 13-15V DC
Ölçüler (G/Y/D): 483 x 43 x 213 mm

Bodypack Verici:

Frekans Cevabı: 50 Hz - 15 kHz
Giriş Empedansı: 500 K Ω
RF Verici Çıkışı: 10 mW
Mini XLR konnektör
Ortalama PİL Ömrü: 9 saate kadar
Ölçüler (G/Y/D): 67 x 83 x 25 mm

Pakete Dahil Aksesuarlar

Plastik Taşıma Çantası
Mikrofon Çantası
PİL
Bağlantı Kablosu
Adaptör
Rack Montaj Kiti
Anten
Mikrofon Tutacağı

El Tipi Verici:

Frekans Cevabı: 50 Hz - 15 kHz
RF Verici Çıkışı: 10 mW
Ortalama PİL Ömrü: 9 saate kadar
Ölçüler (Ø/D) 50 x 245 mm

 DENOX
AUDIO

TRX SERİSİ UHF KABLOSUZ SİSTEMLER



TRX-310 EL

Tekli Kablosuz Yaka Mikrofonu

Alıcı Özellikleri:
Çalışma Frekansı: 673.300 - 690.800 Mhz
RF Hassasiyet: -105 dBm
Kanal Sayısı: 16 Kanal
Ses Çıkış Seviyesi: 300mV
Güç Kaynağı: 1000 mA, 13-15V DC
Ölçüler (G/Y/D): 185 x 43 x 145 mm

El Tipi Verici:

Frekans Cevabı: 100 Hz - 18 kHz
RF Verici Çıkışı: 10 mW
Ölçüler (Ø/D) 50 x 238 mm

Pakete Dahil Aksesuarlar:

Plastik Taşıma Çantası
Mikrofon Çantası
Pil
Bağlantı Kablosu
Adaptör
Rack Montaj Kiti
Anten

EAN
8695151013478



TRX-310 YAKA

Tekli Kablosuz Yaka Mikrofonu

Alıcı Özellikleri:
Çalışma Frekansı: 673.300 - 690.800 Mhz
RF Hassasiyet: -105 dBm
Kanal Sayısı: 16 Kanal
Ses Çıkış Seviyesi: 300mV
Güç Kaynağı: 1000 mA, 13-15V DC
Ölçüler (G/Y/D): 185 x 43 x 145 mm

Bodypack Verici:

Frekans Cevabı: 100 Hz - 18 kHz
RF Verici Çıkışı: 10 mW
3.5mm TRS Konnektör
Ölçüler (G/Y/D): 65 x 100 x 30 mm

Pakete Dahil Aksesuarlar:

Plastik Taşıma Çantası
Mikrofon Çantası
Pil
Bağlantı Kablosu
Adaptör
Rack Montaj Kiti
Anten

EAN
8695151013485



TRX-310 HEADSET

Tekli Kablosuz Yaka Mikrofonu

Alıcı Özellikleri:
Çalışma Frekansı: 673.300 - 690.800 Mhz
RF Hassasiyet: -105 dBm
Kanal Sayısı: 16 Kanal
Ses Çıkış Seviyesi: 300mV
Güç Kaynağı: 1000 mA, 13-15V DC
Ölçüler (G/Y/D): 185 x 43 x 145 mm

Bodypack Verici:

HS-7 TA Headset
Frekans Cevabı: 100 Hz - 18 kHz
RF Verici Çıkışı: 10 mW
3.5mm TRS Konnektör
Ölçüler (G/Y/D): 65 x 100 x 30 mm

Pakete Dahil Aksesuarlar:

Plastik Taşıma Çantası
Mikrofon Çantası
Pil
Bağlantı Kablosu
Adaptör
Rack Montaj Kiti
Anten

EAN
8695151016134



TRX-320 EL

Kablosuz 2'li El Mikrofonu

Alıcı Özellikleri:
Çalışma Frekansı: 673.300 - 690.800 Mhz
RF Hassasiyet: -105 dBm
Kanal Sayısı: 16 Kanal
Ses Çıkış Seviyesi: 300mV
Güç Kaynağı: 1000 mA, 13-15V DC
Ölçüler (G/Y/D): 185 x 43 x 145 mm

El Tipi Verici:

Frekans Cevabı: 100 Hz - 18 kHz
RF Verici Çıkışı: 10 mW
Ölçüler (Ø/D) 50 x 238 mm

Pakete Dahil Aksesuarlar:

Plastik Taşıma Çantası
Mikrofon Çantası
Pil
Bağlantı Kablosu
Adaptör
Rack Montaj Kiti
Anten

EAN
8695151013492



TRX-320 YAKA

Kablosuz 2'li Yaka Mikrofonu

Alıcı Özellikleri:
Çalışma Frekansı: 673.300 - 690.800 Mhz
RF Hassasiyet: -105 dBm
Kanal Sayısı: 16 Kanal
Ses Çıkış Seviyesi: 300mV
Güç Kaynağı: 1000 mA, 13-15V DC
Ölçüler (G/Y/D): 185 x 43 x 145 mm

Bodypack Verici:

Frekans Cevabı: 100 Hz - 18 kHz
RF Verici Çıkışı: 10 mW
3.5mm TRS Konnektör
Ölçüler (G/Y/D): 65 x 100 x 30 mm

Pakete Dahil Aksesuarlar:

Plastik Taşıma Çantası
Mikrofon Çantası
Pil
Bağlantı Kablosu
Adaptör
Rack Montaj Kiti
Anten

EAN
8695151013508



TRX-320 EL+YAKA

Kablosuz El ve Yaka Mikrofonu

Alıcı Özellikleri:
Çalışma Frekansı: 673.300 - 690.800 Mhz
RF Hassasiyet: -105 dBm
Kanal Sayısı: 16 Kanal
Ses Çıkış Seviyesi: 300mV
Güç Kaynağı: 1000 mA, 13-15V DC
Ölçüler (G/Y/D): 185 x 43 x 145 mm

Bodypack Verici:

Frekans Cevabı: 100 Hz - 18 kHz
RF Verici Çıkışı: 10 mW
3.5mm TRS Konnektör
Ölçüler (G/Y/D): 65 x 100 x 30 mm

Pakete Dahil Aksesuarlar:

Plastik Taşıma Çantası
Mikrofon Çantası
Pil
Bağlantı Kablosu
Adaptör
Rack Montaj Kiti
Anten

EAN
8695151013515



TRX-340 / 4 ALICI

Kablosuz 4'lü Alıcı

Alıcı Özellikleri:
Çalışma Frekansı: 673.300 - 690.800 Mhz
RF Hassasiyet: -105 dBm
Kanal Sayısı: 16 Kanal
Ses Çıkış Seviyesi: 300mV
Güç Kaynağı: 1000 mA, 13-15V DC
Ölçüler (G/Y/D): 394 x 52 x 205 mm

Pakete Dahil Aksesuarlar:

Bağlantı Kablosu
Adaptör
Rack Montaj Kiti

EAN
8695151013522



TRX-3 EL

TRX-340 Uyumlu El Tipi Verici

Dijital Ekran
Frekans Cevabı: 100 Hz - 18 kHz
RF Verici Çıkışı: 10 mW
Ölçüler (Ø/D) 50 x 238 mm

EAN
8695151013546



TRX-3 YAKA

TRX-340 Uyumlu Bodypack Verici

Frekans Cevabı: 100 Hz - 18 kHz
RF Verici Çıkışı: 10 mW
3.5mm TRS Konnektör
Ölçüler (G/Y/D): 65 x 100 x 30 mm

EAN
8695151013539

D DENOX
AUDIO

MDR SERİSİ UHF KABLOSUZ SİSTEMLER



MDR-210 EL

Tekli Kablosuz Yaka Mikrofonu

Alıcı Özellikleri:
Çalışma Frekansları: 673.300 - 688.900 MHz
RF Hassasiyet: -105 dBm
Ses Çıkış Seviyesi: 300mV
Güç Kaynağı: 1000 mA, 13-15V DC
Ölçüler (G/Y/D): 210 x 42 x 145 mm

El Tipi Verici:
Frekans Cevabı: 100 Hz - 18 kHz
RF Verici Çıkışı: 10 mW
Ölçüler (Ø/D) 50 x 238 mm

Pakete Dahil Aksesuarlar:
Mikrofon Çantası
Pil
Bağlantı Kablosu
Adaptör

EAN
8695151013553



MDR-210 YAKA

Tekli Kablosuz Yaka Mikrofonu

Alıcı Özellikleri:
Çalışma Frekansları: 673.300 - 688.900 MHz
RF Hassasiyet: -105 dBm
Ses Çıkış Seviyesi: 300mV
Güç Kaynağı: 1000 mA, 13-15V DC
Ölçüler (G/Y/D): 210 x 42 x 145 mm

Bodypack Verici:
Frekans Cevabı: 100 Hz - 18 kHz
RF Verici Çıkışı: 10 mW
3.5mm TRS Konnektör
Ölçüler (G/Y/D): 65 x 100 x 30 mm

Pakete Dahil Aksesuarlar:
Mikrofon Çantası
Pil
Bağlantı Kablosu
Adaptör

EAN
8695151013570



MDR-220 EL

Kablosuz 2'li El Mikrofonu

Alıcı Özellikleri:
Çalışma Frekansları: 673.300 - 688.900 MHz
RF Hassasiyet: -105 dBm
Ses Çıkış Seviyesi: 300mV
Güç Kaynağı: 1000 mA, 13-15V DC
Ölçüler (G/Y/D): 210 x 42 x 145 mm

El Tipi Verici:
Frekans Cevabı: 100 Hz - 18 kHz
RF Verici Çıkışı: 10 mW
Ölçüler (Ø/D) 50 x 238 mm

Pakete Dahil Aksesuarlar:
Mikrofon Çantası
Pil
Bağlantı Kablosu
Adaptör

EAN
8695151013577



MDR-220 YAKA

Kablosuz 2'li Yaka Mikrofonu

Alıcı Özellikleri:
Çalışma Frekansları: 673.300 - 688.900 MHz
RF Hassasiyet: -105 dBm
Ses Çıkış Seviyesi: 300mV
Güç Kaynağı: 1000 mA, 13-15V DC
Ölçüler (G/Y/D): 210 x 42 x 145 mm

Bodypack Verici:
Frekans Cevabı: 100 Hz - 18 kHz
RF Verici Çıkışı: 10 mW
3.5mm TRS Konnektör
Ölçüler (G/Y/D): 65 x 100 x 30 mm

Pakete Dahil Aksesuarlar:
Mikrofon Çantası
Pil
Bağlantı Kablosu
Adaptör

EAN
8695151013584



MDR-220 EL+YAKA

Kablosuz El ve Yaka Mikrofonu

Alıcı Özellikleri:
Çalışma Frekansları: 673.300 - 688.900 MHz
RF Hassasiyet: -105 dBm
Ses Çıkış Seviyesi: 300mV
Güç Kaynağı: 1000 mA, 13-15V DC
Ölçüler (G/Y/D): 210 x 42 x 145 mm

El Tipi Verici:
Frekans Cevabı: 100 Hz - 18 kHz
RF Verici Çıkışı: 10 mW
Ölçüler (Ø/D) 50 x 238 mm

Bodypack Verici:
Frekans Cevabı: 100 Hz - 18 kHz
RF Verici Çıkışı: 10 mW
3.5mm TRS Konnektör
Ölçüler (G/Y/D): 65 x 100 x 30 mm

Pakete Dahil Aksesuarlar:
Mikrofon Çantası
Pil
Bağlantı Kablosu
Adaptör

EAN
8695151013591

GİTAR VE MONİTÖR UHF KABLOSUZ SİSTEMLER



GUITAR SET

UHF Telsiz Gitar Seti

Çalışma Frekans :673.300 - 688.900 MHz
Frekans Cevabı: 40 Hz - 20 kHz
Alıcı Güç Kaynağı: 150 mA, 9V DC
Verici Ölçüleri (G/Y/D): 80 x 130 x 35
Alıcı Ölçüleri (Ø/Y) : 23 x 78 mm

EAN
8695151013737



MONITOR 1000

UHF Telsiz Monitör Seti

Dijital Ekran
Çalışma Frekans: 673.300 - 688.900 MHz
16 Kanal
24Mhz Bant Genişliği
Frekans Cevabı: 40 Hz - 14 kHz
Verici Güç Kaynağı: 500 mA, 13-15V DC
Verici Ölçüleri (G/Y/D): 205 x 51.5 x 126 mm
Alıcı Ölçüleri (G/Y/D): 65 x 107 x 27.7 mm

EAN
8695151013744

Pakete Dahil Aksesuarlar:
Kulaklık
Bağlantı Kablosu
Rack Montaj Kiti
Adaptör
Pil

AKSESUAR VE EK SİSTEMLER



ANT EXT

4 Kanal Anten Dağıtıcısı

Çalışma Frekans: 673.300 - 690.800 Mhz
2 adet anten amplifikatör içerir
Güç Kaynağı: 100 mA 9V

EAN
869515101752



HD-03S

Headset Mikrofon
Mini XLR Konnektör

EAN
869515101235



HS-7 TC

Headset Mikrofon
Ten Rengi
Mini XLR Konnektör

EAN
8695151015588



HS-7 TA

Headset Mikrofon
Ten Rengi
3.5mm TRS Konnektör

EAN
8695151015571



HS-6 C

Headset Mikrofon
Siyah Renk
Mini XLR Konnektör

EAN
8695151013638



HS-6 A

Headset Mikrofon
Siyah Renk
3,5mm çivi Jack Konnektör

EAN
8695151013645



HL-4 A

Yaka Mikrofon
Atr Serisi Mikrofonlar
için uygun
Mini XLR Konnektör

EAN
8695151013669



HL-4 C

Yaka Mikrofon
Trx Serisi Mikrofonlar
için uygun
3.5mm TRS Konnektör

EAN
8695151013652



atcs-60 Serisi
Konferans Sestemleri

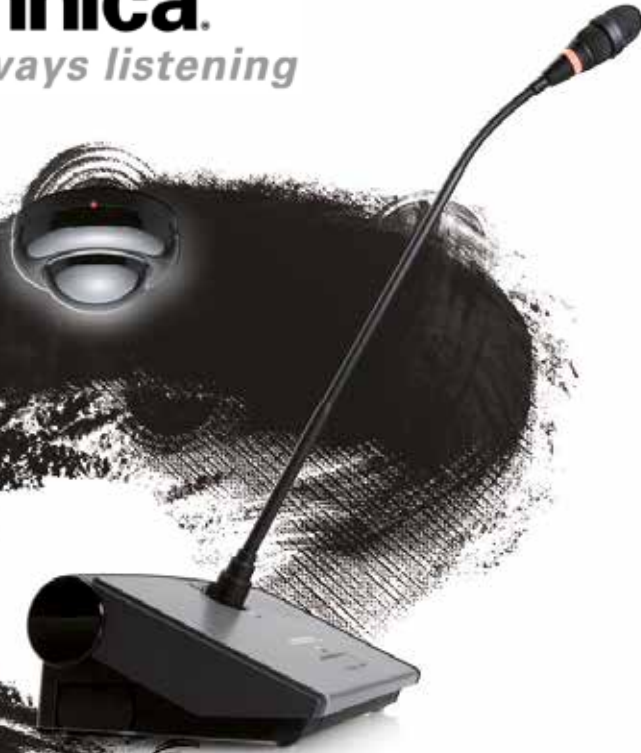

atcs-60 Serisi
Konferans Mikrofonları

kızılötesi konferans sistemleri

propoint® Serisi
Mikrofonlar

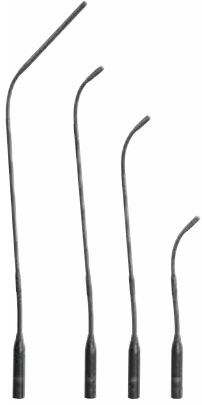

engineered sound Serisi
Mikrofonlar



montaj ses mikrofonları



unipoint® Serisi
Mikrofonlar



system 10 Serisi
Dijital Kablosuz Mikrofonlar



artist elite® Serisi
UHF Kablosuz Mikrofonlar

kablosuz
sistemler

 **audio-technica.**
always listening



BPHS1
Broadcast Stereo Headset

yayın &
yapım mikrofonları

BP892 MicroSet®
Headset Mikrofonlar





www.mipro.com.tw

MIPRO

KABLOSUZ MİKROFON SİSTEMLERİ



EAN
8695151008733

ACT-311 EL

ACT-311 Receiver

Preset Kanal: 112 Preset Kanal
Çalışma Frekansı: UHF 480 ~ 934MHz
Anten: Arka Panel. Ayrılabilir.
Osilasyon Modu: PLL Sentezlenmiş
Frekans Kararlılığı: ± 0.005 (-10 ~ + 60 °C)
Hassasiyet: 10dB μ V, at S / N> 80dB
S / N Oranı:> 106dB (A)
T.H.D.:<0.5% @ 1kHz
Frekans Cevabı: 50Hz ~ 18 kHz, yüksek geçiş filtresi ile.
Şasi: EIA-Standart 19 "1 / 2U
Güç Kaynağı: Harici AC Adaptör, 12 ~ 15V DC, 1A
Ölçüler (G/Y/D): 210 x 44 x 180 mm
Ağırlık: Yaklaşık. 0.8 kg

ACT-30H El Mikrofonu

Dahili Ses Kontrolü
Osilasyon Modu: PLL Sentezlenmiş
Frekans Aralığı: UHF 480 ~ 934MHz
Bant genişliği: 24 MHz
Kanal Kurulumu: ACT Sync
RF Çıkış Gücü: 10 ~ 30mW (ülkeye bağlı)
Maks. Giriş Seviyesi: 140dB SPL
Pil: 2 adet AA alkalın
Ekran Durumu: LCD ekran grup, kanal, pil durumu ve hata kodları.
Malzeme: Sağlam Plastik
Ölçüler (Ø/Y): 50 x 233 mm
Ağırlık: 246g



EAN
8695151008740

ACT-311 YAKA

ACT-311 Receiver

Preset Kanal: 112 Preset Kanal
Çalışma Frekansı: UHF 480 ~ 934MHz
Anten: Arka Panel. Ayrılabilir.
Osilasyon Modu: PLL Sentezlenmiş
Frekans Kararlılığı: ± 0.005 (-10 ~ + 60 °C)
Hassasiyet: 10dB μ V, at S / N> 80dB
S / N Oranı:> 106dB (A)
T.H.D.:<0.5% @ 1kHz
Frekans Cevabı: 50Hz ~ 18 kHz, yüksek geçiş filtresi ile.
Şasi: EIA-Standart 19 "1 / 2U
Güç Kaynağı: Harici AC Adaptör, 12 ~ 15V DC, 1A
Ölçüler (G/Y/D): 210 x 44 x 180 mm
Ağırlık: Yaklaşık. 0.8 kg

ACT-30T Beltpack Yaka Mikrofonu

Dahili Ses Kontrolü
Osilasyon Modu: PLL Sentezlenmiş
Frekans Aralığı: UHF 480 ~ 934MHz
Bant genişliği: 24 MHz
Kanal Kurulumu: ACT Sync
RF Çıkış Gücü: 10 ~ 30mW (ülkeye bağlı)
Maks. Giriş Seviyesi: 140dB SPL
Pil: 2 adet AA alkalın
Ekran Durumu: LCD ekran grup, kanal, pil durumu ve hata kodları.
Malzeme: Sağlam Plastik
Ölçüler (G/Y/D): 63 x 82 x 22 mm
Ağırlık: 81g

KABLOSUZ MİKROFON SİSTEMLERİ



EAN
8695151008757

ACT-312 EL

ACT-311 Receiver
Kanal: Dual
Preset Kanal: 112 Preset Kanal
Çalışma Frekansı: UHF 480 ~ 934MHz
Anten: Arka Panel. Ayrılabilir.
Osilasyon Modu: PLL Sentezlenmiş
Frekans Kararlılığı: ± 0.005 (-10 ~ + 60 °C)
Hassasiyet: 10dB μ V, at S / N> 80dB
S / N Oranı: > 106dB (A)
T.H.D.: <0.5% @ 1kHz
Frekans Cevabı: 50Hz ~ 18 kHz, yüksek geçiş filtresi ile.
Şasi: EIA-Standart 19 "1 / 2U
Güç Kaynağı: Harici AC Adaptör, 12 ~ 15V DC, 1A
Ölçüler (G/Y/D): 210 x 44 x 180 mm
Ağırlık: Yaklaşık. 0.95 kg

ACT-30H El Mikrofonu

Dahili Ses Kontrolü
Osilasyon Modu: PLL Sentezlenmiş
Frekans Aralığı: UHF 480 ~ 934MHz
Bant genişliği: 24 MHz
Kanal Kurulumu: ACT Sync
RF Çıkış Gücü: 10 ~ 30mW (ülkeye bağlı)
Maks. Giriş Seviyesi: 140dB SPL
Pil: 2 adet AA alkalın
Ekran Durumu: LCD ekran grup, kanal, pil durumu ve hata kodları.
Malzeme: Sağlam Plastik
Ölçüler (Ø/Y): 50 x 233 mm
Ağırlık: 246g



EAN
8695151008771

ACT-312 YAKA

ACT-311 Receiver
Kanal: Dual
Preset Kanal: 112 Preset Kanal
Çalışma Frekansı: UHF 480 ~ 934MHz
Anten: Arka Panel. Ayrılabilir.
Osilasyon Modu: PLL Sentezlenmiş
Frekans Kararlılığı: ± 0.005 (-10 ~ + 60 °C)
Hassasiyet: 10dB μ V, at S / N> 80dB
S / N Oranı: > 106dB (A)
T.H.D.: <0.5% @ 1kHz
Frekans Cevabı: 50Hz ~ 18 kHz, yüksek geçiş filtresi ile.
Şasi: EIA-Standart 19 "1 / 2U
Güç Kaynağı: Harici AC Adaptör, 12 ~ 15V DC, 1A
Ölçüler (G/Y/D): 210 x 44 x 180 mm
Ağırlık: Yaklaşık. 0.95 kg

ACT-30T Beltpack Yaka Mikrofonu

Dahili Ses Kontrolü
Osilasyon Modu: PLL Sentezlenmiş
Frekans Aralığı: UHF 480 ~ 934MHz
Bant genişliği: 24 MHz
Kanal Kurulumu: ACT Sync
RF Çıkış Gücü: 10 ~ 30mW (ülkeye bağlı)
Maks. Giriş Seviyesi: 140dB SPL
Pil: 2 adet AA alkalın
Ekran Durumu: LCD ekran grup, kanal, pil durumu ve hata kodları.
Malzeme: Sağlam Plastik
Ölçüler (G/Y/D): 63 x 82 x 22 mm
Ağırlık: 81g



EAN
8695151008764

ACT-312 EL + YAKA

ACT-311 Receiver
Kanal: Dual
Preset Kanal: 112 Preset Kanal
Çalışma Frekansı: UHF 480 ~ 934MHz
Anten: Arka Panel. Ayrılabilir.
Osilasyon Modu: PLL Sentezlenmiş
Frekans Kararlılığı: ± 0.005 (-10 ~ + 60 °C)
Hassasiyet: 10dB μ V, at S / N> 80dB
S / N Oranı: > 106dB (A)
T.H.D.: <0.5% @ 1kHz
Frekans Cevabı: 50Hz ~ 18 kHz, yüksek geçiş filtresi ile.
Şasi: EIA-Standart 19 "1 / 2U
Güç Kaynağı: Harici AC Adaptör, 12 ~ 15V DC, 1A
Ölçüler (G/Y/D): 210 x 44 x 180 mm
Ağırlık: Yaklaşık. 0.95 kg

ACT-30H El Mikrofonu

Dahili Ses Kontrolü
Osilasyon Modu: PLL Sentezlenmiş
Frekans Aralığı: UHF 480 ~ 934MHz
Bant genişliği: 24 MHz
Kanal Kurulumu: ACT Sync
RF Çıkış Gücü: 10 ~ 30mW (ülkeye bağlı)
Maks. Giriş Seviyesi: 140dB SPL
Pil: 2 adet AA alkalın
Ekran Durumu: LCD ekran grup, kanal, pil durumu ve hata kodları.
Malzeme: Sağlam Plastik
Ölçüler (Ø/Y): 50 x 233 mm
Ağırlık: 246g

ACT-30T Beltpack Yaka Mikrofonu

Dahili Ses Kontrolü
Osilasyon Modu: PLL Sentezlenmiş
Frekans Aralığı: UHF 480 ~ 934MHz
Bant genişliği: 24 MHz
Kanal Kurulumu: ACT Sync
RF Çıkış Gücü: 10 ~ 30mW (ülkeye bağlı)
Maks. Giriş Seviyesi: 140dB SPL
Pil: 2 adet AA alkalın
Ekran Durumu: LCD ekran grup, kanal, pil durumu ve hata kodları.
Malzeme: Sağlam Plastik
Ölçüler (G/Y/D): 63 x 82 x 22 mm
Ağırlık: 81g



EAN
8695151016691

MR-818 EL

MR-818 Receiver

Kanal: Tek
Çalışma Frekansı: UHF 480-934 MHz (ülkeye bağlı)
Osilasyon Modu : PLL Sentezlenmiş sabit frekans
RF Çıkış Gücü: 10-30 mW (ülkeye bağlı)
Yapay Emilim: <-55 dBc
Maks. Giriş Seviyesi: 140 dB SPL
On/Off ve düşük pil durumu LED göstergesi
Pil Tipi: 2 x AA alkalın
Min Çalışma Süresi: 17 saat
Boyutlar (Ø x Y): 51 x 234 mm
Ağırlık: 199 g

MH-80 El Mikrofon

Osilasyon Modu : PLL Sentezlenmiş sabit frekans
RF Çıkış Gücü: 10-30 mW (ülkeye bağlı)
Yapay Emilim: <-55 dBc
Maks. Giriş Seviyesi: 140 dB SPL
On/Off ve düşük pil durumu LED göstergesi
Pil Tipi: 2 x AA alkalın
Min Çalışma Süresi: 17 saat
Boyutlar (Ø x Y): 51 x 234 mm
Ağırlık: 199 g



EAN
8695151016707

MR-818 YAKA

MR-818 Receiver

Kanal: Tek
Çalışma Frekansı: UHF 480-934 MHz (ülkeye bağlı)
Osilasyon Modu : PLL Sentezlenmiş sabit frekans
RF Çıkış Gücü: 10-30 mW (ülkeye bağlı)
Yapay Emilim: <-55 dBc
Maks. Giriş Seviyesi: 140 dB SPL
On/Off ve düşük pil durumu LED göstergesi
Pil Tipi: 2 x AA alkalın
Min Çalışma Süresi: 17 saat
Boyutlar (Ø x Y): 51 x 234 mm
Ağırlık: 199 g

MT-801 Beltpack Yaka Mikrofonu

Çalışma Frekansı: UHF 480-934 MHz (ülkeye bağlı)
Osilasyon Modu : PLL Sentezlenmiş sabit frekans
RF Çıkış Gücü: 10-30 mW (ülkeye bağlı)
Yapay Emilim: <-55 dBc
Maks. Giriş Seviyesi: 0 dBV
On/Off ve düşük pil durumu LED göstergesi
Pil Tipi: 2 x AA alkalın
Min Çalışma Süresi: 17 saat
Ölçüler (G/Y/D): 63 x 105 x 21 mm
Ağırlık: 75 g



EAN
8695151016714

MR-818 HEADSET

MR-818 Receiver

Kanal: Tek
Çalışma Frekansı: UHF 480-934 MHz (ülkeye bağlı)
Osilasyon Modu : PLL Sentezlenmiş sabit frekans
RF Çıkış Gücü: 10-30 mW (ülkeye bağlı)
Yapay Emilim: <-55 dBc
Maks. Giriş Seviyesi: 140 dB SPL
On/Off ve düşük pil durumu LED göstergesi
Pil Tipi: 2 x AA alkalın
Min Çalışma Süresi: 17 saat
Boyutlar (Ø x Y): 51 x 234 mm
Ağırlık: 199 g

MT-801 Beltpack Headset Mikrofonu

Çalışma Frekansı: UHF 480-934 MHz (ülkeye bağlı)
Osilasyon Modu : PLL Sentezlenmiş sabit frekans
RF Çıkış Gücü: 10-30 mW (ülkeye bağlı)
Yapay Emilim: <-55 dBc
Maks. Giriş Seviyesi: 0 dBV
On/Off ve düşük pil durumu LED göstergesi
Pil Tipi: 2 x AA alkalın
Min Çalışma Süresi: 17 saat
Ölçüler (G/Y/D): 63 x 105 x 21 mm
Ağırlık: 75 g



EAN
8695151006326

MR-823 EL

MR-823 Receiver

Kanal: Dual
Çalışma Frekansı: UHF 480-934 MHz (ülkeye bağlı)
Anten: Arka Panel, ayrılabilir.
Osilasyon Modu: PLL Sentezlenmiş
Kararlılık ± 0.005 (-10 - + 60 °C)
Hassasiyet: 8 dBpV at S / N > 80 dB
S / N Oranı > 106 dB (A)
T.H.D. < 0,5 @ 1 kHz
Frekans Cevabı: 50 Hz - 18 kHz
Maks. Çıkış Seviyesi: 3 seviyeli Anahtar, 10 dB / 0 dB / -6 dB
Güç Kaynağı 12 - 1A 15V DC,
Güç Tüketimi: 6 W
Ölçüler (G/Y/D): 420 x 44 x 204 mm
Ağırlık: 1,7 kg

MH-80 El Mikrofon

Osilasyon Modu: PLL Sentezlenmiş Sabit Frekans
RF Çıkış Gücü 10-30 mW (ülkeye bağlı)
Maks. Giriş Seviyesi: 140 dB SPL
Yapay Emilim: <-55 dBc
On/Off ve düşük pil durumu LED göstergesi
Pil Tipi: 2 x AA alkalın
Çalışma Süresi Min. 17 saat
Boyutlar (Ø x Y): 51 x 234 mm
Ağırlık: 199 g



EAN
8695151006333

MR-823 YAKA

MR-823 Receiver

Kanal: Dual
Çalışma Frekansı: UHF 480-934 MHz (ülkeye bağlı)
Anten Arka Pane, ayrılabilir.
Osilasyon Modu: PLL Sentezlenmiş
Kararlılık ± 0.005 (-10 - + 60 °C)
Hassasiyet: 8 dBpV at S / N > 80 dB
S / N Oranı > 106 dB (A)
T.H.D. < 0,5 @ 1 kHz
Frekans Cevabı: 50 Hz - 18 kHz
Maks. Çıkış Seviyesi: 3 seviyeli Anahtar, 10 dB / 0 dB / -6 dB
Güç Kaynağı 12 - 1A 15V DC,
Güç Tüketimi: 6 W
Ölçüler (G/Y/D): 420 x 44 x 204 mm
Ağırlık: 1,7 kg

MT-801 Beltpack Yaka Mikrofonu

Çalışma Frekansı: UHF 480-934 MHz (ülkeye bağlı)
Osilasyon Modu : PLL Sentezlenmiş sabit frekans
RF Çıkış Gücü: 10-30 mW (ülkeye bağlı)
Yapay Emilim: <-55 dBc
Maks. Giriş Seviyesi: 0 dBV
On/Off ve düşük pil durumu LED göstergesi
Pil Tipi: 2 x AA alkalın
Min Çalışma Süresi: 17 saat
Ölçüler (G/Y/D): 63 x 105 x 21 mm
Ağırlık: 75 g



EAN
8695151006319

MR-823 EL + YAKA

MR-823 Receiver

Kanal: Dual
Çalışma Frekansı: UHF 480-934 MHz (ülkeye bağlı)
Anten Arka Panel, W ayrılabilir.
Osilasyon Modu: PLL Sentezlenmiş
Kararlılık ± 0.005 (-10 - + 60 °C)
Hassasiyet: 8 dBpV at S / N > 80 dB
S / N Oranı > 106 dB (A)
T.H.D. < 0,5 @ 1 kHz
Frekans Cevabı: 50 Hz - 18 kHz
Maks. Çıkış Seviyesi: 3 seviyeli Anahtar, 10 dB / 0 dB / -6 dB
Güç Kaynağı 12 - 1A 15V DC,
Güç Tüketimi: 6 W
Ölçüler (G/Y/D): 420 x 44 x 204 mm
Ağırlık: 1,7 kg

MT-801 Beltpack Yaka Mikrofonu

Çalışma Frekansı: UHF 480-934 MHz (ülkeye bağlı)
Osilasyon Modu : PLL Sentezlenmiş sabit frekans
RF Çıkış Gücü: 10-30 mW (ülkeye bağlı)
Yapay Emilim: <-55 dBc
Maks. Giriş Seviyesi: 0 dBV
On/Off ve düşük pil durumu LED göstergesi
Pil Tipi: 2 x AA alkalın
Min Çalışma Süresi: 17 saat
Ölçüler (G/Y/D): 63 x 105 x 21 mm
Ağırlık: 75 g

MH-80 El Mikrofon

Osilasyon Modu: PLL Sentezlenmiş Sabit Frekans
RF Çıkış Gücü 10-30 mW (ülkeye bağlı)
Maks. Giriş Seviyesi: 140 dB SPL
Yapay Emilim: <-55 dBc
On/Off ve düşük pil durumu LED göstergesi
Pil Tipi: 2 x AA alkalın
Çalışma Süresi Min. 17 saat
Boyutlar (Ø x Y): 51 x 234 mm
Ağırlık: 199 g



CV-100

Condenser Yaka Mikrofonu

Kapsül Boyut: 4.5 mm çap
Kapsül: Condenser, Cardioid
Frekans Cevabı: 40 Hz - 20 kHz
Empedans: 200 Ω
Hassasiyet: -49dBV ± 3dBV / Pa (0dB = 1V / Pa)
Maks. SPL: 135 dB
Bağlantı: Mini XLR 4-pin
Kablo uzunluğu: 150 cm
Renk: Ten rengi
Ağırlığı (klips dahil): 38 gram

EAN
8695151501544



CS-100

Condenser Saksafon Mikrofonu

Kapsül: Condenser, Değiştirilebilir Cardioid,
Omni-directional ve Hiper Kardioid kapsül seçenekleri
Ölçüler (Ø × L): 10 × 197 mm
Ağırlığı: 37 g

EAN
8695151501558



MU-53 HN

Condenser Headset Mikrofon

Kapsül: Ø 10 mm uni-directional Cardioid Condenser
Frekans Cevabı: 50 Hz - 18 kHz ± 3 dB
Empedans: 200 Ω
Hassasiyet: -46 dBV ± 3 dBV / Pa (0 dB = 1 V / Pa)
Maksimum SPL: 125 dB (tipik% 1 T.H.D.).
4-pin mini XLR veya TA4F
Renk: Siyah
Kablo Uzunluğu: 150 cm
Ağırlık: 30 g

EAN
8695151003202



MU-53 HN S

Condenser Headset Mikrofon

Kapsül: Ø 10 mm uni-directional Cardioid Condenser
Frekans Cevabı: 50 Hz - 18 kHz ± 3 dB
Empedans: 200 Ω
Hassasiyet: -46 dBV ± 3 dBV / Pa (0 dB = 1 V / Pa)
Maksimum SPL: 125 dB (tipik% 1 T.H.D.).
4-pin mini XLR veya TA4F
Renk: Bej
Kablo Uzunluğu: 150 cm
Ağırlık: 30 g

EAN
4719854400916



MU-55 HN

Condenser Headset Mikrofon

Kapsül: Ø 4.5 mm omni-directional Condenser
Frekans Cevabı: 40 Hz - 20 kHz ± 3 dB
Empedans: 200 Ω
Hassasiyet: -49 dBV ± 3 dBV / Pa (0 dB = 1 V / Pa)
Maksimum SPL: 125 dB (tipik,% 1 T.H.D.)
Çift Kapsül-mil tutucu: sol ve sağ taraf
4-pin mini XLR konektör veya TA4F
Renk: Siyah
Kablo Uzunluğu: 150 cm
Ağırlık: 25 g

EAN
8695151003196



MU-55 HN S

Condenser Headset Mikrofon

Kapsül: Ø 4.5 mm omni-directional Condenser
Frekans Cevabı: 40 Hz - 20 kHz ± 3 dB
Empedans: 200 Ω
Hassasiyet: -49 dBV ± 3 dBV / Pa (0 dB = 1 V / Pa)
Maksimum SPL: 125 dB (tipik,% 1 T.H.D.)
Çift Kapsül-mil tutucu: sol ve sağ taraf
4-pin mini XLR konektör veya TA4F
Renk: Bej
Kablo Uzunluğu: 150 cm
Ağırlık: 25 g

EAN
8695151003226



MU-53 L

Condenser Yaka Mikrofonu

Kapsül: Ø 10mm uni-directional Condenser
Frekans Cevabı: 50Hz ~ 18kHz
Hassasiyet: -46dBV ± 3dBV / Pa (0dB = 1V / Pa)
Maksimum SPL: 142dB (% 1 THD, tipik)
4-pin mini XLR konektör veya TA4F
Kablo Uzunluğu: 150cm
Renk: Siyah
Ağırlık: 19 g

EAN
8695151003233

TAŞINABİLİR SİSTEMLER



MA - 707 CD

8" Aktif Taşınabilir Sistemler

Maks. Güç Çıkışı: 100 W

Hoparlör: 8" Full Range

Amplifikatör Sınıfı: Class AB

Hassasiyet: Tipik 98 dB | Maks: 111 dB

T.H.D. < %1

Frekans Aralığı: 50 Hz - 18 kHz

Ses Girişleri : XLR ve 6.3mm,

Kablosuz: 2 kablosuz mikrofon,

Line-In: Unbalanced RCA konnektör

Ses Çıkışı: Unbalanced line 6.3mm konnektör

Ek Hoparlör Çıkışı: 6.3mm konnektör

Kontroller: Kablosuz mikrofon ton kontrol, master ve diğer kontroller

Güç Kaynağı AC: 100 - 240 V AC (Maksimum Güç Tüketimi: 120 W)

DC & Batarya: 24-32 V DC, 12V / 4.5Ah şarj edilebilir jel hücreli pil

(MB-70 x 2) veya isteğe bağlı MB-80 x 2

Şarj Süresi: 8 saate kadar Şarj Süresi Up (otomatik şarj yönetimi)

Bekleme süresi: 8 saate kadar

Pil Göstergesi: Tekli gösterge

Ölçüler (G/Y/D): 310 x 445 x 240 mm

Ağırlık: 14.8 kg

ÇİFT EL / EL+YAKA OPSİYONLU

EAN
8695151003189



MA-808 CD

10" Aktif Taşınabilir Sistemler

Maks. Güç Çıkışı: 267 W

Hoparlör: Tweeter: 1.5" Woofer: 10" Neodyum

Amplifikatör Sınıfı: D & Class AB

Hassasiyet: Tipik 96 dB | Maks: 111 dB

T.H.D. < %1

Frekans Aralığı: 50 Hz - 18 kHz

Ses Girişleri : XLR ve 6.3mm,

Line-In: Unbalanced RCA jack, USB Girişi

Bluetooth bağlantısı: Evet

Ses Çıkışı: Unbalanced line RCA jack

Ana Ses Kontrolü: Manuel ya da kablosuz ACT-32HR aracılığıyla

Kontroller: Ton, Sesli Öncelik ve Echo

Güç Kaynağı AC: 100 - 240 V AC (Maksimum Güç Tüketimi: 352 W)

DC & Batarya: 24-32 V DC, 12V / 4.5Ah şarj edilebilir jel hücreli pil

(MB-70 x 2) veya isteğe bağlı MB-80 x 2

Şarj Süresi: 8 saate kadar Şarj Süresi Up (otomatik şarj yönetimi)

Bekleme süresi: 6 saate kadar

Pil Göstergesi: 4 seviyeli gösterge (25 | 50 | 75 | % 100)

Ölçüler (G/Y/D): 360 x 560 x 350 mm

Ağırlık: 20.5 kg

* Opsiyonel: MTM-92 ve MRM-70B ürünleri kullanılarak kablosuz olarak link edilebilir.

EAN
8695151010897



interM

PAC-5000A
24 Bölge Anons Sistemi Merkez Ünitesi



PAM-120A/340A/480A
5 Bölge 100V Amplifikatörler



RM-05A
5 Bölge Anons Mikrofonu



RM-6024AAKP
Botro Ünlü

RM-6024
24 Bölge Anons Mikrofonu

MA-206U/212U/224U
MP3 Player Destekli 100V Çok Bölge Sistemler



RM-8000
Anons Kontrol Mikrofonu



LM-8000
Lokal Giriş Paneli



PX-8000
Matrix Controller



ANONS VE KÜRSÜ MİKROFONLARI / MEGAFON



MUD-536

Kürsü Mikrofonu

Frekans Aralığı: 80Hz~12KHz
Empedans: 600Ω ± 30%
Hassasiyet: -70 ± 3dBV/μbar
Ölçüler: ø35 x 343
Ağırlık: 555g"

EAN
8695151005053



MUD-546

Dinamik Anons Mikrofonu

Frekans Aralığı: 80Hz~12KHz
Empedans: 600Ω ± 30%
Hassasiyet: -70 ± 3dBV/μbar
Ölçüler: 162 x 122 x 368
Ağırlık: 810g
(Spiral Kablolu)"

EAN
8695151001956



MCH-556

Condenser Anons Mikrofonu

Frekans Aralığı: 100Hz~10KHz
Empedans: 680Ω ± 30% (at 1000Hz)
Hassasiyeti: -46dBV/μbar
Ölçüler: (mm) 173 x 136 x 396.5
Ağırlık: 580g
(Ding Donglu)"

EAN
8695151001963



MCH-600

Condenser Anons Mikrofonu

Frekans Aralığı: 100Hz~10KHz
Empedans: 680Ω ± 30% (at 1000Hz)
Hassasiyeti: -46dBV/μba
Ölçüler: (mm) 180 x 128 x 304
Ağırlık: 1200g
(Ding Donglu)"

EAN
8695151001970



AHM-667 S

Güç Çıkışı: 25W - 35W(Max)
Amfi Sınıfı: Class D
Pil: C tipi 10 Adet
Yaklaşık Çalışma Süresi: 8 Saat
Etki Mesafesi: 500M
Fonksiyonlar: Konuşma, Siren, Islık
Ölçüler: (mm) ø225 x 343
Ağırlık: 1020g

EAN
8695151010736



MDM - 205 Y

Dinamik Mikrofon

Polar Pattern: Cardioid
Frekans Aralığı: 80Hz~10KHz
Empedans: 300Ω ± 30%
Hassasiyet: -72 ± 3dBV/μbar
Ölçüler: (mm) ø30 x 130
Ağırlık: 68g

EAN
8695151001994



MDM-360

Mike Mikrofon
Empedans: 600 Ω,
Frekans Aralığı: 100 Hz-10 kHz

EAN
8695151002045



MUD-316

Kablolu El Mikrofonu

Empedans :600 ohm,
Frekans Aralığı: 100 ~ 10,000Hz,
Hassasiyet -72dB +/-3dB,
Ölçüler: 53 x 220mm
Ağırlık : 218g"

EAN
8695151003967



MUD-525/40

40. Yıl Özel Serisi Mikrofonu

Mikrofon Tipi: Kablolu El Mikrofonu,
Empedans: 600 Ω,
Polar Pattern: Cardioid
Frekans Aralığı: 80Hz ~ 12,000Hz
Ölçüler: (mm) Ø52 x 178,
Ağırlık: 275g"

EAN
8695151500938



E DUR 916S

40. Yıl Özel Serisi Mikrofonu

Polar Pattern: Supercardioid,
Frekans Aralığı: 50Hz~18KHz,
Empedans: 300Ω ± 30%,
Hassasiyet: -74 ± 3dBV/μbar,
Ölçüler: (mm) ø 52.5 x 182 ,
Ağırlık 273g"

EAN
8695151501388



MUD-525

Kablolu El Mikrofonu

Empedans: 600 Ω,
Polar Pattern: Cardioid
Frekans Aralığı: 80Hz ~ 12,000Hz
Hassasiyet: -72dB ± 3dB
Ölçüler: (mm) Ø52 x 178,
Ağırlık: 275g"

EAN
8695151001888



MUD-525 D

Kablolu El Mikrofonu

Empedans: 50 kΩ - 600 Ω, Çift empedanslı,
Polar Pattern: Cardioid
Frekans Aralığı: 80Hz ~ 12,000Hz
Hassasiyet: -72dB ± 3dB
Ölçüler: (mm) Ø52 x 178,
Ağırlık: 275g"

EAN
8695151001895



SIGMA-PLUS 2

Kablolu El Mikrofonu

Polar Pattern: Supercardioid
Frekans Aralığı: 50Hz~18KHz
Empedans: 300Ω ± 30%
Hassasiyet: -74 ± 3dBV/μbar
Ölçüler: (mm) ø51 x 178
Ağırlık: 360g"

EAN
8695151001901



SIGMA-PLUS 5

Condenser Enstruman Mikrofonu

Polar Pattern: Cardioid
Frekans Aralığı: 50Hz~18KHz
Empedans: 600Ω ± 30%
Hassasiyet: -68 ± 3dBV/μbar
Power Supply SUM-3 x 1 pcs or 48V DC
Phantom Power
Ölçüler: (mm) ø24.5 x 197
Ağırlık: 113g"

EAN
8695151001918



GS-55

Kablolu El Mikrofonu

Polar Pattern: Cardioid
Frekans Aralığı: 50Hz to 15,000Hz
Sensitivity: -72dB +/- 3dB
Empedans: 600 ohms
Hassasiyet: -72 ± 3dBV/μbar
Ölçüler: (mm) ø52 x 178
Ağırlık: 232g"

EAN
8695151001932



GS-56

Kablolu El Mikrofonu

Polar Pattern: Cardioid
Frekans Aralığı: 50Hz~15KHz
Empedans: 600Ω ± 30%
Hassasiyet: -74 ± 3dBV/μbar
Ölçüler: (mm) ø52 x 178
Ağırlık: 229g"

EAN
8695151001949



TOUR GUIDE SİSTEMLER

TUR REHBERİ SİSTEMLERİ



TG-201 R

2 Yollu Tur Rehber Sistemi Alıcısı

Frekans: 505-952 MHz (bölgeye göre değişir)

Modülasyon: GFSK

Kapsama Alanı; Kapalı alan: 100m

Açık alan: > 150m

RF çıkış gücü: 10 mW

Pil: Li-Polimer (1300mAh / 3.7V)

Kullanım süresi: Ortalama 20 saat

Şarj süresi: <6 saat

Ölçüler (G/Y/D): 40 × 82,6 × 12 mm

Anten uzunluğu dahil değil

Ağırlık: 48 g

EAN
8695151019616



TG-201 T

2 Yollu Tur Rehber Sistemi Vericisi

Frekans: 505-952 MHz (bölgeye göre değişir)

Modülasyon: GFSK

Kapsama Alanı; Kapalı alan: 100m

Açık alan: > 150m

RF çıkış gücü: 10 mW

Pil: Li-Polimer (1300mAh / 3.7V)

Kullanım süresi: Ortalama 20 saat

Şarj süresi: <6 saat

Ölçüler (G/Y/D): 40 × 82,6 × 12 mm

Anten uzunluğu dahil değil

Ağırlık: 48 g

EAN
8695151019623



TG-288 R

Tek Yollu Tur Rehber Sistemi Alıcısı

Frekans: 505-952 MHz (bölgeye göre değişir)

Modülasyon: GFSK

Kapsama Alanı; Kapalı alan: 100m

Açık alan: > 150m

RF çıkış gücü: 10 mW

Pil: Ni-MH tipi "AA" 1.2V x 1 / Alkali "AA" 1.5V x 1

Kullanım süresi: Ortalama 7 saat

Şarj süresi: <6 saat

Ölçüler (G/Y/D): 40 × 84 × 24 mm

Anten uzunluğu dahil değil

Ağırlık: 36 g

EAN
8695151019630



TG-288 T

Tek Yollu Tur Rehber Sistemi Vericisi

Frekans: 505-952 MHz (bölgeye göre değişir)

Modülasyon: GFSK

Kapsama Alanı; Kapalı alan: 100m

Açık alan: > 150m

RF çıkış gücü: 10 mW

Pil: Ni-MH tipi "AA" 1.2V x 1 / Alkali "AA" 1.5V x 1

Kullanım süresi: Ortalama 10 saat

Şarj süresi: <6 saat

Ölçüler (G/Y/D): 40 × 84 × 24 mm

Anten uzunluğu dahil değil

Ağırlık: 36 g

EAN
8695151019647



LMR-12

Kulaklık & Mikrofon

Mikrofonlu kulaklık

EAN
8695151019654



EP-01

Tek taraflı kulaklık

Tek taraflı dinleme kulaklığı

EAN
8695151019661



EP-03

Kulaklık

Dinleme kulaklığı

EAN
8695151019678



HMR-12

Kulaklık & Mikrofon

Kulaklıklı Headset Mikrofon

EAN
8695151019685



TC-12

12'li Şarj Cihazı

Yuva sayısı:12

Güç kaynağı: DC 5V 4A

Ölçüler (G/Y/D): 355 × 130 × 120 mm

Ağırlık: 1.05 kg

EAN
8695151019692



TC-35K

35'li Şarj Cihazı

Yuva sayısı:35

Güç kaynağı: DC 19V 3.43A

Ölçüler (G/Y/D): 400 × 140 × 270 mm

Ağırlık: 3.6 kg

EAN
8695151019708

Hi-End Hoparlörler



CELO Serisi
Alçıpan Tipi Hi-Fi



MERO Serisi
Alçıpan Tipi Hi-Fi



EPA Serisi
2-4 Kanal Power Amp



Mıknatıslı Ön Kapak



CELO2



CELO5



CELO6



CELO8



COLUMN Hoparlörler



KYDO Serisi
6 x 2"
Column Speakers
KYDO/B
KYDO/W

OUTDOOR



AXIR Serisi
12 x 2"
Column Speakers
AXIR/B
AXIR/W
12 x 2"
Column Speakers
Outdoor(Dış Ortam)
AXIR/OB
AXIR/OW



GIAX Serisi
24 x 2"
Column Speakers
GIAX/B
GIAX/W

BASO Serisi
BASS Speakers

BASO10/B-W
BASO12/B-W
BASO15/B-W



CEILING Hoparlörler



CS Serisi
Ceiling Speakers

CS55/W
CS55/B
CS74/W
CS75/B
CS75/W
CS75/B
CS85/W
CS85/B



audac.eu

**entertainment
system**

Portatif Eğlence Sistemi

ES 1203

ES 503

ES 802

 Bluetooth™



dB 
TECHNOLOGIES

DVX D8 HP



DVX D10 HP



DVX D12 HP



DVX D15 HP



DVX
Series

**2 Yollu Aktif
Hoparlörler**





yamahaproaudio.com



YAMAHA

HS serisi

POWERED STUDIO MONITOR
HS5 HS7 HS8 HS8S

Stüdyo Hoparlörleri



CBR Serisi
Pasif Hoparlör



DBR Serisi
Aktif Hoparlör





Panasonic

Tarzınızı Gittiğiniz Yere Götürün

Şık ve Dayanıklı Tasarım

Tarzınıza uyacak şekilde dört renkten hafif HF300 veya HF100'ü seçin veya zarif HF500'ü seçin. Kompakt, katlanabilen HF serisi taşınması kolay ve kabloların tabanındaki burçlar onları dış mekan kullanımları için dayanıklı hale getirir.



Duyulmayı Duyun



www.panasonic.com/in

profesyonel pikaplar



AT-LP120-USBHC

Direkt Sürücülü Profesyonel Pikap (USB & Analog)

AT-LP120USB profesyonel direkt sürücülü pikap yüksek güçte sahip motoruyla bilgisayara direkt bağlantıya izin veren USB çıkışa sahiptir. Diğer özellikleri arasında: ileri ve geri çalabilme özelliği ve 33/45/78 RPM seçilebilir hızlar.



Verilen aksesuarlar:
Mac ve PC uyumlu Audacity yazılımı, topraklama kablosu çift RCA çıkış kablosu, iki çıkış adaptör kablosu çift RCA girişten mini fiş erkeğe & çift RCA girişten mini fiş dişiye, güç kablosu.

Teknik Özellikler	AT-LP120-USBHC
Tip	3 hız, tam manuel çalışırma
Motor	DC motor
Sürücü Yöntemi	Direkt sürücü
Hızlar	33-1/3 RPM, 45 RPM, 78 RPM
Pitch Varyasyonu	+/-10% veya +/-20%
Başlama Torku	>1.6 kgf-cm
Wow & Flutter	<0.2% WRMS (33 RPM)
Sinyal-Görültü Oranı	>50 dB
Çıkış Seviyesi	Pre-amp "PHONO": 2.5 mV nominal @ 1 kHz, 5 cm/sn Pre-amp "LINE": 150 mV nominal @ 1 kHz, 5 cm/sn
Phone Pre-Amp Kazancı	36 dB nominal, RIAA eğitilmeli
USB Fonksiyonu	A/D, D/A - 16 bit 44.1 kHz veya 48 kHz USB seçilebilir; Bilgisayar arayüzü- USB 1.1 uyumlu; Windows XP, Vista veya MAC OS X
Verilen Aksesuarlar	AT-HS10 headshell; AT95E kartuş; AC elektrik kablosu; çift RCA girişten kablodan 3.5 mm (1/8") mini fiş (erkek) stereo adaptör kablosuna; çift RCA girişten kablodan 3.5 mm (1/8") mini fiş (dişi) stereo adaptör kablosuna; 45 RPM adaptör; USB kablosu; kayıt

iganeler



ATNSV



ATN100E



ATN95E



ATN91



AT5V



AT100E



AT95E



AT91

profesyonel pikaplar



AT-LP1240-USB

Profesyonel DJ direkt sürücülü pikap (USB & Analog)

Bu süper üretilmiş profesyonel kalite DJ pikap, özellikle gece klüplerinde, turlar da ve mobil uygulamalarda DJ'ler düşünülerek tasarlanmıştır. Ek bir özellik olarak USB arayüzü sayesinde bilgisayara kolay bağlantı sağlarken, plaklarınızı dijital ortama rahatlıkla aktarabilmenize imkan sunar.



Verilen aksesuarlar:
Mac ve PC uyumlu Audacity yazılımı, topraklama kablosu çift RCA çıkış kablosu, iki çıkış adaptör kablosu çift RCA girişten mini fiş erkeğe & çift RCA girişten mini fiş dişiye, USB kablosu, güç kablosu.



Teknik Özellikler	AT-LP1240-USB
Tip	3 hız, tam manuel çalışırma
Motor	16 kutup, 3 faz, fırçasız DC motor
Sürücü Yöntemi	Direkt sürücü
Hızlar	33-1/3 RPM, 45 RPM, 78 RPM
Başlama Torku	>4.5 kgf-cm
Wow & Flutter	<0.1% WRMS (US WTD), 33 RPM ile
Sinyal-Görültü Oranı	>55 dB (DIN-B)
Çıkış Seviyesi	Pre-amp "PHONO": 2.5 mV nominal @ 1 kHz, 5 cm/sn (HP-4005) Pre-amp "LINE": 150 mV nominal @ 1 kHz, 5 cm/sn (HP-4005)
USB Fonksiyonu	A/D, D/A - 16 bit 44.1 kHz veya 48 kHz USB seçilebilir; Bilgisayar arayüzü- USB 1.1 uyumlu; Windows XP veya MAC OS X ve üstü
Verilen Aksesuarlar	Kaymaz keçe; torç kapağı; platter; 45 RPM adaptör; denge ağırlığı; headshell; güç; USB kablosu; çift RCA girişten kablodan 3.5 mm (1/8") mini fiş (erkek) stereo adaptör kablosuna; çift RCA girişten kablodan 3.5 mm (1/8") mini fiş (dişi) stereo adaptör kablosuna; entegre toprak kablosu çift RCA girişten kablosu; stylus target light; Audacity yazılımı (CD)

Rack Kabinetler





FD-34 SERİSİ

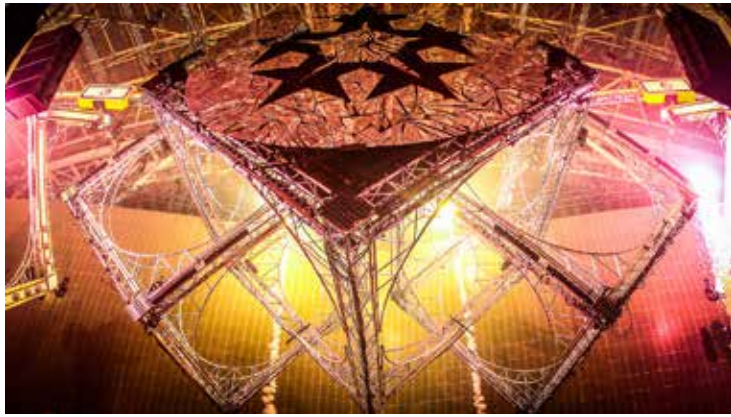

FD-33 SERİSİ

FD-44 SERİSİ

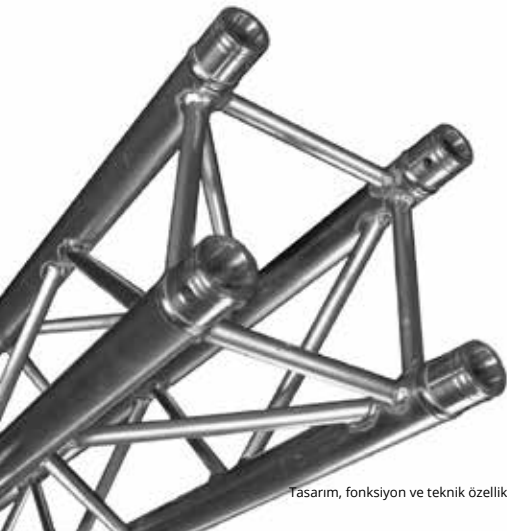

EUROTRUSS



www.eurotruss.com



www.codelight.com/en

İŞİK KONTROL SİSTEMLERİ



EAN
8695151500832

PARTY 600

512 Kanal DMX Işık Mikseri
2 optik izoleli DMX çıkış
Patching için maximum 120 Unit Fikstür
Fikstür içinde 40 kanal mevcuttur
96 Playback, 12 Playback fader x8 sayfa
100 grup
Düzenlenebilir 40 Preset
Effect Generator
Playback Chase Müzik tetikleyici işlevi.
12V yardımcı ışık opsiyonu
Midi Kontrol
Otomatik data kayıt,USB yedekleme sistemi
Ölçüler (G/Y/D): 482 x 105 x 400 mm.
Ağırlık: 7kg

EAN
8695151500831

PARTY 500

512 Kanal DMX Işık Mikseri
2 optik izoleli DMX çıkış
LCD Ekran
Patching için maximum 80 Unit Fikstür
Fikstür içinde 40 kanal mevcuttur
50 Playback,10 playback fader x 5 sayfa
100 grup
Düzenlenebilir 40 Preset
Effect Generator
Playback Chase Müzik tetikleyici işlevi.
12V yardımcı ışık opsiyonu
Midi Kontrol
Otomatik data kayıt,USB yedekleme sistemi
Ölçüler (G/Y/D): 482 x 98 x 355 mm.
Ağırlık: 6.3kg





EAN
8695151501323

FLAME 384

384 Kanal DMX Işık Mikseri
24 DMX kanal her biri 16 adet.
24 kanal fader, 1 chase speed fader, Tilt / Pan 16 bit için 2 modülasyon 8 chases,
48 sahne aynı anda çalıştırılabilir
Chase Müzik tetikleyici işlevi
Otomatik data kayıt
12V yardımcı ışık opsiyonu
Ölçüler (G/Y/D): 482 x 98 x 355mm.
Ağırlık: 8kg



EAN
8695151501570

COLOUR 288

288 Kanal DMX Işık Mikseri
2 optik izoleli DMX çıkış
LCD Ekran
Patching için maximum 36 Unit Fikstür
Fikstür içinde 40 kanal mevcuttur
40 chases.
En fazla 10 chases aynı anda çalışabilir
100 grup
Düzenlenebilir 32 Preset
Effect Generator
Chase Müzik tetikleyici işlevi.
Chase duraklama ve BLACKOUT fonksiyonu
Midi Kontrol
Otomatik data kayıt,USB yedekleme sistemi
Ölçüler (G/Y/D): 482 x 95 x 267 mm.
Ağırlık: 4.5kg



EAN
8695151501074

GOBO200

192 Kanal DMX Işık Mikseri
12 DMX Kanal ile 16 ünite
LCD Ekran
Manual kullanım
12 kanal fader, 1 chase speed fader, 1 chase cross fader
16 chase, her biri 50 step
Otomatik data kayıt
Ölçüler (G/Y/D): 482 x 55 x 178 mm.
Ağırlık: 3kg



EAN
8695151501773

A 12

12 Kanal DMX Işık Mikseri
12 kanal fader
Düzenleme ve store için 4 submaster fader
12 chase, en fazla 12 step
Chase için müzik tetikleyici işlevi
1 manuel scene, 4 submaster scene ve 1 chase aynı anda çalışabilir
Flaş kontrolü: Kanal, Submaster, Master
Otomatik data kayıt
Ölçüler (G/Y/D): 482 x 65 x 178 mm
Ağırlık: 3kg



EAN
8695151501770

A 24

24 Kanal DMX Işık Mikseri
24 kanal fader
LCD ekran
24 kanal fader, 14 submaster fader, 1 chase speed fader, 1 chase cross fader, 1 kanal master fader and 1 master fader
Düzenleme ve store için 28 submaster.
28 chase, en fazla 80 step
Chase için müzik tetikleyici işlevi.
1 manuel sahne, 14 submaster ve 1 chase aynı anda çalışabilir
Flaş kontrolü: Submaster
Otomatik data kayıt
Ölçüler (G/Y/D): 482 x 95 x 310 mm
Ağırlık: 5.2kg



EAN
8695151501769

A 48

48 Kanal DMX Işık Mikseri
24 kanal fader
LCD ekran
24 kanal fader x 2 sayfa, 12 submaster fader x 3 sayfa, 1 chase speed fader, 1 chase cross fader, 1 kanal master fader ve 1 master fader
Düzenleme ve store için 36 submaster
24 chase, en fazla 80 step
Chase için Müzik tetikleyici işlevi
1 manuel sahne, 12 submaster ve 1 chase aynı anda çalışabilir
Flaş kontrolü: submaster
Otomatik data kayıt
Ölçüler (G/Y/D): 482 x 95 x 310 mm
Ağırlık: 5.2kg

DİMMER VE IŞIK KONTROL SİSTEMLERİ



DX-1220

12 Kanal DMX Dimmer
Kanal Başına Çıkış: 20 Amper
Protokol: DMX-512 5 PIN
Analog Sinyal Girişi: DC 0-10V
Güç: AC 100-240 V, 45-63 Hz
Montaj: 19"4U standart raf
Ölçüler (G/Y/D): 482 x 176 x 297 mm
Ağırlık: 21.5 kg

EAN
4716977314090

DX-1230

12 Kanal DMX Dimmer
Kanal Başına Çıkış: 30 Amper
Protokol: DMX-512 5 PIN
Analog Sinyal Girişi: DC 0-10V
Güç: AC 100-240 V, 45-63 Hz
Montaj: 19"4U standart raf
Ölçüler (G/Y/D): 482 x 176 x 297 mm
Ağırlık: 21.5 kg

EAN
4716977315394



DX-626

6 Kanal DMX Dimmer
Kanal Başına Çıkış: 20 Amper
Protokol: DMX-512 5 PIN
Analog Sinyal Girişi: DC 0-10V
Güç: AC 100-240 V, 45-63 Hz
Montaj: 19"2U standart raf
Ölçüler (G/Y/D): 482 x 88 x 312 mm
Ağırlık: 8 kg

EAN
4716977313598

Konsol olmadan kendi kendini test etme işlevi.
Her kanal için karartma veya karartma seçenekleri.



AX-805

8 Kanal Dimmerli DMX Mikser
Protokol: DMX-512
Kapasite: Kanal başına 5A, toplam 40A
Güç: AC 90-240V, 45-63Hz.
Ölçüler (G/Y/D): 482 x 130 x 220 mm
Ağırlık: 7.2 Kg

Dimmer paketi ile entegre konsol.
12 programlanabilir sahne.
Kanal ve sahne Chaser.
DMX OUT / DMX IN kullanılabilir.
Her kanal Dimmer / Non-Dim / Pre-heat olarak ayarlanabilir.

EAN
4716977190694



AX-1205

12 Kanal Dimmerli DMX Mikser
Protokol: DMX-512
Kapasite: Kanal başına 5A, toplam 60A
Güç: 3Ø4w, AC 90-240V, 45-63Hz.
Ölçüler(G/Y/D): 672 x 120 x 222 mm
Ağırlık: 8.5 Kg

Dimmer paketi ile entegre konsol.
12 programlanabilir sahne.
Kanal ve sahne Chaser.
DMX OUT / DMX IN kullanılabilir.
Her kanal Dimmer / Non-Dim / Pre-heat olarak ayarlanabilir.

EAN
4716977191097

DİMMER VE IŞIK KONTROL SİSTEMLERİ



A-408

4 Kanal 16 Desen Chaser

Çıkış Soketi: T1 (Amerikan), T4 (EEC), T6 (BİLGİN)
Güç: AC 100-120V / AC 200-240V
Ölçüler (G/Y/D): 240 x 88 x 92 mm
Ağırlık: 1.5Kg

Kısılabilir
Aşırı akım koruması
16 desen
Ses kontrolü mevcut
Kanal başına kapasite 8A, toplam 15A

EAN
4716977011494



AX-401

4 Kanal 10 Desen Chaser

Kapasite: Kanal başına 5A, toplam 20A
Protokol: DMX-512
Güç: AC 200-240V
Montaj: 19 "1U standart raf
Ölçüler(G/Y/D): 482 x 44 x 130 mm
Ağırlık: 3.5 Kg

Dimmer paketi ile entegre konsol.
10 desen

EAN
4716977190908



DP-81 II

DMX Splitter Panel

1 DMX giriş ve 8 izoleli çıkış.
Protokol: DMX-512
Güç: AC 100-240V
Montaj: 19 "1U standart raf
Ölçüler (G/Y/D): 482 x 44 x 116 mm
Ağırlık: 2 Kg

EAN
4716977310290



PS-1215 E

12 Kanal Switch Box

Kapasite: Kanal başına 6A, toplam 15A
Güç: AC 200 - 240V
Montaj: 19 "1U standart raf
Ölçüler (G/Y/D): 482 x 44 x 105 mm
Ağırlık: 2 Kg

EAN
4716977054699



CX-604

6 Kanallı DMX Konsolu

Protokol: DMX-512/1990
Kontrol kanalı: 6 kanal
Güç: DC 12V / 1A
Ölçüler (G/Y/D): 200 x 53 x 186 mm
Ağırlık: 1.0 Kg

Standart DMX 512 sinyal kontrolü
6 karartmalı kumanda kanalı
6 kontrol sahnesi ayarı.
Chaser işlevi:
Kanal chase Sahne chase, Hız kontrol, Chase işlevi, Flaş / fader
Ses girişi

EAN
4716977210194



CX-1203

12 Kanal DMX Konsolu

DMX sinyal çıkışı: DMX-512
DMX sinyal kanalları: 12 kanal
DMX sinyal konektörü: XLR 3 pimli (x1), XLR 5 pinli (x1) Telefon Jakı RJ11 (x2)
Ses sinyal girişi maksimum harici giriş: -10db 100mV
Standart DMX-512 sinyali.
12 ön ayarlı sahne
Takip Paterni:
1. Kanal ve sahne chaser, Fade-in / Fade-out
2. Hız kontrolü
3. Yön kontrolü
12 darbe düğmesi.
Ses kontrolü
DC Güç Girişi: 12V DC / 1A
Ölçüler (G/Y/D): 380 x 170 x 56 mm
Ağırlık: 2 Kg

EAN
4716977209891



www.antari.com

HAZER



HZ-500



HZ-400

KAR



S-100X



S-200X

BALON



B-100

B-200



KURU BUZ

ICE-101



Antari
FOG MACHINE

sis



Z-1000 II

Z-1250 II



Z-3000 II



sidera
PROFESSIONAL LIGHTING SYSTEM





PROFESYONEL SAHNE IŞIKLARI



SDR-330

330W Moving Head Beam / Spot Light

Güç: 330W
Lamba: YODN MSD 330W (isteğe bağlı 17R 350W)
Kontrol kanalı: 18CH
Kontrol modu: DMX512
Işın açısı: 5°- 38°
Strobe: Değişken hızlı Shutter / Strobe
Dimmer: Mekanik 0 - 100%
Renk: 7 Renk
Gobo: 7 Gobo
Pan / Tilt: 540 ° pan, 270° Tilt tarama
Fonksiyon: Motorize focus ve iris, 10.500 Lux @ 20m, IP20
Ambalaj boyutu (G/Y/D): 510 x 480 x 580 mm
Ağırlık: 23kg

EAN
8695151010040



SDR-200

200W Moving Head Beam Light

Güç: 330W
Lamba: YODN 5R 200W
Kontrol kanalı: 16CH
Kontrol modu: DMX512, otomatik, master ve slave modu
Işın açısı: Paralel beam angel 0-3.8°
Strobe: Double lens strobe(saniyede 0.5-9 kez)
Dimmer: Mekanik 0 - 100%
Renk: 14 Renk + boş renk tekerleği
Gobo: 17 Gobo + boş gobo
Pan / Tilt: 540 ° pan, 250° Tilt tarama
Fonksiyon: 16 facet prism, ayarlanabilir boyama efekt açısı, IP20
Ambalaj boyutu (G/Y/D): 380x370x520 mm
Ağırlık: 13kg

EAN
8695151014680



SDR-424

280W Moving Head Beam Light

Güç: 350W
Lamba: YODN MSD 280W
Kontrol kanalı: 16CH / 23CH
Kontrol modu: DMX512, master/slave modu, auto run, sound active
Zoom: 5° - 38°
Strobe: Değişken hızlı Shutter / Strobe (saniyede 0-13 kez)
Dimmer: Mekanik 0 - 100%
Renk: 13 Renk + open
Gobo: 13 Fixed Gobo + open , 9 döner gobo + open
Pan / Tilt: 540 ° pan, 270° Tilt tarama
Fonksiyon: Motorize focus, 8 facet prism, ayarlanabilir boyama efekt açısı, ortalama 1500 saat lamba ömrü, IP20
Ambalaj boyutu (G/Y/D): 380x370x520 mm
Ağırlık: 18kg

EAN
8695151014659



SDR-484

4Pcs. Led Moving Head Beam Light

Güç: 130W

Lamba: 4 x 25W Beyaz LED

Kontrol kanalı: 16CH

Kontrol modu: DMX512, otomatik çalıştırma, ses aktif, master / slave modu

Işın açısı: 5-40 °

Strobe: Saniyede 1-25 kez / Farklı Flash Efektleri

Dimmer: 16 bit dimmer system

Renk: RGB

Pan tarama: 540 ° pan, 250° Tilt tarama

Fonksiyon: Güçlü ışın, ışın açısı ayarlanabilir, beam marco efektleri her LED

ayrı ayrı kontrol edilebilir, otomatik akıllı fan kontrolü, lamba sıcaklığını

otomatik algılama.

Ambalaj boyutu (G/Y/D): 380 x 290 x 470 mm

Ağırlık: 6.5kg

EAN
8695151014512



SDR-396

3x3 Matrix Moving Head Light

Güç: 100W

Lamba: 9 x 3W CREE 4in1 LEDs

Kontrol kanalı: 14CH/19CH/46CH

Çalışma hızı: 8/16 bit

Kontrol modu: DMX Control, master/slave, sound active, auto run

Işın açısı: 7°

Fonksiyon: Matriks Beam, her beam ayrı kontrol edilebilir

Ambalaj boyutu (G/Y/D): 300x200x340 mm

Ağırlık: 10kg

EAN
8695151014499



SDR-398

5x5 Matrix Moving Head Light

Güç: 450W

Lamba: 25 x 12W CREE 4in1 LEDs

Kontrol kanalı: 6CH/37CH/112CH

Çalışma hızı: 8/16 bit

Kontrol modu: DMX Control, master/slave, sound active, auto run

Işın açısı: 7°

Fonksiyon: Matriks Beam, her beam ayrı kontrol edilebilir

Ambalaj boyutu (G/Y/D): 470 x 400 x 510 mm

Ağırlık: 14kg

EAN
8695151500625



SDR-432

36Pcs. Led Moving Head (zoom)

Güç: 450W

LED: 36 x 12W RGBW (4in1)

Kontrol kanalı: 18CH

Kontrol modu: DMX512, master/slave modu, otoma-

tik , sound active

Işın Açısı: 10° - 60°

Dimmer: Lineer 256

Kırmızı, yeşil , mavi ve beyaz , color macro effect

Pan / Tilt: 540 ° pan, 270° Tilt tarama

Fonksiyon: Ortalama 5-8 milyon saat lamba ömrü

Ambalaj boyutu (G/Y/D): 415x315x470 mm

Ağırlık: 10kg

EAN
8695151014697



SDR-050

19Pcs. Led Moving Head
LED: 19 x 15W Osram Ostar RGBW LED
Kontrol kanalı: 18CH
Kontrol modu: DMX512, master/slave modu, otomatik , sound active
Dimmer: 0-100% Lineer elektronik
Renk sıcaklığı: 2500-8000K
Pan / Tilt: 540 ° pan, 210° Tilt tarama
Fonksiyon: Ortalama 50000 saat lamba ömrü
Ambalaj boyutu (G/Y/D): 365 x 250 x 470 mm
Ağırlık: 8kg

EAN
8695151010224



SDR-366

8 Eyes Led Moving Head Beam Light
Güç: 180W
LED: 8 x 12W LED'i (1'de RGBW 4)
Kontrol kanalı: 11CH / 37 CH
Kontrol modu: DMX512, otomatik çalıştırma, ses aktif, master / slave modu
Işın açısı: 2°
Shutter/Strobe: 1-100% linear
Dimmer: Doğrusal 0 - 100%
Renk sıcaklığı: 2300K
Renk:RGBW sonsuz renk karıştırma
Pan / Tilt: 540 ° pan, 360° Tilt tarama
Fonksiyon: Ortalama 50000 saat lamba ömrü
Ambalaj boyutu (G/Y/D): 465 x 210 x 450 mm
Ağırlık: 7kg

EAN
8695151014673



SDR-140

12x8 Led Moving Head Beam Light
Güç: 180W
LED: 8x12w cree (4in1)
Kontrol kanalı: 13ch/39ch
Işın açısı: 2 °
Kontrol modu: DMX512
Dimmer: Doğrusal 0 - 100%
Renk sıcaklığı: 2300K
Renk:RGBW
Pan: 540 °
Fonksiyon: Ortalama 50000 saat lamba ömrü
Ambalaj boyutu (G/Y/D): 470 x 310 x 330 mm
Ağırlık: 7kg

EAN
8695151014536



SDR-SNIPER

2R Sniper Light
Güç: 180W
Lamba: YODN MSD 132W 2R
Kontrol kanalı: 17CH / 21 CH
Kontrol modu: DMX512, otomatik çalıştırma, ses aktif, master / slave modu
Dimmer: Doğrusal 0 - 100%
Renk sıcaklığı: 7500K
Renk:14 renk + open
Gobo: 17 gobos + open
Pan / Tilt: 540 ° pan, 270° Tilt tarama
Fonksiyon: 3 yüz prizma, prizma rotasyon, Ortalama 1500 saat lamba ömrü, IP20
Ambalaj boyutu (G/Y/D): 390 x 340 x 560 mm
Ağırlık: 7.5kg

EAN
8695151014642



SDR-164

54pcs LED Par Light

Güç: 280W

LED: 54pcs x 3WLED

Kontrol kanalı: 8CH

Kontrol modu: DMX512, otomatik , ses kontrol

Fonksiyon: Magic, renk karıştırıcı, büyüleyici etkisi, IP65

Ambalaj boyutu (G/Y/D): 290 x 290 x 410 mm

Ağırlık: 10kg

EAN
8695151014666



SDR-36RGBW / QF-1202C

36 Led High Power Par64 RGBW Titanix Led

Güç: 30 / 120W

LED: 36pcs x 3W LED

Kontrol kanalı: 8CH

Divergence açısı: 35 °

Kontrol modu: DMX, Otomatik tetik, master/slave, stand-alone, voice

Dimmer / Strobe: Elektronik karartma % 0-100

Renk:RGBW

Ambalaj boyutu (G/Y/D): 510 x 510 x 410 mm

Ağırlık: 1.5kg

EAN
8695151014413



SDR-54RGBW / QF-1202E

54 Led High Power Par64 RGBW Titanix Led

Güç: 30 / 120W

LED: 54pcs x 3W LED

Kontrol kanalı: 8CH

Divergence açısı: 35 °

Kontrol modu: DMX, Otomatik tetik, master/slave, stand-alone, voice

Dimmer / Strobe: Elektronik karartma % 0-100

Renk:RGBW

Ambalaj boyutu (G/Y/D): 510 x 510 x 410 mm

Ağırlık: 2.5kg

EAN
8695151014406



SDR-367

84pcs LED Par Light

Güç: 252W

LED: Kırmızı 16 + Yeşil 18 + Mavi 18 + Sarı 14+ Beyaz 18 x 3W Led

Kontrol kanalı: 10CH

Işın Açısı:15°/25°/35°/45°opsiyonel

Kontrol modu: DMX512

Renk:RGBW

Ambalaj boyutu (G/Y/D): 340 x 280 x 340 mm

Ağırlık: 8.6kg

EAN
8695151014703



SDR-339

36pcs LED Par Light Color

Güç: 180W

LED: 36 x 8W

Kontrol kanalı: 8CH

Kontrol modu: Strobe / Otomatik / Master-Slave ve Çoklu kanal modu

Kontrol: DMX 512 Standart

Renk:RGBW

Ambalaj boyutu (G/Y/D): 580x580x350 mm

Ağırlık: 3.5 kg

EAN
8695151500626



SDR-186

183Pcs Led Par Light

Güç: 20W

LED: 183pcs 10mm

Işın açısı: 25

Kontrol kanalı: 10CH

Kontrol: DMX 512 Standart, otomatik, Master/slave,voice active

Renk:RGBW

50000-100000 saat ampül ömrü

Ambalaj boyutu (G/Y/D): 295 x 295 x 285 mm

Ağırlık: 1.3 kg

EAN
8695151010231



SDR-1500 DMX

DMX Strobe Işık

Lamba: 1500W

Hız ve Dimmer kontrollü

DMX512 kontrol kanalı

Çeşitli senkronize flaş ışık efektleri

BH-623B konsol

Ağırlık: 3.20 kg

EAN
8695151010255

AKSESUARLAR



SDR-02 A

Işık Asma Aparatı

Malzeme: Alüminyum

Boru Çapı: 42-52mm

Taşıma Kapasitesi: 200kg

EAN
8695151014727



SDR CLAMP 33

Işık Asma Aparatı

Malzeme: Alüminyum

Boru Çapı: 38-51mm

Taşıma Kapasitesi: 150kg

TUV sertifikalı

EAN
8695151016899



SDR CLAMP 22

Işık Asma Aparatı

Malzeme: Çelik

Boru Çapı: 32-51mm

Taşıma Kapasitesi: 60kg

EAN
8695151500635



SDR SR-04

Sidera Güvenlik Halatı

Malzeme: PVC Kaplı Çelik, 4mm

Uzunluğu: 80cm

Tek Karebina

EAN
8695151016868



SDR SR-05

Sidera Güvenlik Halatı

Malzeme: PVC Kaplı Çelik, 5 mm

Uzunluğu: 80cm

Tek Karebina

EAN
8695151500634



TE-034B



TL-A300





SAPPHIRE TOUCH WING



SAPPHIRE TOUCH



TITAN NET PROCESSOR



POWERCUBE DIMMER



QUARTZ



TITAN ONE





TITAN MOBILE



TITAN MOBILE WING



RACK SPLITTER

ART 2000 T4 48 TOURING CASE



TRUSS SPLITTER

ARENA





PROFESYONEL EFEKT IŞIKLARI



GY-X7

3x40W Mini Led Bee Eyes With Zoom Light

Güç: 3x40W
LED: 3x40W (4 IN 1 LED RGBW)
Kontrol kanalı: 10CH / 16 CH
Kontrol modu: DMX512, otomatik çalıştırma, ses aktif, master / slave modu
Işın açısı: 9°
Renk: RGBW sonsuz renk karıştırma
Pan / Tilt: 540 ° pan, 190° Tilt tarama
Fonksiyon: Ortalama 50000 saat lamba ömrü
Fonksiyon: Dahili 8 program
Ambalaj boyutu (G/Y/D): 410 x 340 x 330 mm
Ağırlık: 4.5 kg

EAN
6971022720037

GY-HITEC



HM-WZ715

7x12W Mini Led Moving Head Wash Zoom Light

Güç: 7x12W
LED: 7x12W yüksek güçlü RGBW LED
Kontrol kanalı: 5CH / 16CH
Kontrol modu: DMX512, otomatik çalıştırma, ses aktif, master / slave modu
Renk: RGBW sonsuz renk karıştırma
Pan / Tilt: 540 ° pan, 190° Tilt tarama
Fonksiyon: Ortalama 50000 saat lamba ömrü
Fonksiyon: Dahili 8 program
Ambalaj boyutu (G/Y/D): 370 x 300 x 310 mm
Ağırlık: 4.5 kg

EAN
6971022721027



GY-W4

9x12W Mini Matrix Led Moving Head Light

Güç: 9x12W
LED: 9x12W (4 IN 1 LED RGBW)
Kontrol kanalı: 13CH / 48CH
Kontrol modu: DMX512, otomatik çalıştırma, master / slave modu
Ambalaj boyutu (G/Y/D): 440 x 340 x 340 mm
Ağırlık: 7 kg

EAN
6971022722246



GY-W2

8x15W Mini Çift Yüzlü Mini LED Moving Head

Güç: 8x15W
LED: 8x15W yüksek güçlü RGBW LED
Kontrol kanalı: 16CH / 22CH
Kontrol modu: DMX512, otomatik çalıştırma, ses aktif, master / slave modu
Işın açısı: 8° / 25°
Renk: RGBW sonsuz renk karıştırma
Pan / Tilt: X 540°, Y eksenli sonsuz dönüş
Fonksiyon: Dahili 8 program
Ambalaj boyutu (G/Y/D): 320 x 250 x 270 mm
Ağırlık: 2.5 kg

EAN
6971022722109



GY-Q3

90W Mini Led Spot Moving Head Light
Güç: 90W
LED: 90W RGBW yüksek güçlü LED
Kontrol kanalı: 6CH / 16CH
Kontrol modu: DMX512, otomatik çalıştırma, master / slave modu
Renk tekerlekleri: 7 renk
Gobo: 6 dönen, 8 sabit gobo
Renk:RGBW sonsuz renk karıştırma
Pan / Tilt: 540° pan, 270° Tilt tarama
Fonksiyon: Ortalama 5000 saat lamba ömrü
Ambalaj boyutu (G/Y/D): 430 x 320 x 240 mm
Ağırlık: 7 kg

EAN
6971022722178



HM-SP60

60W Mini Led Spot Moving Head Light
Güç: 60W
LED: 60W Beyaz LED
Kontrol kanalı: 5CH / 15 CH
Kontrol modu: DMX512, otomatik çalıştırma, ses aktif, master / slave modu
Renk tekerlekleri: 7 renk + beyaz, gökkuşağı
Gobo: 6 gobo
Işın açısı: 9°
Renk:RGBW sonsuz renk karıştırma
Pan / Tilt: 540° pan, 210° Tilt tarama
Fonksiyon: Ortalama 50000 saat lamba ömrü
Fonksiyon: Motorlu focus
Ambalaj boyutu (G/Y/D): 330 x 260 x 260 mm
Ağırlık: 4.5 kg

*isteğe bağlı uzaktan kumanda

EAN
6971022721034



HM-BM60

60W Mini OSRAM Led Beam Light
Güç: 60W
LED: 60W RGBW (4in 1LED)
Kontrol kanalı: 5CH / 16CH
Kontrol modu: DMX512, otomatik çalıştırma, ses aktif, master / slave modu
Işın açısı: 11°
Renk:RGBW sonsuz renk karıştırma
Fonksiyon: Dahili 8 program
Pan / Tilt: 540° pan, 270° Tilt tarama
Fonksiyon: Ortalama 50000 saat lamba ömrü
Ambalaj boyutu (G/Y/D): 330 x 260 x 260 mm
Ağırlık: 3.8 kg

*isteğe bağlı uzaktan kumanda

EAN
6971022721041

Color IMAGINATION



SI-109 MINSPOT 150

150W Mini Led Spot Moving Head Light
Güç: 150W
LED: 150W Beyaz LED
Kontrol kanalı: 12CH / 14CH
Kontrol modu: DMX512, otomatik çalıştırma, ses aktif, master / slave modu
Işın açısı: 13.2°
Renk tekerlekleri: 7 renk
Gobo: 6 dönen, 11 sabit gobo
Renk:RGBW sonsuz renk karıştırma
Renk sıcaklığı: 7500K
Pan / Tilt: 360°/540°/630° pan, 90°/180°/270° tilt
Fonksiyon: Dahili 7 program
Fonksiyon: Ortalama 50000 saat lamba ömrü
Ambalaj boyutu (G/Y/D): 400 x 510 x 280 mm
Ağırlık: 9.5 kg

EAN
0110915000016



SI-108 MINIBEAM 150

150W Mini Led Moving Head Beam Light
Güç: 150W
LED: 150W Beyaz LED
Kontrol kanalı: 11CH / 13CH
Kontrol modu: DMX512, otomatik çalıştırma, ses aktif, master / slave modu
Işın açısı: 2°
Renk tekerlekleri: 14 renk
Gobo: 17 gobo
Renk:RGBW sonsuz renk karıştırma
Renk sıcaklığı: 7500K
Pan / Tilt: 360°/540°/630° pan, 90°/180°/270° tilt
Fonksiyon: Ortalama 50000 saat lamba ömrü
Ambalaj boyutu (G/Y/D): 400 x 510 x 280 mm
Ağırlık: 11 kg

EAN
0110815000024



SI-061 LEDZOOM 360F

36x10W Led Moving Head Wash Zoom Light
Güç: 36x10W
LED: 36x10W LED (4 IN 1 LED RGBW)
Kontrol kanalı: 14 DMX kanal USITT DMX-512
Kontrol modu: DMX512, otomatik çalıştırma, ses aktif, master / slave modu
Motorlu zoom: 8° - 60°
Renk:RGBW sonsuz renk karıştırma
Fonksiyon: Ortalama 50000 saat lamba ömrü
Ambalaj boyutu (G/Y/D): 390 x 295 x 425 mm
Ağırlık: 11 kg

EAN
0106136000034



SI-130 MINIBEAM 280

280W Mini Moving Head Beam Light
Güç: 280W
Lamba: OSRAM 280W
Kontrol kanalı: 13CH / 15CH
Kontrol modu: DMX512, otomatik çalıştırma, ses aktif, master / slave modu
Işın açısı: 2.5°
Renk tekerlekleri: 11 renk
Gobo: 16 gobo
Renk:RGBW sonsuz renk karıştırma
Pan / Tilt: 630°/540°/360° pan, 270°/180°/90° tilt
Fonksiyon: Ortalama 2000 saat lamba ömrü
Fonksiyon: Dahili 8 program
Ambalaj boyutu (G/Y/D): 490 x 370 x 370 mm
Ağırlık: 13.2 kg

EAN
0113028000037



EAN

JEG-1218C

180W RGBW LED Color Profile Spot
Renk Sıcaklığı: 3000K - 7000K
Mevcut farklı lens açıları: (13° / 19° / 26° / 36°)
Sıcaklığa göre fan hızı otomatik algılama sistemi
Küçük hacimli, hafif
Yüksek kaliteli optik sistem
9 Kanal DMX Kontrolü
Ölçüler (G/Y/D): 305 x 300 x 695 mm
Ağırlık: 6.4kg



EAN

JEG-1322

200W White LED Zooming and Imaging Spot
Luminous flux: 17000lm - 18000lm
Ortalama Ömür: >50000 saat
Renk Sıcaklığı: 3200k and 5600k
CRI: ≥85Ra
Dimmer: 0-100% linear dimmer
Işın Açısı: 20° - 45°
Strobe: Saniyede 1-20 Flash
Kontrol: DMX512 - XLR 3PIN ve XLR 5PIN
Kontrol Modu: 1 kanal modu veya 2 kanal modu
Ölçüler (G/Y/D): 305 x 310 x 700 mm
Ağırlık: 9.2 kg



EAN

JEG-1323

200W White LED Zooming and Imaging Spot
Luminous flux: 17000lm - 18000lm
Ortalama Ömür: >50000 saat
Renk Sıcaklığı: 3200k ve 5600k
CRI: ≥85Ra or ≥95Ra
Dimmer: 0-100% linear dimmer
Mevcut farklı lens açıları: 19°,26°,36°,50°
Strobe: Saniyede 1-20 Flash
Kontrol: DMX512 - XLR 3PIN ve XLR 5PIN
Kontrol Modu: 1 kanal modu veya 2 kanal modu
Ölçüler (G/Y/D): 300 x 300 x 685 mm
Ağırlık: 6.2 kg



EAN

869515101076

JEG-1423

750W Profile Spot 19°
Halojen lamba PHILIPS HPL575W / 750W
Güç tüketimi: 600 / 800w
Alüminyum gövde, küçük hacimli, hafif
Yüksek kaliteli optik sistem
Mevcut farklı lens açıları: (19° / 26° / 36° / 50°)
Güç Kaynağı: AC220V / 50Hz veya AC120V / 60Hz
Ölçüler (G/Y/D): 265 x 275 x 600 mm
Ağırlık: 6kg



EAN

8695151019180

JEG-1630 W

300W Led Profile Spot
Luminous flux: 27000lm - 28000lm
Ortalama Ömür: >50000 saat
Renk Sıcaklığı: 3200k ve 5600k
CRI: ≥85Ra or ≥95Ra
Dimmer: 0-100% linear dimmer
Mevcut farklı lens açıları: 13°,19°,26°,50°
Strobe: Saniyede 1-20 Flash
Kontrol: DMX512 - XLR 3PIN ve XLR 5PIN
Kontrol Modu: 1 kanal modu veya 2 kanal modu
Ölçüler (G/Y/D): 305 x 325 x 730 mm
Ağırlık: 10.5 kg



EAN

869515101074

JEG-1540

350W LED Takip Spot
Işık akısı: 20000lm - 24000lm,
Ortalama Ömür:> 50000 Saat
Renk sıcaklığı: 8000k ve 8500k
Renk tekerleği: 5colors + açık beyaz
CTO tekerlek: 3200K, 4500K, 5600K, Manuel odak
Strobe: Saniyede 1-20 Flash
Güç kaynağı: AC100V-240V, 50Hz / 60Hz
Ölçüler (G/Y/D): 295 x 270 x 660 mm
Ağırlık: 9.9 kg



EAN

8695151019197

JEG-1112 W

120W Led Profile Spot
Lamba: COB LED 120W
Mevcut farklı lens açıları: 19°/26°/36°/50°
Kontrol: DMX512 - XLR 3PIN ve XLR 5PIN
Kontrol Modu: 1 kanal modu veya 2 kanal modu
Ölçüler (G/Y/D): 295 x 285 x 600 mm
Ağırlık: 5.5 kg



EAN

8695151019203

JEG-1751 W

750W Zooming and Imaging Spot Light
Halojen lamba PHILIPS HPL575W / 750W,
Güç tüketimi: 600 / 800w,
Alüminyum gövde, küçük hacimli, hafif,
yüksek kaliteli optik sistemi,
Odak aralığı: 15° -30°
Güç Kaynağı: AC220V / 50Hz veya AC120V / 60Hz
Ölçüler: (UxGxY): 835x265x275mm,
Ağırlık: 8,5 kg



EAN

869515101073

JEG-1753

750W Zooming and Imaging Spot Light
Halojen lamba PHILIPS HPL575W / 750W,
Güç tüketimi: 600 / 800w,
Alüminyum gövde, küçük hacimli, hafif,
yüksek kaliteli optik sistemi,
Işın Açısı: 25° - 50°,
Güç Kaynağı: AC220V / 50Hz veya AC120V / 60Hz
Ölçüler (G/Y/D): 265 x 275 x 740 mm
Ağırlık: 7.5 kg



COM-05 F

650W FRESNEL Spot
Güç: 300-500-650 W
Ampül Tipi: Halojen
Ampül Soket Tipi: GY 9.5
Zoom Açısı: 07° - 62°
Ölçüler (G/Y/D): 208 x 252 x 251 mm
Ağırlık: 3 kg

- * Renk kasedi dahildir.
- * Barndoor dahil değildir.

EAN
8023482015005



COM-12 F

1200W FRESNEL Spot
Güç: 1000-1200 W
Ampül Tipi: Halojen
Ampül Soket Tipi: GX 9.5
Zoom Açısı: 07° - 53°
Ölçüler (G/Y/D): 265 x 330 x 302 mm
Ağırlık: 5.4 kg

- * Renk kasedi dahildir.
- * Barndoor dahil değildir.

EAN
8023482015166



COM-05 PC

650W PC Spot
Güç: 300-500-650 W
Ampül Tipi: Halojen
Ampül Soket Tipi: GY 9.5
Zoom Açısı: 05° - 56°
Ölçüler (G/Y/D): 208 x 275 x 301 mm
Ağırlık: 3.7 kg

- * Renk kasedi dahildir.
- * Barndoor dahil değildir.

EAN
8023482015081



COM-12 PC

1200W PC Spot
Güç: 1000-1200 W
Ampül Tipi: Halojen
Ampül Soket Tipi: GX 9.5
Zoom Açısı: 04° - 63°
Ölçüler (G/Y/D): 265 x 359 x 401 mm
Ağırlık: 6.8 kg

- * Renk kasedi dahildir.
- * Barndoor dahil değildir.

EAN
8023482015272



COM-05 ZS

650W PROFILE Spot
Güç: 300-500-650 W
Ampül Tipi: Halojen
Ampül Soket Tipi: GY 9.5
Zoom Açısı: 14° - 33°
Ölçüler (G/Y/D): 272 x 365 x 486 mm
Ağırlık: 4.8 kg

- * Renk Kasedi Dahildir.
- * Iris Dahildir.

EAN
8023482176720



COM-12 ZS

1200W PROFILE Spot
Güç: 1000-1200 W
Ampül Tipi: Halojen
Ampül Soket Tipi: GX 9.5
Zoom Açısı: 13° - 35°
Ölçüler (G/Y/D): 272 x 393 x 718 mm
Ağırlık: 9.8 kg

- * Renk Kasedi Dahildir.
- * Iris Dahildir.

EAN
8695151501569



COM-05 ZW

650W PROFILE Spot
Güç: 300-500-650 W
Ampül Tipi: Halojen
Ampül Soket Tipi: GY 9.5
Zoom Açısı: 23° - 40°
Ölçüler (G/Y/D): 272 x 365 x 486 mm
Ağırlık: 4.5 kg

- * Renk Kasedi Dahildir.
- * Iris Dahildir.

EAN
8023482176737



COM-12 ZW

1200W PROFILE Spot
Güç: 1000-1200 W
Ampül Tipi: Halojen
Ampül Soket Tipi: GX 9.5
Zoom Açısı: 24° - 50°
Ölçüler (G/Y/D): 272 x 393 x 568 mm
Ağırlık: 9.1 kg

- * Renk Kasedi Dahildir.
- * Iris Dahildir.

EAN
8023482176751



COM-25 F

2500W FRESNEL Spot
Güç: 2000-2500 W
Ampül Tipi: Halojen
Ampül Soket Tipi: G22
Zoom Açısı: 07° - 65°
Ölçüler (G/Y/D): 350 x 460 x 406 mm
Ağırlık: 10.8 kg

* Renk kasedi dahildir.
* Barndoor dahil değildir.

8023482015296



RA-1

1000W Simetrik Floodlight Spot
Güç: 200-800-1000 W
Ampül Tipi: Halojen
Ampül Soket Tipi: R7s
Ölçüler (G/Y/D): 300 x 215 x 140 mm
Ağırlık: 2 kg

* Barndoor dahil değildir.

8023482080072



COM-25 PC

2500W PC Spot
Güç: 2000-2500 W
Ampül Tipi: Halojen
Ampül Soket Tipi: G22
Zoom Açısı: 04° - 66°
Ölçüler (G/Y/D): 350 x 496 x 526 mm
Ağırlık: 13.7 kg

* Renk kasedi dahildir.
* Barndoor dahil değildir.

8023482015357



DOM-1000

1000W Asimetrik Floodlight Spot
Güç: 625-1000-1250 W
Ampül Tipi: Halojen
Ampül Soket Tipi: R7s
Ölçüler (G/Y/D): 296 x 275 x 250 mm
Ağırlık: 3.8 kg

8023482026889

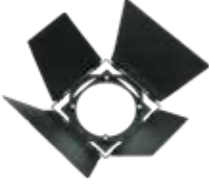

PL-4 U05 / PL-4 U12 / PL-4 U25

Barndoor
COM-05 / COM-12 / COM-25 için Barndoor

8023482072930

8695151500802

8023482077270



PR4

Barndoor
RA-1 için barndoor

8695151500787

Tasarım, fonksiyon ve teknik özellikler önceden bildirilmeksizin değiştirilebilir. Güncel ürünleri ve özelliklerini fiyat listemizden ve web sitemizden takip edebilirsiniz.



Terbly Professional Lighting

terbly.com



Universal-Effects®
SIS SIVILARI



www.universal-effects.com

HAFIF



ORTA



YOĞUN



Look

— SOLUTIONS —
Fog machines made in Germany



www.looksolutions.com

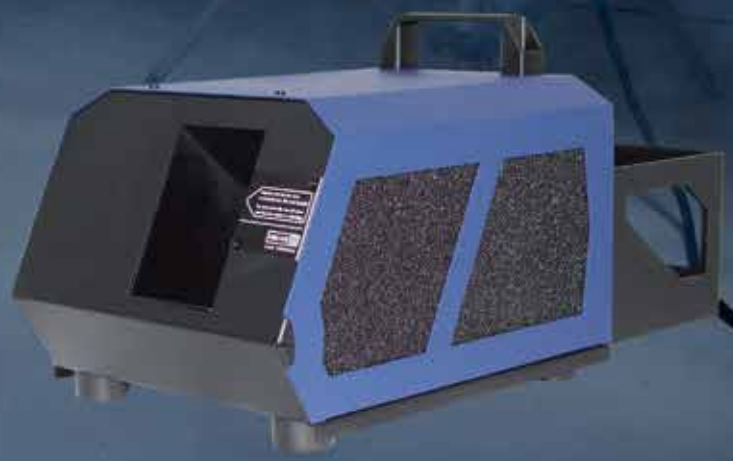



BAKIM & TEMİZLİK ÜRÜNLERİ



Made in Europe



www.perfects.eu

SOLOMON



www.soldering.com.tw





D **DENOX**
AUDIO



www.denoxaudio.com

MİKROFON KABLOLARI



DNX-MIC 022/BLACK
2x0,22mm Siyah Mikrofon Kablosu

EAN
8695151009037



DNX-MIC 022/BLUE
2x0,22mm Mavi Mikrofon Kablosu

EAN
8695151009006



DNX-MIC 022/RED
2x0,22mm Kırmızı Mikrofon Kablosu

EAN
8695151009013



DNX-MIC 022/GREEN
2x0,22mm Yeşil Mikrofon Kablosu

EAN
8695151009044



DNX-MIC 022/YELLOW
2x0,22mm Sarı Mikrofon Kablosu

EAN
8695151009020



DNX-MIC 022/GRAY
2x0,22mm Gri Mikrofon Kablosu

EAN
8695151010866



DNX-MIC 022/VIOLET
2x0,22mm Açık Mavi Mikrofon Kablosu

EAN
8695151010859



DNX-MIC 022/PURPLE
2x0,22mm Mor Mikrofon Kablosu

EAN
8695151010705



**DNX-BA 20 İnce
Mikrofon Kablosu**
2x0,2 mm İnce Mikrofon Kablosu

EAN
8695151014406

HOPARLÖR KABLOLARI



DNX-SPK 215 DARK GR
2x1,5 mm² Koyu Gri Hoparlör Kablosu

EAN
8695151009051



DNX-SPK 225 DARK GR
2x2,5 mm² Koyu Gri Hoparlör Kablosu

EAN
8695151009068



DNX-SPK 240 DARK GR
2x4 mm² Koyu Gri Hoparlör Kablosu

EAN
8695151010941



DNX-SPK 415
4x1,5 mm² Siyah Hoparlör Kablosu

EAN
8695151015595



DNX-SPK 425
4x2,5 mm² Siyah Hoparlör Kablosu

EAN



DNX-SPK 440
4x4 mm² Hoparlör Kablosu

EAN



DNX-SPK 825
8x2,5 mm² Hoparlör Kablosu

EAN
8695151014062

DENOX
AUDIO

1 Rulo 100 Metredir. Fiyatlar Metre birim fiyatdır. Minimum sipariş miktarı 100mt.'dir. (1 Rulo)

OUTDOOR HOPARLÖR KABLOLARI



DNX-OUTDOOR SPK215
2x1,50 mm Siyah Outdoor Hoparlör Kablosu,
Dış ortam kullanımına ve toprak altı kullanıma uygundur

EAN
8695151014420



DNX-OUTDOOR SPK225
2x2,50 mm Siyah Outdoor Hoparlör Kablosu,
Dış ortam kullanımına ve toprak altı kullanıma uygundur.

EAN
8695151014437

1 Rulo 100 Metredir. Fiyatlar Metre birim fiyatdır. Minimum sipariş miktarı 100mt.'dir. (1 Rulo)

HYBRID KABLOLAR



DNX-HYBRID 315
İletken 7x0,20mm (0,22 mm²) bükülü kalaylı bakır tel,
Dış Kılıf Tela bant,
İletken Direnci OHM/km(max.) 3x1.50 mm² 86,
Çalışma Sıcaklığı -30°C - +70°C

EAN
8695151010873



DNX-HYBRID 325
İletken 7x0,20mm (0,22 mm²) bükülü kalaylı bakır tel,
Dış Kılıf Tela bant,
İletken Direnci OHM/km(max.) 3x2.50 mm² 13,3,
Çalışma Sıcaklığı -30°C - +70°C

EAN
8695151010880

1 Rulo 100 Metredir. Fiyatlar Metre birim fiyatdır. Minimum sipariş miktarı 100mt.'dir. (1 Rulo)

MULTICORE KABLOLAR



DNX-AMC 4

4x2x0,22mm Siyah Analog Multicore Kablo
İletken Direnci: 86Ω/km

EAN
8695151009358



DNX-AMC 8

8x2x0,22mm Siyah Analog Multicore Kablo
İletken Direnci: 86Ω/km

EAN
8695151009396



DNX-AMC 16

16x2x0,22mm Siyah Analog Multicore Kablo
İletken Direnci: 86Ω/km

EAN
8695151009389



DNX-AMC 24

24x2x0,22mm Siyah Analog Multicore Kablo
İletken Direnci: 86Ω/km

EAN
8695151010767



DNX-AMC 32

32x2x0,22mm Siyah Analog Multicore Kablo
İletken Direnci: 86Ω/km

EAN
8695151010774



DNX-AMC 48

48x2x0,22mm Siyah Analog Multicore Kablo
İletken Direnci: 86Ω/km

EAN

GÜÇ KABLOLARI



DNX-LPC 315

Yalıtkan 3x1,50mm²=2,95 mm PVC,
Dış kılıf Flexible PVC,
2,50mm²=45x0,25 mm Bükülü bakır
Çalışma Sıcaklığı -30°C - +70°C

EAN
8695151010798



DNX-LPC 325

Yalıtkan 3x2,50mm²=3,60 mm
PVC, Dış kılıf Flexible PVC,
Empedans 110 Ohm
Çalışma Sıcaklığı -30°C - +70°C

EAN
8695151010781

1 Rulo 100 Metredir. Fiyatlar Metre birim fiyatıdır. Minimum sipariş miktarı 100mt.'dir. (1 Rulo)

DUAL SHIELDING KABLO



DNX-MC2

2x2x0,20mm² Blendajlı Kablo

EAN
8695151014390



DNX-DVC 80

0.81mm², Dijital Video Kablosu • 36 Ohm/Km, Empedans 75 Ω,
Renk: siyah, Kaplama: 5.80 mm • PVC

EAN
8695151010934

1 Rulo 100 Metredir. Fiyatlar Metre birim fiyatıdır. Minimum sipariş miktarı 100mt.'dir. (1 Rulo)

NETWORK KABLOLAR



DNX-CAT UTP

İLETKEN: IEC 60228, EN 60228, AWG23
Elektrolitik tavlı mono bakır,
YALITKAN: PE | EN 50290-2-23, VDE0207;
Renk Kodlaması: EIA/TIA568.B2 ;
Dış Kılıf: PVC | EN 50290-2-22 (TM52), VDE0207(YM2);
Kablo Rengi : Gri;
Min Rulo: 100mt ;"

EAN
8695151014901

1 Rulo 100 Metredir. Fiyatlar Metre birim fiyatıdır. Minimum sipariş miktarı 100mt.'dir. (1 Rulo)

LIHCH HOPARLÖR KABLOLARI



DNX-LIHCH 215

İletken IEC 60228, EN 60228, VDE 0295 CLASS-5
Elektrolitik tavlı bükülü bakır,
Dış Kılıf HFFR IEN 50290-2-27, VDE0207 (HM2),
İletken direnci 2x1,5 mm² 13,3 OHM/km(max.),
Çalışma Sıcaklığı -30°C - +70°C (Sabit)

EAN
8695151010835



DNX-LIHCH 225

İletken IEC 60228, EN 60228, VDE 0295 CLASS-5
Elektrolitik tavlı bükülü bakır,
Dış Kılıf HFFR IEN 50290-2-27, VDE0207 (HM2),
İletken direnci 2x2,5 mm² 7,98 OHM/km(max.),
Çalışma Sıcaklığı -30°C - +70°C (Sabit)

EAN
8695151010842



DNX-LIHCH 240

İletken IEC 60228, EN 60228, VDE 0295 CLASS-5
Elektrolitik tavlı bükülü bakır,
Dış Kılıf HFFR IEN 50290-2-27, VDE0207 (HM2),
İletken direnci 2x4 mm² 7,98 OHM/km(max.),
Çalışma Sıcaklığı -30°C - +70°C (Sabit)

EAN
8695151010927



DNX-LIHCH 315

İletken IEC 60228, EN 60228, VDE 0295 CLASS-5
Elektrolitik tavlı bükülü bakır,
Dış Kılıf HFFR IEN 50290-2-27, VDE0207 (HM2),
İletken direnci 3x1,5 mm² 7,98 OHM/km(max.),
Çalışma Sıcaklığı -30°C - +70°C (Sabit),
1 Rulo 100 Mt.

EAN
8695151010903



DNX-LIHCH 325

İletken IEC 60228, EN 60228, VDE 0295 CLASS-5
Elektrolitik tavlı bükülü bakır,
Dış Kılıf HFFR IEN 50290-2-27, VDE0207 (HM2),
İletken direnci 2x2,5 mm² 7,98 OHM/km(max.),
Çalışma Sıcaklığı -30°C - +70°C (Sabit),
1 Rulo 100 Mt.

EAN
8695151010910

D DENOX
AUDIO

1 Rulo 100 Metredir. Fiyatlar Metre birim fiyatıdır. Minimum sipariş miktarı 100mt.'dir. (1 Rulo)

LIYCY HOPARLÖR KABLOLARI



DNX-LIYCY 215

İletken IEC 60228, EN 60228, VDE 0295 CLASS-5
Elektrolitik tavlı bükülü bakır,
Dış Kılıf PVC IEN 50290-2-22 (TM52), VDE0207 (YM2),
İletken direnci 2x1,5 mm² 13,3OHM/km(max.),
Çalışma Sıcaklığı -30°C - 70°C (Sabit)

EAN
8695151010804



DNX-LIYCY 225

İletken IEC 60228, EN 60228, VDE 0295 CLASS-5
Elektrolitik tavlı bükülü bakır,
Dış Kılıf PVC IEN 50290-2-22 (TM52), VDE0207 (YM2),
İletken direnci 2x2,5 mm² 7,98OHM/km(max.),
Çalışma Sıcaklığı -30°C - 70°C (Sabit)

EAN
8695151010811



DNX-LIYCY 415

İletken IEC 60228, EN 60228, VDE 0295 CLASS-5
Elektrolitik tavlı bükülü bakır,
Dış Kılıf PVC IEN 50290-2-22 (TM52), VDE0207 (YM2),
İletken direnci 4x1,5 mm² 13,3OHM/km(max.),
Çalışma Sıcaklığı -30°C - 70°C (Sabit)

EAN
8695151010828

1 Rulo 100 Metredir. Fiyatlar Metre birim fiyatıdır. Minimum sipariş miktarı 100mt.'dir. (1 Rulo)

AKSESUARLAR



DDS115 KABLO STAND

10cm x 30 adet kablo numunesi,
Renkli mukavva üzerine vakum stand.
Kutu İçeriği;
1 Adet Display Stand
1 Mt Cift Taraflı Bant
1 Adet Askı Kancası

EAN
8695151016486

KABLO STANDI



PRO CAB

CABLES YOU CAN RELY ON

**BASIC
SERIES**



**CLASSIC
SERIES**



**PRIME
SERIES**



Hızlı Sinyal Transferi



www.procab.be

MİKROFON KABLOLARI

PROTAB

PMC224/1

Ultraflex™ Dengeli Mikrofon Kablosu

Dış Malzeme: PVC Superflex

Dış Çap: Ø 6.5 mm

Renk: Siyah

- Ultraflex™ Ultra esnek
- 24 AWG ince ve yoğun tel iletkenler
- Spiral bakır koruma - 80 şerit

EAN
5414795031234

YENİ
MODEL



MC305/1

Dengeli Mikrofon Kablosu

Dış Malzeme: Esnek PVC

Dış Çap: Ø 6 mm

Kurşun direnci: 100 mt. 7.9 Ohm

Kablo gürültüsü: 100 mt. Min. 73.3 dB

Renk: Siyah

- 24 AWG tel iletkenler
- Spiral koruma

EAN
5414795004344

YENİ
MODEL

MC305B/1

Dengeli Mikrofon Kablosu

Dış Malzeme: Esnek PVC

Dış Çap: Ø 6 mm

Kurşun direnci: 100 mt. 7.9 Ohm

Kablo gürültüsü: 100 mt. Min. 73.3 dB

Renk: Mavi

- 24 AWG tel iletkenler
- Spiral koruma

EAN
5414795012905

YENİ
MODEL

MC305R/1

Dengeli Mikrofon Kablosu

Dış Malzeme: Esnek PVC

Dış Çap: Ø 6 mm

Kurşun direnci: 100 mt. 7.9 Ohm

Kablo gürültüsü: 100 mt. Min. 73.3 dB

Renk: Kırmızı

- 24 AWG tel iletkenler
- Spiral koruma

EAN
5414795012882

YENİ
MODEL

MC305W/1

Dengeli Mikrofon Kablosu

Dış Malzeme: Esnek PVC

Dış Çap: Ø 6 mm

Kurşun direnci: 100 mt. 7.9 Ohm

Kablo gürültüsü: 100 mt. Min. 73.3 dB

Renk: Beyaz

- 24 AWG tel iletkenler
- Spiral koruma

EAN
5414795015166

YENİ
MODEL

MC305G/1

Dengeli Mikrofon Kablosu

Dış Malzeme: Esnek PVC

Dış Çap: Ø 6 mm

Kurşun direnci: 100 mt. 7.9 Ohm

Kablo gürültüsü: 100 mt. Min. 73.3 dB

Renk: Yeşil

- 24 AWG tel iletkenler
- Spiral koruma

EAN
5414795012899

YENİ
MODEL

HOPARLÖR KABLOLARI



CLS215

2x1,5mm Hoparlör Kablosu

Dış Malzeme: Flamoflex™

Dış Çap: Ø 6.3 mm

Kurşun direnci: 100 mt. 1.46 Ohm

Dielektrik dayanım: 2 kV

Renk: Siyah

- 16 AWG tel iletkenler

EAN
5414795001473

YENİ
MODEL



CLS225

2x2,5mm Hoparlör Kablosu

Dış Malzeme: Flamoflex™

Dış Çap: Ø 7.3 mm

Kurşun direnci: 100 mt. 0.89 Ohm

Dielektrik dayanım: 2 kV

Renk: Siyah

- 13 AWG tel iletkenler

EAN
5414795001503

YENİ
MODEL



CLS240

2x4.0mm Hoparlör Kablosu

Dış Malzeme: Flamoflex™

Dış Çap: Ø 8.6 mm

Kurşun direnci: 100 mt. 0.44 Ohm

Dielektrik dayanım: 2 kV

Renk: Siyah

- 11 AWG tel iletkenler

EAN
5414795001527

YENİ
MODEL



MULTICORE KABLOLAR



MCR106 - MCR109 - MCR112

Multicore Kablolar

Dış Malzeme: Dayanıklı ve güçlü malzeme

Dış Çap: Ø 9 mm - 12 mm - 13 mm

Kurşun direnci: 100 mt. 13.75 Ohm

Kablo gürültüsü: 100 mt. Min. 73.3 dB

Renk: Siyah

- 24 AWG tel iletkenler

EAN
MCR112: 5414795008861

YENİ
MODEL



MCR116 - MCR120 - MCR128

Multicore Kablolar

Dış Malzeme: Dayanıklı ve güçlü malzeme

Dış Çap: Ø 14 mm - 15 mm - 16 mm

Kurşun direnci: 100 mt. 13.75 Ohm

Kablo gürültüsü: 100 mt. Min. 73.3 dB

Renk: Siyah

- 24 AWG tel iletkenler

EAN
MCR116: 5414795008885
MCR120: 5414795008908

YENİ
MODEL



MCR132 - MCR142 - MCR158

Multicore Kablolar

Dış Malzeme: Dayanıklı ve güçlü malzeme

Dış Çap: Ø 18 mm - 20 mm - 24 mm

Kurşun direnci: 100 mt. 13.75 Ohm

Kablo gürültüsü: 100 mt. Min. 73.3 dB

Renk: Siyah

- 24 AWG tel iletkenler

EAN
MCR158: 5414795008984

YENİ
MODEL

NETWORK KABLOLAR



BCT60U/1

HighFlex™ CAT6 U / UTP Ağ Kablosu

Dış malzeme: Yumuşak PVC

iletken sayısı: 8 (4 çift)

Max. DC hat direnci: 140 (Ω/Km)

Renk: Siyah

Dış çap: 8,2 mm

- 24 AWG tel iletkenler
- 250 MHz

EAN
5414795037199

YENİ
MODEL



BCT65S/1

HighFlex™ CAT6A U S/FTP Ağ Kablosu

Dış malzeme: Yumuşak PVC

iletken sayısı: 8 (4 çift)

Max. DC hat direnci: 95 (Ω/Km)

Renk: Siyah

Dış çap: 8,2 mm

- 24 AWG tel iletkenler
- 500 MHz

EAN
5414795040373

YENİ
MODEL



PRO CAB

HAZIR KONNEKTÖRLÜ KABLolar



CLA901/0.5

Dişi XLR'dan erkek XLR'a 0.5 Metre Mikrofon Kablosu

EAN
5414795018976

YENİ
MODEL



CLA901/1

Dişi XLR'dan erkek XLR'a 1 Metre Mikrofon Kablosu

EAN
5414795018983

YENİ
MODEL



CLA901/5

Dişi XLR'dan erkek XLR'a 5 Metre Mikrofon Kablosu

EAN
5414795019010

YENİ
MODEL



CLA901/10

Dişi XLR'dan erkek XLR'a 10 Metre Mikrofon Kablosu

EAN
5414795019027

YENİ
MODEL



CLA711/3

Çift RCA (tos) jaktan tekli 3,5mm Stereo mini jaka, 3.0 Metre kablo

EAN
5414795018433

YENİ
MODEL



CLA712/3

Çift erkek XLR'dan 3,5mm mini jaka, 3.0 Metre kablo

EAN
5414795018495

YENİ
MODEL



CLA713/3

Çift 6,3mm Mono jaktan tekli 3,5mm Stereo mini jaka, 3.0 Metre kablo

EAN
5414795018518

YENİ
MODEL

HAZIR KONNEKTÖRLÜ KABLolar



CLA631/3

Çift mono 6,3mm jaktan çift RCA(tos) jaka, 3.0 Metre kablo

EAN
5414795018082

YENİ
MODEL



CLA701/3

Çift RCA(tos) jaktan Çift XLR erkek jaka, 3.0 Metre kablo

EAN
5414795018167

YENİ
MODEL



CLA800/3

Çift RCA (tos) jaktan Çift RCA (tos) jaka, 3.0 Metre kablo

EAN
5414795018853

YENİ
MODEL



CLA724/3

Erkek XLR'dan 6.3mm jaka, 3.0 Metre kablo

EAN
5414795018754

YENİ
MODEL



CLA600/3

Tek 6,3mm jaktan Tek 6,3mm jaka, 3.0 Metre kablo

EAN
5414795017993

YENİ
MODEL



CAB502/10

SPEAKON'dan SPEAKON'a 10 Metre Hoparlör kablosu

EAN
5414795000810

YENİ
MODEL



PRD620/20

CAT6A konnektörden CAT6 konnektöre , 3.0 Metre kablo

EAN

YENİ
MODEL





Seetronic

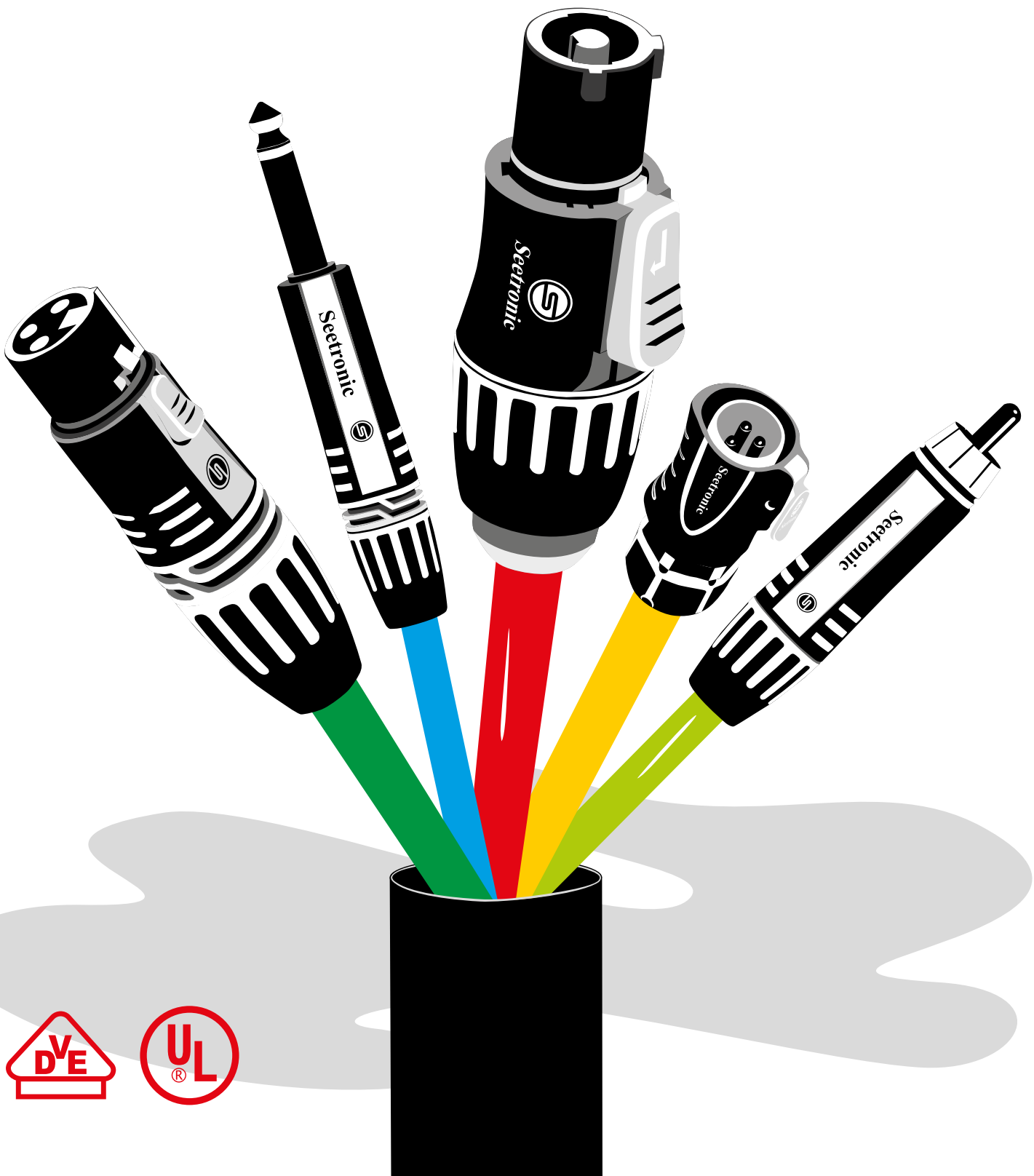



Seetronic

PROFESYONEL ŞASE TİPİ KONNEKTÖRLER



SAUSB-W-B

Şase Tipi USB

Montaj Şekli: Şase Tipi

Tipi : Dişi

EAN
8695151011924



SAUSB-W

Şase Tipi USB

Montaj Şekli: Şase Tipi

Tipi : Dişi

EAN
8695151019210



SAHDMI-W-B

Şase Tipi HDMI

Montaj Şekli: Şase Tipi

Tipi : Dişi

EAN
8695151011931



SAHDMI-W

Şase Tipi HDMI

Montaj Şekli: Şase Tipi

Tipi : Dişi

EAN
8695151019227



SVGA15FF

Şase Tipi VGA

Montaj Şekli: Şase Tipi

Tipi : Dişi

EAN
8695151011955



SO2-4FDW

Şase Tipi OPTICAL

Montaj Şekli: Şase Tipi

Tipi : Dişi

EAN
8695151019234



SO2-4FDW-B

Şase Tipi OPTICAL

Montaj Şekli: Şase Tipi

Tipi : Dişi

EAN
8695151019241



SE8FDNS-12

Şase Tipi RJ45 Ethernet

Montaj Şekli: Şase Tipi

Tipi : Dişi

EAN
8695151019258



SE8FDP

Şase Tipi RJ45 Ethernet

Montaj Şekli: Şase Tipi

Tipi : Dişi

EAN
8695151011986



SAC3MPA

Powercon

Montaj Şekli: Şase Tipi

Tipi: Dişi
(20 amp GIRIŞ)

EAN
8695151012112



SAC3MPB

Powercon

Montaj Şekli: Şase Tipi

Tipi: Dişi
(20 amp ÇIKIŞ)

EAN
8695151500651



SLJ2MD-V

Speakon

Montaj Şekli: Şase Tipi

Tipi: Dişi

EAN
8695151500586



SL4MP

Speakon

Montaj Şekli: Şase Tipi

Tipi: Dişi

EAN
8695151013041



K3F2C

3 Pin XLR

Montaj Şekli: Şase Tipi

Tipi: Dişi

EAN
8695151012365



J3F2C

3 PIN XLR

Montaj Şekli: Şase Tipi

Tipi: Erkek

EAN
8695151012397



SJP3C

6.5mm Mono - Stereo Konnektör

Montaj Şekli: Şase Tipi

Tipi: Dişi

EAN
8695151013997



ST215A

6.5mm Mono ve Stereo Plastik Soket

Montaj Şekli: Şase Tipi

Tipi: Dişi

EAN
8695151012839

PROFESYONEL KABLO TİPİ KONNEKTÖRLER



MC3FXX
3 PIN XLR
Montaj Şekli: Kablo Tipi
Tipi: Dişi

EAN
8695151017414



MC3MXX
3 PIN XLR
Montaj Şekli: Kablo Tipi
Tipi: Erkek

EAN
8695151017407



MC3FXX-B
3 PIN XLR
Montaj Şekli: Kablo Tipi
Tipi: Dişi

EAN
8695151019265



MC3MXX-B
3 PIN XLR
Montaj Şekli: Kablo Tipi
Tipi: Erkek

EAN
8695151019272



MC3FXX-BG
3 PIN XLR
Montaj Şekli: Kablo Tipi
Tipi: Dişi
Altın kaplama temas noktaları

EAN
8695151019289



SC3FXX
3 PIN XLR
Montaj Şekli: Kablo Tipi
Tipi: Dişi

EAN
8695151012242



SC3MXX
3 PIN XLR
Montaj Şekli: Kablo Tipi
Tipi: Erkek

EAN
8695151012273



SC3FXX-BG
3 PIN XLR
Montaj Şekli: Kablo Tipi
Tipi: Dişi
Altın kaplama temas noktaları

EAN
8695151012266



SC3MXX-BG
3 PIN XLR
Montaj Şekli: Kablo Tipi
Tipi: Erkek
Altın kaplama temas noktaları

EAN
8695151012297



MC3MXX-BG
3 PIN XLR
Montaj Şekli: Kablo Tipi
Tipi: Erkek
Altın kaplama temas noktaları

EAN
8695151019296



SC5FXX-BG
5 PIN XLR
Montaj Şekli: Kablo Tipi
Tipi: Dişi
Altın kaplama temas noktaları

EAN
8695151012327



SC5MXX-BG
5 PIN XLR
Montaj Şekli: Kablo Tipi
Tipi: Erkek
Altın kaplama temas noktaları

EAN
8695151012358



MP2RX
6.3mm L Mono Jak
Montaj Şekli: Kablo Tipi
Tipi: Erkek

EAN
8695151017445



SP2RX
6.3mm L Mono Jak
Montaj Şekli: Kablo Tipi
Tipi: Erkek

EAN
8695151012716



SP3RX
6.3mm L Stereo Jak
Montaj Şekli: Kablo Tipi
Tipi: Erkek

EAN
8695151012747



AST-150Y
6.3mm Mono Jak
Montaj Şekli: Kablo Tipi
Tipi: Erkek

EAN
8695151017223



AST-150G
6.3mm Mono Jak
Montaj Şekli: Kablo Tipi
Tipi: Erkek

EAN
8695151017230



AST-150B
6.3mm Mono Jak
Montaj Şekli: Kablo Tipi
Tipi: Erkek

EAN
8695151017247



AST-150BL
6.3mm Mono Jak
Montaj Şekli: Kablo Tipi
Tipi: Erkek

EAN
8695151017254



AST-150R
6.3mm Mono Jak
Montaj Şekli: Kablo Tipi
Tipi: Erkek

EAN
8695151017254



SP2X
6.3mm Mono Jak
Montaj Şekli: Kablo Tipi
Tipi: Erkek

EAN
8695151012655



SP3X-BG
6.3mm Stereo Jak
Montaj Şekli: Kablo Tipi
Tipi: Erkek
Altın kaplama temas noktaları

EAN
8695151012709



SP3X
6.3mm Stereo Jak
Montaj Şekli: Kablo Tipi
Tipi: Erkek

EAN
8695151012686



SP3X-B
6.3mm Stereo Jak
Montaj Şekli: Kablo Tipi
Tipi: Erkek

EAN
8695151012693



Seetronic

PROFESYONEL KABLO TİPİ KONNEKTÖRLER



M2TP3C-BG

3.5mm Stereo Mini Jak
Montaj Şekli: Kablo Tipi
Tipi: Erkek
Altın kaplama temas noktaları

EAN
8695151019302



MTP3C-BG

3.5mm Stereo Mini Jak
Montaj Şekli: Kablo Tipi
Tipi: Erkek
Altın kaplama temas noktaları

EAN
8695151017469



M2TP3C

3.5mm Stereo Mini Jak
Montaj Şekli: Kablo Tipi
Tipi: Erkek

EAN
8695151019319



MTP3C

3.5mm Stereo Mini Jak
Montaj Şekli: Kablo Tipi
Tipi: Erkek

EAN
8695151017469



MTP3RC

3.5mm Stereo Mini L Jak
Montaj Şekli: Kablo Tipi
Tipi: Erkek

EAN
8695151019326



MTP3RC-BG

3.5mm Stereo Mini L Jak
Montaj Şekli: Kablo Tipi
Tipi: Erkek
Altın kaplama temas noktaları

EAN
8695151019333



MT380

RCA Konnektör
Montaj Şekli: Kablo Tipi
Tipi: Erkek
Altın kaplama temas noktaları
(KIRMIZI VE BEYAZ)

EAN
8695151019340



ST380

RCA Konnektör
Montaj Şekli: Kablo Tipi
Tipi: Erkek
Altın kaplama temas noktaları
(KIRMIZI VE BEYAZ)

EAN
K:8695151014017
B:8695151014024



SE8MCNS-03

Kablo Tipi RJ45
Montaj Şekli: Kablo Tipi
Tipi: Erkek

EAN
8695151019357



SE8MC-1

Kablo Tipi RJ45
Montaj Şekli: Kablo Tipi
Tipi: Erkek

EAN
8695151011962



ML4FC-X

Speakon Konnektör
Montaj Şekli: Kablo Tipi
Tipi: Erkek

EAN
8695151019364



SL4FC-X

Speakon Konnektör
Montaj Şekli: Kablo Tipi
Tipi: Erkek

EAN
8695151013010



SL4FX-N

Speakon Konnektör
Montaj Şekli: Kablo Tipi
Tipi: Erkek

EAN
8695151016684



SLT4FX

Metal Speakon Konnektör
Montaj Şekli: Kablo Tipi
Tipi: Erkek

EAN
8695151013034



SAC3FCA

Powercon
Montaj Şekli: Kablo Tipi
Tipi: Erkek
(20 amp GİRİŞ)
UL GÜVENLİK SERTİFİKASI
(sertifikasyon numarası: E359036)

EAN
8695151012105



SAC3FCB

Powercon
Montaj Şekli: Kablo Tipi
Tipi: Erkek
(20 amp ÇIKIŞ)
UL GÜVENLİK SERTİFİKASI
(sertifikasyon numarası: E359036)

EAN
8695151012129



Seetronic

ÇEVİRİCİ ADAPTÖRLER



MMJ3-2RF

2xRCA - 3.5mm ADAPTÖR

EAN
8695151019432



MP3-2RF

2xRCA - 6.3mm ADAPTÖR

EAN
8695151019449



MP3-2PM

2x6.3mm - 6.3mm ADAPÖR

EAN
8695151019456



MRM-2RF

2xRCA - RCA

EAN
8695151019463



Seetronic

PROFESYONEL WATERPROOF DIŐ ORTAM ŐASE / KABLO TİPI KONNEKTÖRLER



SAC3FCA-N-W

IP65 POWERCON
Montaj Őekli: Kablo Tipi
Tipi: POWER IN

EAN
8695151019371



SAC3FCB-N-W

IP65 POWERCON
Montaj Őekli: Kablo Tipi
Tipi: POWER OUT

EAN
8695151019388



SAC3MPA-N-W

IP65 POWERCON
Montaj Őekli: Őase Tipi
Tipi: POWER IN

EAN
8695151019395



SAC3MPB-N-W

IP65 POWERCON
Montaj Őekli: Őase Tipi
Tipi: POWER OUT

EAN
8695151019401



SAC3MX

IP65 POWERCON
Montaj Őekli: Kablo Tipi
Tipi: POWER IN

EAN
8695151012174



SAC3FX

IP65 POWERCON
Montaj Őekli: Kablo Tipi
Tipi: POWER OUT

EAN
8695151012143



SAC3FPX

IP65 POWERCON
Montaj Őekli: Őase Tipi
Tipi: POWER IN

EAN
8695151012181



SAC3MPX

IP65 POWERCON
Montaj Őekli: Őase Tipi
Tipi: POWER OUT

EAN
8695151012150



SC3FXX-W

3 PIN XLR Outdoor
Montaj Őekli: Kablo Tipi
Tipi: DiŐi

EAN
8695151014871



SC3MXX-W

3 PIN XLR Outdoor
Montaj Őekli: Kablo Tipi
Tipi: Erkek

EAN
8695151014888



SC5FXX-W

5 PIN XLR Outdoor
Montaj Őekli: Kablo Tipi
Tipi: DiŐi

EAN
8695151019418



SC5MXX-W

5 PIN XLR Outdoor
Montaj Őekli: Kablo Tipi
Tipi: Erkek

EAN
8695151019425



J3F2C-W

3 PIN XLR Outdoor
Montaj Őekli: Őase Tipi
Tipi: Erkek

EAN
8695151016677



K3F2C-W

3 PIN XLR Outdoor
Montaj Őekli: Őase Tipi
Tipi: DiŐi

EAN
8695151016660



ŞASE TİPİ KONNEKTÖRLER



AST-50
4 Pin Speakon (kare)
Montaj Şekli: Şase Tipi
Tipi: Dişi

EAN
2000010048083



AST-103
3 Pin XLR
Montaj Şekli: Şase Tipi
Tipi: Erkek

EAN
2000010048106



AST-60
4 Pin Speakon (yuvarlak)
Montaj Şekli: Şase Tipi
Tipi: Dişi

EAN
2000010048311



AST-102
3 Pin XLR
Montaj Şekli: Şase Tipi
Tipi: Dişi

EAN
2000010048090



AST-950
Mono Gitar (kilitli)
Montaj Şekli: Şase Tipi
Tipi: Dişi

EAN
2000010048175



AST-175
Metal RCA Konnektör
Montaj Şekli: Şase Tipi
Tipi: Dişi

EAN
2000010148387

KABLO TİPİ KONNEKTÖRLER



AST-1000
4 Pin Speakon Konnektör
Montaj Şekli: Kablo Tipi
Tipi: Erkek

EAN
2000010048076



AST-300
3 Pin XLR
Montaj Şekli: Kablo Tipi
Tipi: Dişi

EAN
2000010048120



AST-825
Mono Jak (6.3mm)
Montaj Şekli: Kablo Tipi
Tipi: Erkek

EAN
2000010048151



AST-250
3 Pin XLR
Montaj Şekli: Kablo Tipi
Tipi: Erkek

EAN
2000010048113



AST-850
Mono Jak (6.3mm)
Montaj Şekli: Kablo Tipi
Tipi: Erkek

EAN
2000010048328



AST-450
3 Pin XLR (Titan)
Montaj Şekli: Kablo Tipi
Tipi: Dişi

EAN
2000010048137



AST-815
Mono Jak (6.3mm)
Montaj Şekli: Kablo Tipi
Tipi: Erkek
KIRMIZI ve SİYAH

EAN
K: 8695151501722
S: 8695151501721



AST-500
3 Pin XLR (Titan)
Montaj Şekli: Kablo Tipi
Tipi: Erkek

EAN
2000010048144



AST-750
Mono L Jak (6.3mm)
Montaj Şekli: Kablo Tipi
Tipi: Erkek

EAN
2000010048199



AST-75
RCA Konnektör
Montaj Şekli: Kablo Tipi
Tipi: Erkek
KIRMIZI ve SİYAH

EAN
K: 8695151008658
S: 2000010048212



AST-890
Mono L Jak (6.3mm)
Montaj Şekli: Kablo Tipi
Tipi: Erkek
KIRMIZI ve SİYAH

EAN
K: 8695151501720
S: 8695151501719



AST-650
6.3mm Seyyar
Jak Uzatma (Metal)

EAN
2000010148370



AST-552
3.5mm Mini Stereo Konnektör
Montaj Şekli: Kablo Tipi
Tipi: Erkek

EAN
8695151501724



AST-553
3.5mm Mini Stereo Konnektör
Montaj Şekli: Kablo Tipi
Tipi: Erkek

EAN
8695151501723

MİKROFON SEHPALARI VE AKSESUARLARI



MS-807 B

Mikrofon Standı (TRIPOD)
Yükseklik: 1000-1760mm
Bom Uzunluğu: 800mm
Taban: Plastik
Muadil Model: K-220B

EAN
8695151016967



MS-1101B

Mikrofon Standı (TRIPOD)
Yükseklik: 1000-1760mm
Bom Uzunluğu: 800mm
Taban: Çinko

EAN
8695151000027



SM-201B

Nota Sehpası
Yükseklik: 940-1420 mm
Plaka Boyutu: 470 (W) * 345 (D) mm
Malzeme: Çelik

EAN
8695151000027



MS-408B

Masaüstü Mikrofon Standı (Akrobat)
Yükseklik: 500-740mm
Bom Uzunluğu: 500mm
Baz: Çelik Kum Döküm

EAN
8695151000027



MC-103B

Microphone Clip
I.D:Φ25-30mm
Muadil Model: K-415

EAN
8695151000027



MC-106B

Microphone Clip
I.D:Φ22-25mm
Muadil Model: K-413

EAN
8695151000027



HOPARLÖR SEHPALARI VE ASKI APARATLARI



SS-601B
Hoparlör Standı
Yükseklik: 1100-1800 mm
Yük Kapasitesi: 50kg
Malzeme: Alüminyum

EAN
8695151000027



SS-302B
Hoparlör Standı
Yükseklik: 1140-2000mm
Yük Kapasitesi: 60kg
Malzeme: Çelik

EAN
8695151000027



SS-402B
Subbass Ara Sehpası
Yükseklik: 800-1340 mm
Yük Kapasitesi: 50kg
Malzeme: Çelik

EAN
8695151000027



SS-404B
Vidalı Subbass Ara Sehpası
Yükseklik: 850-1500 mm
Yük Kapasitesi: 50kg
Malzeme: Çelik

EAN
8695151019715



K-3007 B
Hoparlör Standı
Ağırlık: 406 gr

EAN
8695151011566



SS-501B
Kısa Duvar Tipi Hoparlör Standı
Uzunluk: 30 cm
Taşıma Kapasitesi: 50 kg
Ağırlık: 2.00 kg
ADET

EAN
8695151000027



K-3009-1B
Uzun Duvar Tipi Hoparlör Standı
Uzunluk: 40 cm
Taşıma Kapasitesi: 50 kg
Ağırlık: 2.00 kg
TAKIM

EAN
8695151000027

Astron
SOUND ACCESSORY



MİKROFON SEHPALARI VE AKSESUARLARI

Astron
SOUND ACCESSORY



K-218 BK/BL/R/Y
Mikrofon Standı (AKROBAT)
Yükseklik: 1150-1700 mm
Kol Uzunluğu: 530-910 mm
Ağırlık: 2.60 kg
Renk: Siyah, Mavi, Kırmızı, Sarı

EAN
8695151010958



K-1127 B / K-1129 B
Mikrofon Standı
K-1127 B: Yükseklik: 920-1520 mm
Alt Tapla Çapı: 250 mm
Ağırlık: 2.85 kg
K-1129 B: Yükseklik: 1040-1580 mm
Alt Tapla Çapı: 250 mm
Ağırlık: 2.90 kg

EAN
27: 8695151011498
29: 8695151011504



K-512 B
Mikrofon Standı (Teleskopik Boom)
Yükseklik: 380-520 mm,
Kol Uzunluğu: 520-780 mm,
Ağırlık: 1.65 kg

EAN
8695151011009



K-04 B
4'ü Mikrofon Tutacağı
Uzunluk: 30 cm
Ağırlık: 376 gr

EAN
8695151011214



K-020 B
Tablet Sehpa
Ağırlık: 580 gr

EAN
8695151011139



KLAVYE - ORG / NOTA SEHPASI

Astron
SOUND ACCESSORY



K-8205B

Nota Sehpası

Yükseklik: 940-1420 mm
Katlanabilir
Ağırlık: 0.93 kg
Taşıma Çantası

EAN
8695151011085



KS-364 B

Org Standı

Yükseklik: 1168 mm
Katlanmış Uzunluğu: 1321 mm
Metaryal: Alüminyum
Ağırlık: 9.23 kg

EAN
8695151011238



PRO STAND 1000 B

Org Standı

Yükseklik: 470-970mm,
Kol Uzunluğu: 30 x 410mm
Ağırlık: 5.74 kg

EAN
8695151011306

Hifisistemler.com

Türkiye'nin HiFi Platformu



Sonus faber
FINE SOUNDS

P R Y M A
WOM

McIntosh
LEGENDARY PERFORMANCE

audio research
HIGH DEFINITION

Wadia

S U M I K O
SUBWOOFERS

Panasonic

Technics
DJ Headphones

DENON

DALI

MBQUART
Marine

Pure Acoustics

 SOUNDCAST
HIGH PERFORMANCE WIRELESS AUDIO

SONOS

fKCo

REL
Acoustics Ltd.

RICATECH
Yesterday's Best, Today's Technology

M GERMAN MAESTRO

 HEOS
by DENON

audioquest

 LUXMAN

THORENS



DENON

Surround / Sinema Sistemleri
Hi-Fi Sistemler



AVR-X Serisi
Receiver



Blu-Ray Oynatıcılar



Bluetooth



CD/SACD Oynatıcılar



Ağ Müzik Sistemleri



Amplifikatörler



dBTechnologies

TAIDEN
DIGITAL CONFERENCE SYSTEM

Lentüs
PROFESSIONAL SOUND SYSTEM



YAMAHA

B&C SPEAKERS

audio-technica.

TOA

CELESTION
THE VERY SOUL OF MUSIC 1924

SAMSON

DENOX
AUDIO

Seetronic

Hartke



interM

Symetrix

Climb

PERFECTS
PROFESSIONAL AEROSOL SOLUTIONS

Linkx

PRO CAB

CORDIAL
we are cable

SOLOMON

Astron
SOUND ACCESSORY

COTINA

Technics
DJ HEADPHONES

Fidek

MIPRO

MBQUARTI
Marine

CAROL
Sound of Excellence

Panasonic

JEG
PROFESSIONAL LIGHT

HERCULES
STANDS

EUROTRUSS



Universal-Effects

CODE

AVOLITES

sidera
PROFESSIONAL LIGHTING SYSTEM

Antari
FOG MACHINE

TERBY
Terbly Professional Lighting

Look

SPOTLIGHT

MEDU
SES IŞIK ve GÖRÜNTÜ SİSTEMLERİ

Atatürk Mah. Abdi İpekçi Cad. No. 42/2 Söke / AYDIN
0.256 512 33 30 pbx 0.533 408 68 73
www.meduses.com.tr mehmetdursun@somermuzik.com
www.medumuzikmarket.com

