

# Kapı Donanımları

## Door Hardware

“İyi Fikirler, İyi Çözümler...”

# 13



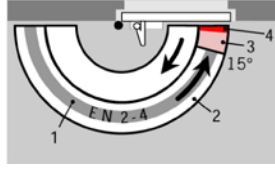

**Dirsek Kollu Kapı Kapatıcı TS 72**

Door Closer With Scissor Arm



**Kod/Code Açıklama/Description**

**066139** Dirsek Kollu Kapı Kapatıcı TS 72

**TEKNİK DETAYLAR / Details**

- > Kapanma Gücü EN 2-4
- > İç Mekan Kapıları ≤ 1100 mm
- > Sağ ve Sol Kapılarda Kullanım
- > Ölçüler; 232 x 45 x 68 mm
- > DIN EN 1154
- > Yangın ve Duman Kapılarında Kullanım
- > CE
- > 180° - 15° Arası Ayarlanabilir Kapanma Hızı
- > 15° - 0° Ayarlanabilir Kapanma Hızı
- > Tokatlama (Dirsek Kol Ayarı İle)
- > Sabitleme İmkânı (Opsiyonel)
- > Ayarlanabilir Kapanma Gücü

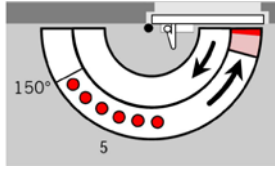

**Dirsek Kollu Kapı Kapatıcı TS 71**

Door Closer With Scissor Arm



**Kod/Code Açıklama/Description**

**076573** Dirsek Kollu Kapı Kapatıcı TS 71

**TEKNİK DETAYLAR / Details**

- > Kapanma Gücü EN 3/4
- > İç Mekan Kapıları ≤ 1100 mm
- > Sağ ve Sol Kapılarda Kullanım
- > Ölçüler; 232 x 45 x 68 mm
- > DIN EN 1154
- > Yangın ve Duman Kapılarında Kullanım
- > CE
- > 180° - 15° Arası Ayarlanabilir Kapanma Hızı
- > 15° - 0° Ayarlanabilir Kapanma Hızı
- > Tokatlama (Dirsek Kol Ayarı İle)
- > Sabitleme İmkânı (Opsiyonel)

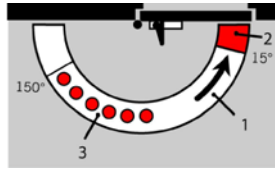

**Dirsek Kollu Kapı Kapatıcı TS 77**

Door Closer With Scissor Arm



**Kod/Code Açıklama/Description**

**053300** Dirsek Kollu Kapı Kapatıcı TS 77

**TEKNİK DETAYLAR / Details**

- > Kapanma Gücü EN 4
- > İç Mekan Kapıları ≤ 1100 mm
- > Sağ ve Sol Kapılarda Kullanım
- > Ölçüler; 180 x 43 x 65 mm
- > DIN EN 1154
- > 180° - 20° Arası Ayarlanabilir Kapanma Hızı
- > 20° - 0° Ayarlanabilir Kapanma Hızı
- > Tokatlama (Dirsek Kol Ayarı İle)
- > Sabitleme İmkânı (Opsiyonel)

**Kayar Kollu Kapı Kapatıcı TS 90**  
Door Closer With Slide Channel



**Kalp Sistemli**

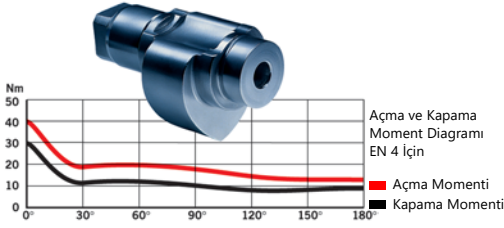

\* Sağ ve Sol Kapılar İçin Tek Model

\* Kapanma Kuvveti (EN 3/4)

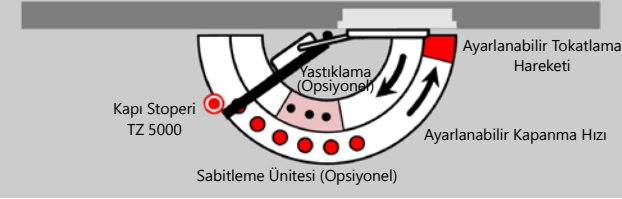

Kod/Code	Açıklama/Description
053464	Kayar Kollu Kapı Kapatıcı TS 90 Naturel

**TEKNİK DETAYLAR / Details**

- > Kalp Şeklindeki Üstün Kam Teknolojisi İle Yüksek Verim ve Kolay Açılım Özelliği Sağlanmıştır.
- > TS 90 Impulse Montaj Plakası Gerektirmeyen Dizaynı ve Tek Modelle 4 Farklı Şekilde Montaj İmkanı İle Uygulamayı Çok Kolay Hale Getirmiştir.

TEKNİK ÖZELLİKLER / Details		TS 90
Kapanma Kuvveti		EN 3/4
Standart Kapılar 1	≤ 950 mm	●
Sağ ve Sol El Kapıları İçin Tek Model		●
Kol Şekli (Kayar Kol)		●
Kapanma Kuvvetini Vida İle Ayarlama		●
Kapanma Hızını Valf İle Ayarlama		●
Tokatlama Hareketini Valf İle Ayarlama		●
Mekanik Sabitleme (Hold-Open)		○
Boyutlar (mm)	Uzunluk	246
	Derinlik	46
	Yükseklik	57
Kapı Kapatıcılar EN 1154'e Uyumlu		●
CE		●
	● Evet - Hayır ○ Opsiyonel	
1) Kapılar Özellikle Ağır Yada Geniş İse ve Rüzgara Karşı Yönde Çalışıyorsa TS 93 Kapı Kapatıcı Kullanmak Gerekir.		

**Dört Farklı Montaj Alternatifi**

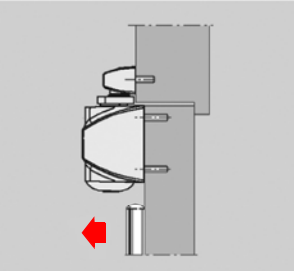

**Kapı Kanadına Çekme Yönünde Montaj**

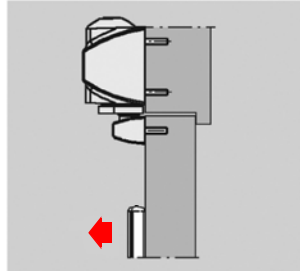

**Kapı Kasasına Çekme Yönünde Montaj**

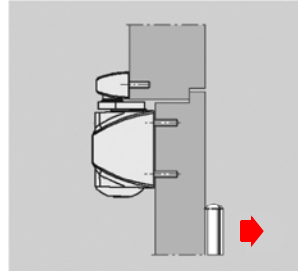

**Kapı Kanadına İtme Yönünde Montaj**

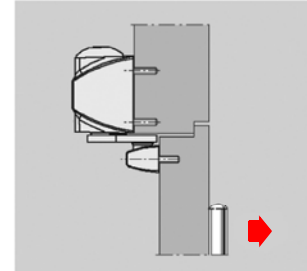

**Kapı Kasasına İtme Yönünde Montaj**



### Kayar Kollu Kapı Kapatıcı TS 91 N Door Closer With Slide Channel



Kalp Sistemli

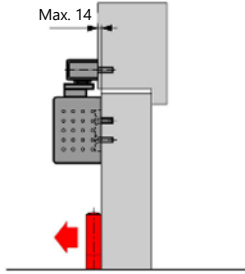
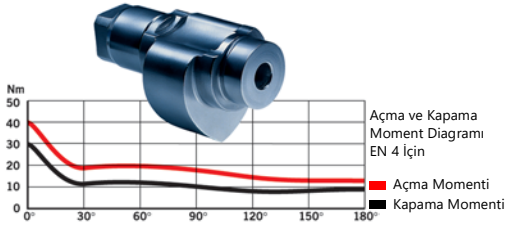

**Kapı Kanadına Çekme Yönünde Montaj**  
Yaklaşık 180° Açılma Olanığı Sağlar

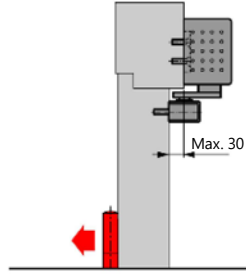

**Kapı Kanadına İtme Yönünde Montaj**  
Yaklaşık 120° - 145° Açılma Olanığı Sağlar

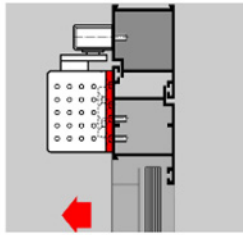

**Montaj Plakası Uygulanması Kapatıcının Direkt Montajı Mümkün Değildir.**

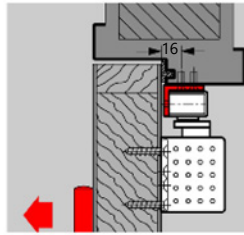

**Binili Kapılarda Kasa Kayar Kolu Montajına Elverişli Değilse 90° Montaj Plakası Kullanılabilir.**

Kod/Code	Açıklama/Description
053465	Kayar Kollu Kapı Kapatıcı TS 91 N Naturel

#### TEKNİK DETAYLAR / Details

- > Softline Dizaynı ve Kalp Şekli Kam Teknolojisi İle Özellikle İç Mekanlar İçin Tasarlanmıştır.
- > TS 91'in Yüksek Verimle Çalışması ve Kapının Kolaylıkla Açılması Sağlanmıştır.
- Açma ve Kapama Moment Diagramı;**
- > Yandaki Grafikte Açma Momenti Kalp Şeklindeki Mil Sayesinde Hızlı Bir Şekilde Düşer. Bu Kapının Kolay Bir Şekilde Açıldığı Anlamına Gelir.

#### TEKNİK ÖZELLİKLER / Details

TEKNİK ÖZELLİKLER / Details		TS 91
Kapama Kuvveti		EN 3
Standart Kapılar 1	≤ 950 mm	●
Sağ ve Sol Kapılar İçin Tek Model		●
Kol Şekli (Kayar Kol)		●
Kapanma Kuvvetini Vida İle Ayarlama		●
Tokatlama Hareketini Valf İle Ayarlama		●
2. Kapanma Aralığı 15° - 0°		●
Mekanik Sabitleme (Hold-Open)		○
Boyutlar (mm)	Uzunluk (L)	267
	Derinlik (D)	47
	Yükseklik (H)	65
Kapı Kapatıcılar EN 1154'e Uyumlu		●
CE		●

● Evet – Hayır ○ Opsiyonel

1) Kapılar Özellikle Ağır Yada Geniş İse ve Rüzgara Karşı Yönde Çalışıyorsa TS 93 Kapı Kapatıcı Kullanmak Gerekir.

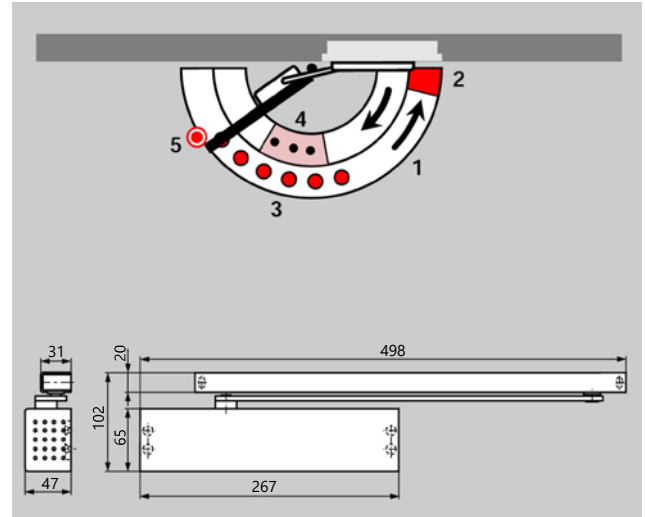

#### DORMA TS 91

- > Sağ ve Sol El Kapılar İçin Tek Model
- > Kapanma Kuvveti (EN 3)
- > Ayarlanabilir Kapanma Hızı (1)
- > Ayarlanabilir Tokatlama Hareketi (2)
- > Sabitleme Ünitesi (Opsiyonel) (3)
- > Yastıklama (Opsiyonel) (4)
- > Kapı Stoperi TZ 5000 (5)





**Kalp Sistemli**

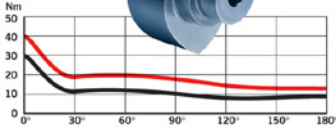

Açma ve Kapama  
Moment Diagramı  
EN 4 için

■ Açma Momenti  
■ Kapama Momenti

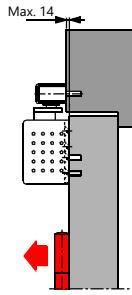

**Kapı Kanadına Çekme Yönünde  
Montaj DORMA TS 92 B**  
Yaklaşık 180° Açılma Olanaklı  
Sağlar

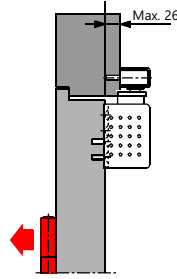

**Kapı Kanadına İtme Yönünde  
Montaj DORMA TS 92 G**  
Yaklaşık 120° - 145° Açılma  
Olanaklı Sağlar

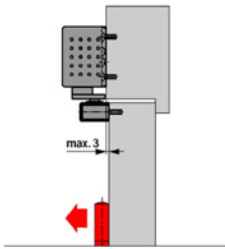

**Kapı Kasasına Çekme Yönünde  
Montaj DORMA TS 92 G**  
Yaklaşık 180° Açılma Olanaklı  
Sağlar

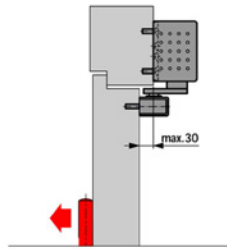

**Kapı Kasasına İtme Yönünde  
Montaj DORMA TS 92 B**  
Yaklaşık 120° - 145° Açılma  
Olanaklı Sağlar

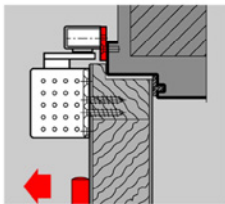

**Kayar Kol için Ekstra Montaj  
Plakası**

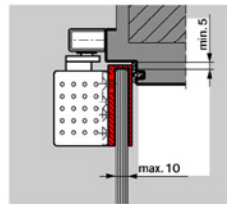

**Cam Kapılar İçin Montaj  
Plakası**

**Kayar Kollu Kapı Kapatıcı TS 92 N**  
Cam Action Door Closer With Slide Channel



Kod/Code	Açıklama/Description
<b>076300</b>	Kayar Kollu Kapı Kapatıcı TS 92 N Naturel

**TEKNİK DETAYLAR / Details**

- > Softline Dizaynı ve Kalp Şekilli Kam Teknolojisi İle Özellikle İç Mekanlar İçin Tasarlanmıştır.
- > TS 92'nin Yüksek Verimde Çalışması ve Kapının Kolaylıkla Açılması Sağlanmıştır.

TEKNİK ÖZELLİKLER / Details	TS 92
Kapama Kuvveti	EN 1-4
Standart Kapılar 1	≤ 1100 mm
Sağ ve Sol Kapılar İçin Tek Model	●
Kol Şekli (Kayar Kol)	●
Kapanma Kuvvetini Vida İle Ayarlama	●
Tokatlama Hareketini Valf İle Ayarlama	●
2. Kapanma Aralığı 15° - 0°	●
Mekanik Sabitleme (Hold-Open)	○
Boyutlar (mm)	Uzunluk 281
	Derinlik 47
	Yükseklik 65
Kapı Kapatıcılar EN 1154'e Uyumlu	●
CE	●

● Evet - Hayır ○ Opsiyonel

1) Kapılar Özellikle Ağır Yada Geniş İse ve Rüzgara Karşı Yönde Çalışıyorsa TS 93 Kapı Kapatıcı Kullanmak Gerekir.

\* Sağ ve Sol Kapılar İçin Tek Model

\* Ayarlanabilir Kapanma Kuvveti (EN 2-4)

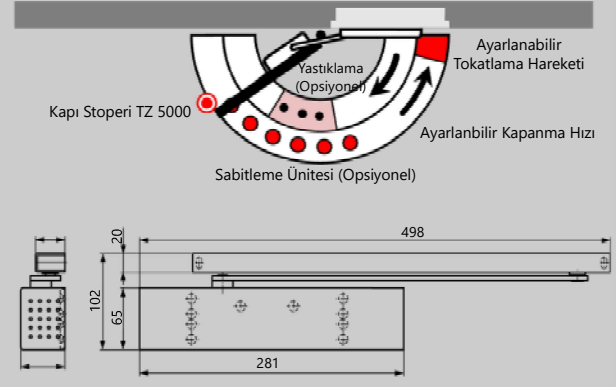

### Kayar Kollu Kapı Kapatıcı TS 93 N Door Closer With Slide Channel



Kalp Sistemli

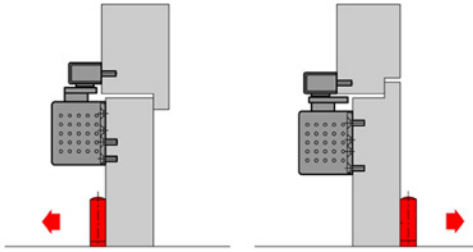
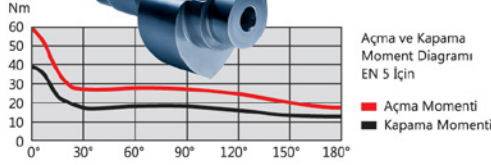

**Kapı Kanadına Çekme Yönünde Montaj DORMA TS 93 B**  
Yaklaşık 180° Açılma Olanakları Sağlar

**Kapı Kanadına İtme Yönünde Montaj DORMA TS 93 G**  
Yaklaşık 120° - 145° Açılma Olanakları Sağlar

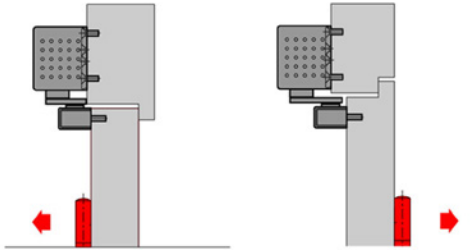

**Kapı Kasasına Çekme Yönünde Montaj DORMA TS 93 G**  
Yaklaşık 180° Açılma Olanakları Sağlar

**Kapı Kasasına İtme Yönünde Montaj DORMA TS 93 B**  
Yaklaşık 120° - 145° Açılma Olanakları Sağlar

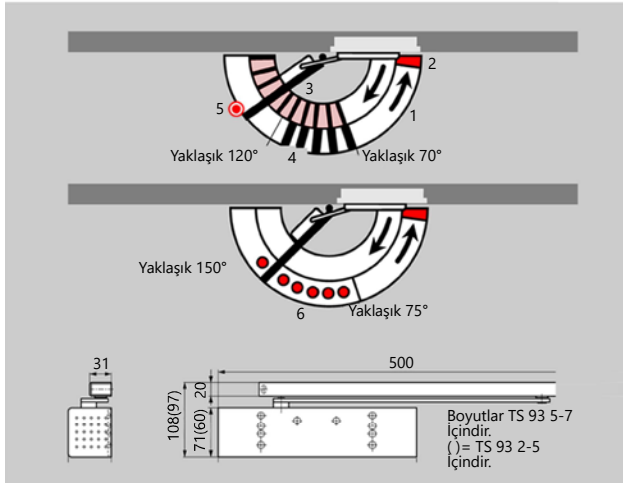

Kod/Code	Açıklama/Description
053467	Kayar Kollu Kapı Kapatıcı 2-5 TS 93 N Naturel
076579	Kayar Kollu Kapı Kapatıcı 5-7 TS 93 N Naturel

#### TEKNİK DETAYLAR / Details

- > Kapı Kontrol Ürünleri Optimum Görsel Uyum, Estetik ve Zarif Tasarımı İle Kolay Kullanım Açısından Çok Üstün Özelliklere Sahiptir. Günlük Kullanımda Çok Uzun Ömürlüdür.
- > Uygulamaya Bağlı Olarak Yangın ve Duman Koruması, Ses veya Isı İzolasyonu İçin Gereken Tüm Şartları Yerine Getirir.
- > TS 93 Kapı Kapatıcı Kalp Şeklindeki Kam Teknolojisi Sayesinde Kolay Açılım ve Yüksek Verimde Çalışma Olanakları Sağlamasının Yanı sıra Birçok Fonksiyonu Standart Olarak İçinde Barındırır.
- Frenleme (Backcheck-BC);**
- > Standart Olarak Sunulan Bu Fonksiyon Kapının Çok Hızlı Olarak Açılması Durumunda Uygulanan Kuvvetin Bir Kısmını Absorbe Ederak Kapının ve Duvarın Hasar Görmesini Engeller.
- Kapanmayı Geciktirme Hareketi (Delay Closing Action-DC);**
- > TS 93 de Standart Olarak Sunulan Bu Fonksiyon Kapının Kapanma hızını 70° - 120° Arasında Ana Kapanma Hızını Değiştirmeden Ayarlamayı Sağlar. Bu Fonksiyon Özellikle Yük ve Malzeme Taşırken Kapının Geçiş Açıklığında Hızlı Bir Şekilde Kapanmasını Engellerek Geçişin Rahat ve Kolay Bir Şekilde Yapılmasını Sağlar.

#### TEKNİK ÖZELLİKLER / Details

	TS 93 B/G	
	EN 2-5	EN 5-7
Kapama Kuvveti		
Standart Kapılar ve Yangın/ Duman Kontrol Kapıları 1	≤ 1250 mm	≤ 1600 mm
Dış Kapılar, (Dışa Açılan 1)	≤ 1250 mm	≤ 1600 mm
Sağ ve Sol El Kapılar İçin Tek Model	•	•
Kol Şekli (Kayar Kol)	•	•
Kapanma Kuvvetini Vida İle Ayarlama	•	•
Kapanma Hızını Valf İle Ayarlama	•	•
Tokatlama Hareketini Valf İle Ayarlama	•	•
Frenleme (Back-Check)	•	•
Kapanma Hareketini Geciktirmeyi Valf İle Ayarlama(DC)	•	•
Mekanik Sabitleme (Hold-Open)	○	○
Boyutlar (mm)	Uzunluk (L)	275 285
	Derinlik (D)	53 62
	Yükseklik (H)	60 71
CE		•

Kapı Kapatıcıların Sistemleri EN 1155 ve EN 1158 Standartlarına Uygun Olarak Üretilmiştir.

• Evet - Hayır ○ Opsiyonel

1) Kapılar Özellikle Ağır Yada Geniş İse ve Rüzgara Karşı Yönde Çalışıyorsa Kapatıcıyı Bir Üst Büyüklükte Seçmek Yada Kapanma Gücünü En Üst Seviyeye Ayarlamak Gerekir.

#### DORMA TS 93 N

- > Sağ ve Sol Kapılar İçin Tek Model
- > Ayarlanabilir Kapanma Kuvveti (EN 2-5, 5-7)
- > Ayarlanabilir Kapanma Hızı (1)
- > Ayarlanabilir Tokatlama Hareketi (2)
- > Ayarlanabilir Frenleme (3)
- > Ayarlanabilir Kapanmayı Geciktirme (4)
- > Kapı Stoperi TZ 5000 (5)
- > Sabitleme Mekanizması (Opsiyonel) (6)
- > Montaj Plakası
- > Opsiyonel Yastıklama



**Kalp Sistemli**

**F Uygunluk Belgesi**

Dorma ITS 96, EMF, G-SR-EMF Modelleri EN 1154 Standartlarına Uygun Olarak Üretilmiştir. Yangın Kapılarında ve Duman Sızdırmaz Kapılarda Kullanılmaktadır.

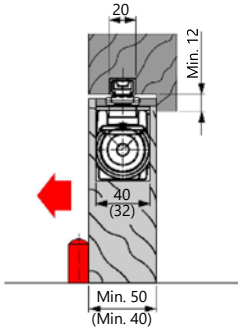

**Ahşap Kapı Uygulaması**

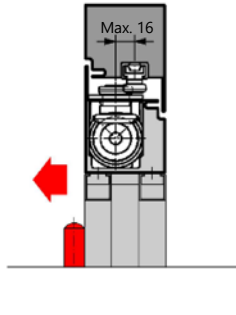

**Alüminyum Kapı Uygulaması**

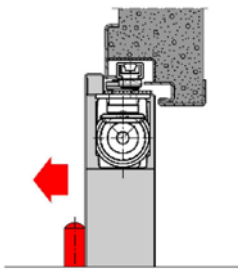

**Sac Kapı Uygulaması**

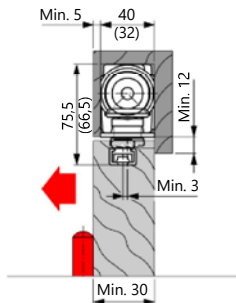

**Kasaya Montaj Uygulaması**

Belirtilen Ölçüler ITS 96 3-6  
( ) = ITS 96 2-4

**Kayar Kollu Gizli Kapı Kapatıcı ITS 96 N**  
Concealed Door Closers With Slide Channel

Kod/Code	Açıklama/Description
053468	Kayar Kollu Gizli Hidrolik EN 2-4 ITS 96 N
076572	Kayar Kollu Gizli Hidrolik EN 3-6 ITS 96 N

**TEKNİK DETAYLAR / Details**

- > Dorma ITS 96 Sistemi Kalp Şeklindeki Kam Teknolojisi Sayesinde Kolay Açılır ve Yüksek Verimle Çalışır.
- > ITS 96 Kompakt Tasarımı İle Dar Kanatlı Kapılarda Rahatlıkla Kullanılabilmektedir
- > ITS 96 Montaj, Ayar Kolaylığı ve Şık Tasarımı İle Özellikle Mimarlar ve Tasarımcılar İçin En Uygun Kapı Kapatıcıdır.

**TEKNİK ÖZELLİKLER / Details**

	ITS 96	
	EN 2-4	EN 3-6
Kapama Kuvveti		
Standart Kapılar, Yangın ve Duman Dedektörü	≤ 1100 mm	•
	≤ 1400 mm	•
Kapı Kanadı Kalınlığı	≥ 40 mm	•
	≥ 50 mm	•
Maksimum Kapı Kanat Ağırlığı (Kg)	130	180
Sağ ve Sol Kapılar İçin Tek Model	•	•
Kol Şekli (Kayar Kol)	•	•
Kapanma Kuvvetini Vida İle Ayarlama	•	•
Kapanma Hızını Valf İle Ayarlama	•	•
Tokatlama Hareketini Valf İle Ayarlama	•	•
Yastıklama (Mekanik)	•	•
Mekanik Sabitleme (Yangın ve Duman Kontrol Kapıları Hariç)	○	○
Max. Kapı Açma Açısı (Kapı Tasarımına Bağlı Olarak)	120°	
Kapı Kapatıcılar EN 1154'e Uyumlu	•	
Sabitleme Üniteleri (Hold Open) EN 1155'e Uyumlu	•	
Sıralama Mekanizmaları EN 1158'e Uyumlu	•	
CE	•	

• Evet – Hayır ○ Opsiyonel

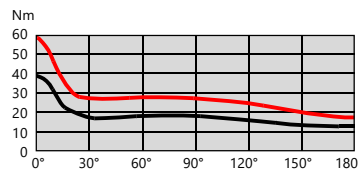

Açma ve Kapama Moment Diagramı EN 5 İçin

■ Açma Momenti  
■ Kapama Momenti

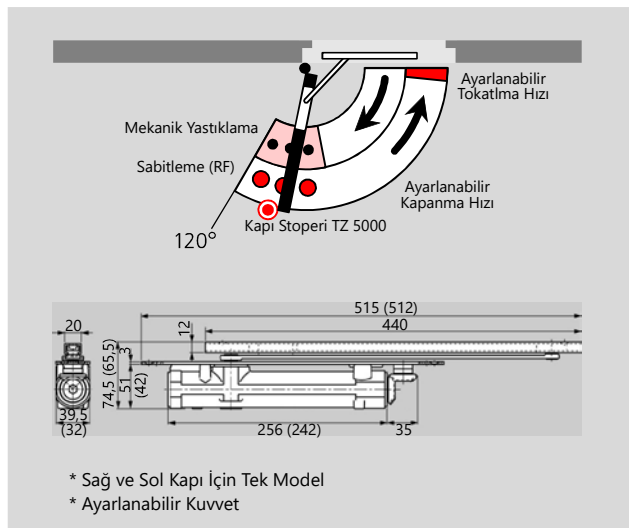

\* Sağ ve Sol Kapı İçin Tek Model  
\* Ayarlanabilir Kuvvet



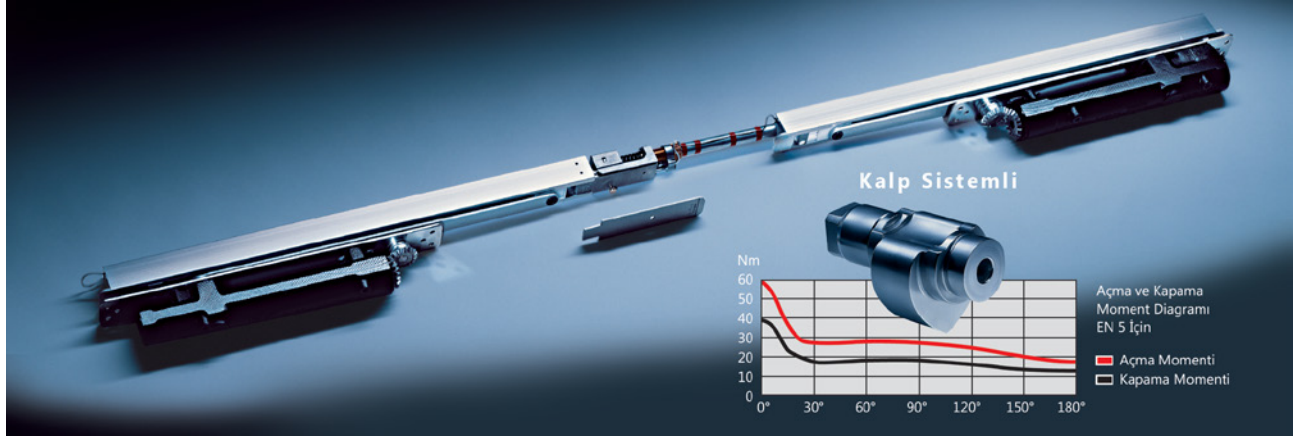

### Çift Kanat Sistem Gizli Kapı Kapatıcı

#### ITS 96 GSR - ITS 96 GSR-EMF

Concealed Door Closers With Slide Channel

**Çift Kanatlı, Standart ve Duman / Yangın Kontrol Kapılar İçin**



Kod/Code	Açıklama/Description
076580	Çift Kanat Sistem Gizli Kapı Kapatıcı ITS 96 GSR
076581	Çift Kanat Sistem Gizli Kapı Kapatıcı ITS 96 GSR-EMF

#### TEKNİK DETAYLAR / Details

##### Dorma ITS 96 GSR Sıralama Mekanizması;

- > ITS 96 GSR Çift Kanatlı Kapı Uygulamalarında, Kapı Kanatlarını Uygun Sırayla Kapamayı ve Kontrol Etmeyi Mümkün Kılar
- > Sıralama Mekanizması Kayar Kollu İçine Yerleştirilmiş Olup Kapı Hidroliğinden Bağımsız Olarak Çalışır.

##### Dorma ITS 96 GSR-EMF Sıralama Mekanizması ve Elektromekanik Sabitleme;

- > Sıralama Mekanizması, Çift Kanatlı Kapı Uygulamalarında Kanatların Doğru Sıra İle Kapanmasını Sağlar.
- > Elektromekanik Sabitleme İse Güç Kesintisi veya Alarm Durumunda Kapının Sabitlenmiş Olan Konumundan Kurtularak Kapanmasını Sağlar.
- > Bu Model Özellikle Yangın Kapıları İçin Tasarlanmıştır. Sistem EN 1155 ve EN 1158 Standartlarına Uygundur.

#### DORMA ITS 96 GSR

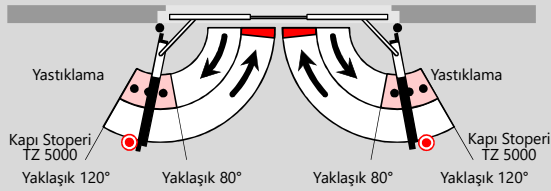

\* EN 1158 Standardına Uygun Olarak Üretilmiştir.

#### DORMA ITS 96 GSR-EMF

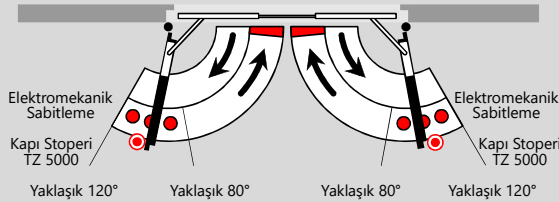

\* Alarm Durumunda Sabitleme Pozisyonundan Çıkararak Kapının Doğru Sıralama İle Kapanmasını Sağlar.

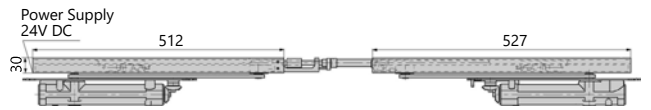





## Çarpma Kapılar İçin Zemine Gömme Kapatıcı BTS 60 Built - In Floor Spring For Swing Door

Kod/Code	Açıklama/Description
066592	Zemine Gömme Pompa BTS 60

### TEKNİK DETAYLAR / Details

> Temperli Cam veya Alüminyum Çarpma Kapılar İçin Tasarlanmış Olan BTS 60; 40 mm'lik Derinliği İle Montaj Kolaylığı Sağlamaktadır. 80 Kg Taşıma Kapasitesi, Çok Çeşitli Aksesuar Seçeneği İle Tüm Kapı ve Zemin Detaylarında Uygulanabilir.

TEKNİK ÖZELLİKLER / Details	BTS 60
Kapama Kuvveti	EN 3
Standart Kapılar ve Dış Kapılar 1	≤ 80 Kg
Ayarlanabilir Hız Ayarı	•
Mekanik Sabitleme 90°	•
	• Evet – Hayır ○ Opsiyonel

1) Yüksek, Ağır ve Rüzgar Yüküne Maruz Kalan Kapılar İçin DORMA BTS 60 Önerilir

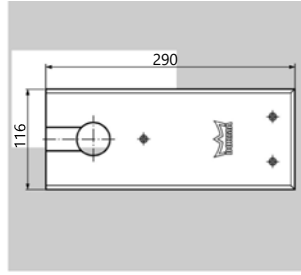
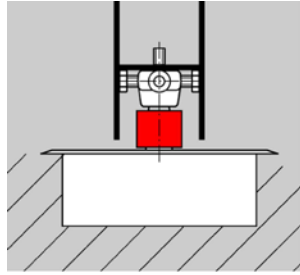

5 ile 50 mm Arasında Değişen Uzatma Milleri Sayesinde Her Türlü Zemine Döşemesinde Kolaylıkla Uygulanabilir.

Üniversal Kapak Seçeneği, Sağ ve Sol Çıkarılabilir Kapakları İle Binili Kapılarda Rahatlıkla Kullanılabilir.

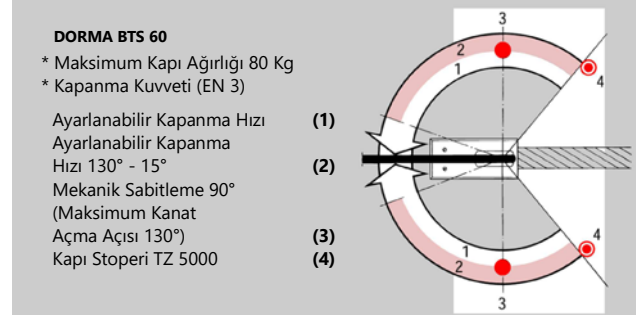
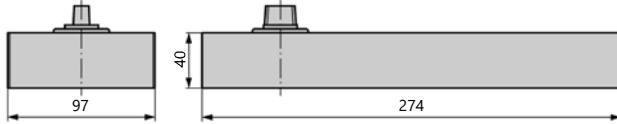



**Zemine Gömme Kapı Kapatıcı  
BTS 75 V-R**

Built - In Floor Spring For Swing Door

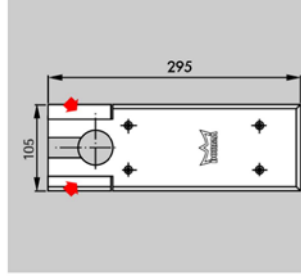
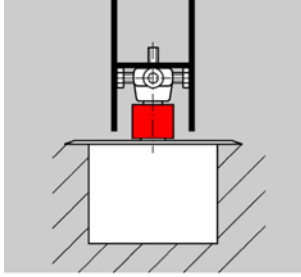

5 ile 50 mm Arasında Değişen Uzatma Milleri Sayesinde Her Türlü Zemine Döşemesinde Kolaylıkla Uygulanabilir.

Üniversal Kapak Seçeneği, Sağ ve Sol Çıkarılabilir Kapakları İle Binili Kapılarda Rahatlıkla Kullanılabilir. Paslanmaz Çelik ve Pirinç Saten Yüzeý Seçenekleri Mevcuttur.

Kod/Code	Açıklama/Description
066773	Zemine Gömme Pompa BTS 75 V-R

**TEKNİK DETAYLAR / Details**

- > Çok Kullanışlı Olan Bu Model Çift ve Tek Kapılı Tüm Standart Kapı (180 Kg Kapı Ağırlığına Kadar) Uygulamalarında Kullanılabilir.
- > Kapatma Kuvveti Ayar Vidaları Sayesinde Kolaylıkla Ayarlanabilir.
- > 180 Kg Taşıma Kapasitesi, Kolay Kullanımı ve Geniş Aksesuar Seçenekleri İle BTS 75 V-R Modeli Çok Geniş Bir Kullanım Yelpazesine Sahiptir.

TEKNİK ÖZELLİKLER / Details	BTS 75 V-R
Kapama Kuvveti	EN 2-5
Standart Kapılar 1	≤ 180 Kg
Sağ ve Sol Kapılar İçin Tek Model	●
Kapanma Kuvvetini Vida İle Ayarlama	●
Ayarlanabilir Hız Ayarı	175° - 15° 15° - 0°
Mekanik Frenleme	●
Mekanik Sabitleme	90° 105°
EN 1154'e Uygunluk	●
CE	●

● Evet – Hayır ○ Opsiyonel

1) Yüksek, Ağır ve Rüzgar Yüküne Maruz Kalan Kapılar İçin DORMA BTS 80 Önerilir

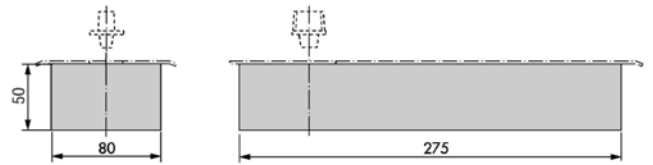
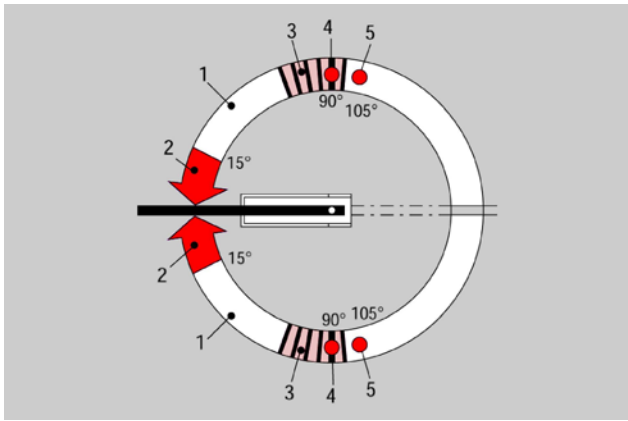

**DORMA BTS 75 V-R**

- > Maksimum Kapı Ağırlığı 180 Kg
- > Sağ ve Sol Kapılar İçin Tek Model
- > Ayarlanabilir Kapanma Kuvveti (EN 1-4)
- > Ayarlanabilir Kapanma Hızı 175° - 15° (1)
- > Ayarlanabilir Kapanma Hızı 15° - 0° (2)
- > Mekanik Frenleme (3)
- > Mekanik Sabitleme 90° (4)
- > Mekanik Sabitleme 105° (Opsiyonel) (5)





**Zemine Gömme Kapı Kapatıcı BTS 80**  
Built - In Floor Spring For Swing Door

**E Uygunluk Belgesi**

Dorma BTS 80 F ve BSR Modelleri İlgili EN 1154 ve EN 1158 Standartlarına Uygun Olarak Üretilmiştir. Yangın Kapılarında ve Duman Sızdırmaz Kapılarda Kullanılmaktadır.

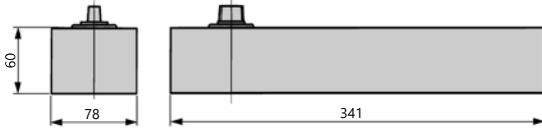

**BTS 80 BSR**

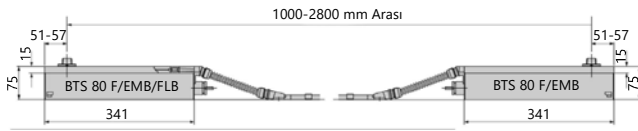

**BTS 80**

Maksimum Kapı Ağırlığı 300 Kg  
Kuvvet Seçenekleri EN 3, 4, 6  
Sağ ve Sol Kapılar İçin Tek Model  
(1) Ayarlanabilir Kapanma Hızı  
(2) Mekanik Frenleme 80°den Sonra  
(3) Ayarlanabilir Geciktirme veya Sabitleme Ayarı 75° - 180°

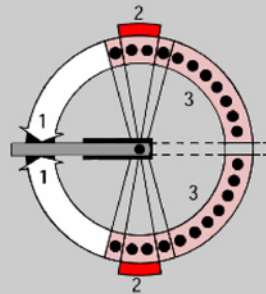

**BTS 80 F**

Maksimum Kapı Ağırlığı 300 Kg  
Kuvvet Seçenekleri EN 4, 5, 6  
(1) Ayarlanabilir Kapanma Hızı  
(2) Mekanik Frenleme 80°den Sonra  
(4) Ayarlanabilir Tokatlama Hareketi

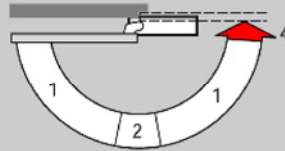

**BTS 80 EMB**

Maksimum Kapı Ağırlığı 300 Kg  
Kuvvet Seçenekleri EN 4, 5, 6  
(1) Ayarlanabilir Kapanma Hızı  
(2) Mekanik Frenleme 80°den Sonra  
(4) Ayarlanabilir Tokatlama Hareketi  
(5) Elektrohidrolik Sabitleme

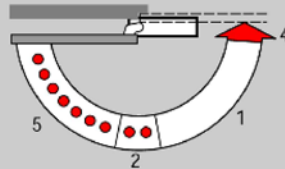

**BTS 80 FLB**

BTS 80 F Gibidir,  
(6) Alarm Durumunda Kapanma Fonksiyonu  
(7) Normal Zamanda Serbest Salınma İşlevi

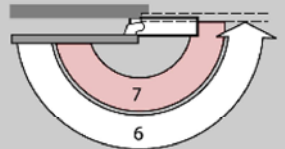

Kod/Code	Açıklama/Description
002408	Zemine Gömme Pompa EN 3-4-6 BTS 80

**TEKNİK DETAYLAR / Details**

**BTS 80**

- > EN 1154 Standartlarına Göre Üretilmiştir.
- > 300 Kg'a Kadar Taşıma Kapasitesi
- > İçerisindeki Mekanizma Sayesinde Özellikle Cam Kapı Kullanımlarında Sıfır Pozisyonunu Her Zaman Sağlar. Ayrıca Bu Model Çok Çeşitli Aksesuar Seçenekleri İle Ahşap, Metal, Alüminyum ve Zemine Uygulanabilme Kolaylığı Sağlar.
- > BTS 80 Modeli Çift Kanatlı ve Tek Kanatlı Tüm Kapı Modelleri İçin (Çarpma veya Binili) İstenilen Tüm Özellikleri Sağlayabilir.

**BTS 80 F**

- > EN 1154 Normuna Göre Yangın Kapılarında Kullanılabilir.

**BTS 80 EMB**

- > Elektrohidrolik Sabitleme Fonksiyonu İle Bu Model Kapı Kapatıcı Kapının 75° İle 180° Arasında Sabitlenebilmesine Olanak Sağlar.

**BTS 80 FLB**

- > Serbest Salınım İşlevli Yangın Kapılar ve Duman Sızdırmaz Kapılarda Serbest Salınım İşlevi İle Çalışır ve Alarm Durumunda Normal Kapı Kapatıcısı Fonksiyonuna Geçer.

TEKNİK ÖZELLİKLER / Details		BTS 80
Kapama Kuvveti		
Standart Kapılar	≤ 950 mm	EN 3
Dış Mekan Kapıları	≤ 1100 mm	EN 4
	≤ 1400 mm	EN 6
Sağ ve Sol El İçin Tek Model		•
Kapanma Hızını Valf İle Ayarlama		•
Tokatlama Hareketini Valf İle Ayarlama		-
Frenleme (Back-Check)		•
Hidrolik Sabitleme		•
EN 1154 Standardına Uygun		•
	• Evet - Hayır	

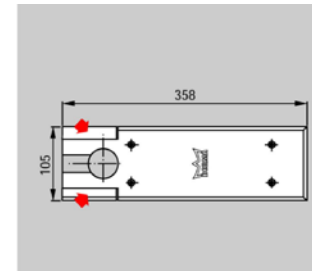
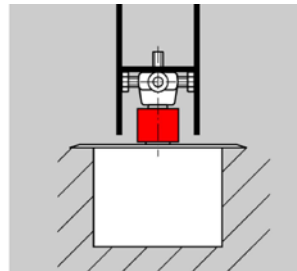

5 ile 50 mm Arasında Değişen Uzatma Milleri Sayesinde Her Türlü Zemine Döşemesinde Kolaylıkla Uygulanabilir.

Üniversal Kapak Seçeneği, Sağ ve Sol Çıkarılabilir Kapakçıkları İle Binili Kapılarda Rahatlıkla Kullanılabilir. Paslanmaz Çelik ve Pirinç Saten Yüze Seçenekleri Mevcuttur.





**Zemine Gömme Kapatıcı BTS 84**  
Built - In Floor Spring For Swing Door



Kod/Code	Açıklama/Description
053462	Zemine Gömme Pompa EN 2-3-4 BTS 84

**TEKNİK DETAYLAR / Details**

- > Temperli Cam veya Alüminyum Çarpma Kapılar İçin Tasarlanmış Olan BTS 84; 40 mm'lik Derinliği İle Montaj Kolaylığı Sağlamaktadır. 100 Kg Taşıma Kapasitesi, Çok Çeşitli Aksesuar Seçeneği İle Tüm Kapı ve Zemin Detaylarında Uygulanabilir.
- > EN 1154 Standardına Uygun Olarak Üretilmiş Olan Bu Model Bünyesindeki Mekanizma Sayesinde Özellikle Cam Kapı Kullanımlarında Sıfır Pozisyonunu Her Zaman Sağlar.

Çarpma Kapılar İçin

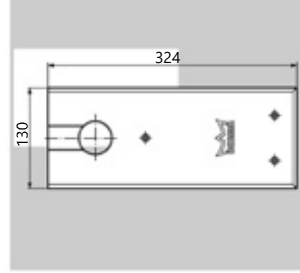
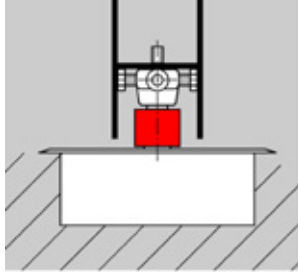

5 İle 50 mm Arasında Değişen Uzatma Milleri Sayesinde Her Türlü Zemine Döşemesinde Kolaylıkla Uygulanabilir.

Üniversal Kapak Seçeneği, Sağ ve Sol Çıkarılabilir Kapakları İle Binili Kapılarda Rahatlıkla Kullanılabilir. Paslanmaz Çelik ve Pirinç Saten Yüzey Seçenekleri Mevcuttur.

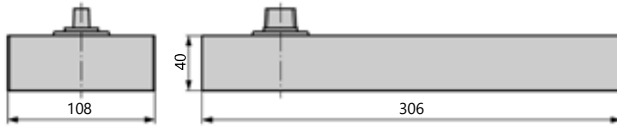

**TEKNİK ÖZELLİKLER / Details**

TEKNİK ÖZELLİKLER / Details		BTS 84
Kapama Kuvveti		EN 4
Standart Kapılar ve Dış Kapılar 1	≤ 1100 mm	●
Ayarlanabilir Hız Ayarı		●
Mekanik Sabitleme 90°		○
EN 1154' e Uygunluk		●
CE		●
		● Evet - Hayır ○ Opsiyonel

1) Yüksek, Ağır ve Rüzgar Yüküne Maruz Kalan Kapılar İçin DORMA BTS 80 Önerilir

**DORMA BTS 84**

- \* Maksimum Kapı Ağırlığı 100 Kg
- \* Kapanma Kuvveti Seçenekleri (EN 2,3,4)
- Ayarlanabilir Kapanma Hızı (1)
- Ayarlanabilir Kapanma Hızı 130° - 20° (2)
- Mekanik Sabitleme 90° (Maksimum Kanat Açılma Açısı 130°) (3)
- Kapı Stoperi TZ 5000 (4)

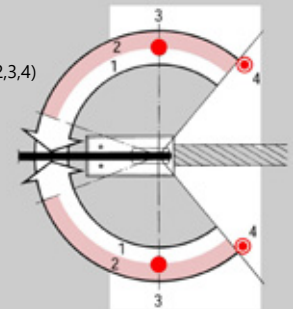





**Kapı Kapatıcı  
Porteo**  
Door Closers

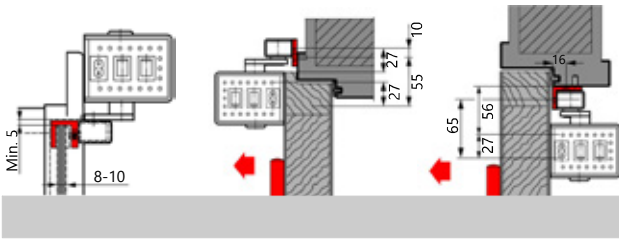

Kod/Code	Açıklama/Description
076586	Kayar Kollu Cam Kapı Kapatıcı Porteo

**TEKNİK DETAYLAR / Details**

- Max. Kanat Eni  $\leq 1100$  mm  
Max. Kapı Ağırlığı 100 Kg  
Boyut (Yükseklik x En x Derinlik) : 60 x 530 x 80 mm
- Porteo Kapıların Efor Harcamadan Açılıp Güvenli Bir Şekilde Tekrar Kapanmasının Yeni ve Rahat Yoludur. Kapıların Otomatik, Sessiz, Emniyetli Çalışmasını Sağlar.
- Küçük ve Zarif Dizaynının Yanısıra Yüksek Teknolojisiyle de Çalıştırılması Oldukça Kolaydır. Rahat ve Güvenli Kurulumuyla Çalışmaya Hazırdır.
- Porteo Contur Design Kapılara Estetik Katar. 2005 Reddot Design, 2007 Janus Awards Ödülleri'nin Kazanmıştır. Delikli Yan Kapaklar ile Kombine Edilmiş Kübik Şekil Bu Özel Stilin Karakteristiğidir. Kısaca Daha Fazla Kolaylık, Daha Fazla Çekicilik.

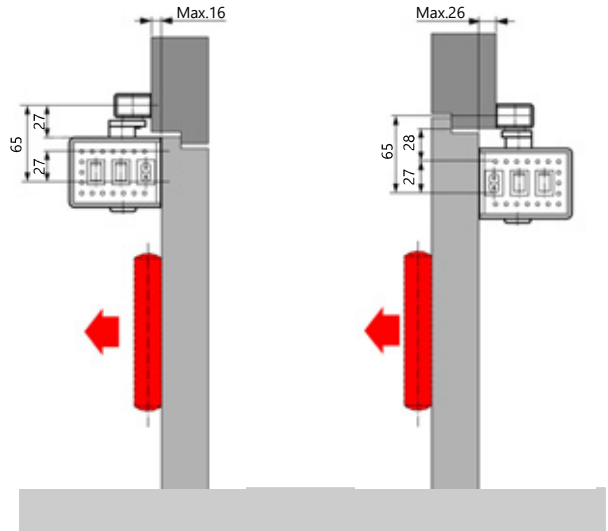
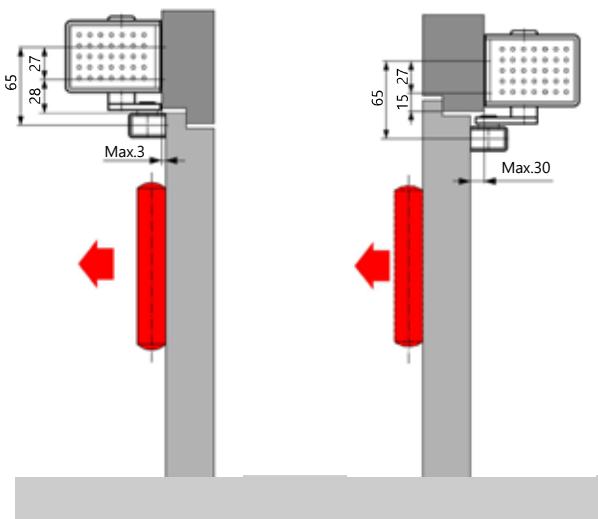



**PT-10 Yavaşlatıcılı Menteşe**

Glass Door Closer With Soft Closing

Kod/Code	Açıklama/Description
054073	Dorma PT-10 Alt Menteşe
054074	Dorma PT-20 Üst Menteşe
054075	Dorma PT-24 Üst Menteşe Pimi

**TEKNİK DETAYLAR / Details**

- > Kapı Ağırlığı : Max 100 Kg
- > Kapı Geniřlięi : 750 ~ 1000 mm
- > Kapı Kalınlığı : 10 ~ 12 mm
- > Ortam Sıcaklığı : -20°C ~ +50°C
- > Kolay Montaj ve Demontaj
- > EN1154

**TEKNİK ÖZELLİKLER / Details**

Kapı Geniřlięi	Kapı Ağırlığı	
750 ~ 1000 mm	≤ 100 Kg	
Menteşe Ölçüsü (mm)	Uzunluk	164
	Geniřlik	51
	Kalınlık	32
Açılma Açısı		150
Kapanış Hızı Ayarlama		●
Yavaşlatıcı Hızı Ayarlama		●
Açık Tutma	Açık Durma	○
	90° Durma	●
Kolay Kullanım		●
Garanti		5 Yıl

● Evet    – Hayır    ○ Opsiyonel

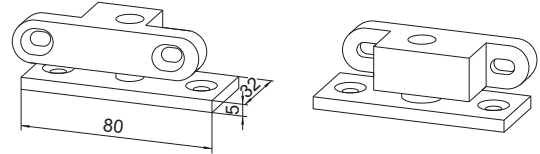
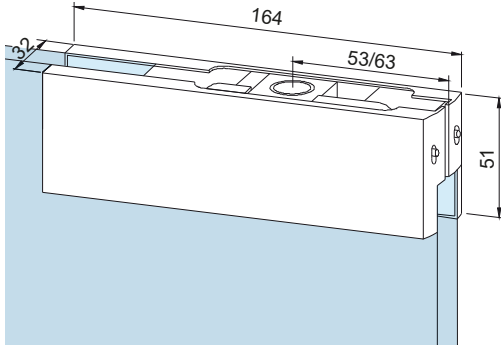
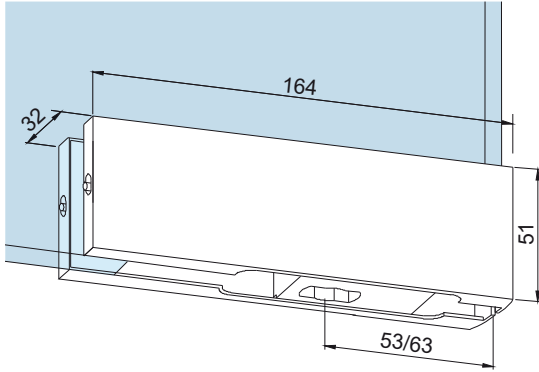



**Manyetik Tutucu EM 1800 AH**  
Door Magnets



Binili Montaj

Kod/Code	Açıklama/Description
073113	Binili Kapı Tutucu EM 1800 AH

**TEKNİK DETAYLAR**

Entegre Manyetik Kontak	
Besleme Gerilimi	: 12/24 VDC
12 V DC'de Gerekli Akım	: 500 mA
24 V DC'de Gerekli Akım	: 250 mA
Manyetik Tutucu Ölçüleri	: 166 x 39 x 21 mm
Karşılık Ölçüleri	: 133 x 31 x 8 mm
Tutma Gücü	: 180 Kg.

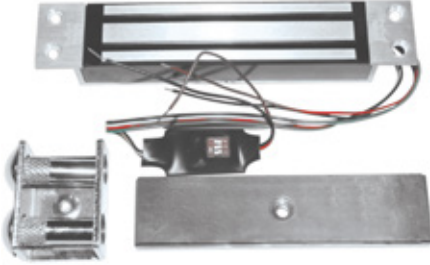

**Manyetik Tutucu EM 1800 AM**  
Electric Door Magnets



Gömme montaj

Kod/Code	Açıklama/Description
073114	Gizli Kapı Tutucu EM 1800 AM

**TEKNİK DETAYLAR / Details**

Entegre Manyetik Kontak	
Besleme Gerilimi	: 12/24 VDC
12 V DC'de Gerekli Akım	: 500 mA
24 V DC'de Gerekli Akım	: 250 mA
Manyetik Tutucu Ölçüleri	: 143 x 34 x 21 mm
Karşılık Ölçüleri	: 133 x 31 x 8 mm
Tutma Gücü	: 180 Kg.



**Gizli Kapı Tutucu EM 3000H**  
Steel Door Closer With Spring

Kod/Code	Açıklama/Description
306947	Gizli Kapı Tutucu EM 300
118712	Gizli Kapı Tutucu Biniti EM 3000H

**TEKNİK DETAYLAR**

- > Çelik Malzeme
- > Galvaniz Kaplama
- > Hidrolik Kapı Yayının Ağır Geldiği Kapılarda Kullanılmaktadır
- > Gücü Ayarlanabilmektedir, Gücün Ayarlanması İçin İçinden Demir Parça Çıkmaktadır
- > Kapıyı Açtıktan Sonra Otomatik Yayla Kendini Kapatmaktadır.
- > 265 x 100 mm Ölçü

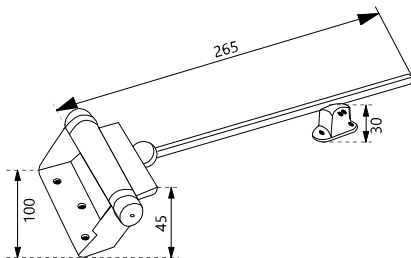

DOREX



Gizli Gömme Kapı Kapatıcı  
Concealed Door Closer

Kod/Code	Açıklama/Description
060897	Dorex Gizli Gömme Kapı Kapatıcı 6 mm - 65 Kg
063505	Dorex Gizli Gömme Kapı Kapatıcı 6 mm - 85 Kg
070746	Dorex Gizli Gömme Kapı Kapatıcı 4 mm - 65 Kg

TEKNİK DETAYLAR / Details

- > Estetik Görünüm (Gizli Montaj)
- > Yağ Kaçaklarını Önlemek Amacıyla Özel Dizayn Edilmiş Yüksek Korumalı Yağ Tamponu
- > Yüksek Kaliteli Soğuk Dirençli Hidrolik Yağ, Pompanın Soğuk ve Sıcakta Problemsiz Çalışmasını Garanti Eder.
- > 90° ile 160° Arasında İki Değişik Hız Seçeneği İle Serbestçe Yönlendirilebilir.
- > Max. 60/85 Kg. Ağırlığında, 1200 mm Genişliğinde ve 180° Dönüş Açısı Olan Tek Taraflı Kapılarda Kullanılabilir.
- > Kapı Gövdesinin Sağ/Sol Tarafına Kolayca Monte Edilebilir.
- > ISO9001:2000 Uluslararası Kalite Belgesi ve 2 Yıl Garantilidir.
- > Renk Alternatifleri : Naturel Eloksal, Kahverengi Eloksal Özel Sipariş RAL Renkleri

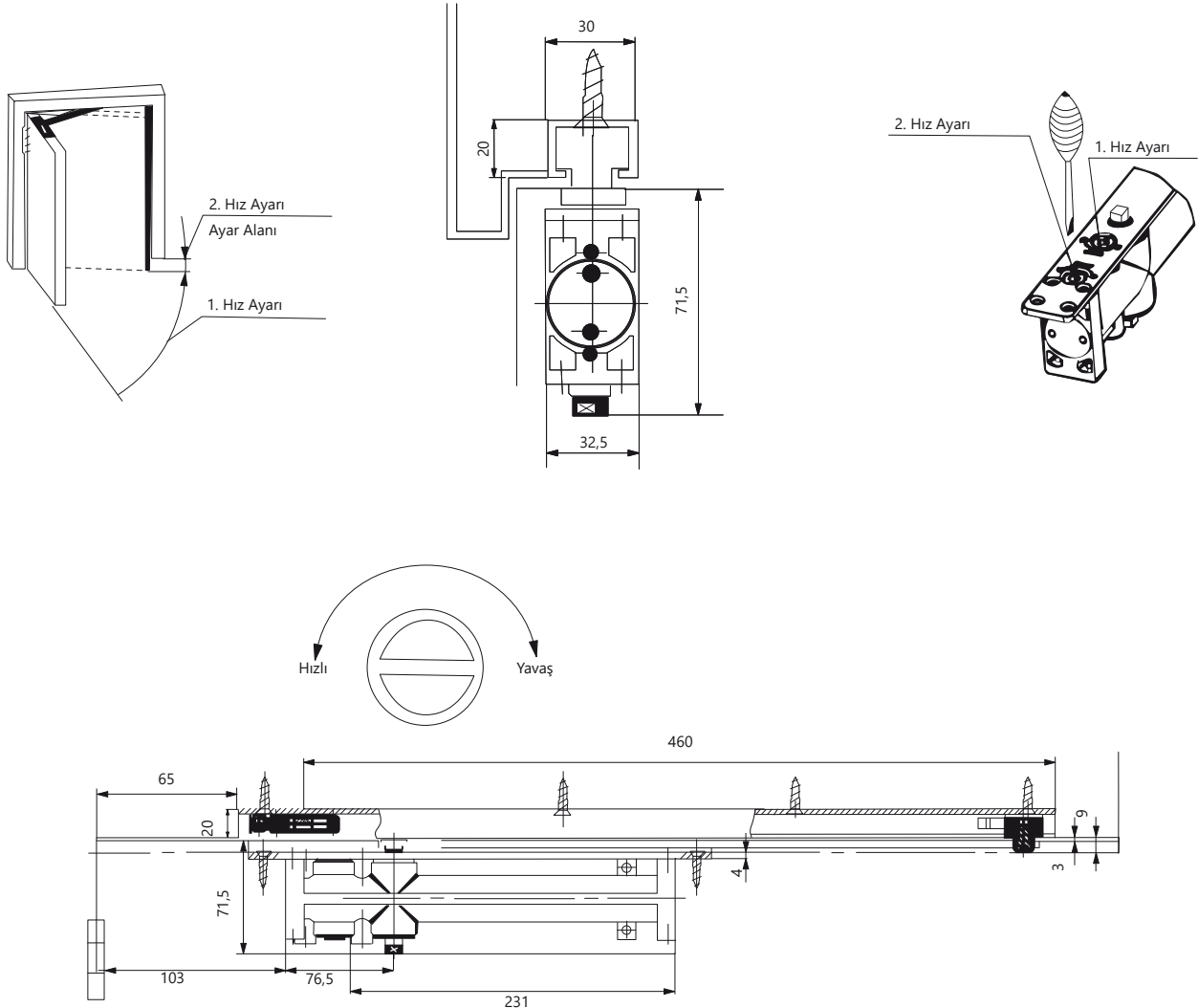



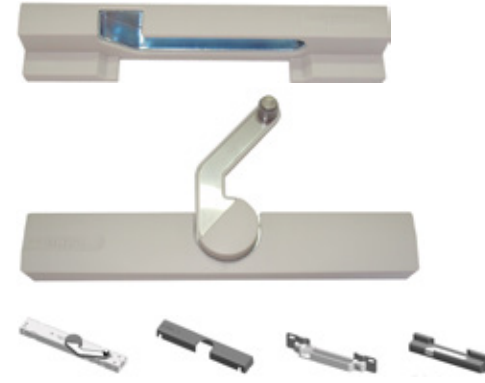

**LDD-S Lapcon Kapı Kapatıcı Sistemi**  
Lapcon Door Closing System

Kod/Code	Açıklama/Description
<b>058750</b>	Sugatsune LDD-S Metal Kapı Kapatıcı Sol
<b>058751</b>	Sugatsune LDD-S Metal Kapı Kapatıcı Sağ

**TEKNİK DETAYLAR / Details**

- > Yumuşak Bir Kapanış İçin Piston İle Çalışır
- > Temiz ve Şık Görünüme Sahiptir
- > Sıradan Kapı Kapatıcılara Göre Daha Rahat Kullanım Sağlar
- > 15 - 40 Kg. Kapılar İçin Maximum 900 mm Genişlikte Kullanılır
- > İç Kapılar İçin Dizayn Edilmiştir.

**Not : Sipariş Esnasında Ürün Yönü Belirtilmelidir.**

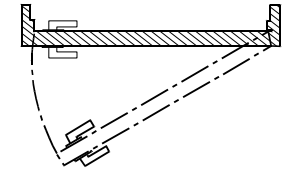
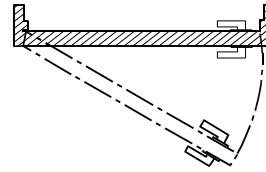
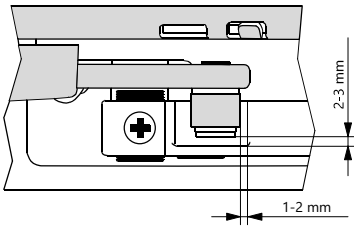

Sol El ile Açılma Yönü

Sağ El ile Açılma Yönü

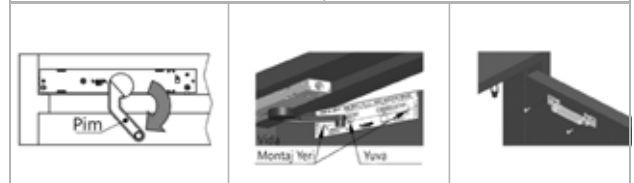
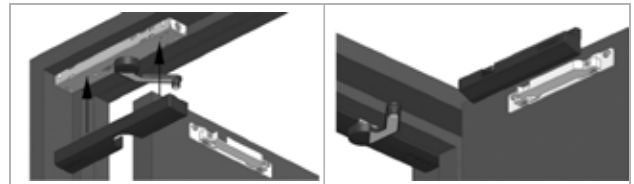
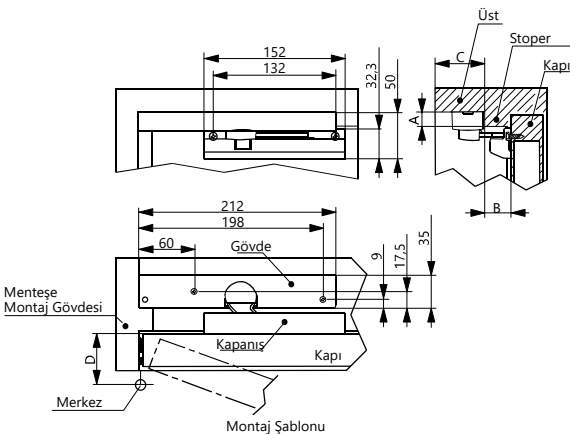
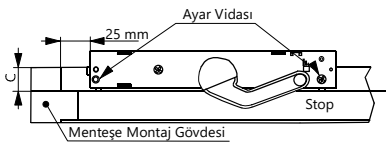
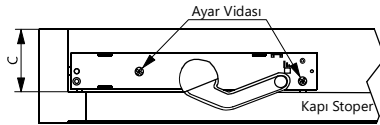



### LDD-V Lapcon Kapı Kapatıcı Sistemi

Lapcon Door Closing System

#### LDD-V-R Uygulama



Kod/Code	Açıklama/Description
057528	Sugatsune LDD-V Metal Kapı Kapatıcı Sol
057529	Sugatsune LDD-V Metal Kapı Kapatıcı Sağ

#### TEKNİK DETAYLAR / Details

- > Yumuşak Bir Kapanış İçin Piston İle Çalışır
- > Temiz ve Şık Bir Görünüm İçin Kapıya Gizli Monte Edilir
- > Sıradan Kapı Kapatıcılara Göre Daha Rahat Kullanım Sağlar
- > Montaj Plakası İçin 3 Çeşit Ayar Mevcuttur
- > İç Kapılar İçin Dizayn Edilmiştir.

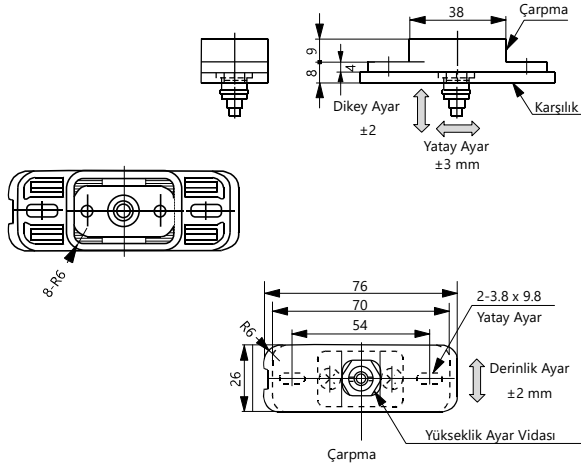

#### Montaj Şekli

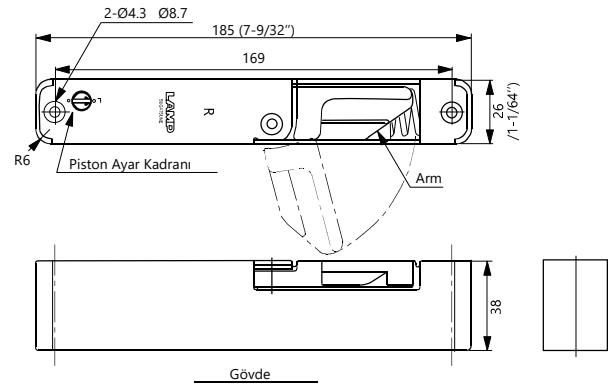

#### Çerçeve Ebatları

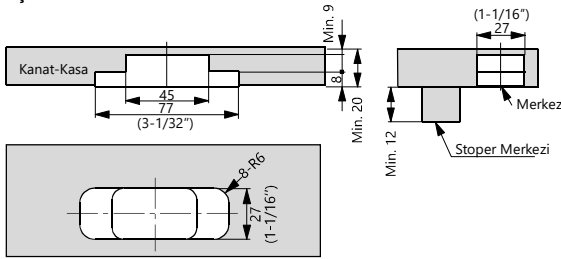

#### Kapı Ebatları LDD-V-R

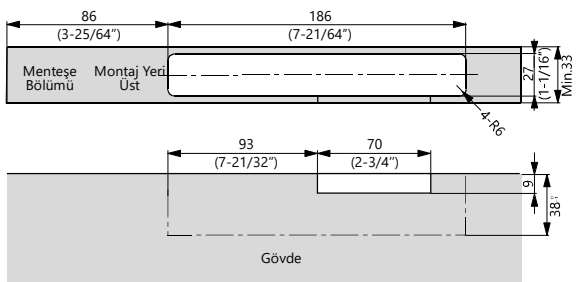

Açıklama	Cinsi	Kaplama/Renk
Gövde	Çelik	Basınçlı Zamak Döküm/Krom/Gri
Karşılık	Çelik, ABS	Nikel /Gri

Model No	Kapı Ağırlığı	Kapı Genişliği (mm)	Kapı Kalınlığı (mm)
LDD-V-R	15-40 Kg (33~88lbs)	Max. 900 (35-7/16'')	Min. 33 (1-19/64'')
LDD-V-L	15-40 Kg (33~88lbs)	Max. 900 (35-7/16'')	Min. 33 (1-19/64'')

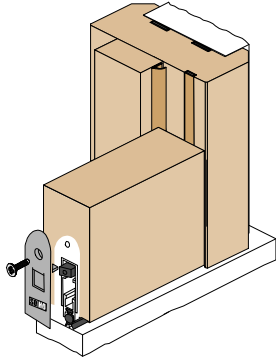
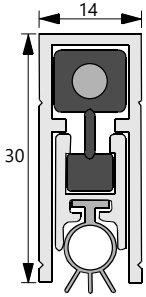

**Sealz Yangın Dayanımlı Kapı Giyotini**  
Fire Resistant Door Bottom Seal

Kod/Code	Açıklama/Description
314527	Sealz Yangın Dayanımlı Kapı Giyotini 1130 mm
314526	Sealz Yangın Dayanımlı Kapı Giyotini 1030 mm
276888	Sealz Yangın Dayanımlı Kapı Giyotini 930 mm
276889	Sealz Yangın Dayanımlı Kapı Giyotini 830 mm
276890	Sealz Yangın Dayanımlı Kapı Giyotini 730 mm
314525	Sealz Yangın Dayanımlı Kapı Giyotini 630 mm

**TEKNİK DETAYLAR / Details**

- > Alüminyum Gövde
- > Hava ve Gürültüye Karşı Mükemmel Koruma
- > Max. 14 mm İç Alan, Yangın Padi ile birlikte Max. 18 mm İç Alan
- > Yangına Karşı Dayanımlı
- > 5 Farklı Ölçü Seçeneği; 1130 mm, 1030 mm, 930 mm, 830 mm, 730 mm
- > Tek Yönden Kısıltma Ölçüsü  $\leq 100$  mm'dir.
- > IFT Tarafından (Roserheim Certification) 200.000 Açma-Kapama Testi Yapılmıştır.
- > Her İki Yüze 2mm Yangın Padi Uygulanmıştır

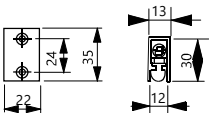
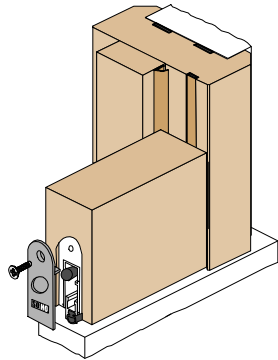
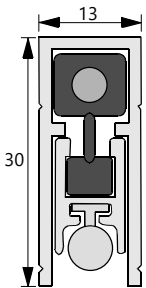

**Kapı Altı Giyotini**  
Door Bottom Seal



Kod/Code	Açıklama/Description
089903	Soho Kapı Altı Giyotini 830 mm
070730	Soho Kapı Altı Giyotini 930 mm
070731	Soho Kapı Altı Giyotini 1030 mm

**TEKNİK DETAYLAR / Details**

- > Alüminyum Gövde
- > Hava ve Gürültüye Karşı Mükemmel Koruma
- > Max. 12 mm İç Alan
- > 5 Farklı Ölçü Seçeneği; 1130 mm, 1030 mm, 930 mm, 830 mm, 730 mm
- > Tek Yönden Kısıltma Ölçüsü  $\leq 100$  mm'dir.

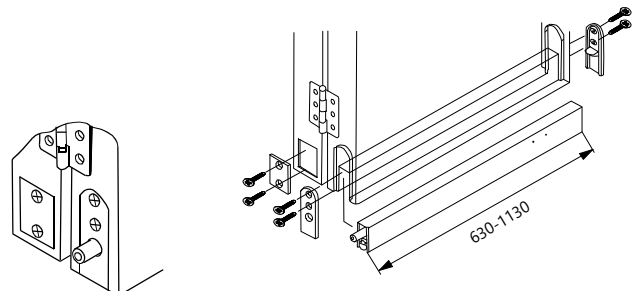



### Stribo Kapı Altı Giyotini Ankastré

Door Bottom Seal

Kod/Code	Açıklama/Description
058641	Stribo Gizli Kapı Altı Giyotini 830 mm
063524	Stribo Gizli Kapı Altı Giyotini 960 mm
058643	Stribo Gizli Kapı Altı Giyotini 1025 mm
063525	Stribo Gizli Kapı Altı Giyotini 1125 mm

#### TEKNİK DETAYLAR / Details

- > Estetik ve Şık Görünüm,
- > Alüminyum Gövde, Pirinç Stoplu Kauçuk Giyotin
- > Hava ve Gürültüye Karşı Mükemmel Koruma
- > Max. 12 mm İç Alan
- > IFT Tarafından (Roserheim Certification) 200.000 Açma Kapama Testi Yapılmıştır.
- > Diğer Ölçü Seçenekleri 725 mm , 925 mm, 1006 mm, 1300 mm

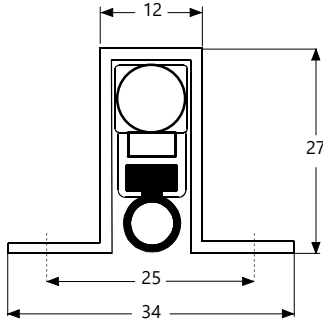

### Stribo Cam Kapı Giyotini

Glass Door Bottom Seal

Kod/Code	Açıklama/Description
058776	Stribo Cam Kapı Altı Giyotini

#### TEKNİK DETAYLAR / Details

- > Estetik ve Şık Görünüm,
- > Yüksek Kaliteli Yapıştırıcıyla Sağlam ve Kolay Montaj,
- > Cam Kapılar İçin Havale ve Ses Akımlarına Karşı Yeni Sistem,
- > Akustik Koruması 37db'dir. Giordano (Instutue Of Belleria) Tarafından Sertifikalıdır.
- > IFT Tarafından (Roserheim Certification) 200.000 Açma Kapama Testi Yapılmıştır.
- > 4 Farklı Ölçü Seçeneği 725 mm , 825 mm, 925 mm, 1025 mm

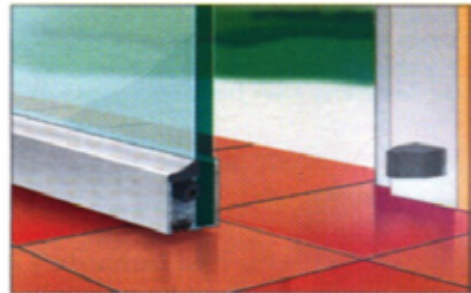
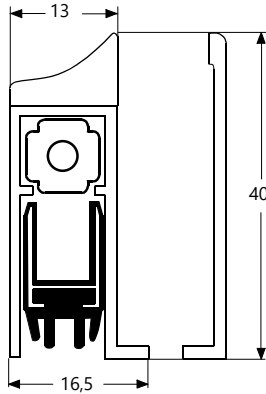





### Kapı Altı Fırça Yandan Montajlı

Door Bottom Brush

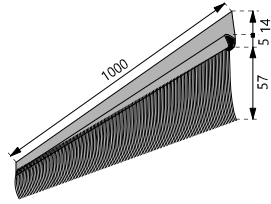

Kod/Code	Açıklama/Description
005734	Kapı Altı Fırça Yandan Montajlı

#### TEKNİK DETAYLAR / Details

Malzeme	: Alüminyum + Plastik Fırça
Uygulama Alanı	: Alından Montajlı Bina ve Oda Kapıları
Uzunluk	: 1000 mm
Renk	: Gövde Eloksal, Fırça Siyah PVC

### Kapı Altı Fırça Alttan Montajlı

Door Bottom Brus

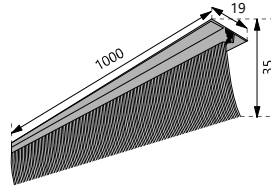

Kod/Code	Açıklama/Description
005688	Kapı Altı Fırça Alttan Montajlı

#### TEKNİK DETAYLAR / Details

Malzeme	: Alüminyum + Plastik Fırça
Uygulama Alanı	: Alttan Montajlı Bina ve Oda Kapıları
Uzunluk	: 1000 mm
Renk	: Gövde Eloksal, Fırça Plastik Siyah

### Akustik Özellikli Yangın ve Duman Fitili

Acoustic Fire And Smoke Seals

Akustik Özellikli

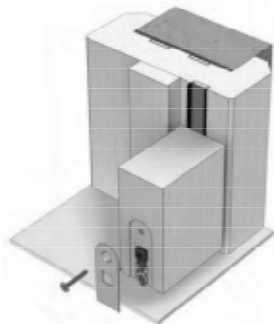
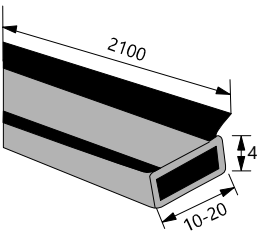

Kod/Code	Açıklama/Description
082094	30 Dk Yangın Dayanımlı PVC Fitil 10x4x2100 mm
082095	30 Dk Yangın Dayanımlı PVC Fitil 20x4x2100 mm

#### TEKNİK DETAYLAR / Details

Malzeme	: PVC
Uygulama Alanı	: Yangın Dayanımı ve Duman Kontrolü Gerektiren Kapılar ve Ses Yalıtımlı Kapılarda Uygulanır
Uzunluk	: 2100 mm
Özellik	: Kendinden Yapışkanlı Yangına Dayanımlı 30 Dk Paket İçeriği 1 Adet

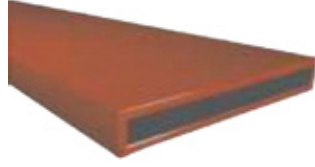

**Yangın Fitolü SZSF**

Fire Resistant Door Seal

30 - 60 Dakika  
Yangın Dayanımlı

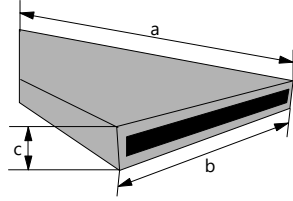

Kod/Code	Açıklama/Description	Renk	Ölçü
066497	Sealz 30 dk. Yangın Dayanımlı Fitolü	Kahve	10x4x2100
314436	Sealz 30 dk. Yangın Dayanımlı Fitolü	Kahve	15x4x2100
066498	Sealz 60 dk. Yangın Dayanımlı Fitolü	Kahve	20x4x2100
081937	Sealz 30 dk. Yangın Dayanımlı Fitolü	Beyaz	10x4x2100
081938	Sealz 60 dk. Yangın Dayanımlı Fitolü	Beyaz	20x4x2100
314437	Sealz 60 dk. Yangın Dayanımlı Fitolü	Kahve	25x4x2100

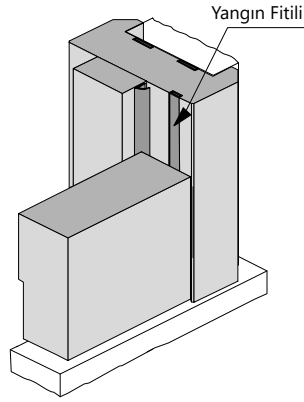

**TEKNİK DETAYLAR / Details**

Malzeme	:	Kendinden Yapışkanlı Özel Grafit Malzeme
Uygulama Alanı	:	Yangın Dayanımlı Kapılarda Kullanılır Yüksek Isılarda Şişme Özelliği Vardır
Uzunluk	:	2100 mm



**Duman Fitolü SZSS**

Smoke And Fire Door Seal

30 - 60 Dakika  
Yangın Dayanımlı

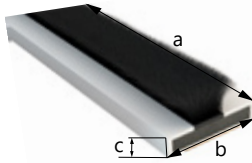

Kod/Code	Açıklama/Description	Renk	Ölçü
066499	Sealz 30 dk. Yangın Dayanımlı Fitolü	Kahve	10x4x2100
066500	Sealz 60 dk. Yangın Dayanımlı Fitolü	Kahve	20x4x2100
070722	Sealz 30 dk. Yangın Dayanımlı Fitolü	Beyaz	10x4x2100
081939	Sealz 60 dk. Yangın Dayanımlı Fitolü	Beyaz	20x4x2100

**TEKNİK DETAYLAR / Details**

Malzeme	:	Kendinden Yapışkanlı Özel Grafit Malzeme
Uygulama Alanı	:	Yangın ve Duman Kontrolü Gerektiren Kapılarda Kullanılır. Fırçalı ve Yüksek Isılarda Şişme Özelliği Vardır
Uzunluk	:	2100 mm

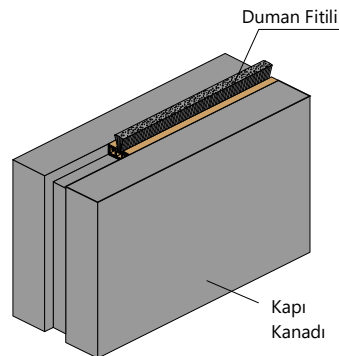



### Yangın Fitili FA-RC Fire Resistant Door Seal

30 - 60 Dakika  
Yangın Dayanımlı

Kod/Code	Açıklama/Description	Renk	Ölçü
088665	Sealz 30-60 dk. Akustik Kapı Fitili	Brown	12x12x2100
271779	Sealz 30-60 dk. Akustik Kapı Fitili	White	12x12x2100

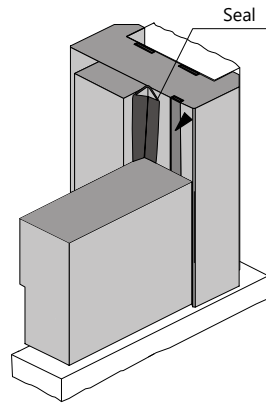
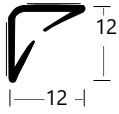

#### TEKNİK DETAYLAR / Details

Malzeme:	Kendinden Yapışkanlı Özel Grafit Malzeme
Uygulama Alanı:	Yangın Dayanımlı Kapılarda Kullanılır. Yüksek Isılarda Şişme Özelliği Vardır.
Uzunluk:	2100 mm



### Kapı Fitilleri P020 Door Wick

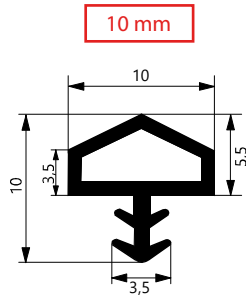

Kod/Code	Açıklama/Description
002382	Ahşap Kapı Fitili Beyaz P020
002391	Ahşap Kapı Fitili Kahve P020
002392	Ahşap Kapı Fitili Şeffaf P020
070046	Ahşap Kapı Fitili Kahve P020 🔥

#### TEKNİK DETAYLAR / Details

Malzeme	: Esnek ve Yumuşak NBR Katkılı PVC
Uygulama Alanı	: Ahşap Kapı Kasalarında
Uzunluk	: 100 m
Renk	: Beyaz, Kahve, Şeffaf ve Diğer Renk Alternatifleri

Not : Malzeme Cinsine Göre Teknik Ölçülerde Farklılıklar Oluşabilir, Numuneye Göre Yer Açılması Tavsiye Edilmektedir.



### Kapı Fitilleri P020

Door Wick



Kod/Code	Açıklama/Description
066363	Ahşap Kapı Fitili Kahve P020

TEKNİK DETAYLAR / Details	
Malzeme	: Esnek ve Yumuşak NBR Katkılı PVC
Uygulama Alanı	: Ahşap Kapı Kasalarında
Uzunluk	: 100 m
Renk	: Beyaz, Kahve, Şeffaf ve Diğer Renk Alternatifleri
Özellik	: Yangın Dayanımlı

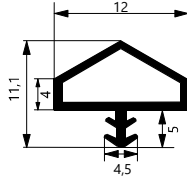

Not : Malzeme Cinsine Göre Teknik Ölçülerde Farklılıklar Oluşabilir, Numuneye Göre Yer Açılması Tavsiye Edilmektedir.

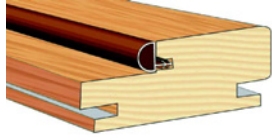

### Kapı Fitilleri P007

Door Wick

Kod/Code	Açıklama/Description
002340	Ahşap Kapı Fitili Beyaz P007
002341	Ahşap Kapı Fitili Kahve P007
002345	Ahşap Kapı Fitili Şeffaf P007

TEKNİK DETAYLAR / Details	
Malzeme	: Esnek ve Yumuşak NBR Katkılı PVC
Uygulama Alanı	: Ahşap Kapı Kasalarında
Uzunluk	: 100 m
Renk	: Beyaz, Kahve, Şeffaf ve Diğer Renk Alternatifleri

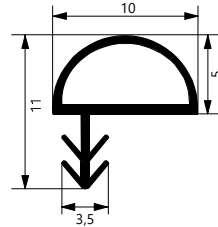
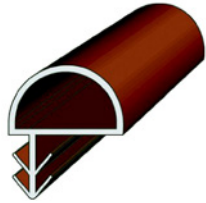

Not : Malzeme Cinsine Göre Teknik Ölçülerde Farklılıklar Oluşabilir, Numuneye Göre Yer Açılması Tavsiye Edilmektedir.

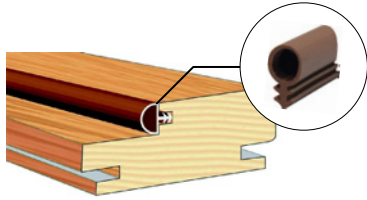

### Kapı Fitilleri P009

Door Wick

Kod/Code	Açıklama/Description
002358	Ahşap Kapı Fitili Beyaz P009
058002	Ahşap Kapı Fitili Kahve P009
002361	Ahşap Kapı Fitili Şeffaf P009

TEKNİK DETAYLAR / Details	
Malzeme	: Esnek ve Yumuşak NBR Katkılı PVC
Uygulama Alanı	: Ahşap Kapı Kasalarında
Uzunluk	: 100 mt.
Renk	: Beyaz, Kahve, Şeffaf ve Diğer Renk Alternatifleri

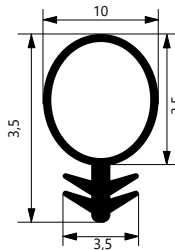
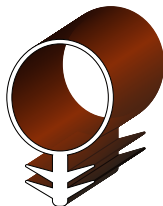

Not : Malzeme Cinsine Göre Teknik Ölçülerde Farklılıklar Oluşabilir, Numuneye Göre Yer Açılması Tavsiye Edilmektedir.



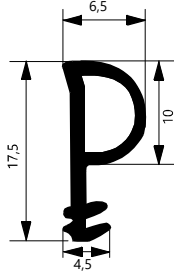

### Kapı Fitilleri P004

Door Wick

Kod/Code	Açıklama/Description
002323	Ahşap Kapı Fitili Beyaz P004
002320	Ahşap Kapı Fitili Kahve P004
002331	Ahşap Kapı Fitili Şeffaf P004

#### TEKNİK DETAYLAR / Details

Malzeme	: Esnek ve Yumuşak NBR Katkılı PVC
Uygulama Alanı	: Ahşap Pencere Kasa ve Kanatlarında
Uzunluk	: 100 m
Renk	: Beyaz, Kahve, Şeffaf ve Diğer Renk Alternatifleri

Not : Malzeme Cinsine Göre Teknik Ölçülerde Farklılıklar Oluşabilir, Numuneye Göre Yer Açılması Tavsiye Edilmektedir.

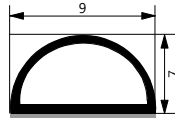
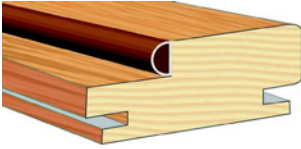

### Kapı - Pencere Fitilleri Yapışkanlı D Tipi

Self Stick Door Window Wick

Kod/Code	Açıklama/Description
032675	Kapı-Pencere Fitili D Tipi Yapışkanlı Beyaz
032676	Kapı-Pencere Fitili D Tipi Yapışkanlı Kahve

#### TEKNİK DETAYLAR / Details

Malzeme	: Esnek ve Yumuşak NBR Katkılı PVC
Uygulama Alanı	: Ahşap Kapı Kasalarında
Uzunluk	: 100 m
Renk	: Beyaz, Kahve, Şeffaf ve Diğer Renk Alternatifleri

Not : Malzeme Cinsine Göre Teknik Ölçülerde Farklılıklar Oluşabilir, Numuneye Göre Yer Açılması Tavsiye Edilmektedir.

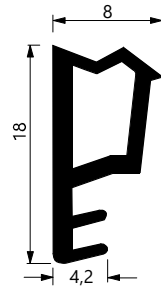

### Kapı Fitilleri P030

Door Wick

Kod/Code	Açıklama/Description
082408	Ahşap Kapı Fitili Beyaz P030
042264	Ahşap Kapı Fitili Kahve P030
066424	Ahşap Kapı Fitili Şeffaf P030

#### TEKNİK DETAYLAR / Details

Malzeme	: Esnek ve Yumuşak NBR Katkılı PVC
Uygulama Alanı	: Ahşap Kapı Kasalarında
Uzunluk	: 100 mt.
Renk	: Beyaz, Kahve, Şeffaf ve Diğer Renk Alternatifleri

Not : Malzeme Cinsine Göre Teknik Ölçülerde Farklılıklar Oluşabilir, Numuneye Göre Yer Açılması Tavsiye Edilmektedir.

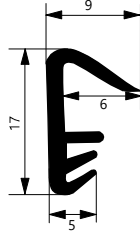
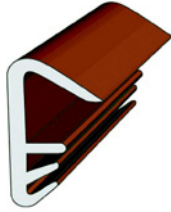

Not : Malzeme Cinsine Göre Teknik Ölçülerde Farklılıklar Oluşabilir, Numuneye Göre Yer Açılması Tavsiye Edilmektedir.

### Kapı Fitilleri P002

Door Wick

Kod/Code	Açıklama/Description
002309	Ahşap Kapı Fitili Beyaz P002
002310	Ahşap Kapı Fitili Kahve P002
002312	Ahşap Kapı Fitili Şeffaf P002
002312	Ahşap Kapı Fitili Şeffaf P002

#### TEKNİK DETAYLAR / Details

Malzeme	: Esnek ve Yumuşak NBR Katkılı PVC
Uygulama Alanı	: Ahşap Kapı-Pencere Kasa ve Kanatlarında
Uzunluk	: 100 m
Renk	: Beyaz, Kahve, Şeffaf ve Diğer Renk Alternatifleri

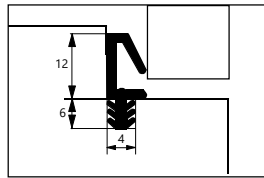
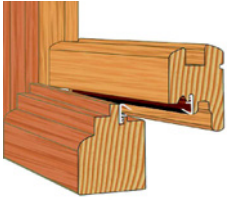

Not : Malzeme Cinsine Göre Teknik Ölçülerde Farklılıklar Oluşabilir, Numuneye Göre Yer Açılması Tavsiye Edilmektedir.

### Stribo Kapı Fitili 031m2

Door Wick

Kod/Code	Açıklama/Description
058644	Stribo Kapı Fitili 031M2

#### TEKNİK DETAYLAR / Details

Malzeme	: PVC
Uygulama Alanı	: Yangın Dayanımlı Çelik, Ahşap ve Paslanmaz Kapılar İçin, Yangın Anında Şişer ve Hava Akımına Karşı Koruma Sağlar.
Uzunluk	: 100 m
Renk	: Siyah

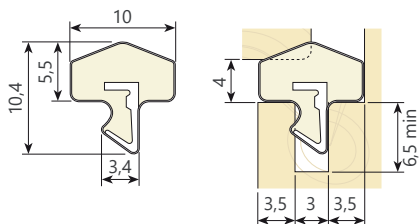
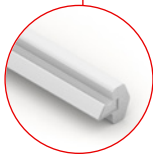
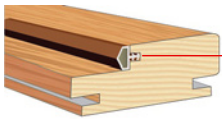

### Kapı Fitilleri Polipropilen

Door Wick

Kod/Code	Açıklama/Description
089588	Kapı Fitili Polipropilen Siyah
089645	Kapı Fitili Polipropilen Kahve

#### TEKNİK DETAYLAR / Details

Malzeme	: Polietilen İç Malzeme Poliüretan Köpük
Uygulama Alanı	: Yangın Dayanımlı Çelik, Ahşap ve Paslanmaz Kapılar İçin, Yangın Anında Şişer ve Hava Akımına Karşı Koruma Sağlar. Akustik Performans
Uzunluk	: 25 m
Renk	: Siyah

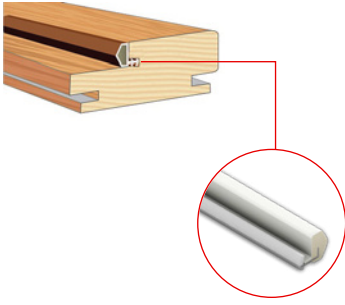

**Kapı Fitilleri Polipropilen**  
Door Wick

Kod/Code	Açıklama/Description
089557	Kapı Fitili Yandan Polipropilen Kahve
089340	Kapı Fitili Yandan Polipropilen Beyaz

**TEKNİK DETAYLAR / Details**

Malzeme	: Polietilen İç Malzeme Poliüretan Köpük
Uygulama Alanı	: Yangın Dayanımlı Çelik, Ahşap ve Paslanmaz Kapılar İçin, Yangın Anında Şişer ve Hava Akımına Karşı Koruma Sağlar. Akustik Performans
Uzunluk	: 25 m
Renk	: Kahve, Beyaz, Siyah

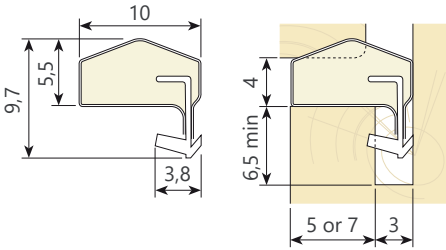

**Yangın Koruma Plakası**  
Fire Plate



Kod/Code	Açıklama/Description
314524	Sealz Yangın Plakası 400x2x2000 mm Siyah
332679	Sealz Yangın Plakası 400x1x2000 mm Siyah

**TEKNİK DETAYLAR / Details**

Malzeme	: Özel Grafit Malzeme
Uygulama Alanı	: Yangın Dayanımlı Ahşap Kapılar İçin Her Ölçüde Kesilerek Uygulanabilir
Uzunluk	: 400x2x2000 mm, 400x1x2000 mm
Renk	: Siyah

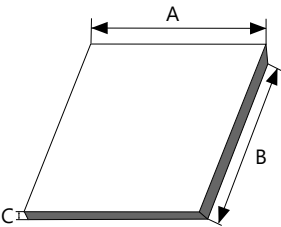

A	B	C
400	2000	2
400	2000	1

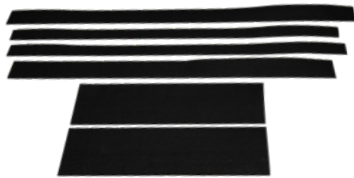

**Kapı Kapatıcı İçin Yangın Koruma Plakası**  
Door Wick



Kod/Code	Açıklama/Description
118084	Sealz Kapı Kapatıcı Plakası

**TEKNİK DETAYLAR / Details**

Malzeme	: Özel Grafit Malzeme
Uygulama Alanı	: Yangın Dayanımlı Ahşap Kapılar İçin Gizli Kapı Kapatıcılara Kendinden Yapışkanlı Özel Grafit Malzeme Olarak Tasarlanmıştır.
Kalınlık	: 2mm
Renk	: Siyah

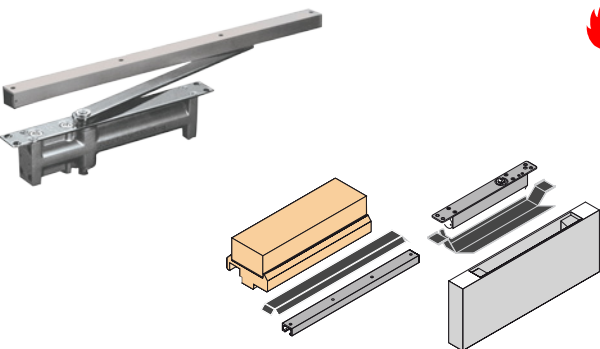



### Kapı Stoperi Door Stopper

Kod/Code	Açıklama/Description
006207	Kapı Stoperi Yerden Saten
261351	Kapı Stoperi Yerden Antik
261349	Kapı Stoperi Yerden Altın
261350	Kapı Stoperi Yerden Siyah

#### TEKNİK DETAYLAR / Details

Malzeme : 304 Paslanmaz Çelik  
Uygulama : Zemine Monte

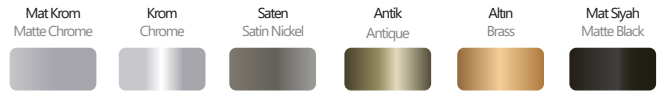
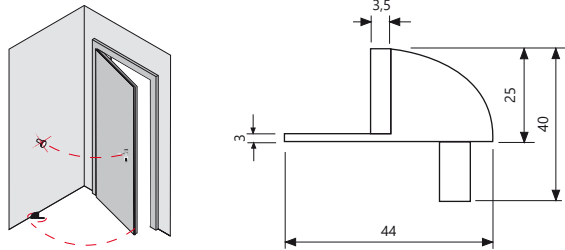

### Kapı Stoperi Door Stopper

Kod/Code	Açıklama/Description
006214	Kapı Stoperi Saten

#### TEKNİK DETAYLAR / Details

Malzeme : 304 Paslanmaz Çelik + Plastik  
Uygulama : Zemine Monte

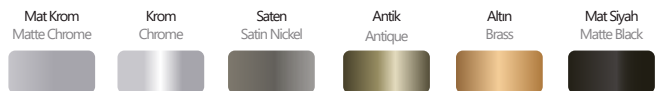
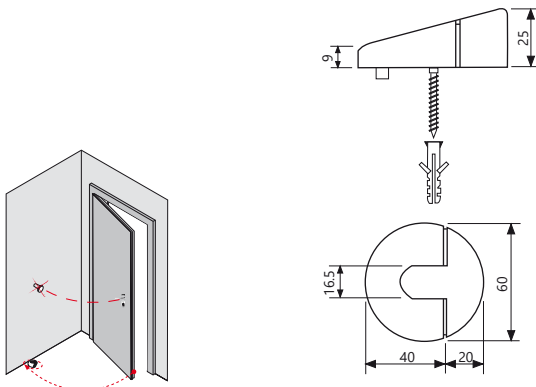



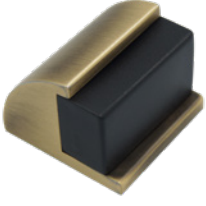

**Kapı Stoperi**  
Door Stopper

Kod/Code	Açıklama/Description
320249	Kapı Stoperi Siyah
320247	Kapı Stoperi Saten
320248	Kapı Stoperi Antik

**TEKNİK DETAYLAR / Details**

Malzeme : Alüminyum + Plastik  
Uygulama : Zemine Monte,Yapıştırma

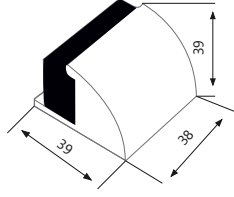
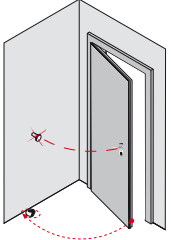
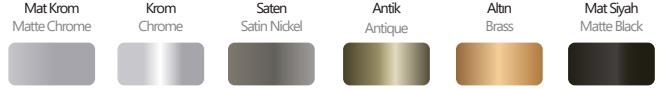

**Kapı Stoperi**  
Door Stopper

Kod/Code	Açıklama/Description
081695	Soho Kare Kapı Stoperi Krom
081694	Soho Kare Kapı Stoperi Saten
081696	Soho Kare Kapı Stoperi Altın

**TEKNİK DETAYLAR / Details**

Malzeme : Alüminyum + Plastik  
Uygulama : Zemine Monte

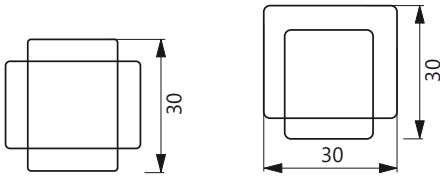
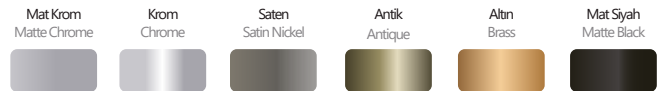

**Kapı Stoperi**  
Door Stopper

Kod/Code	Açıklama/Description
277913	SOHO Kapı Stoperi 28 x 35 Düz Saten
277911	SOHO Kapı Stoperi 28 x 35 Oval Saten

**TEKNİK DETAYLAR / Details**

Malzeme : Piriç  
Uygulama : Zemine Monte

	Krom Chrome	Saten Satin Nickel	Antik Antique	Altın Brass	Mat Siyah Matte Black
<b>Düz</b>	277914	277913	319901	322777	277915
<b>Oval</b>	277912	277911	278909	276889	315344



■ Düz

■ Oval

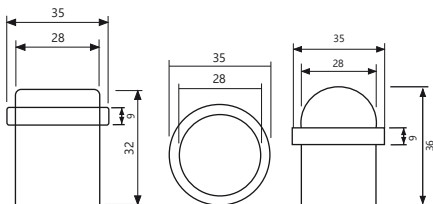
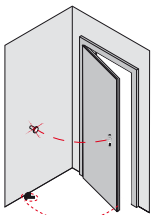

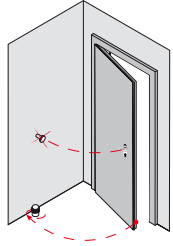
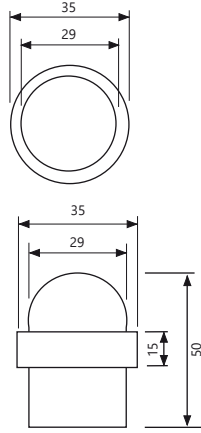

### Kapı Stoperi Door Stopper

Kod/Code	Açıklama/Description
010233	Kapı Stoperi Yerden Saten
010234	Kapı Stoperi Yerden Krom

#### TEKNİK DETAYLAR / Details

Malzeme : 304 Paslanmaz Çelik + Plastik  
Uygulama : Zemine Monte

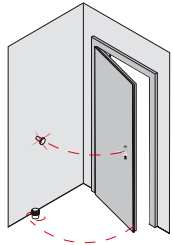
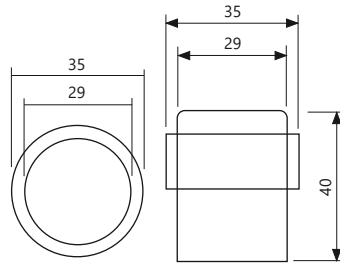
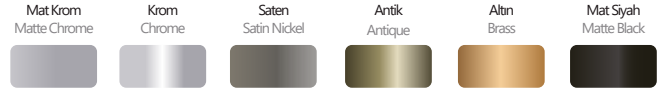

### Kapı Stoperi Door Stopper

Kod/Code	Açıklama/Description
006212	Kapı Stoperi Altın
006210	Kapı Stoperi Saten
333764	Kapı Stoperi Antik Bronz

#### TEKNİK DETAYLAR / Details

Malzeme : 304 Paslanmaz Çelik + Plastik  
Uygulama : Zemine Monte

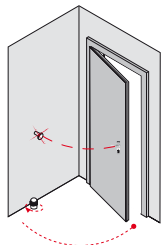
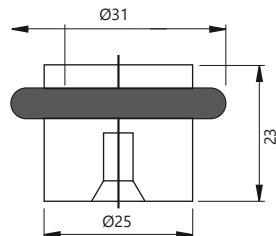
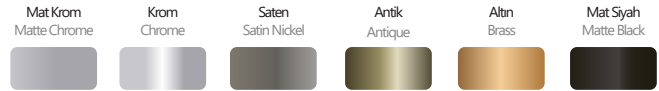

### Kapı Stoperi Door Stopper

Kod/Code	Açıklama/Description
071289	Kapı Stoperi Saten

#### TEKNİK DETAYLAR / Details

Malzeme : 304 Paslanmaz Çelik + Plastik  
Uygulama : Zemine Monte

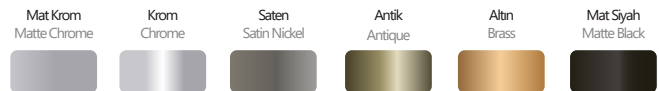

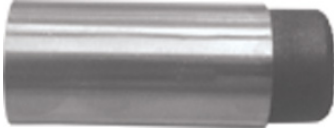

**Hook Kapı Stoperi**  
Door Stopper

Ölçü	Krom	İnox	Bronz
50 mm	057330	063550	063550
80 mm	006138	006137	006137
120 mm	328700	312137	328699

**TEKNİK DETAYLAR / Details**

Malzeme : 304 Paslanmaz Çelik + Plastik  
Üst Yüze : Mat, Krom ve Bronz Kaplama  
Uygulama : Duvara Monte

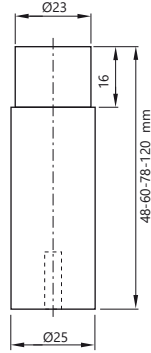
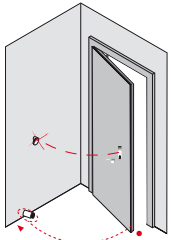
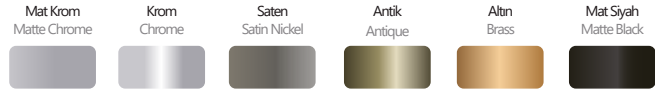

> İsteğe Özel Ölçülerde Üretim Yapılmaktadır.



**Kapı Stoperi**  
Door Stopper

Kod/Code	Açıklama/Description
010149	Kapı Stoperi Duvar Tipi 100 mm İnox
006139	Kapı Stoperi Duvar Tipi 100 mm Krom

**TEKNİK DETAYLAR / Details**

Malzeme : 304 Paslanmaz Çelik + Plastik  
Uygulama : Duvara yada Kapı Üstüne Monte

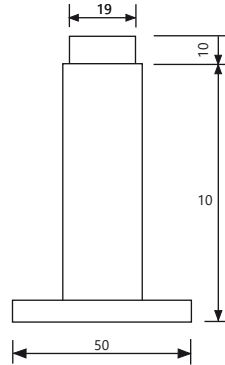
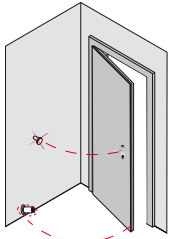
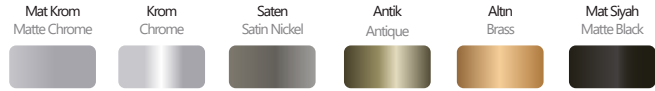

**Kapı Stoperi**  
Door Stopper

Kod/Code	Açıklama/Description
006215	Kapı Stoperi Mıknatıslı Altın
006216	Kapı Stoperi Mıknatıslı Saten

**TEKNİK DETAYLAR / Details**

Malzeme : Pirinç + Mıknatıslı  
Uygulama : Duvara yada Kapı Üstüne Monte

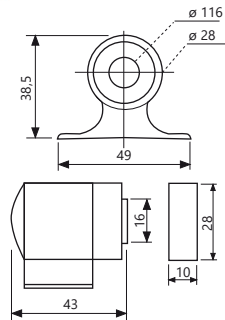
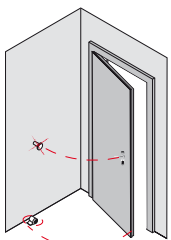
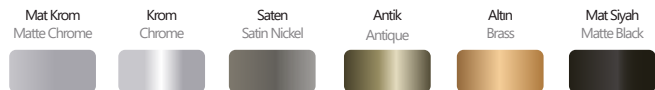



Kapı Stoperi  
Door Stopper

Kod/Code	Açıklama/Description
010230	Kapı Stoperi Yer tipi Krom
010231	Kapı Stoperi Yer tipi Saten
010232	Kapı Stoperi Yer tipi Sarı

TEKNİK DETAYLAR / Details

Malzeme : Pirinç + Mıknatıs  
Uygulama : Zemine Monte

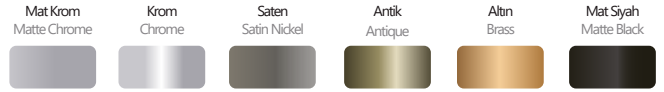
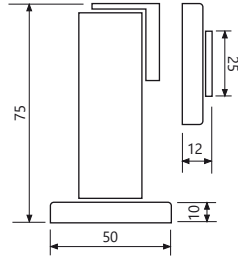
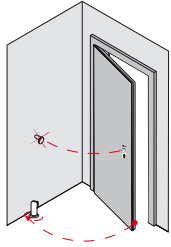

Kapı Stoperi  
Door Stopper

Kod/Code	Açıklama/Description
006217	Kapı Stoperi Mıknatıslı Krom
006218	Kapı Stoperi Mıknatıslı Sarı
006219	Kapı Stoperi Mıknatıslı Saten

TEKNİK DETAYLAR / Details

Malzeme : Basıncılı Zamak Metal + Mıknatıslı  
Uygulama : Zemine Monte

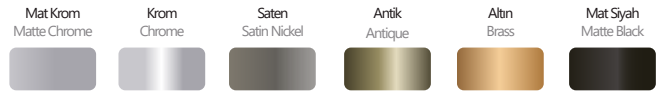
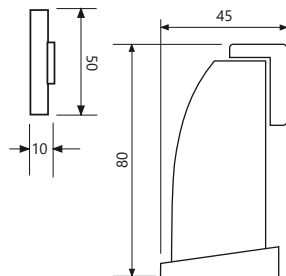
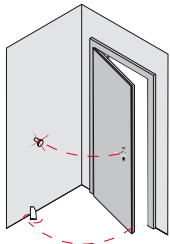



**SOHO Gizli Kapı Stoperi SH-D06/SS**  
Concealed Door Stopper

Mobilya Montaj Bağlantı Elemanı, Direkt Uygulama

Kod/Code	Açıklama/Description
334390	Manyetik Kapı Stoperi SH-D06/SS Krom
334391	Manyetik Kapı Stoperi SH-D06/SS Saten
334392	Manyetik Kapı Stoperi SH-D06/SS Altın
334393	Manyetik Kapı Stoperi SH-D06/SS Antik
334394	Manyetik Kapı Stoperi SH-D06/SS Siyah

**TEKNİK DETAYLAR / Details**

Malzeme : Paslanmaz + Manyetik Miknatis + Plastik  
Montaj : Yıldız Tornavida PZ2 ve Düz Tornavida

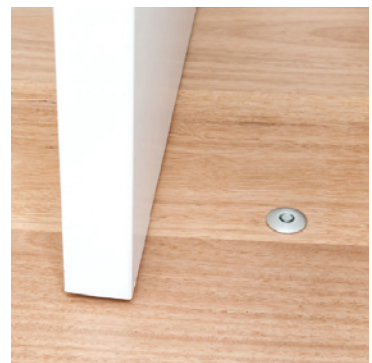
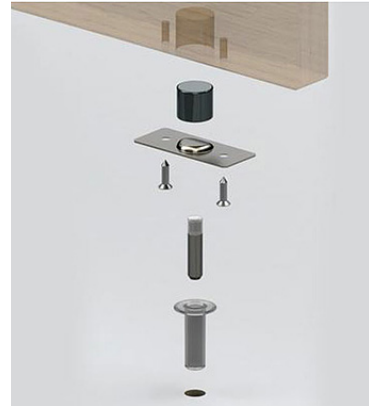
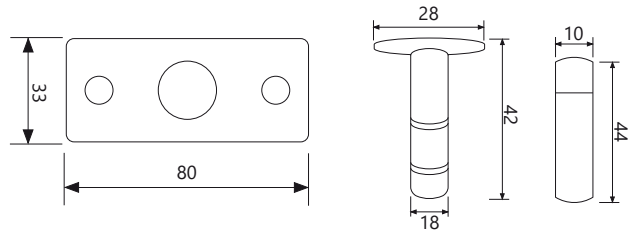



### SOHO Manyetik Kapı Stoperi SH005

Assembling Joint Component

Mobilya Montaj Bağlantı Elemanı, Direkt Uygulama

Kod/Code	Açıklama/Description
332815	Manyetik Kapı Stoperi SH-005 Saten
332816	Manyetik Kapı Stoperi SH-005 Altın
332817	Manyetik Kapı Stoperi SH-005 Antik
332818	Manyetik Kapı Stoperi SH-005 Krom

#### TEKNİK DETAYLAR / Details

Malzeme : Zamak + Manyetik Miknatis  
Montaj : Yıldız Tornavida PZZ ve Düz Tornavida

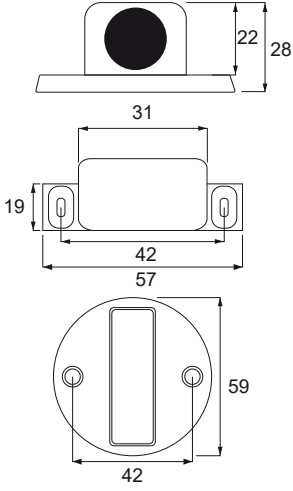

### Kapı Stoperi

Door Stopper

Kod/Code	Açıklama/Description
267630	Montajlı Yaylı Kapı Stopu Saten 140mm
010236	Montajlı Yaylı Kapı Stopu Saten 200mm

#### TEKNİK DETAYLAR / Details

Malzeme : 304 Paslanmaz Çelik + Plastik  
Uygulama : Kapı Arkalarına Monte

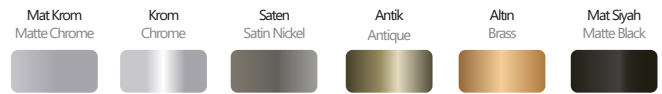
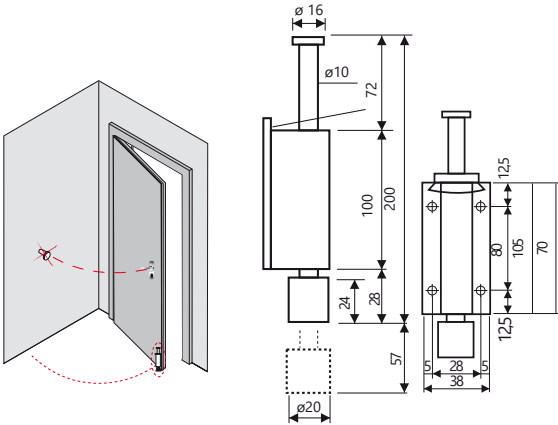



**Kapı Emniyet Zinciri**  
Door Security Chain

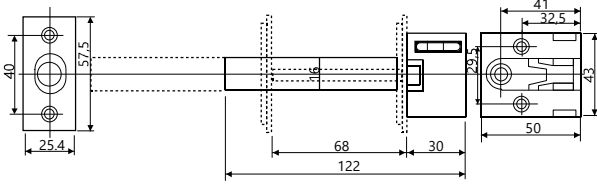

Kod/Code	Açıklama/Description
010228	Kapı Emniyet Zinciri Saten
076265	Kapı Emniyet Zinciri Sarı
261355	Kapı Emniyet Zinciri Siyah
261356	Kapı Emniyet Zinciri Antik Bronz
066380	Kapı Emniyet Zinciri Paslanmaz Saten

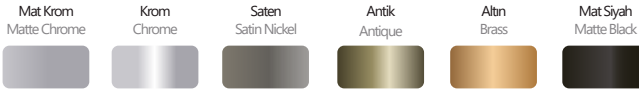

**TEKNİK DETAYLAR / Details**

Malzeme : Basınçlı Zamak Metal veya 304 Paslanmaz Çelik  
Uygulama : Kapiya Gizli Montaj



**Kapı Emniyet Zinciri**  
Door Security Chain

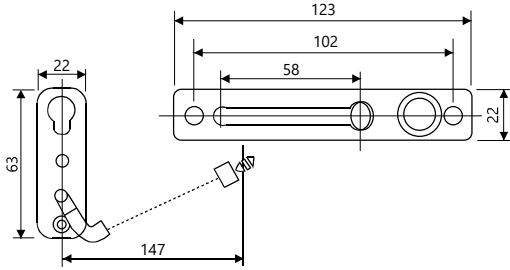

Kod/Code	Açıklama/Description
003503	Kapı Emniyet Zinciri Krom
003475	Kapı Emniyet Zinciri Saten
003478	Kapı Emniyet Zinciri Sarı

**TEKNİK DETAYLAR / Details**

Malzeme : 304 Paslanmaz Çelik  
Uygulama : Kapi Yüzeyine Montaj



**Kapı Emniyet Zinciri**  
Door Security Chain

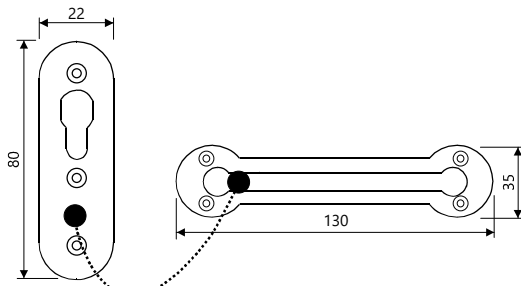

Kod/Code	Açıklama/Description
010229	Kapı Emniyet Zinciri Saten

**TEKNİK DETAYLAR / Details**

Malzeme : Basınçlı Zamak Metal  
Uygulama : Kapi Yüzeyine Montaj

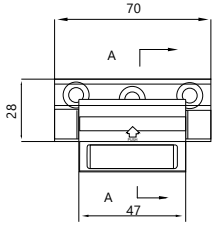
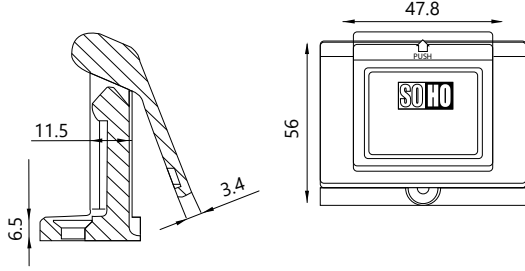

### Kapı Emniyet Mandalı

Door Security Guard

Kod/Code	Açıklama/Description
320120	Kapı Emniyet Kelepçesi Paslanmaz Saten
320121	Kapı Emniyet Kelepçesi Paslanmaz Matsarı
320122	Kapı Emniyet Kelepçesi Paslanmaz Siyah

#### TEKNİK DETAYLAR / Details

- > 304 Paslanmaz Çelik
- > Kapıya Yüzeyden Vidalanarak Montaj



### Kapı Emniyet Kelepçesi

Door Security Guard

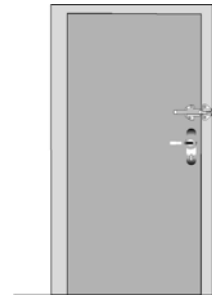
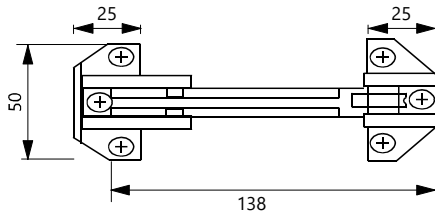
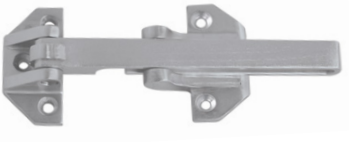

Kod/Code	Açıklama/Description
081111	Kapı Emniyet Kelepçesi Krom
081112	Kapı Emniyet Kelepçesi Saten
081113	Kapı Emniyet Kelepçesi Sarı

#### TEKNİK DETAYLAR / Details

- Malzeme : Basıncılı Zamak Metal  
Uygulama : Kapı Yüzeyine Montaj

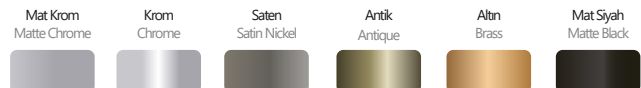



**Kapı Emniyet Kelepçesi**  
Door Security Guard

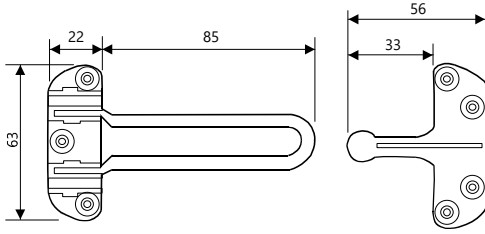
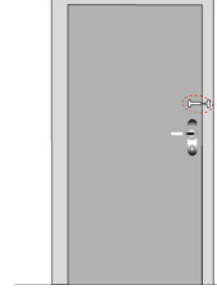

Kod/Code	Açıklama/Description
010224	Kapı Emniyet Kelepçesi Sarı
054641	Kapı Emniyet Kelepçesi Krom
010227	Kapı Emniyet Kelepçesi Saten

**TEKNİK DETAYLAR / Details**

Malzeme	: Basıncılı Zamak Metal
Uygulama	: İçte Doğru Açılan Kapılar İçin Kapı ve Gövdeye Montaj

**Kapı Emniyet Kelepçesi**  
Door Security Guard

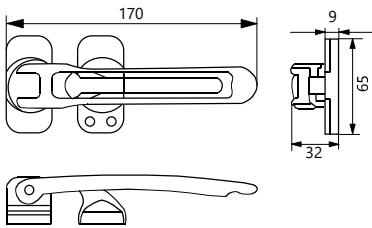
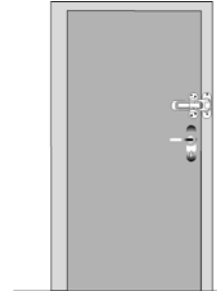

Kod/Code	Açıklama/Description
081108	Kapı Emniyet Kelepçesi Krom
081109	Kapı Emniyet Kelepçesi Saten
081110	Kapı Emniyet Kelepçesi Albrifin

**TEKNİK DETAYLAR / Details**

Malzeme	: Basıncılı Zamak Metal + Plastik
Uygulama	: Kapı Yüzeyine Montaj

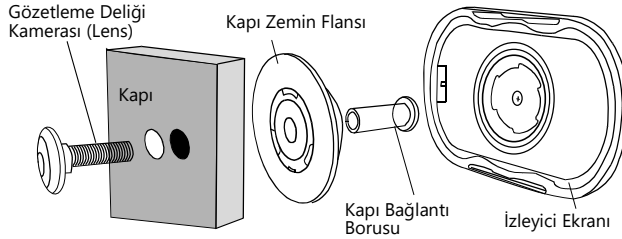

### LCD Ekranlı Kapi Dürbünü

Door Viewer With LCD Screen

Kod/Code	Açıklama/Description
072984	Renkli Kameralı Kapi Dürbünü

#### AÇIKLAMA

- > Elektronik Dijital Kapi Görüntüleyici LCD Ekranı Sayesinde Kapıdaki Görüntüyü En Net Şekilde Size Aktarır. Ev ve Bina Kapılarında Güvenlik Ürünü Olarak Kullanılmaktadır
- > Gece ve Gündüz Net Görünüş
- > Pil Değişim Kolaylığı
- > Dayanıklı Pirinç Dürbün
- > Normal Kapi Dürbünü Gibi Montaj Kolaylığı
- > Tek Butonla İşlem Kolaylığı
- > Enerji Tasarruflu
- > Güvenlikli
- > Her Zaman Kapi Dışarısını Görme İmkanı
- > Gümüş Gri, Siyah, Beyaz ve Sarı Renk Alternatifleri
- > 1 Yıl Garanti

#### TEKNİK DETAYLAR / Details

LCD Panel	: 2.8" TFT, 320 x 240 Çözünürlük
Pil	: 2xAAA Pil
Kapı Kalınlığı	: 1-1/4" ~ 4-3/4" (35 mm~120 mm)
Dürbün Çapı	: Çap. 1/2" ~ 1-1/5 (14 mm~30 mm)
Kamera	: 0.3 Mega Pixels
Dürbün Bakış Açısı	: 150 Derece
Çalışma Isı Aralığı	: -10 ~ +50 °C
Depolama Isı Aralığı	: -10 ~ +50 °C
İç Ölçüler	: L117 x H66 x D14,8 mm
Net Ağırlık	: 124 g

**Kapı Dürbünü**  
Door Wiewer

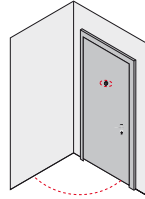
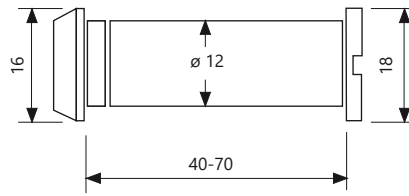

**Yangın Dayanımlı**

Kod/Code	Açıklama/Description
061316	Kapı Dürbünü 40-70 12 mm Sarı
118428	Kapı Dürbünü 40-70 12 mm Saten
118424	Kapı Dürbünü 40-70 12 mm Antik
118429	Kapı Dürbünü 40-70 12 mm Krom
316974	Kapı Dürbünü 40-70 12 mm Siyah

**TEKNİK DETAYLAR / Details**

Malzeme	: Pirinç
Kapı Kalınlığı	: 40 - 70 mm
Görüş Açısı	: 160°
Montaj Çapı	: 12 mm



**Kapı Dürbünü**  
Door Wiewer

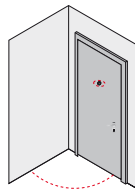
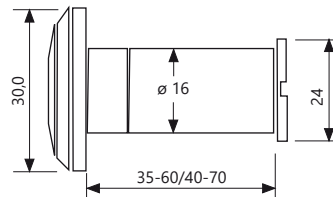

**Yangın Dayanımlı**

Kod/Code	Açıklama/Description
010243	Kapı Dürbünü 40-70 mm Krom
058016	Kapı Dürbünü 40-70 mm Sarı
010241	Kapı Dürbünü 40-70 mm Saten
118427	Kapı Dürbünü 40-70 mm Antik
316944	Kapı Dürbünü 40-70 mm Siyah
061317	Kapı Dürbünü 40-70 mm Mat Sarı

**TEKNİK DETAYLAR / Details**

Malzeme	: Pirinç
Kapı Kalınlığı	: 35 - 60 ve 40 - 70 mm
Görüş Açısı	: 170°
Montaj Çapı	: 16 mm



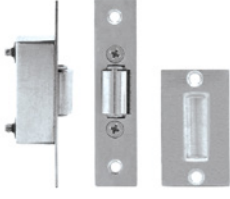

### Çarpma Kapı Dili Stainless Steel Ball Catch

Kod/Code	Açıklama/Description
000415	Çarpma Kapı Dili Saten

#### TEKNİK DETAYLAR / Details

- > Düz Kapılar İçin Ayarlanabilir Dil
- > Komple 304 Paslanmaz Çelik
- > Kilitlenme Özelliği Yoktur

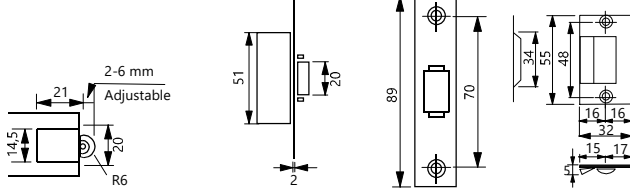

### Mıknatıslı Çarpma Kapı Dili Stainless Steel Magnetic Ball Catch

Kod/Code	Açıklama/Description
008662	Mıknatıslı Çarpma Kapı Dili

#### TEKNİK DETAYLAR / Details

- > Düz Kapılar İçin Mıknatıslı Dil
- > Komple 304 Paslanmaz Çelik
- > Kilitlenme Özelliği Yoktur

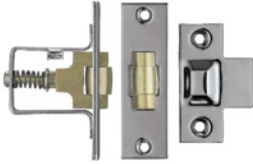
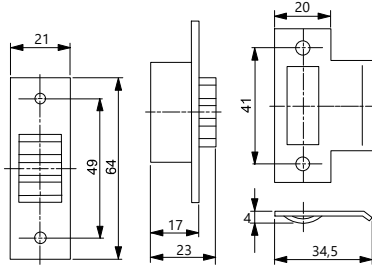

### Gizli Yaylı Çarpma Kapı Dili Stainless Steel Ball Catch With Spring Concealed

Kod/Code	Açıklama/Description
070740	Gizli Yaylı Çarpma Kapı Dili Krom
070789	Gizli Yaylı Çarpma Kapı Dili Saten

#### TEKNİK DETAYLAR / Details

- > Düz Kapılar İçin Yaylı Dil Ayarlanabilir
- > Kilit Aynaları 304 Paslanmaz Çelik
- > Kilitlenme Özelliği Yoktur

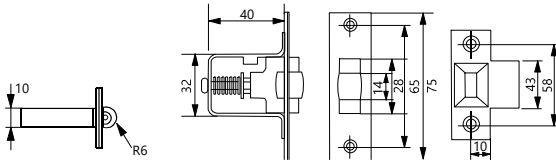

### Gizli Yaylı Çarpma Kapı Dili Stainless Steel Ball Catch With Spring Concealed

Kod/Code	Açıklama/Description
322778	Soho Çarpma Kapı Dili Saten

#### TEKNİK DETAYLAR / Details

- > Düz Kapılar İçin Yaylı Dil Ayarlanabilir
- > Kilit Aynaları 304 Paslanmaz Çelik
- > Kilitlenme Özelliği Yoktur

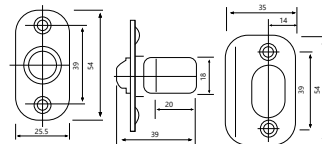



### Yaylı Yer Soketi - Sürgü Yuvası Dust Proof Strike

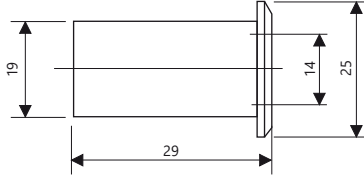

Kod/Code	Açıklama/Description
006105	Gömme Sürgü Yuvası Yer İçin Saten
316907	Gömme Sürgü Yuvası Yer İçin Sarı

TEKNİK DETAYLAR / Details	
Malzeme	: 304 Paslanmaz Çelik
Uygulama	: Sürgü Uçlarının Yere Girmesi İçin Açılan Yuvaya Monte Edilir. Toz ve Kir Birikmesini Engeller.

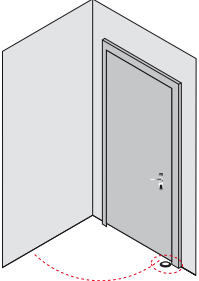

### Plakalı Yer Soketi - Sürgü Yuvası Dust Proof Strike With Plate

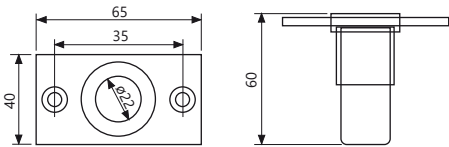

Kod/Code	Açıklama/Description
006107	Gömme Kilit-Sürgü Yuvası Yer İçin Plakalı

TEKNİK DETAYLAR / Details	
Malzeme	: 304 Paslanmaz Çelik
Uygulama	: Sürgü Uçlarının Yere Girmesi İçin Açılan Yuvaya Monte Edilir. Toz ve Kir Birikmesini Engeller.

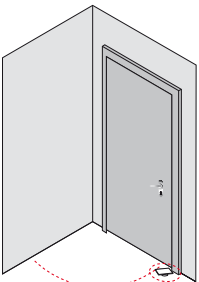



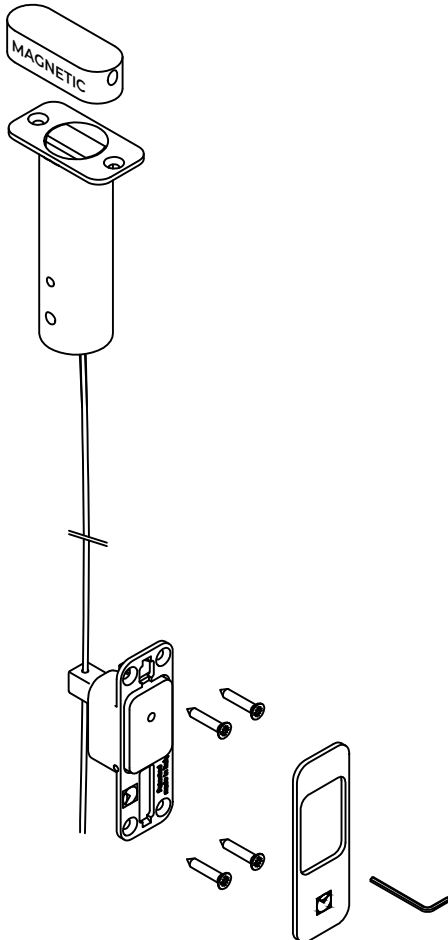

Push&Go  
• E V O •

### Push&Go Manyetik Bas-Aç Sürgü Sistemi Push&Go Magnetic System

Kod/Code	Açıklama/Description
261300	Push&Go Manyetik Bas-Aç Sürgü Sistemi

#### ÜRÜN AÇIKLAMASI / Details

> Push & Go sürme ve çift kanat kapılarda karşı kanatın kolay açılmasını sağlamak için özel hazırlanmış bas-aç sistemidir. Standart sürgü ve emniyet zincilerinin yerine Push&Go sistemi karşı kapı kenarında kolay bulunan bir anahtara basılmasıyla üstteki mekanizmayı çalıştırarak ikinci kapıyı açar. İkinci kapıyı kapatma pozisyonuna getirildiğinde otomatik olarak kapıyı kilitlet. Bu çözüm sayesinde çift kanatlı kapıların acil durumlarda bastı ve kolay açılıp kapanması için tasarlanmıştır.

**Push&Go Manyetik Bas-Aç Uygulama Tablosu**  
Push&Go Magnetic System

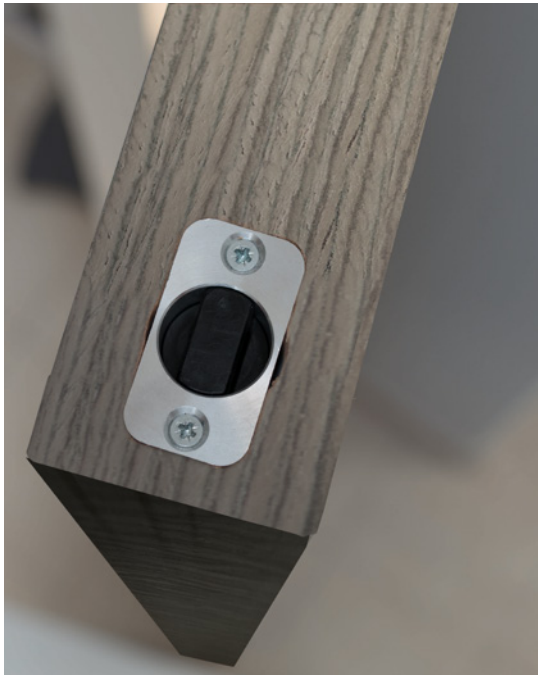
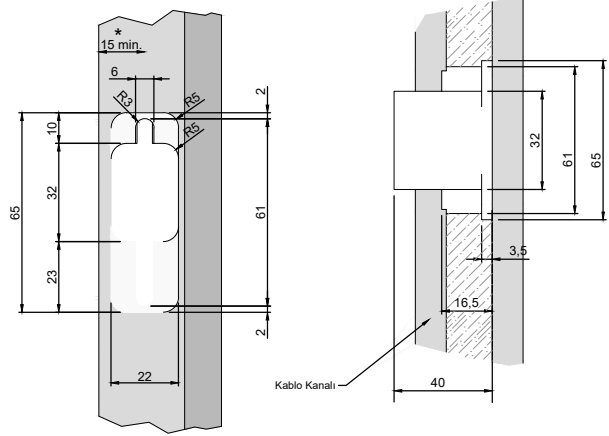
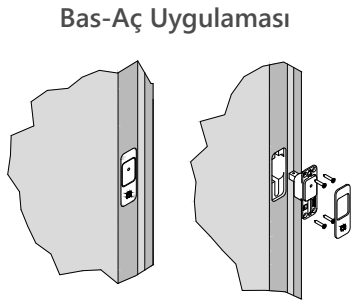
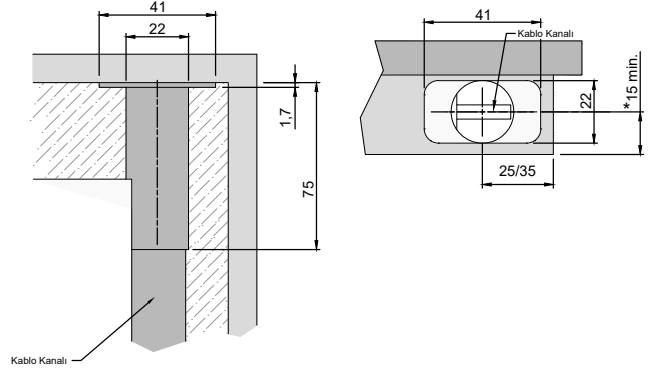
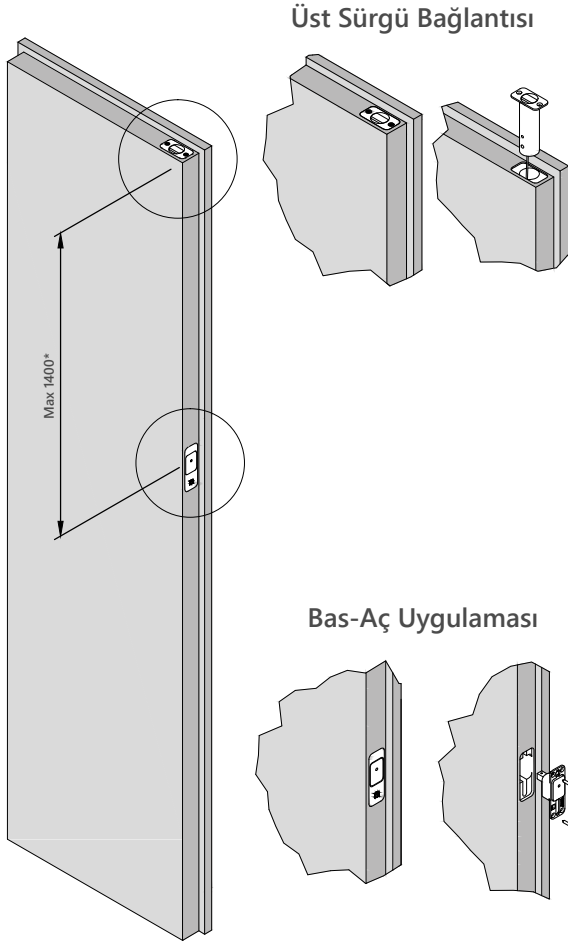

Otomatik Kapı Sürgüsü  
Automatic Door Bolt

Yönsüz

Kod/Code	Açıklama/Description
071279	Otomatik Kapı Sürgüsü Saten
071280	Otomatik Kapı Sürgüsü Krom

TEKNİK DETAYLAR / Details

Malzeme : Basınçlı Zamak Metal  
Alın ve Karşılık : 304 Paslanmaz Çelik

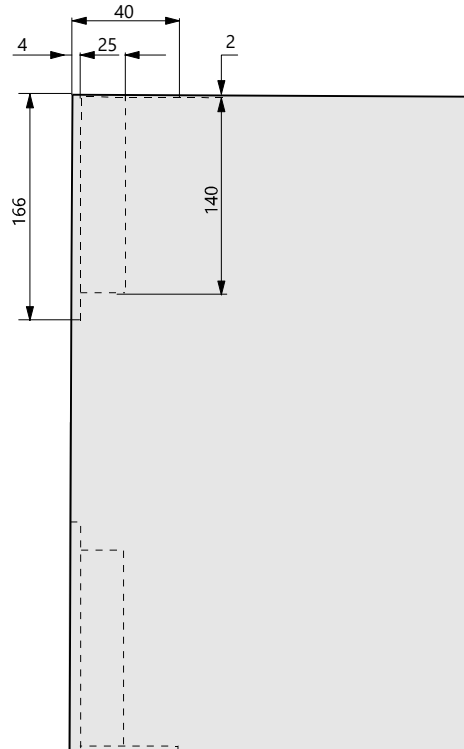
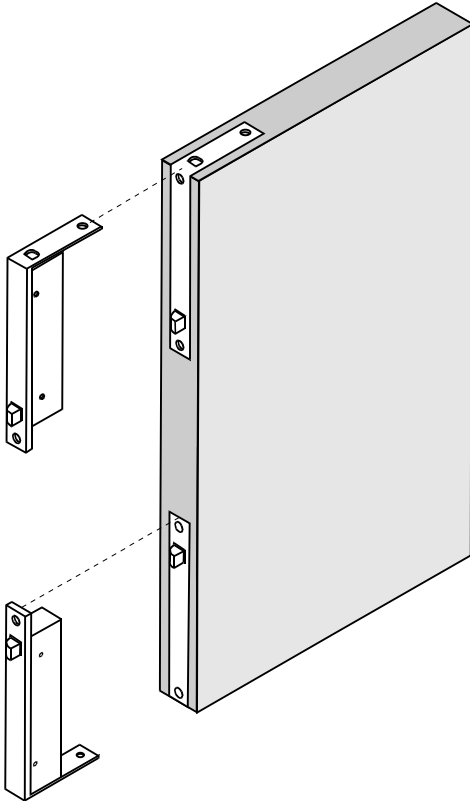
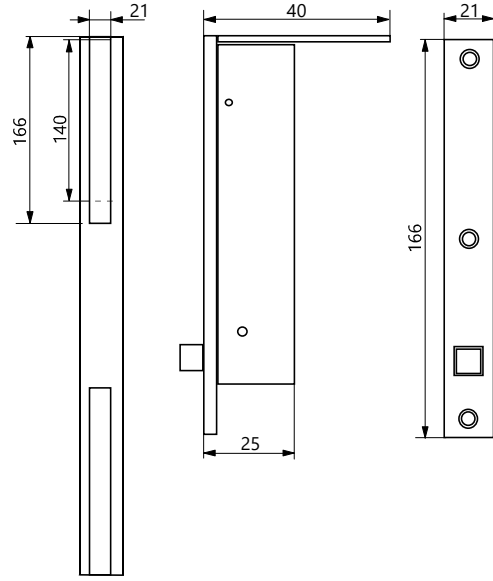



### Gömme Sürgü Flush Bolt Concealed

Kod/Code	Açıklama/Description
010455	Gömme Sürgü 200 mm Saten

TEKNİK DETAYLAR / Details	
Kullanım Alanı	: Kapılar İçin, Kapiya Gömme
Fonksiyonu	: Sürgülü
Boy	: 200 mm
Genişlik	: 18 mm
Sürgü Dili	: 15 mm
Dil Çapı	: 12 mm

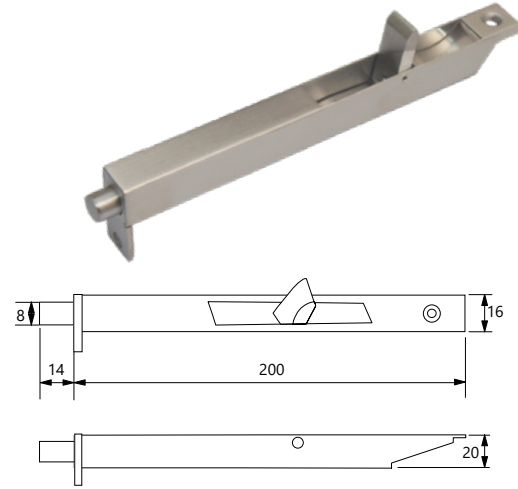

### Gömme Sürgü Flush Bolt Concealed

Kod/Code	Açıklama/Description
006087	Gömme Sürgülü 150 mm Saten
006103	Gömme Sürgülü 200 mm Saten
316910	Gömme Sürgülü 150 mm Sarı
319813	Gömme Sürgülü 150 mm Antik

TEKNİK DETAYLAR / Details	
Kullanım Alanı	: Kapılar İçin, Kapiya Gömme
Fonksiyonu	: Sürgülü
Boy	: 150 ve 200 mm
Genişlik	: 16 mm
Sürgü Dili	: 12 mm
Dil Çapı	: 8 mm

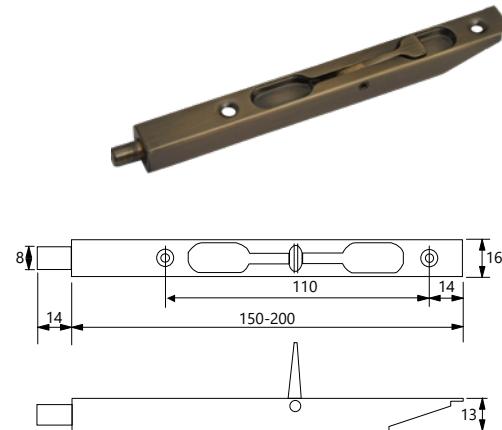



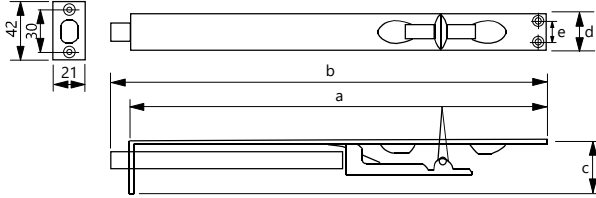

**Gömme Sürgü**  
Flush Bolt Concealed

Kod/Code	Açıklama/Description
054380	Gömme Sürgü 150 mm Saten 6 Inch
006081	Gömme Sürgü 200 mm Saten 8 Inch
006084	Gömme Sürgü 300 mm Saten 12 Inch

**TEKNİK DETAYLAR / Details**

Kullanım Alanı : Kapılar İçin, Kapıya Gömme  
Fonksiyonu : Sürgülü  
Boy : 150, 200, 300 mm 'e Kadar  
Genişlik : 25 mm  
Sürgü Dili : 15 mm  
Dil Çapı : 10 mm

(mm)	a	b	c	d	e
150 mm	150	165	29	25	15
200 mm	200	215	32	25	15
300 mm	300	315	39	25	15

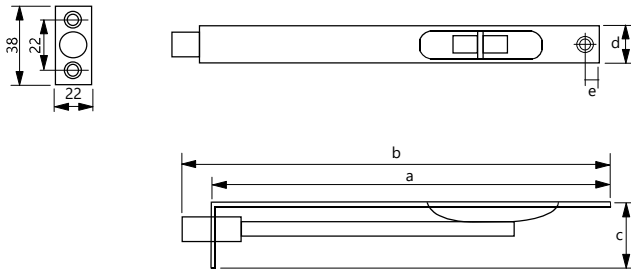

**Gömme Sürgü**  
Flush Bolt Concealed

Kod/Code	Açıklama/Description
006065	Gömme Sürgü 120 mm Krom 4,5 Inch
006064	Gömme Sürgü 120 mm Sarı 4,5 Inch
006063	Gömme Sürgü 120 mm Saten 4,5 Inch
006068	Gömme Sürgü 150 mm Krom 6 Inch
006067	Gömme Sürgü 150 mm Sarı 6 Inch
006066	Gömme Sürgü 150 mm Saten 6 Inch
006074	Gömme Sürgü 300 mm Saten 12 Inch

**TEKNİK DETAYLAR / Details**

Kullanım Alanı : Kapılar İçin, Kapıya Gömme  
Fonksiyonu : Sürgülü  
Boy : 120, 150, 300 mm  
Genişlik : 22 mm  
Sürgü Dili : 20 mm  
Dil Çapı : 10 mm

(mm)	a	b	c	d	e
120 mm	120	140	32	22	7
150 mm	150	170	32	22	7
200 mm	200	220	32	22	7
300 mm	300	320	32	22	7





**Gömme Sürgü**  
Flush Bolt Concealed

Kod/Code	Açıklama/Description
005960	Gömme Sürgü 80 mm Sarı
005963	Gömme Sürgü 80 mm Krom
005956	Gömme Sürgü 80 mm Saten
005972	Gömme Sürgü 100 mm Antik
005967	Gömme Sürgü 100 mm Sarı
005965	Gömme Sürgü 100 mm Saten
005980	Gömme Sürgü 150 mm Antik
005977	Gömme Sürgü 150 mm Sarı
005975	Gömme Sürgü 150 mm Saten
319000	Gömme Sürgü 150 mm Siyah

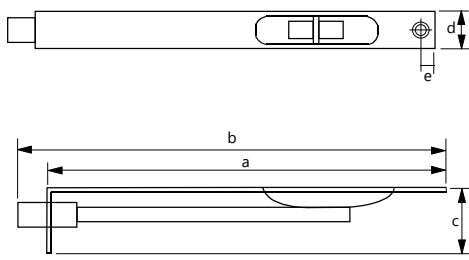
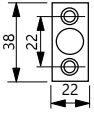

**TEKNİK DETAYLAR / Details**

Kullanım Alanı : Kapılar İçin, Kapıya Gömme  
Fonksiyonu : Sürgülü  
Boy : 80, 100, 120, 150,mm  
Genişlik : 22 mm  
Sürgü Dili : 20 mm  
Dil Çapı : 10 mm

(mm)	a	b	c	d	e
80 mm	80	100	32	20	10
100 mm	100	120	32	20	10
120 mm	120	140	32	20	10
150 mm	150	170	32	20	10



**Mandallı Gömme Sürgü**  
Flush Bolt Concealed

Kod/Code	Açıklama/Description
322783	Gömme Sürgü 200 mm Saten
322784	Gömme Sürgü 250 mm Saten

**TEKNİK DETAYLAR / Details**

Kullanım Alanı : Kapılar İçin, Ahşap ve Metal Kapılar İçin  
Fonksiyonu : Mandallı, Sürgülü  
Boy : 325~360 ve 380~405 mm, İlave Sürgü Ban ile 1000 mm ye Kadar Uzunluk Arttırılabilir.  
Genişlik : 25 mm  
Sürgü Dili : 52 mm  
Dil Çapı : 12,7 mm

İlave Sürgü Mili

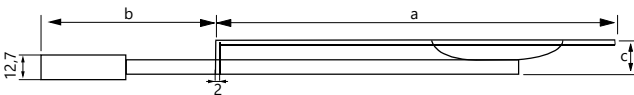
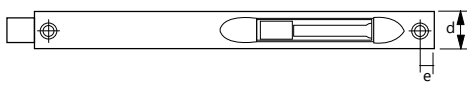
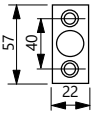

Kod	a	b	c	d	e
322783	172	204	25	25	12
322784	172	254	25	25	12

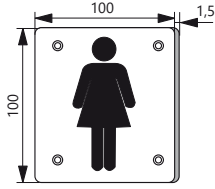

Yönlendirme İşareti WC Bay/Bayan  
Sign Plate

Kod/Code	Açıklama/Description
001104	Soho Yönlendirme İşareti Erkek
001105	Soho Yönlendirme İşareti Bayan

TEKNİK DETAYLAR / Details

Malzeme	: 304 Paslanmaz Çelik
Ölçü	: 100 x 100 x 1,5 mm

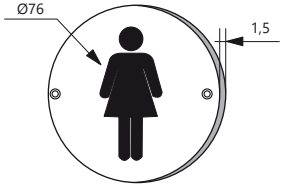

Yönlendirme İşareti WC Bay/Bayan  
Sign Plate

Kod/Code	Açıklama/Description
001110	Soho Yönlendirme İşareti Bayan
001108	Soho Yönlendirme İşareti Erkek

TEKNİK DETAYLAR / Details

Malzeme	: 304 Paslanmaz Çelik
Ölçü	: Ø76 x 1,5 mm

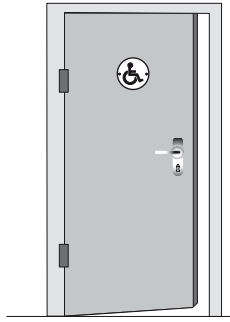
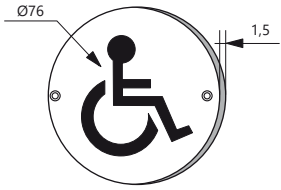

Yönlendirme İşareti  
Sign Plate

Kod/Code	Açıklama/Description
071297	Soho Bebek Odası
071298	Soho Engelli İşareti

TEKNİK DETAYLAR / Details

Malzeme	: 304 Paslanmaz Çelik
Ölçü	: Ø76 x 1,5 mm

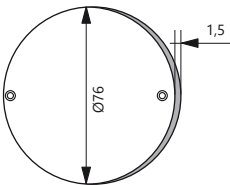

Yönlendirme İşareti  
Sign Plate

Kod/Code	Açıklama/Description
001112	Soho Yönlendirme İşareti Sigara İçilmez
071299	Soho Yönlendirme İşareti Duş Yeri

TEKNİK DETAYLAR / Details

Malzeme	: 304 Paslanmaz Çelik
Ölçü	: Ø76 x 1,5 mm



**Kapı Tekmelik**  
Door Bottom Protector



Kod/Code	Açıklama/Description
032425	Kapı Tekmelik Paslanmaz

TEKNİK DETAYLAR / Details
> 304 Paslanmaz Çelik Malzeme
> İstenilen Ölçülerde Üretilmektedir
> Oval ve Köşeli Kesim Alternatifi

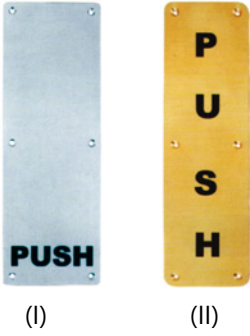

**Yönlendirme İşareti**  
Sign Plate

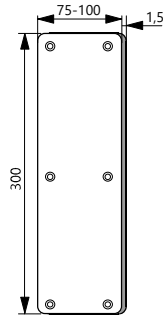

Kod/Code	Açıklama/Description
071300	Soho Yönlendirme İşareti Push (I)
071301	Soho Yönlendirme İşareti Push (II)

TEKNİK DETAYLAR / Details	
Malzeme	: 304 Paslanmaz Çelik
Ölçü (I)	: 100 x 300 x 1,5 mm
Ölçü (II)	: 75 x 300 x 1,5 mm



**Yapışkanlı Harf ve Rakamlar**  
Steel Numbers And Letters

Kod/Code	Açıklama/Description
070884	Yapışkanlı Harf ve Rakam Orta Boy Altın
053862	Yapışkanlı Harf ve Rakam Orta Boy Krom
064033	Yapışkanlı Harf ve Rakam Orta Boy Saten
056950	Yapışkanlı Harf ve Rakam Villa Boy Saten
070937	Yapışkanlı Harf ve Rakam Villa Boy Krom
070938	Yapışkanlı Harf ve Rakam Villa Boy Altın

TEKNİK DETAYLAR / Details	
Malzeme	: 304 Paslanmaz Çelik
Ölçü (Orta Boy)	: Yükseklik = 3,75 cm
Ölçü (Villa Boy)	: Yükseklik = 8,5 cm

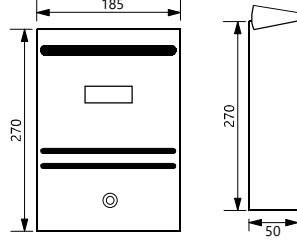

### Apartman Tipi Posta Kutusu Mail Box

Kod/Code	Açıklama/Description
008080	1'li Posta Kutusu
008082	2'li Posta Kutusu
008083	3'lü Posta Kutusu
008084	5'li Posta Kutusu

#### TEKNİK DETAYLAR / Details

- > Üst Yüzey Elektrostatik E/P Toz Boya
- > Kapaklar İçin Renk Seçeneği Mevcuttur
- > Gövde Renkleri Yarı Mat Füme
- > Kilitleri Özel Olup, Birbirlerini Açma Oranı Min.200'de 1'dir.

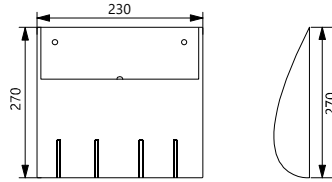

### Posta Kutusu ve Gazetelik Mail Box

Kod/Code	Açıklama/Description
073012	Posta Kutusu ve Gazetelik

#### TEKNİK DETAYLAR / Details

- > Üst Yüzey Elektrostatik E/P Toz Boya
- > İnok ve Şampanya Renk Alternatifi

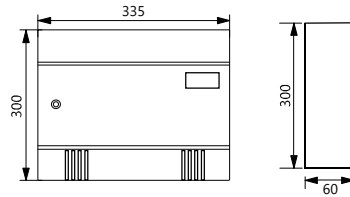

### Apartman Tipi Posta Kutusu Mail Box

Kod/Code	Açıklama/Description
073014	Apartman Tipi Posta Kutusu

#### TEKNİK DETAYLAR / Details

- > Üst Yüzey Elektrostatik E/P Toz Boya
- > Kilitleri Özel Olup, Birbirlerini Açma Oranı Min.200'de 1'dir.

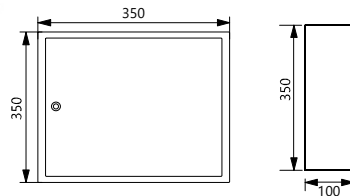

### Ecza Dolabı Medicine Chest

Kod/Code	Açıklama/Description
073013	Ecza Dolabı

#### TEKNİK DETAYLAR / Details

- > Üst Yüzey Elektrostatik E/P Toz Boya
- > Kilitleri Özel Olup, Birbirlerini Açma Oranı Min.200'de 1'dir.