



2023+

FIYAT LİSTESİ

www.emaselectric.com | 444 4 969



EMAS®

ELEKTROTEKNİKTE ÇÖZÜMÜN MERKEZİ

18 ayrı ürün grubunda
çözümler sunan EMAS,
yeniliklerin öncüsü, dünya markalarının
güçlü rakibi olarak yoluna devam ediyor.

Türkiye'nin yükselen markası.

emas[®]

İÇİNDEKİLER

KUMANDA BUTONLARI VE SİNYAL LAMBALARI	4
KUMANDA KUTULARI	21
PEDALLAR	25
SINIR ŞALTERLER	27
SENSÖRLER	38
ASAL SİVİÇLER	43
PAKO ŞALTERLER VE PAKO KUTULARI	49
ENDÜSTRİYEL FİŞ VE PRİZLER	59
IŞIKLI İKAZLAR	70
MOTOR KORUMA ŞALTERLERİ	77
SEVİYE KONTROL FLATÖRLERİ	80
KONTAKTÖRLER	82
ENDÜSTRİYEL RÖLELER VE SOKETLER	85
ELEKTRONİK ÜRÜNLER	87
GÜVENLİK GRUBU ÜRÜNLERİ	92
VİNÇ GRUBU ÜRÜNLER	95
ASANSÖR GRUBU ÜRÜNLER	99
HAREKETLİ KABLO TAŞIMA KANALI	102

B Serisi Butonlar, 22 mm, IP 50



B100DY



B100FY



B200HK



B132K21HB



B102K20KY



B102B20KY



B121B30YY



B100S20



B100T20

Düz, Yaylı Tip

Ürün Kodu	Kontakt Düzeni	Renk*	Kutu Adedi	Birim Fiyatı (TL)
B100D*	1 NA	Ⓟ Ⓡ Ⓜ Ⓢ Ⓨ ⓗ	10	76,00
B101D*	2 NA	Ⓟ Ⓡ Ⓜ Ⓢ Ⓨ ⓗ	10	116,00
B102D*	1 NA + 1 NK	Ⓟ Ⓡ Ⓜ Ⓢ Ⓨ ⓗ	10	116,00
B200D*	1 NK	Ⓟ Ⓡ Ⓜ Ⓢ Ⓨ ⓗ	10	76,00
B202D*	2 NK	Ⓟ Ⓡ Ⓜ Ⓢ Ⓨ ⓗ	10	116,00

Kalıcı, Yaylı Tip

Ürün Kodu	Kontakt Düzeni	Renk*	Kutu Adedi	Birim Fiyatı (TL)
B100F*	1 NA	Ⓟ Ⓡ Ⓜ Ⓢ Ⓨ ⓗ	10	123,00
B200F*	1 NK	Ⓟ Ⓡ Ⓜ Ⓢ Ⓨ ⓗ	10	123,00

Çıkık, Yaylı Tip

Ürün Kodu	Kontakt Düzeni	Renk*	Kutu Adedi	Birim Fiyatı (TL)
B100H*	1 NA	Ⓟ Ⓡ Ⓜ Ⓢ Ⓨ ⓗ	10	76,00
B101H*	2 NA	Ⓟ Ⓡ Ⓜ Ⓢ Ⓨ ⓗ	10	116,00
B102H*	1 NA + 1 NK	Ⓟ Ⓡ Ⓜ Ⓢ Ⓨ ⓗ	10	116,00
B200H*	1 NK	Ⓟ Ⓡ Ⓜ Ⓢ Ⓨ ⓗ	10	76,00
B202H*	2 NK	Ⓟ Ⓡ Ⓜ Ⓢ Ⓨ ⓗ	10	116,00

Çiftli, Yaylı Tip

Ürün Kodu	Tip	Kontakt Düzeni	Renk*	Kutu Adedi	Birim Fiyatı (TL)
B102K20KY		1 NA + 1 NK	Ⓟ Ⓡ	8	156,00
B102K21KY	Çıkık	1 NA + 1 NK	Ⓟ Ⓡ	8	156,00
B102K20HB		1 NA + 1 NK	Ⓟ Ⓡ	8	156,00
B102K21HB	Çıkık	1 NA + 1 NK	Ⓟ Ⓡ	8	156,00

Büyük Çiftli, Düz Tip

Ürün Kodu	Tip	Kontakt Düzeni	Renk*	Kutu Adedi	Birim Fiyatı (TL)
B102B20HB	Düz	1 NA + 1 NK	Ⓟ Ⓡ	8	156,00
B102B20KY	Düz	1 NA + 1 NK	Ⓟ Ⓡ	8	156,00

Üçüz Buton Bir Çıkık Stop Tip

Ürün Kodu	Tip	Kontakt Düzeni	Renk*	Kutu Adedi	Birim Fiyatı (TL)
B121B30YY	Çıkık Stop	1 NA + 1 NK + 1 NA	Ⓟ Ⓡ Ⓢ	8	238,00
B121B30BB	Çıkık Stop	1 NA + 1 NK + 1 NA	Ⓟ Ⓡ Ⓢ	8	238,00

Seçici Tip

Ürün Kodu	Tip	Kontakt Düzeni	Pozisyon	AÇI	Renk*	Kutu Adedi	Birim Fiyatı (TL)
B100S20		1 NA	0-1	60°	●	10	92,00
B100S21	Dönüslü	1 NA	0-1	60°	●	10	92,00
B101S30		2 NA	II-0-I	60°	●	10	132,00
B101S31	Tek Dönüslü	2 NA	II-0-I	60°	●	10	132,00
B101S32	Çift Dönüslü	2 NA	II-0-I	60°	●	10	132,00
B101R30		2 NO	II-0-I	45°	●	10	132,00
B100T20		1 NA	0-1	90°	●	10	92,00

Not1: LED'li seçenekler için ortadaki "0" rakamı yerine "12-30VAC/DC" geriliminde 5: Beyaz, 6: Kırmızı, 7: Mavi, 8: Sarı, 9: Yeşil koyunuz. Örnek B260DK

Not 2: LED'li seçenekler için ortadaki "0" rakamı yerine "48V AC/DC" geriliminde 'Q' Beyaz 'X' Kırmızı 'V' Mavi 'W' Sarı 'Z' Yeşil koyunuz.

Not3: LED'li seçenekler için ortadaki "0" rakamı yerine "100-230VAC" geriliminde B: Beyaz, K: Kırmızı, M: Mavi, S: Sarı, Y: Yeşil koyunuz. Örnek B1B0DB

Not4: LED'li seçenekler için ortadaki "0" rakamı yerine "110VAC/DC" geriliminde 'C' Beyaz 'D' Kırmızı 'E' Mavi 'F' Sarı 'G' Yeşil koyunuz.

Not5: Neon Lamba veya Ba9S LED kullanmak için ortadaki "0" yerine "3" rakamını kullanınız, ampul eklemeyi unutmayınız.



B100SL20Y

Seçici, Işıklı Tip

Ürün Kodu	Tip	Kontakt Düzeni	Pozisyon	Renk*	Kutu Adedi	Birim Fiyatı (TL)
B100SL20*		1 NA	0-1	B K M S Y H	10	97,00
B100SL21*	Dönüşlü	1 NA	0-1	B K M S Y H	10	97,00
B101SL30*		2 NA	II-0-1	B K M S Y H	10	137,00
B101SL31*	Tek Dönüşlü	2 NA	II-0-1	B K M S Y H	10	137,00
B101SL32*	Çift Dönüşlü	2 NA	II-0-1	B K M S Y H	10	137,00

Not1: LED'li seçenekler için ortadaki "0" rakamı yerine "12-30VAC/DC" geriliminde 5: Beyaz, 6: Kırmızı, 7: Mavi, 8: Sarı, 9: Yeşil koyunuz.
Örnek B160SL20K

Not 2: LED'li seçenekler için ortadaki "0" rakamı yerine "48V AC/DC" geriliminde 'Q' Beyaz 'X' Kırmızı 'V' Mavi 'W' Sarı 'Z' Yeşil koyunuz.

Not3: LED'li seçenekler için ortadaki "0" rakamı yerine "100-230VAC" geriliminde B: Beyaz, K: Kırmızı, M: Mavi, S: Sarı, Y: Yeşil koyunuz.
Örnek B1B0SL20B

Not4: LED'li seçenekler için ortadaki "0" rakamı yerine "110VAC/DC" geriliminde 'C' Beyaz 'D' Kırmızı 'E' Mavi 'F' Sarı 'G' Yeşil koyunuz.

Not5: Neon Lamba veya Ba9S LED kullanmak için ortadaki "0" yerine "3" rakamını kullanınız, ampul eklemeyi unutmayınız.



B200MK



B100C

Mandalı ve Mantar Tip

Ürün Kodu	Tip	Kontakt Düzeni	Renk*	Kutu Adedi	Birim Fiyatı (TL)
B100C	Mandal Buton	1 NA	●	10	97,00
B102C	Mandal Buton	1 NA + 1 NK	●	10	137,00
B200C	Mandal Buton	1 NK	●	10	97,00
B100M*	Mantar, Yaylı	1 NA	B K S Y H	10	79,00
B102M*	Mantar, Yaylı	1 NA + 1 NK	B K S Y H	10	119,00
B200M*	Mantar, Yaylı	1 NK	B K S Y H	10	79,00

(*) yerine istenen rengin harfi eklenir.



B100AC20

Anahtarlı Tip

Ürün Kodu	Tip	Kontakt Düzeni	Pozisyon	Renk*	Kutu Adedi	Birim Fiyatı (TL)
B100AA20	Kalıcı	1 NA	0-1	●	1	259,00
B102AA20	Kalıcı	1 NA + 1 NK	0-1	●	1	299,00
B100AA21	Dönüşlü	1 NA	0-1	●	1	259,00
B101AA30	Kalıcı	2 NA	II-0-1	●	1	299,00
B101AA31	Tek Dönüşlü	2 NA	II-0-1	●	1	299,00
B101AA32	Çift Dönüşlü	2 NA	II-0-1	●	1	299,00
B100AC20	Kalıcı	1 NA	0-1	●	1	259,00
B102AC20	Kalıcı	1 NA + 1 NK	0-1	●	1	299,00
B102AC30	Kalıcı	1 NA + 1 NK	II-0-1	●	1	299,00

* Ω Anahtarların çıkarılabildiği pozisyon



B200E30



B200EE



B200EG



B200EEG

Acil Stop Tip

Ürün Kodu	Tip	Kontakt Düzeni	Çap (mm)	Renk*	Kutu Adedi	Birim Fiyatı (TL)
B200E30	Çevirmeli	1 NK	30	●	10	122,00
B102E30	Çevirmeli	1 NA + 1 NK	30	●	10	162,00
B102E	Çevirmeli	1 NA + 1 NK	40	●	10	162,00
B200E	Çevirmeli	1 NK	40	●	10	122,00
B200EE	Etiketli	1 NK	40	●	10	122,00
B200E60	Çevirmeli	1 NK	60	●	5	122,00
B102E60	Çevirmeli	1 NA + 1 NK	60	●	5	162,00
B200EG	Pozisyon Göstergeli	1 NK	40	●	10	122,00
B200EEG	Pozisyon Göstergeli, Etiketli	1 NK	40	●	10	122,00
B900E30	Çevirmeli	1 NK+1NK Emiyet için	30	●	10	93,00
B900E	Çevirmeli	1 NK+1NK Emiyet için	40	●	10	93,00
B900EE	Etiketli	1 NK+1NK Emiyet için	40	●	10	93,00
B900EEG	Pozisyon Göstergeli, Etiketli	1 NK+1NK Emiyet için	40	●	10	93,00



BPR01K

Potansiyometre (1,5W@70°C IP65)

Ürün Kodu	Özellik	Renk*	Kutu Adedi	Birim Fiyatı (TL)
BPR01K	1 kΩ (Seramik, Telli)	●	10	475,00
BPR02K	2,2 kΩ (Seramik, Telli)	●	10	475,00
BPR05K	5 kΩ (Seramik, Telli)	●	10	475,00
BPR10K	10 kΩ (Seramik, Telli)	●	10	475,00
BPR100K	100 kΩ (Seramik, Telli)	●	10	475,00



BUSB30



BRJ45

Bağlantı, IP65

Ürün Kodu	Özellik	Kutu Adedi	Birim Fiyatı (TL)
BUSB	USB Bağlantı, 1,50 Metre	1	285,00
BUSB2005	USB Bağlantı, 0,50 Metre	1	285,00
BUSB30	Dişi-Dişi USB3.0 Bağlantı	10	300,00
BRJ45	Altın Kaplama, RJ45 Bağlantı	10	254,00

Dokunmatik Butonlar, IP67



SCB22MP1NC1



SCB22MP1RC1



SCB300P6PC1



SCB300P6PCX



SCB30MP7C1



SCB30MP6PSX

Ürün Kodu	Gövde Şekli	Gerilim	Tip	Bağlantı	Çıkış	Birim Fiyatı (TL)
SCB22MP1NC1	Çap 22 mm	10-30 V DC	Anlık	1 Metre Kablo	NPN-NA	439,00
SCB22MP1NSX	Çap 22 mm	10-30 V DC	Anlık	M12 Konnektörlü	NPN-NA	554,00
SCB22MP1OC1	Çap 22 mm	10-30 V DC	Anlık	1 Metre Kablo	NPN-NK	439,00
SCB22MP1OSX	Çap 22 mm	10-30 V DC	Anlık	M12 Konnektörlü	NPN-NK	554,00
SCB22MP1PC1	Çap 22 mm	10-30 V DC	Anlık	1 Metre Kablo	PNP-NA	439,00
SCB22MP1PSX	Çap 22 mm	10-30 V DC	Anlık	M12 Konnektörlü	PNP-NA	554,00
SCB22MP1RC1	Çap 22 mm	10-30 V DC	Anlık	1 Metre Kablo	PNP-NK	439,00
SCB22MP1RSX	Çap 22 mm	10-30 V DC	Anlık	M12 Konnektörlü	PNP-NK	554,00
SCB22MP5NC1	Çap 22 mm	10-30 V DC	Kalıcılı	1 Metre Kablo	NPN-NA	439,00
SCB22MP5NSX	Çap 22 mm	10-30 V DC	Kalıcılı	M12 Konnektörlü	NPN-NA	554,00
SCB22MP5OC1	Çap 22 mm	10-30 V DC	Kalıcılı	1 Metre Kablo	NPN-NK	439,00
SCB22MP5OSX	Çap 22 mm	10-30 V DC	Kalıcılı	M12 Konnektörlü	NPN-NK	554,00
SCB22MP5PC1	Çap 22 mm	10-30 V DC	Kalıcılı	1 Metre Kablo	PNP-NA	439,00
SCB22MP5PSX	Çap 22 mm	10-30 V DC	Kalıcılı	M12 Konnektörlü	PNP-NA	554,00
SCB22MP5RC1	Çap 22 mm	10-30 V DC	Kalıcılı	1 Metre Kablo	PNP-NK	439,00
SCB22MP5RSX	Çap 22 mm	10-30 V DC	Kalıcılı	M12 Konnektörlü	PNP-NK	554,00
SCB22UP1NC1	Çap 22 mm	10-30 V DC, Işık Ayrı, 5 Kablolu	Anlık	1 Metre Kablo	NPN-NA	500,00
SCB22UP1PC1	Çap 22 mm	10-30 V DC, Işık Ayrı, 5 Kablolu	Anlık	1 Metre Kablo	PNP-NA	500,00
SCB30MP6NC1	Çap 30 mm	12-30 V DC	Anlık	1 Metre Kablo	NPN-NA	1400,00
SCB30MP6NSX	Çap 30 mm, Yuvarlak	12-30 V DC	Anlık	M12 Konnektörlü	NPN-NA	1500,00
SCB30MP6PC1	Çap 30 mm	12-30 V DC	Anlık	1 Metre Kablo	PNP-NA	1400,00
SCB30MP6PSX	Çap 30 mm, Yuvarlak	12-30 V DC	Anlık	M12 Konnektörlü	PNP-NA	1500,00
SCB30MP7NC1	Çap 30 mm	12-30 V DC	Kalıcılı	1 Metre Kablo	NPN-NA	1400,00
SCB30MP7NSX	Çap 30 mm, Yuvarlak	12-30 V DC	Kalıcılı	M12 Konnektörlü	NPN-NA	1500,00
SCB30MP7PC1	Çap 30 mm	12-30 V DC	Kalıcılı	1 Metre Kablo	PNP-NA	1400,00
SCB30MP7PSX	Çap 30 mm, Yuvarlak	12-30 V DC	Kalıcılı	M12 Konnektörlü	PNP-NA	1500,00
SCB300P6NC1	Çap 30 mm, Elmas	12-30 V DC	Anlık	1 Metre Kablo	NPN-NA	1400,00
SCB300P6NSX	Çap 30 mm, Elmas	12-30 V DC	Anlık	M12 Konnektörlü	NPN-NA	1500,00
SCB300P6PC1	Çap 30 mm, Elmas	12-30 V DC	Anlık	1 Metre Kablo	PNP-NA	1400,00
SCB300P6PSX	Çap 30 mm, Elmas	12-30 V DC	Anlık	M12 Konnektörlü	PNP-NA	1500,00
SCB300P7NC1	Çap 30 mm, Elmas	12-30 V DC	Kalıcılı	1 Metre Kablo	NPN-NA	1400,00
SCB300P7NSX	Çap 30 mm, Elmas	12-30 V DC	Kalıcılı	M12 Konnektörlü	NPN-NA	1500,00
SCB300P7PC1	Çap 30 mm, Elmas	12-30 V DC	Kalıcılı	1 Metre Kablo	PNP-NA	1400,00
SCB300P7PSX	Çap 30 mm, Elmas	12-30 V DC	Kalıcılı	M12 Konnektörlü	PNP-NA	1500,00
SCB30UP6PC1	Çap 30 mm	12-30 V DC, PLC Kontrollü 6 Kablolu	Anlık	1 Metre Kablo	PNP-NA	1400,00



B080XS

B Serisi Kontak Bloklı Sinyal Lambaları, IP50

Ürün Kodu	Işık	Nominal Gerilim	Renk*	Kutu Adedi	Birim Fiyatı (TL)
B030X*	Ba9S Duyulu		(B) (K) (M) (S) (Y)	10	68,00
B050XB	LED	12 - 30V AC/DC	(B)	10	95,00
B060XK	LED	12 - 30V AC/DC	(K)	10	95,00
B070XM	LED	12 - 30V AC/DC	(M)	10	95,00
B080XS	LED	12 - 30V AC/DC	(S)	10	95,00
B090XY	LED	12 - 30V AC/DC	(Y)	10	95,00
BO00XB	LED	48V AC/DC	(B)	10	95,00
BOV0XM	LED	48V AC/DC	(M)	10	95,00
BOW0XS	LED	48V AC/DC	(S)	10	95,00
BOX0XK	LED	48V AC/DC	(K)	10	95,00
BOZ0XY	LED	48V AC/DC	(Y)	10	95,00
BOB0XB	LED	100-230V AC	(B)	10	125,00
BOK0XK	LED	100-230V AC	(K)	10	125,00
BOM0XM	LED	100-230V AC	(M)	10	125,00
BOS0XS	LED	100-230V AC	(S)	10	125,00
BOY0XY	LED	100-230V AC	(Y)	10	125,00
BOC0XB	LED	110V AC/DC	(B)	10	125,00
BOD0XK	LED	110V AC/DC	(K)	10	125,00
BOE0XM	LED	110V AC/DC	(M)	10	125,00
BOF0XS	LED	110V AC/DC	(S)	10	125,00
BOG0XY	LED	110V AC/DC	(Y)	10	125,00

Not: B030X* fiyatı lamba hariç fiyatıdır. Lamba fiyatı Sayfa 9'da Ba9s duylı LED'lerden seçilmelidir.

* (*) yerine istenen rengin harfi eklenir.



B3

B1



BDDH

BDAA20



BDS20

BDK20KY



BDSL20Y

BDE60



BDC

BK



BDMH

BEBK20



BEB

LED220K



LED24S

B Serisi Yedekleri

Ürün Kodu	Tip	Özellik	Pozisyon	Renk	Kutu Adedi	Birim Fiyatı (TL)
B1	Kontak Blok	1 NA			20	40,00
B2	Kontak Blok	1 NK			20	40,00
B3	Kontak Blok	Işık Kontak Blok			20	39,00
BDD*	Buton	Düz		B K M S Y H	10	31,00
BDF*	Buton	Kalıcı		B K M S Y H	10	78,00
BDH*	Buton	Çıkık		B K M S Y H	10	31,00
BDM*	Buton	Mantar		B K M S Y H	10	34,00
BDS20	Buton	Seçici	0-1 ↓	●	10	47,00
BDS21	Buton	Seçici, Dönüştü	0-1 ↓	●	10	47,00
BDS30	Buton	Seçici	11-0-1 ↓	●	10	47,00
BDAC20	Buton	Anahtarlı, Kalıcı	0-1 ↓	●	1	214,00
BDAA20	Buton	Anahtarlı, Kalıcı	0-1 ↓	●	1	214,00
BDAC30	Buton	Anahtarlı, Kalıcı	11-0-1 ↓	●	1	214,00
BDAA30	Buton	Anahtarlı, Kalıcı	11-0-1 ↓	●	1	214,00
BDSL20*	Buton	Işıklı Seçici	0-1 ↓	B K M S Y H	10	52,00
BDSL30*	Buton	Işıklı Seçici	11-0-1 ↓	B K M S Y H	10	52,00
BDB20KY	Buton	Çiftli, Büyük		●	8	71,00
BDB30YY	Buton	Çiftli Stoplu		●	8	113,00
BDK20KY	Buton	Çiftli		●	8	71,00
BDK21KY	Buton	Çiftli, Çıkık		●	8	71,00
BDK20HB	Buton	Çiftli		●	8	71,00
BDK21HB	Buton	Çiftli, Çıkık		●	8	71,00
BDC	Buton	Mandallı		●	10	52,00
BDE	Buton	Acil Stop, 40 mm		●	10	77,00
BDEE	Buton	Acil Stop, 40 mm, Etiketli		●	10	77,00
BDEG	Buton	Acil Stop, 40 mm Pozisyon Göstergeli		●	10	77,00
BDE30	Buton	Acil Stop Silindirik, 30 mm		●	10	77,00
BDE60	Buton	Acil Stop, 60 mm		●	5	77,00
TIPASOM	Kör Tapa				100	14,00
BDX*	Sinyal	Kombine		B K M S Y H	20	24,00
B5	LED'li Sinyal Blok	12-30V AC/DC		●	20	66,00
B6	LED'li Sinyal Blok	12-30V AC/DC		●	20	66,00
B7	LED'li Sinyal Blok	12-30V AC/DC		●	20	66,00
B8	LED'li Sinyal Blok	12-30V AC/DC		●	20	66,00
B9	LED'li Sinyal Blok	12-30V AC/DC		●	20	66,00
BQ	LED'li Sinyal Blok	48V AC/DC		●	20	66,00
BV	LED'li Sinyal Blok	48V AC/DC		●	20	66,00
BW	LED'li Sinyal Blok	48V AC/DC		●	20	66,00
BX	LED'li Sinyal Blok	48V AC/DC		●	20	66,00
BZ	LED'li Sinyal Blok	48V AC/DC		●	20	66,00
BB	LED'li Sinyal Blok	100-230V AC		●	20	96,00
BK	LED'li Sinyal Blok	100-230V AC		●	20	96,00
BM	LED'li Sinyal Blok	100-230V AC		●	20	96,00
BS	LED'li Sinyal Blok	100-230V AC		●	20	96,00
BY	LED'li Sinyal Blok	100-230V AC		●	20	96,00
BC	LED'li Sinyal Blok	110V AC/DC		●	20	96,00
BD	LED'li Sinyal Blok	110V AC/DC		●	20	96,00
BE	LED'li Sinyal Blok	110V AC/DC		●	20	96,00
BF	LED'li Sinyal Blok	110V AC/DC		●	20	96,00
BG	LED'li Sinyal Blok	110V AC/DC		●	20	96,00
BN	LED'li Sinyal Blok	220V DC		●	20	96,00
BO	LED'li Sinyal Blok	220V DC		●	20	96,00
BP	LED'li Sinyal Blok	220V DC		●	20	96,00
BR	LED'li Sinyal Blok	220V DC		●	20	96,00
BT	LED'li Sinyal Blok	220V DC		●	20	96,00
BA	Adaptör				100	5,00
BEB	Etanj Başlık	Tekli Butonlar İçin		B K M S Y	20	31,00
BEBK20	Etanj Başlık	İkiz Butonlar İçin		B K M S Y	20	40,00
BEBK21	Etanj Başlık	Çıkık İkiz Butonlar İçin		B K M S Y	20	40,00
LED24*	Ba9S Duyulu LED	24 V AC/DC		B K M S Y	50	33,00
LED220*	Ba9S Duyulu LED	220V AC		B K M S Y	50	33,00
BBUTONORTA	Kontak Blok Aktivator				50	6,00
BSECICIORTA	Kontak Blok Aktivator				50	6,00

() yerine istenen rengin harfi eklenir. B: Beyaz, K: Kırmızı, M: Mavi, S: Sarı, Y: Yeşil



CP100DY



CP200DK



CP100DM



CP305DY



CP100FK



CP100FY



CP100HS



CP100HK



CP102K21KY



CP102K20KY



CP170S20



CP100S20



CP100MS



CP100MY



CP200EA30



CP200EP



CP200ECN30



CP200EE



CP200E



CP200EK30

CP Serisi Plastik Butonlar, 22 mm, IP 65

Düz, Yaylı Tip

Ürün Kodu	Kontakt Düzeni	Renk	Kutu Adedi	Birim Fiyatı (TL)
CP100D*	1 NA	B K M S Y H	10	95,00
CP101D*	2 NA	B K M S Y H	10	134,00
CP102D*	1 NA + 1 NK	B K M S Y H	10	134,00
CP200D*	1 NK	B K M S Y H	10	95,00
CP202D*	2 NK	B K M S Y H	10	134,00
CP303D*	2 NA + 2 NA	B K M S Y H	5	244,00
CP305D*	2 NA + 2 NK	B K M S Y H	5	244,00

Kalıcı, Yaylı Tip

Ürün Kodu	Kontakt Düzeni	Renk	Kutu Adedi	Birim Fiyatı (TL)
CP100F*	1 NA	B K M S Y H	10	146,00
CP200F*	1 NK	B K M S Y H	10	146,00

Çıkık, Yaylı Tip

Ürün Kodu	Kontakt Düzeni	Renk*	Kutu Adedi	Birim Fiyatı (TL)
CP100H*	1 NA	B K M S Y H	10	95,00
CP101H*	2 NA	B K M S Y H	10	134,00
CP102H*	1 NA + 1 NK	B K M S Y H	10	134,00
CP200H*	1 NK	B K M S Y H	10	95,00
CP202H*	2 NK	B K M S Y H	10	134,00

Çiftli, Yaylı Tip

Ürün Kodu	Tip	Kontakt Düzeni	Renk*	Kutu Adedi	Birim Fiyatı (TL)
CP102K20KY		1 NA + 1 NK	Red/Green	8	169,00
CP102K20HB		1 NA + 1 NK	Black/White	8	169,00
CP102K21KY	Çıkık	1 NA + 1 NK	Red/Green	8	169,00
CP102K21HB	Çıkık	1 NA + 1 NK	Black/White	8	169,00

Seçici Tip

Ürün Kodu	Tip	Kontakt Düzeni	Pozisyon	Renk	Kutu Adedi	Birim Fiyatı (TL)
CP100S20		1 NA	0-1	Black	10	113,00
CP100S21	Dönüştür	1 NA	0-1	Black	10	113,00
CP101S30		2 NA	II-0-1	Black	10	152,00
CP303S30		2 NA + 2 NA	II-0-1	Black	5	262,00
CP305S30		2 NA + 2 NK	II-0-1	Black	5	262,00
CP101S31	Tek Dönüştür	2 NA	II-0-1	Black	10	152,00
CP101S32	Çift Dönüştür	2 NA	II-0-1	Black	10	152,00

Mantarlı Tip

Ürün Kodu	Tip	Kontakt Düzeni	Renk	Kutu Adedi	Birim Fiyatı (TL)
CP100M*	Mantar, Yaylı	1 NA	B K S Y H	10	121,00
CP102M*	Mantar, Yaylı	1 NA + 1 NK	B K S Y H	10	160,00
CP200M*	Mantar, Yaylı	1 NK	B K S Y H	10	121,00

Acil Stop

Ürün Kodu	Tip	Kontakt Düzeni	Çap (mm)	Renk	Kutu Adedi	Birim Fiyatı (TL)
CP200E30	Çevirmeli	1 NK	30	Red	10	145,00
CP200ES30	Sinyalli	1 NK	30	Red	10	160,00
CP200EA30	Anahtarlı	1 NK	30	Red	10	290,00
CP200ECN30	Çekmeli	1 NK	30	Red	10	160,00
CP200ECS30	Sinyalli, Çekmeli	1 NK	30	Red	10	193,00
CP200E	Çevirmeli	1 NK	40	Red	10	145,00
CP200EP	Pencereli, Çekmeli	1 NK	40	Red	10	175,00
CP200EE	Etiketli	1 NK	40	Red	10	145,00
CP200EK30	Kısa Çevirmeli	1 NK	30	Red	10	145,00
CP200EC	Çekmeli	1 NK	40	Red	10	160,00

Not1: LED'li seçenekler için ortadaki "0" rakamı yerine "12-30VAC/DC" geriliminde 5: Beyaz, 6: Kırmızı, 7: Mavi, 8: Sarı, 9: Yeşil koyunuz. Örnek CP160S20

Not 2: LED'li seçenekler için ortadaki "0" rakamı yerine "48V AC/DC" geriliminde 'Q' Beyaz, 'X' Kırmızı, 'V' Mavi, 'W' Sarı, 'Z' Yeşil koyunuz.

Not3: LED'li seçenekler için ortadaki "0" rakamı yerine "100-230VAC" geriliminde B: Beyaz, K: Kırmızı, M: Mavi, S: Sarı, Y: Yeşil koyunuz. Örnek CP1B0DB

Not4: LED'li seçenekler için ortadaki "0" rakamı yerine "110VAC/DC" geriliminde 'C' Beyaz, 'D' Kırmızı, 'E' Mavi, 'F' Sarı, 'G' Yeşil koyunuz.



CP100AC20

Anahtarlı Tip

Ürün Kodu	Tip	Kontakt Düzeni	Pozisyon	Renk	Kutu Adedi	Birim Fiyatı (TL)
CP100AA20	Kalıcı	1 NA	0-1	●	1	279,00
CP100AA21	Dönüslü	1 NA	0-1	●	1	279,00
CP101AA21	Dönüslü	2 NA	0-1	●	1	318,00
CP101AA30	Kalıcı	2 NA	II-0-I	●	1	318,00
CP102AA30	Kalıcı	1 NA + 1 NK	II-0-I	●	1	318,00
CP101AA31	Tek Dönüslü	2 NA	II-0-I	●	1	318,00
CP101AA32	Çift Dönüslü	2 NA	II-0-I	●	1	318,00
CP100AC20	Kalıcı	1 NA	0-1	●	1	279,00
CP101AC20	Kalıcı	2 NA	0-1	●	1	318,00
CP100AC21	Dönüslü	1 NA	0-1	●	1	279,00
CP101AC30	Kalıcı	2 NA	II-0-I	●	1	318,00
CP102AC30	Kalıcı	1 NA + 1 NK	II-0-I	●	1	318,00
CP101AC31	Tek Dönüslü	2 NA	II-0-I	●	1	318,00
CP101AC32	Çift Dönüslü	2 NA	II-0-I	●	1	318,00

* Ω Anahtarların çıkarılabildiği pozisyon



CP707DJ40

Joystick Tip

Ürün Kodu	Tip	Pozisyon	Renk	Kutu Adedi	Birim Fiyatı (TL)
CP101DJ20	Kalıcı	2 Yönlü	●	1	278,00
CP101DJ21	Dönüslü	2 Yönlü	●	1	278,00
CP707DJ40	Kalıcı	4 Yönlü	●	1	451,00
CP707DJ41	Dönüslü	4 Yönlü	●	1	451,00



CPPR02K



CPPR05K

Potansiyometre (1,5W@70°C IP65)

Ürün Kodu	Özellik	Renk	Kutu Adedi	Birim Fiyatı (TL)
CPPR01K	1 kΩ (Seramik, Telli)	●	10	475,00
CPPR02K	2,2 kΩ (Seramik, Telli)	●	10	475,00
CPPR05K	5 kΩ (Seramik, Telli)	●	10	475,00
CPPR10K	10 kΩ (Seramik, Telli)	●	10	475,00
CPPR100K	100 kΩ (Seramik, Telli)	●	10	475,00



CP060XK



CP070XM



CP080XS



CP090XY

CP Serisi Kontakt Bloklı Sinyal Lambaları

Ürün Kodu	Işık	Nominal Gerilim	Renk	Kutu Adedi	Birim Fiyatı (TL)
CP050XB	LED	12 - 30V AC/DC	○	10	106,00
CP060XK	LED	12 - 30V AC/DC	●	10	106,00
CP070XM	LED	12 - 30V AC/DC	●	10	106,00
CP080XS	LED	12 - 30V AC/DC	●	10	106,00
CP090XY	LED	12 - 30V AC/DC	●	10	106,00
CP0Q0XB	LED	48V AC/DC	○	10	106,00
CP0V0XM	LED	48V AC/DC	●	10	106,00
CP0W0XS	LED	48V AC/DC	●	10	106,00
CP0X0XK	LED	48V AC/DC	●	10	106,00
CP0Z0XY	LED	48V AC/DC	●	10	106,00
CP0B0XB	LED	100-230V AC	○	10	136,00
CP0K0XK	LED	100-230V AC	●	10	136,00
CP0M0XM	LED	100-230V AC	●	10	136,00
CP0S0XS	LED	100-230V AC	●	10	136,00
CP0Y0XY	LED	100-230V AC	●	10	136,00
CP0C0XB	LED	110V AC/DC	○	10	136,00
CP0D0XK	LED	110V AC/DC	●	10	136,00
CP0E0XM	LED	110V AC/DC	●	10	136,00
CP0F0XS	LED	110V AC/DC	●	10	136,00
CP0G0XY	LED	110V AC/DC	●	10	136,00
CP0N0XB	LED	220V DC	○	10	136,00
CP0O0XK	LED	220V DC	●	10	136,00
CP0P0XM	LED	220V DC	●	10	136,00
CP0R0XS	LED	220V DC	●	10	136,00
CP0T0XY	LED	220V DC	●	10	136,00

CM Serisi Metal Gövdeli Butonlar, 22 mm, IP 65

Düz, Yaylı Tip



CM100DY



CM200DK

Ürün Kodu	Kontakt Düzeni	Renk	Kutu Adedi	Birim Fiyatı (TL)
CM100D*	1 NA	B K M S Y H	10	143,00
CM101D*	2 NA	B K M S Y H	10	182,00
CM102D*	1 NA + 1 NK	B K M S Y H	10	182,00
CM200D*	1 NK	B K M S Y H	10	143,00
CM202D*	2 NK	B K M S Y H	10	182,00
CM305D*	2 NA + 2 NK	B K M S Y H	5	292,00

* (*) yerine istenen rengin harfi eklenir. Örnek CM100DY.

Çıkık, Yaylı Tip



CM100HK



CM100HY

Ürün Kodu	Kontakt Düzeni	Renk*	Kutu Adedi	Birim Fiyatı (TL)
CM100H*	1 NA	B K M S Y H	10	143,00
CM101H*	2 NA	B K M S Y H	10	182,00
CM102H*	1 NA + 1 NK	B K M S Y H	10	182,00
CM200H*	1 NK	B K M S Y H	10	143,00
CM202H*	2 NK	B K M S Y H	10	182,00

Çiftli, Yaylı Tip



CM102K21KY



CM102K20KY

Ürün Kodu	Tip	Kontakt Düzeni	Renk	Kutu Adedi	Birim Fiyatı (TL)
CM102K20KY		1 NA + 1 NK	Green/Red	8	242,00
CM102K20HB		1 NA + 1 NK	Black/White	8	242,00
CM102K21KY	Çıkık	1 NA + 1 NK	Green/Red	8	242,00
CM102K21HB	Çıkık	1 NA + 1 NK	Black/White	8	242,00

Seçici Tip



CM190S20



CM100S20

Ürün Kodu	Tip	Kontakt Düzeni	Pozisyon	Renk	Kutu Adedi	Birim Fiyatı (TL)
CM100S20		1 NA	0-I	Black	10	175,00
CM100S21	Dönüştür	1 NA	0-I	Black	10	175,00
CM101S30		2 NA	II-0-I	Black	10	214,00
CM303S30		2 NA + 2 NA	II-0-I	Black	10	324,00
CM101S31	Tek Dönüştür	2 NA	II-0-I	Black	10	214,00
CM101S32	Çift Dönüştür	2 NA	II-0-I	Black	10	214,00

Not1: LED'li seçenekler için ortadaki "0" rakamı yerine "12-30VAC/DC" geriliminde 5: Beyaz, 6: Kırmızı, 7: Mavi, 8: Sarı, 9: Yeşil koyunuz. Örnek CM160S20

Not 2: LED'li seçenekler için ortadaki "0" rakamı yerine "48V AC/DC" geriliminde 'Q' Beyaz, 'X' Kırmızı, 'V' Mavi, 'W' Sarı, 'Z' Yeşil koyunuz.

Not3: LED'li seçenekler için ortadaki "0" rakamı yerine "100-230VAC" geriliminde B: Beyaz, K: Kırmızı, M: Mavi, S: Sarı, Y: Yeşil koyunuz. Örnek CM1B0DB

Not4: LED'li seçenekler için ortadaki "0" rakamı yerine "110VAC/DC" geriliminde 'C' Beyaz, 'D' Kırmızı, 'E' Mavi, 'F' Sarı, 'G' Yeşil koyunuz.

Mantarlı Tip



CM100MH



CM100MY

Ürün Kodu	Tip	Kontakt Düzeni	Renk	Kutu Adedi	Birim Fiyatı (TL)
CM100M*	Mantar, Yaylı	1 NA	B K M S Y H	10	190,00
CM102M*	Mantar, Yaylı	1 NA + 1 NK	B K M S Y H	10	229,00
CM200M*	Mantar, Yaylı	1 NK	B K M S Y H	10	190,00

Acil Stop Tip



CM200E



CM200EE

Ürün Kodu	Tip	Kontakt Düzeni	Çap (mm)	Renk	Kutu Adedi	Birim Fiyatı (TL)
CM200E	Çevirmeli	1 NK	40	Red	10	190,00
CM200EE	Etiketli	1 NK	40	Red	10	190,00
CM200EK30	Çevirmeli Kısa	1 NK	30	Red	10	190,00



CM112AA20



CM100AC20

Anahtarlı Tip

Ürün Kodu	Tip	Kontakt Düzeni	Pozisyon	Renk	Kutu Adedi	Birim Fiyatı (TL)
CM100AA20	Kalıcı	1 NA	0-1 ↓	●	1	370,00
CM112AA20	Kalıcı	2 NA + 1 NK	0-1 ↓	●	1	448,00
CM100AA21	Dönüslü	1 NA	0-1 ↓↗	●	1	370,00
CM101AA30	Kalıcılı	2 NA	II-0-I ↓↗	●	1	409,00
CM102AA30	Kalıcılı	1 NA + 1 NK	II-0-I ↓	●	1	409,00
CM101AA31	Tek Dönüslü	2 NA	II-0-I ↓↗	●	1	409,00
CM101AA32	Çift Dönüslü	2 NA	II-0-I ↓↗↘	●	1	409,00
CM102AA20	Kalıcı	1 NA + 1 NK	0-1 ↓	●	1	409,00
CM100AC20	Kalıcı	1 NA	0-1 ↓	●	1	370,00
CM102AC20	Kalıcı	1 NA + 1 NK	0-1 ↓	●	1	409,00
CM102AC30	Kalıcı	1 NA + 1 NK	II-0-I ↓↗	●	1	409,00

* ⚡ Anahtarların çıkarılabildiği pozisyon



CM707DJ40

Joystick Tip

Ürün Kodu	Tip	Pozisyon	Renk	Kutu Adedi	Birim Fiyatı (TL)
CM101DJ20	Kalıcı	2 Yönlü	●	1	409,00
CM101DJ21	Dönüslü	2 Yönlü	●	1	409,00
CM707DJ40	Kalıcı	4 Yönlü	●	1	586,00
CM707DJ41	Dönüslü	4 Yönlü	●	1	586,00



CM090XY



CM060XK



CM070XM



CM080XS

CM Serisi Kontakt Bloklı Sinyal Lambaları

Ürün Kodu	Işık	Nominal Gerilim	Renk	Kutu Adedi	Birim Fiyatı (TL)
CM050XB	LED	12 - 30V AC/DC	○	10	137,00
CM060XK	LED	12 - 30V AC/DC	●	10	137,00
CM070XM	LED	12 - 30V AC/DC	●	10	137,00
CM080XS	LED	12 - 30V AC/DC	●	10	137,00
CM090XY	LED	12 - 30V AC/DC	●	10	137,00
CM0Q0XB	LED	48V AC/DC	○	10	137,00
CM0V0XM	LED	48V AC/DC	●	10	137,00
CM0W0XS	LED	48V AC/DC	●	10	137,00
CM0X0XK	LED	48V AC/DC	●	10	137,00
CM0Z0XY	LED	48V AC/DC	●	10	137,00
CM0B0XB	LED	100-230V AC	○	10	167,00
CM0K0XK	LED	100-230V AC	●	10	167,00
CM0M0XM	LED	100-230V AC	●	10	167,00
CM0S0XS	LED	100-230V AC	●	10	167,00
CM0Y0XY	LED	100-230V AC	●	10	167,00
CM0C0XB	LED	110V AC/DC	○	10	167,00
CM0D0XK	LED	110V AC/DC	●	10	167,00
CM0E0XM	LED	110V AC/DC	●	10	167,00
CM0F0XS	LED	110V AC/DC	●	10	167,00
CM0G0XY	LED	110V AC/DC	●	10	167,00
CM0N0XB	LED	220V DC	○	10	167,00
CM0O0XK	LED	220V DC	●	10	167,00
CM0P0XM	LED	220V DC	●	10	167,00
CM0R0XS	LED	220V DC	●	10	167,00
CM0T0XY	LED	220V DC	●	10	167,00

CP/CM Serisi Yedekleri



Ürün Kodu	Tip	Özellik	Renk	Kutu Adedi	Birim Fiyatı (TL)
C1	Kontakt Blok	1 NA	●	20	39,00
C2	Kontakt Blok	1 NK	●	20	39,00
C1AU	Altın Kaplamalı Kontakt Blok	1 NA	●	20	66,00
C2AU	Altın Kaplamalı Kontakt Blok	1 NK	●	20	66,00
C11	Kontakt Blok	2 NA	●	20	90,00
C12	Joystick Kontakt Blok	2 NA	●	20	90,00
C22	Kontakt Blok	2 NC	●	20	90,00
C3BK	B Butona Uygun Kutuluk	1 NA	●	20	39,00
C4BK	B Butona Uygun Kutuluk	1 NK	●	20	39,00
C3CK	C Butona Uygun Kutuluk	1 NA	●	20	39,00
C4CK	C Butona Uygun Kutuluk	1 NK	●	20	39,00
CPDD*	Plastik-Düz	IP65	● B ● K ● M ● S ● Y ● H	10	40,00
CPDF*	Kalıcı	IP65	● B ● K ● M ● S ● Y ● H	10	91,00
CPDH*	Plastik-Çıkık	IP65	● B ● K ● M ● S ● Y ● H	10	40,00
CPDM*	Mantar	IP65	● B ● K ● S ● Y ● H	10	66,00
CPDM72*	Mantar	IP65	● K ● H	1	120,00
CPDS20	Seçici - Plastik	IP65	●	10	58,00
CPDS30	Seçici - Plastik	IP65	●	10	58,00
CPDX*	Sinyal - Plastik	IP65	● B ● K ● M ● S ● Y	10	24,00
CPDE	Acil Stop Plastik	IP65 - Çevirmeli	●	10	90,00
CPDEE	Acil Stop, 40 mm, Etiketli	IP65 - Çevirmeli	●	10	90,00
CPDE30	Acil Stop Plastik	IP65 - Çevirmeli	●	10	90,00
CPDEA30	Acil Stop Plastik	IP65 - Anahtarlı	●	1	235,00
CPDECN30	Acil Stop Plastik	IP65 - Çekmeli	●	1	105,00
CPDES30	Acil Stop Plastik	IP65 - Sinyalli	●	1	105,00
CMDD*	Metal-Düz	IP65	● B ● K ● M ● S ● Y ● H	10	88,00
CMDH*	Metal-Çıkık	IP65	● B ● K ● M ● S ● Y ● H	10	88,00
CMDM*	Mantar	IP65	● K ● S ● Y ● H	10	135,00
CMDS20	Seçici - Metal	IP65	●	10	120,00
CMDS30	Seçici - Metal	IP65	●	10	120,00
CMDX*	Sinyal - Metal	IP65	● B ● K ● M ● S ● Y	10	55,00
CMDE	Acil Stop Metal	IP65 - Çevirmeli	●	10	135,00
CMDEE	Acil Stop, 40 mm, Etiketli, Metal	IP65 - Çevirmeli	●	10	135,00

(*) yerine istenen rengin harfi eklenir. Örnek CMDXY.

CP/CM Serisi Yedekleri

Butonluk / Kutuluk

Ürün Kodu	Tip	Özellik	Renk	Kutu Adedi	Birim Fiyatı (TL)
CB5 / CK5	LED'li Sinyal Blok	12-30V AC/DC	●	20	66,00
CB6 / CK6	LED'li Sinyal Blok	12-30V AC/DC	●	20	66,00
CB7 / CK7	LED'li Sinyal Blok	12-30V AC/DC	●	20	66,00
CB8 / CK8	LED'li Sinyal Blok	12-30V AC/DC	●	20	66,00
CB9 / CK9	LED'li Sinyal Blok	12-30V AC/DC	●	20	66,00
CBQ / CKQ	LED'li Sinyal Blok	48V AC/DC	●	20	66,00
CBX / CKX	LED'li Sinyal Blok	48V AC/DC	●	20	66,00
CBV / CKV	LED'li Sinyal Blok	48V AC/DC	●	20	66,00
CBW / CKW	LED'li Sinyal Blok	48V AC/DC	●	20	66,00
CBZ / CKZ	LED'li Sinyal Blok	48V AC/DC	●	20	66,00
CBB / CKB	LED'li Sinyal Blok	100-230V AC	●	20	96,00
CBK / CKK	LED'li Sinyal Blok	100-230V AC	●	20	96,00
CBM / CKM	LED'li Sinyal Blok	100-230V AC	●	20	96,00
CBS / CKS	LED'li Sinyal Blok	100-230V AC	●	20	96,00
CBY / CKY	LED'li Sinyal Blok	100-230V AC	●	20	96,00
CBC / CKC	LED'li Sinyal Blok	110V AC/DC	●	20	96,00
CBD / CKD	LED'li Sinyal Blok	110V AC/DC	●	20	96,00
CBE / CKE	LED'li Sinyal Blok	110V AC/DC	●	20	96,00
CBF / CKF	LED'li Sinyal Blok	110V AC/DC	●	20	96,00
CBG / CKG	LED'li Sinyal Blok	110V AC/DC	●	20	96,00
CBN	LED'li Sinyal Blok	220V DC	●	20	96,00
CBO	LED'li Sinyal Blok	220V DC	●	20	96,00
CBP	LED'li Sinyal Blok	220V DC	●	20	96,00
CBR	LED'li Sinyal Blok	220V DC	●	20	96,00
CBT	LED'li Sinyal Blok	220V DC	●	20	96,00
CA	Adaptör			20	16,00
CEA	Ek Adaptör			10	16,00
CEB	Etanj Başlık Tekli Butonlar için			20	31,00
CBUTONORTA	Kontakt Blok Aktivator			20	6,00
CSECICIORTA	Kontakt Blok Aktivator			20	6,00

Özel Tampon Baskılı Butonlar (Işıksız Mat Yüzeyle)



CM101K20YYOK CM100DYOD

ÜRÜN KODU	B102K20KY10	B101K20YY12	B101K20YYOK	B102K20HB10	B101K20HHOK	B101K20BB12	B101K20SH10	B101K20SS12	Birim Fiyatı TL
BASKI	CP102K20KY10	CP101K20YY12	CP101K20YYOK	CP102K20HB10	CP101K20HHOK	CP101K20BB12	CP101K20SH10	CP101K20SS12	179,00
	CM102K20KY10	CM101K20YY12	CM101K20YYOK	CM102K20HB10	CM101K20HHOK	CM101K20BB12	CM101K20SH10	CM101K20SS12	252,00
	I-O	I-II	Oklu	I-O	Oklu	I-II	I-O	I-II	
ÜRÜN KODU	B100DYOD	B100DYOY	B100DHOD	B100DHOY	B100DBOD	B100DBOY	B100DBZ	B100DBL	Birim Fiyatı TL
BASKI	CP100DYOD	CP100DYOY	CP100DHOD	CP100DHOY	CP100DBOD	CP100DBOY	CP100DBZ	CP100DBL	100,00
	CM100DYOD	CM100DYOY	CM100DHOD	CM100DHOY	CM100DBOD	CM100DBOY	CM100DBZ	CM100DBL	148,00
	MB100DYOD	MB100DYOY	MB100DHOD	MB100DHOY	MB100DBOD	MB100DBOY	MB100DBZ	MB100DBL	66,00
	Dikey Oklu	Yatay Oklu	Dikey Oklu	Yatay Oklu	Dikey Oklu	Yatay Oklu	Zil	Lamba	
ÜRÜN KODU	B100DY1	B100DY2	B100DB1	B100DB2	B200DK0	B200DH0	B200DSZ	B200DSL	Birim Fiyatı TL
BASKI	CP100DY1	CP100DY2	CP100DB1	CP100DB2	CP200DK0	CP200DH0	CP200DSZ	CP200DSL	100,00
	CM100DY1	CM100DY2	CM100DB1	CM100DB2	CM200DK0	CM200DH0	CM200DSZ	CM200DSL	148,00
	MB100DY1	MB100DY2	MB100DB1	MB100DB2	MB200DK0	MB200DH0	MB200DSZ	MB200DSL	66,00
	I	II	I	II	O	O	Zil	Lamba	



CEB

Not: Minimum Sipariş miktarı 50 Adettir.

B ve C Serisi Butonlar için Aksesuarlar



BPROT BMUHFAZA



BET60P BPUL



BET60LED1 BET60LED2



BET60FLASH1 BET60FLASH2



BROZET18 BROZET08



BEB CEB

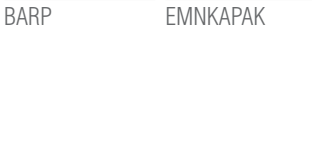

BEBK20 BEBK21

Ürün Kodu	Tip	Açıklama	Özellik	Kutu Adedi	Birim Fiyatı (TL)
BROZET08	Etiket Tutucu		8 mm	100	6,00
BROZET18	Etiket Tutucu		18 mm	100	6,00
BCIFTLIROZET18	Çiftli Etiket Tutucu		18 mm	100	6,00
BET08	Etiket	Boş	8 mm Boş	100	3,50
BET18	Etiket	Boş	18 mm Boş	100	3,50
BET08START	Etiket	(START) Baskılı	8 mm Start	100	6,00
BET08STOP	Etiket	(STOP) Baskılı	8 mm Stop	100	6,00
BET0801	Etiket	(o-i) Baskılı	8 mm	100	6,00
BET0801OK	Etiket	(o-i) (OK) İşareti Baskılı	8 mm	100	6,00
BET08201	Etiket	(ii-o-i) Baskılı	8 mm	100	6,00
BET08201OK	Etiket	(ii-o-i) (OK) İşareti Baskılı	8 mm	100	6,00
BET080	Etiket, Şeffaf		8 mm	100	3,50
BET180	Etiket, Şeffaf		18 mm	100	3,50
BET60P	Etiket, Plastik	(EMERGENCY STOP) Baskılı	60 mm	10	54,00
BET90P	Etiket, Plastik	(EMERGENCY STOP) Baskılı	90 mm	10	84,00
BET60A	Etiket, Alüminyum	(EMERGENCY STOP) Baskılı	60 mm	10	31,00
BET90A	Etiket, Alüminyum	(EMERGENCY STOP) Baskılı	90 mm	10	54,00
BET60LEDO	Etiket, Sürekli Yanar LED, Plastik	Boş	60 mm - 24V AC/DC	10	225,00
BET60LED1	Etiket, Sürekli Yanar LED, Plastik	(EMERGENCY- ACİL DURDURMA) Baskılı	60 mm - 24V AC/DC	10	225,00
BET60LED2	Etiket, Sürekli Yanar LED, Plastik	(EMERGENCY- EMERGENCY) Baskılı	60 mm - 24V AC/DC	10	225,00
BET60LED3	Etiket, Sürekli Yanar LED, Plastik	(DİKKAT) Baskılı	60 mm - 24V AC/DC	10	225,00
BET60FLASH0	Etiket, Flash Yanar LED, Plastik	Boş	60 mm - 24V AC/DC	10	235,00
BET60FLASH1	Etiket, Flash Yanar LED, Plastik	(EMERGENCY- ACİL DURDURMA) Baskılı	60 mm - 24V AC/DC	10	235,00
BET60FLASH2	Etiket, Flash Yanar LED, Plastik	(EMERGENCY- EMERGENCY) Baskılı	60 mm - 24V AC/DC	10	235,00
BET60FLASH3	Etiket, Flash Yanar LED, Plastik	(DİKKAT) İşareti Baskılı	60 mm - 24V AC/DC	10	235,00
BMUHFAZA	Emniyet Koruma		Darbe Muhafaza	20	13,00
CMUHFAZA	Emniyet Koruma		Darbe Muhafaza	20	13,00
BPUL	Pul		Buton Sıkıştırma	100	6,00
TIPASOM	Kör Tapa			100	14,00
BEB	Silikon Buton Kılıfı B Serisi için		Tekli Butonlar İçin	20	31,00
CEB	Silikon Buton Kılıfı C Serisi için		Tekli Butonlar için	20	31,00
BEBK20	Silikon Buton Kılıfı		İkiz Butonlar İçin	20	40,00
BEBK21	Silikon Buton Kılıfı		Çıkık İkiz Butonlar İçin	20	40,00
BPROT	B Buton Koruma			24	7,20
BSOMAN	Somun Anahtarı			10	9,50
BARP	DIN Ray Aparatı M22 Butonlar için			1	95,00
EMNKAPAK	Emniyet Kapak Koruma			1	52,00

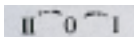

BET08201OK2



BET08201OK



BET08

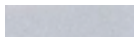

BET18



BET08START



BET08STOP



BET0801

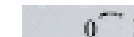

BET0801OK

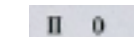

BET08201

D Serisi Butonlar, 16 mm, IP 50

Dikdörtgen, Yaylı Tip

Ürün Kodu	Kontakt Düzeni	Renk*	Kutu Adedi	Birim Fiyatı (TL)
D100DD*	1 NA	(B) (K) (M) (S) (Y) (H)	10	84,00
D101DD*	2 NA	(B) (K) (M) (S) (Y) (H)	10	120,00
D102DD*	1 NA + 1 NK	(B) (K) (M) (S) (Y) (H)	10	120,00
D200DD*	1 NK	(B) (K) (M) (S) (Y) (H)	10	84,00
D202DD*	2 NK	(B) (K) (M) (S) (Y) (H)	10	120,00



D100DDK



D100DDY

Kare, Yaylı Tip

Ürün Kodu	Kontakt Düzeni	Renk*	Kutu Adedi	Birim Fiyatı (TL)
D100KD*	1 NA	(B) (K) (M) (S) (Y) (H)	10	84,00
D101KD*	2 NA	(B) (K) (M) (S) (Y) (H)	10	120,00
D102KD*	1 NA + 1 NK	(B) (K) (M) (S) (Y) (H)	10	120,00
D200KD*	1 NK	(B) (K) (M) (S) (Y) (H)	10	84,00
D202KD*	2 NK	(B) (K) (M) (S) (Y) (H)	10	120,00



D100KDM



D200KDK

Yuvarlak, Yaylı Tip

Ürün Kodu	Kontakt Düzeni	Renk*	Kutu Adedi	Birim Fiyatı (TL)
D100YD*	1 NA	(B) (K) (M) (S) (Y) (H)	10	84,00
D101YD*	2 NA	(B) (K) (M) (S) (Y) (H)	10	120,00
D102YD*	1 NA + 1 NK	(B) (K) (M) (S) (Y) (H)	10	120,00
D200YD*	1 NK	(B) (K) (M) (S) (Y) (H)	10	84,00
D202YD*	2 NK	(B) (K) (M) (S) (Y) (H)	10	120,00



D100YDS



D200YDK

Not1: LED'li seçenekler için ortadaki "0" rakamı yerine "24V AC/DC" geriliminde 5: Beyaz, 6: Kırmızı, 7: Mavi, 8: Sarı, 9: Yeşil koyunuz.
Örnek D190DDY

Yuvarlak, Seçici Tip

Ürün Kodu	Tip	Kontakt Düzeni	Pozisyon	Renk	Kutu Adedi	Birim Fiyatı (TL)
D100YS20		1 NA	0-I	●	10	93,00
D100YS21	Dönüştürücü	1 NA	0-I	●	10	93,00
D101YS30		2 NA	II-0-I	●	10	129,00
D101YS31	Tek Dönüştürücü	2 NA	II-0-I	●	10	129,00
D101YS32	Çift Dönüştürücü	2 NA	II-0-I	●	10	129,00



D101YS30

Mantar, Yaylı Tip

Ürün Kodu	Kontakt Düzeni	Renk*	Kutu Adedi	Birim Fiyatı (TL)
D100YM30*	1 NA	(B) (K) (M) (S) (Y) (H)	10	93,00
D102YM30*	1 NA + 1 NK	(B) (K) (M) (S) (Y) (H)	10	129,00
D200YM30*	1 NK	(B) (K) (M) (S) (Y) (H)	10	93,00



D100YM30K

Acil Stop Tip

Ürün Kodu	Kontakt Düzeni	Renk*	Kutu Adedi	Birim Fiyatı (TL)
D100YE30K	1 NA	●	10	114,00
D102YE30K	1 NA + 1 NK	●	10	150,00
D200YE30K	1 NK	●	10	114,00



D200YE30K

D Serisi Yedekleri

Ürün Kodu	Kontakt Düzeni	Renk*	Kutu Adedi	Birim Fiyatı (TL)
D1	1 NA		10	36,00
D2	1 NK		10	36,00
D5	24V AC/DC	○	10	58,00
D6	24V AC/DC	●	10	58,00
D7	24V AC/DC	●	10	58,00
D8	24V AC/DC	●	10	58,00
D9	24V AC/DC	●	10	58,00
DA	Buton Adaptörü		10	12,00



D1



D2



D7



D060DXK



D090YXY



D080KXS



D070YXM



MDS024B



MDS0220Y

D Serisi 16 mm Adaptörlü Sinyal Lambaları (LED'li)

Ürün Kodu	Buton Serisi	Nominal Gerilim	Renk	Kutu Adedi	Birim Fiyatı (TL)
D050DXB	D tipi dikdörtgen sinyal	12-24V AC/DC	○	10	92,00
D060DXK	D tipi dikdörtgen sinyal	12-24V AC/DC	●	10	92,00
D070DXM	D tipi dikdörtgen sinyal	12-24V AC/DC	●	10	92,00
D080DXS	D tipi dikdörtgen sinyal	12-24V AC/DC	●	10	92,00
D090DXY	D tipi dikdörtgen sinyal	12-24V AC/DC	●	10	92,00
D050KXB	D tipi kare sinyal	12-24V AC/DC	○	10	92,00
D060KXK	D tipi kare sinyal	12-24V AC/DC	●	10	92,00
D070KXM	D tipi kare sinyal	12-24V AC/DC	●	10	92,00
D080KXS	D tipi kare sinyal	12-24V AC/DC	●	10	92,00
D090KXY	D tipi kare sinyal	12-24V AC/DC	●	10	92,00
D050YXB	D tipi yuvarlak sinyal	12-24V AC/DC	○	10	92,00
D060YXK	D tipi yuvarlak sinyal	12-24V AC/DC	●	10	92,00
D070YXM	D tipi yuvarlak sinyal	12-24V AC/DC	●	10	92,00
D080YXS	D tipi yuvarlak sinyal	12-24V AC/DC	●	10	92,00
D090YXY	D tipi yuvarlak sinyal	12-24V AC/DC	●	10	92,00

D Serisi 16 mm Monoblok Sinyal Lambaları (LED'li) IP54

Ürün Kodu	Buton Serisi	Özellik	Nominal Gerilim	Renk	Kutu Adedi	Birim Fiyatı (TL)
MDS012*	D tipi yuvarlak sinyal	Düz Cam	12V AC/DC	● B ● K ● M ● S ● Y	10	53,00
MDS024*	D tipi yuvarlak sinyal	Düz Cam	24V AC/DC	● B ● K ● M ● S ● Y	10	53,00
MDS0110*	D tipi yuvarlak sinyal	Düz Cam	110V AC/DC	● B ● K ● M ● S ● Y	10	53,00
MDS0220*	D tipi yuvarlak sinyal	Düz Cam	220V AC	● B ● K ● M ● S ● Y	10	53,00
MDS012*	D tipi yuvarlak sinyal	Petekli Cam	12V AC/DC	● B ● K ● M ● S ● Y	10	53,00
MDS024*	D tipi yuvarlak sinyal	Petekli Cam	24V AC/DC	● B ● K ● M ● S ● Y	10	53,00
MDS0110*	D tipi yuvarlak sinyal	Petekli Cam	110V AC/DC	● B ● K ● M ● S ● Y	10	53,00
MDS0220*	D tipi yuvarlak sinyal	Petekli Cam	220V AC	● B ● K ● M ● S ● Y	10	53,00

(*) yerine istenen rengin harfi eklenir.

H Serisi Butonlar, 30 mm, IP 50

Düz, Yaylı Tip

Ürün Kodu	Kontakt Düzeni	Renk*	Kutu Adedi	Birim Fiyatı (TL)
H100D*	1 NA	● B ● K ● M ● S ● Y ● H	10	90,00
H101D*	2 NA	● B ● K ● M ● S ● Y ● H	10	130,00
H102D*	1 NA + 1 NK	● B ● K ● M ● S ● Y ● H	10	130,00
H200D*	1 NK	● B ● K ● M ● S ● Y ● H	10	90,00
H202D*	2 NK	● B ● K ● M ● S ● Y ● H	10	130,00

YEDEKLER: kontak blok ve ışıklı kontak bloklarına B serisinden bakabilirsiniz.



H100DY



H200DK



H100HY



H102HS

Çıkık, Yaylı Tip

Ürün Kodu	Kontakt Düzeni	Renk	Kutu Adedi	Birim Fiyatı (TL)
H100H*	1 NA	● B ● K ● M ● S ● Y ● H	10	90,00
H101H*	2 NA	● B ● K ● M ● S ● Y ● H	10	130,00
H102H*	1 NA + 1 NK	● B ● K ● M ● S ● Y ● H	10	130,00
H200H*	1 NK	● B ● K ● M ● S ● Y ● H	10	90,00
H202H*	2 NK	● B ● K ● M ● S ● Y ● H	10	130,00

Mantar, Yaylı Tip

Ürün Kodu	Kontakt Düzeni	Renk*	Kutu Adedi	Birim Fiyatı (TL)
H100M*	1 NA	● K ● S ● Y ● H	10	92,00
H200M*	1 NK	● K ● S ● Y ● H	10	92,00
H102M*	1 NA + 1 NK	● K ● S ● Y ● H	10	132,00



H100MS



H100S20



H101S30

Seçici Tip

Ürün Kodu	Tip	Kontakt Düzeni	Pozisyon	Açı	Renk	Kutu Adedi	Birim Fiyatı (TL)
H100S20	Kalıcı	1NA	0-I	↙	● H	10	100,00
H100S21	Dönüslü	1NA	0-I	↘	● H	10	100,00
H101S30	Kalıcı	2NA	II-0-I	↙	● H	10	140,00
H101S31	Tek Dönüslü	2NA	II-0-I	↘	● H	10	140,00
H101S32	Çift Dönüslü	2NA	II-0-I	↕	● H	10	140,00



H200EE

Acil Stop Tip

Ürün Kodu	Tip	Kontakt Düzeni	Renk*	Kutu Adedi	Birim Fiyatı (TL)
H200E		1 NK		10	135,00
H200EE	Etiketli	1 NK		10	135,00



H060XK

H Serisi Sinyal Lambaları

Ürün Kodu	Işık	Çalışma Gerilimi	Renk	Kutu Adedi	Birim Fiyatı (TL)
H030X*	BA9S DUYLU			10	82,00
H050XB	LED	12-30V AC/DC		10	109,00
H060XK	LED	12-30V AC/DC		10	109,00
H070XM	LED	12-30V AC/DC		10	109,00
H080XS	LED	12-30V AC/DC		10	109,00
H090XY	LED	12-30V AC/DC		10	109,00



HPMR10K2

Potansiyometre - Dijital Göstergeli (1,5W@70°C IP65)

Ürün Kodu	Özellik	Tur Sayısı	Çalışma Gerilimi	Çıkış Gerilimi	Kutu Adedi	Birim Fiyatı (TL)
HPMR01K1	1 KΩ	Çok Tur	24V DC	10V DC	1	2560,00
HPMR02K1	2 KΩ	Çok Tur	24V DC	10V DC	1	2560,00
HPMR05K1	5 KΩ	Çok Tur	24V DC	10V DC	1	2560,00
HPMR10K1	10 KΩ	Çok Tur	24V DC	10V DC	1	2560,00
HPMR01K2	1 KΩ	Çok Tur	24 V DC	24 V DC	1	2560,00
HPMR02K2	2 KΩ	Çok Tur	24 V DC	24 V DC	1	2560,00
HPMR05K2	5 KΩ	Çok Tur	24 V DC	24 V DC	1	2560,00
HPMR10K2	10 KΩ	Çok Tur	24 V DC	24 V DC	1	2560,00

KB Serisi Butonlar, 22 mm, IP 40

Düz, Yaylı Tip

Ürün Kodu	Tip	Kontakt Düzeni	Renk	Kutu Adedi	Birim Fiyatı (TL)
KB12D*		1 NK		10	89,00
KB34D*		1 NA		10	89,00
KB14D*		1 NK + 1 NA		10	107,00
KB12R*	Etanjli	1 NK		10	89,00
KB34R*	Etanjli	1 NA		10	89,00
KB14R*	Etanjli	1 NK + 1 NA		10	107,00
KB14R*0	Etanjli, Oklu	1 NK + 1 NA		10	112,00
KB34R*0	Etanjli, Oklu	1 NA		10	94,00
KB12R*0	Etanjli, Oklu	1 NK		10	94,00



KB34DY



KB14RS-0



KB34S2

Seçici Tip

Ürün Kodu	Kontakt Düzeni	Renk	Kutu Adedi	Birim Fiyatı (TL)
KB34S2	1 NA		10	134,00
KB14S2	1 NA + 1 NK		10	152,00

Mandallı Tip

Ürün Kodu	Kontakt Düzeni	Renk	Kutu Adedi	Birim Fiyatı (TL)
KB12C	1 NK		10	129,00
KB34C	1 NA		10	129,00
KB14C	1 NA + 1 NK		10	147,00



KB12C



KB14A2

Anahtarlı Tip

Ürün Kodu	Kontakt Düzeni	Renk	Kutu Adedi	Birim Fiyatı (TL)
KB14A2	1 NA + 1 NK		1	326,00

Mantar Tip

Ürün Kodu	Kontakt Düzeni	Renk	Kutu Adedi	Birim Fiyatı (TL)
KB12M*	1 NK		10	107,00
KB34M*	1 NA		10	107,00
KB14M*	1 NA + 1 NK		10	125,00



KB12MK



KB12E

Acil Stop Tip

Ürün Kodu	Tip	Kontakt Düzeni	Renk	Kutu Adedi	Birim Fiyatı (TL)
KB12E	Çevirmeli	1 NK	●	10	173,00
KB14E	Çevirmeli	1 NA + 1 NK	●	10	191,00



KB12

KB Serisi Buton Yedekleri

Ürün Kodu	Tip	Kontakt Düzeni	Renk	Kutu Adedi	Birim Fiyatı (TL)
KB12	Kontakt Blok	1 NK		100	53,00
KB34B	Kontakt Blok	1 NA		100	53,00
KB14B	Kontakt Blok, Çift Devre, Butonluk	1 NA + 1 NK		100	71,00
KB14K	Kontakt Blok, Çift Devre, Kutuluk	1 NA + 1 NK		100	71,00
D*	Buton		● ● ● ● ● ●	100	36,00

* (*) yerine istenen rengin harfi eklenir.

MB Serisi Monoblok Butonlar, 22 mm, IP 50

Düz, Yaylı Tip

Ürün Kodu	Kontakt Düzeni	Renk	Kutu Adedi	Birim Fiyatı (TL)
MB100D*	1 NA	● ● ● ● ● ● ● ●	10	59,00
MB102D*	1 NA + 1 NK	● ● ● ● ● ● ● ●	10	78,00
MB200D*	1 NK	● ● ● ● ● ● ● ●	10	59,00
MB101D*	2 NA	● ● ● ● ● ● ● ●	10	78,00
MB202D*	2 NK	● ● ● ● ● ● ● ●	10	78,00



MB102DM



MB100DY



MB100FY

Kalıcılı Yaylı Tip

Ürün Kodu	Kontakt Düzeni	Renk	Kutu Adedi	Birim Fiyatı (TL)
MB100F*	1 NA	● ● ● ● ● ● ● ●	10	76,00
MB200F*	1 NK	● ● ● ● ● ● ● ●	10	76,00
MB101F*	2 NA	● ● ● ● ● ● ● ●	10	95,00
MB102F*	1 NA + 1 NK	● ● ● ● ● ● ● ●	10	95,00



MB100HY

Çıkık Yaylı Tip

Ürün Kodu	Kontakt Düzeni	Renk	Kutu Adedi	Birim Fiyatı (TL)
MB100H*	1 NA	● ● ● ● ● ● ● ●	10	59,00
MB101H*	2 NA	● ● ● ● ● ● ● ●	10	78,00
MB102H*	1 NA + 1 NK	● ● ● ● ● ● ● ●	10	78,00
MB200H*	1 NK	● ● ● ● ● ● ● ●	10	59,00
MB202H*	2 NK	● ● ● ● ● ● ● ●	10	78,00



MB100S20

Seçici Tip

Ürün Kodu	Tip	Kontakt Düzeni	pozisyon	Açı	Renk	Kutu Adedi	Birim Fiyatı (TL)
MB100S20		1 NA	0-1	60°	●	10	76,00
MB100S21	Dönüştür	1 NA	0-1	60°	●	10	76,00
MB101S30		2 NA	II-0-1	60°	●	10	95,00
MB101S31	Tek Dönüştür	2 NA	II-0-1	60°	●	10	95,00
MB101S32	Çift Dönüştür	2 NA	II-0-1	60°	●	10	95,00



MB200E



MB200EE

Acil Stop Tip

Ürün Kodu	Tip	Kontakt Düzeni	Çap	Renk	Kutu Adedi	Birim Fiyatı (TL)
MB200E	Çevirmeli	1 NK	40	●	10	102,00
MB202E	Çevirmeli	2 NK	40	●	10	121,00
MB200EE	Etiketli Çevirmeli	1 NK	40	●	10	102,00
MB202EE	Etiketli Çevirmeli	2 NK	40	●	10	121,00



MB200MK

Mantar Tip

Ürün Kodu	Kontakt Düzeni	Renk	Kutu Adedi	Birim Fiyatı (TL)
MB100M*	1 NA	● ● ● ● ● ● ● ●	10	82,00
MB101M*	2 NA	● ● ● ● ● ● ● ●	10	101,00
MB102M*	1 NA + 1 NK	● ● ● ● ● ● ● ●	10	101,00
MB200M*	1 NK	● ● ● ● ● ● ● ●	10	82,00
MB202M*	2 NK	● ● ● ● ● ● ● ●	10	101,00



MBSD024Y



MBS220M



MBSD024S



MBS2110K

Monoblok Sinyal Lambaları (LED'li)

Ürün Kodu	Özellik	Nominal Gerilim	Renk	Kutu Adedi	Birim Fiyatı (TL)
MBSD012*	Düz Cam	12V AC/DC	B K M S Y	10	53,00
MBSD024*	Düz Cam	24V AC/DC	B K M S Y	10	53,00
MBSD048*	Düz Cam	48V AC/DC	B K M S Y	10	53,00
MBSD048D*	Düz Cam	48V DC	B K M S Y	10	53,00
MBSD110*	Düz Cam	110V AC	B K M S Y	10	53,00
MBSD110D*	Düz Cam	110V DC	B K M S Y	10	53,00
MBSD220*	Düz Cam	220V AC	B K M S Y	10	53,00
MBSP012*	Petekli Cam	12V AC/DC	B K M S Y	10	53,00
MBSP024*	Petekli Cam	24V AC/DC	B K M S Y	10	53,00
MBSP110*	Petekli Cam	110V AC	B K M S Y	10	53,00
MBSP220*	Petekli Cam	220V AC	B K M S Y	10	53,00

• (*) yerine istenen rengin harfi eklenir.

Monoblok Buzzerlar IP50

MB Serisi Ø 22 mm Monoblok Buzzer Sinyal Tipleri (LED'li), 90 db (10 cm Uzaklıkta)

Ürün Kodu	Özellik	Nominal Gerilim	Kutu Adedi	Birim Fiyatı (TL)
MBZS012S	Işıklı	12V AC/DC	10	135,00
MBZS024S	Işıklı	24V AC/DC	10	135,00
MBZS110S	Işıklı	110V AC	10	135,00
MBZS220S	Işıklı	220V AC	10	135,00
MBZX012S		12V AC/DC	10	110,00
MBZX024S		24V AC/DC	10	110,00
MBZX110S		110V AC	10	110,00
MBZX220S		220V AC	10	110,00

Not: IP65 istendiğinde sonuna "E" harfi eklenmektedir.

Ses 5 desibel düşmektedir. Fiyat farkı 30,00 TL'dir

Sinyal Lambaları

Ürün Kodu	Çap (mm)	Işık	Özellik	Gerilim	Renk	Kutu Adedi	Birim Fiyatı (TL)
S060N*	6	Ampul	12 cm Kablo	230V AC	B K M S Y	100	10,40
S100N*	10	Ampul	12 cm Kablo	230V AC	B K M S Y	100	11,70
S100L*	10	LED	12 cm Kablo	230V AC	B K M S Y	100	35,20
S100L*1	10	LED	12 cm Kablo	12V AC/DC	B K M S Y	100	35,20
S100L*2	10	LED	12 cm Kablo	24V AC/DC	B K M S Y	100	35,20
S100N*5SP0	10	Ampul	12 cm Silikon Kablolu	230V AC	B K M S Y	100	16,80
S102N*	10	Ampul	Terminalli	230V AC	B K M S Y	50	22,50
S105N*	10	Ampul	Tırnaklı Somunsuz, Terminalli	230V AC	B K M S Y	50	22,40
S106N*	10	Ampul	Tırnaklı Somunsuz, Kablolu	230V AC	B K M S Y	100	11,10
S140N*	14	Ampul	Terminalli	230V AC	B K M S Y	50	18,70
S140N*1	14	Ampul	Terminalli	12V DC	B K M S Y	50	27,50
S140N*2	14	Ampul	Terminalli	24V DC	B K M S Y	50	27,60
S145N*	14	Ampul	Tırnaklı	230V AC	B K M S Y	50	16,20
S220N*	22	Ampul	Konik Cam	230V	B K M S Y	20	40,90
S220N*6	22	Duyulu Ampulsüz	Konik Cam		B K M S Y	20	40,90
S222N*	22	Ampul	Korunmalı	230V AC	B K M S Y	20	26,80
S222L*	22	LED	Korunmalı	230V AC	B K M S Y	20	57,70
S222L*1	22	LED	Korunmalı	12V AC/DC	B K M S Y	20	57,70
S222L*2	22	LED	Korunmalı	24V AC/DC	B K M S Y	20	57,70
S224N*	22	Ampul	Terminal + Vida	230V AC	B K M S Y	20	37,30
S224N*7	22	Ba9S Duyulu Ampulsüz	Terminal + Vida		B K M S Y	20	29,10
S22RGB024PC1	22	LED	PNP, Kablo 1 M	RGB LED	K M Y	1	260,00
S22RGB024NC1	22	LED	NPN, Kablo 1 M	RGB LED	K M Y	1	-
S22RGB024PX	22	LED	PNP, M12 Konnektörlü	RGB LED	K M Y	1	-
S22RGB024NX	22	LED	NPN, M12 Konnektörlü	RGB LED	K M Y	1	-

• (*) yerine istenen rengin harfi eklenir.

Not: S145NO ve S220NO sinyal lambaları şeffaf renktedir.

Yedekler

Ürün Kodu	Işık	Özellik	Gerilim	Renk	Kutu Adedi	Birim Fiyatı (TL)
PDA	Plastik Duyulu Ampul		220V AC	B	100	10,50
NA201Y	Neon Ampul	Ba9S Duyulu	220V AC	Y	100	28,00
NA201	Neon Ampul	Ba9S Duyulu	220V AC	S	100	17,00
NA101	Neon Ampul	E10 Duyulu	220V AC	S	100	14,00
NA202	Flamanlı Ampul	Ba9S Duyulu	24V AC/DC	S	100	18,00



PDA



NA201Y

emas[®]



KUMANDA
KUTULARI



P1C300M72H



P1C400DK



P1C300M72



P1C400M72



P1C300DY



P1C304MK



P1C304DK



P1BOS



P1EC400E40



P1EC400E40K



P1EC400E40L



P1EBOS



P2BOS



P44C



P2AB



P2ABE30



P2CCM



P2CC



P3BOS



P3C1A2BE30



P43A1BE30



P4BOS



P43A1B



P6BOS

P Serisi (Uygun Butonlarla IP65)

Ürün Kodu	Buton Sayısı	Özellik	Kutu Rengi	Kutu Adedi	Birim Fiyatı (TL)
P1C300M72H	1	C Serisi 72 mm Mantar Siyah Buton + C3CK (NO)	Gri-Siyah	1	254,00
P1C400M72	1	C Serisi 72 mm Mantar Kırmızı Buton + C4CK (NC)	Gri-Siyah	1	254,00
P1C300M72	1	C Serisi 72 mm Mantar Kırmızı Buton + C3CK (NO)	Gri-Siyah	1	254,00
P1C400E72	1	C Serisi Acil Stop 72 mm Çevirmeli Kırmızı Buton + C4CK (NC)	Gri-Siyah	1	274,00
P1C300DY	1	B Serisi Düz Yeşil Buton + C3BK (NO)	Siyah-Gri	1	165,00
P1C400DK	1	B Serisi Düz Kırmızı Buton + C4BK (NC)	Siyah-Gri	1	165,00
P1C304DK	1	B Serisi Düz Kırmızı Buton + C3CK (NO)	Siyah-Gri	1	204,00
P1C304MK	1	B Serisi 40 mm Mantar Kırmızı Buton + C3BK (NO) + C4BK (NC)	Siyah-Gri	1	207,00
P1EC400E40	1	B Serisi Acil Stop 40 mm Çevirmeli Kırmızı Buton + C4BK (NC)	Siyah-Gri	1	211,00
P1EC400E40K	1	B Serisi Acil Stop 40 mm Çevirmeli Kırmızı Buton + C4BK (NC) + BET60P	Sarı-Siyah	1	265,00
P1EC400E40L	1	B Serisi Acil Stop 40 mm Çevirmeli Kırmızı Buton + C4BK (NC) + BET60LED2	Sarı-Siyah	1	425,00
P2AB	2	B Serisi Düz Yeşil + Kırmızı Buton + C3BK (NO) + C4BK (NC)	Siyah-Gri	1	242,00
P2ABE30	2	B Serisi Acil Stop 30 mm Çevirmeli Kırmızı + Düz Yeşil Buton + C3BK (NO) + C4BK (NC)	Siyah-Gri	1	288,00
P2CC	2	B Serisi Düz Yeşil + Kırmızı Buton + 2*C3BK (NO)+2* C4BK (NC)	Siyah-Gri	1	320,00
P2CCM	2	B Serisi 40 mm Mantar Kırmızı + Düz Yeşil Buton + 2*C3BK (NO) + 2* C4BK (NC)	Siyah-Gri	1	323,00
P3C1A2BE30	3	B Serisi Acil Stop 30 mm Çevirmeli Kırmızı+Düz Kırmızı+Yeşil Buton+C3BK (NO)+2*C4BK (NC)	Sarı-Gri	1	374,00
P43A1B	4	B Serisi Düz Kırmızı + Mavi + Sarı + Yeşil Buton + 3*C3BK (NO) + C4BK (NC)	Siyah-Gri	1	413,00
P43A1BE30	4	B Serisi Acil Stop 30 mm Çevirmeli Kırmızı + Düz (Kırmızı + Sarı + Yeşil) Buton + 3*C3BK (NO) + C4BK (NC)	Siyah-Gri	1	459,00
P44C	4	B Serisi Düz Kırmızı + Mavi + Sarı + Yeşil Buton + 4*C3BK (NO) + 4*C4BK (NC)	Siyah-Gri	1	569,00
P1BOS	1	Boş Kutu / EN:68mm BOY:72mm H:52mm	Siyah-Gri	1	95,00
P1EBOS	1	Boş Kutu / EN:68mm BOY:72mm H:52mm	Sarı-Siyah	1	95,00
P2BOS	2	Boş Kutu / EN:68mm BOY:102mm H:52mm	Siyah-Gri	1	102,00
P3BOS	3	Boş Kutu / EN:68mm BOY:132mm H:52mm	Siyah-Gri	1	118,00
P4BOS	4	Boş Kutu / EN:68mm BOY:162mm H:52mm	Siyah-Gri	1	133,00
P6BOS	6	Boş Kutu / EN:68mm BOY:230mm H:52mm	Siyah-Gri	1	156,00

NOT: Boş kutularda ürün kontak blokları kutu içerisinde bulunan plastik raya monte edilmektedir.



M1C200E40



M1C200EE



M1CBOS



PY1BOS



PY3BOS



PY2AB



PY2BOS

M Serisi (Metal) (Uygun Butonlarla IP65)

Ürün Kodu	Buton Sayısı	Özellik	Kutu Rengi	Kutu Adedi	Birim Fiyatı (TL)
M1C200E40	1	CP Serisi Plastik Acil Stop 40 mm Çevirmeli Kırmızı Buton + 1NC	Sarı-Gri	1	530,00
M1C200EE	1	CP Serisi Plastik Acil Stop 40 mm Çevirmeli Etiketli Kırmızı Buton + 1NC	Sarı-Gri	1	530,00
M1CBOS	1	Boş Kutu / EN:68mm BOY:72mm H:57/85mm	Sarı-Gri	1	385,00

PY Serisi (Uygun Butonlarla IP65)

Ürün Kodu	Buton Sayısı	Özellik	Kutu Rengi	Kutu Adedi	Birim Fiyatı (TL)
PY1BOS	1	Boş Kutu / EN:68mm BOY:72mm H:60mm	Gri-Siyah	1	85,00
PY2BOS	2	Boş Kutu / EN:68mm BOY:107mm H:60mm	Gri-Siyah	1	102,00
PY3BOS	3	Boş Kutu / EN:68mm BOY:142mm H:60mm	Gri-Siyah	1	125,00
PY4BOS	4	Boş Kutu / EN:68mm BOY:177mm H:60mm	Gri-Siyah	1	140,00
PY6BOS	6	Boş Kutu / EN:68mm BOY:247mm H:60mm	Gri-Siyah	1	169,00
PY2AB	2	B Serisi Plastik Düz Kırmızı Buton + 1NC + CP Serisi Plastik Acil Stop 40 mm Çevirmeli Kırmızı Buton + 1NC	Gri-Siyah	1	254,00

Not:PPY ve M kodlu kutularımızdan vereceğiniz özel siparişler için seçim tablosunu kullanabilirsiniz.Seçim tablosundan oluşturduğunuz özel kodlu ürünlerde siparişiniz 50 adetin altında ise demonte olarak teslim edilir.



PY4BOS



PY6BOS

PK Serisi (Uygun Butonlarla IP65)

Ürün Kodu	Buton Sayısı	Özellik	Kutu Rengi	Kutu Adedi	Birim Fiyatı (TL)
PK1*	1	KB Serisi Düz Kırmızı Buton + KB14K	Gri-Siyah	1	204,00
PK1M*	1	KB Serisi Mantar Kırmızı Buton + KB14K	Gri-Siyah	1	227,00
PK1SE	1	KB Serisi Plastik Acil Stop 40 mm Çevirmeli Kırmızı Buton +1NO+1NC	Sarı-Siyah	1	293,00
PK2	2	KB Serisi Düz Kırmızı + Yeşil Buton + 2*KB14K	Gri-Siyah	1	324,00
PK3	3	KB Serisi Düz Kırmızı +Yeşil +Sarı Buton + 3*KB14K + TIPASOM	Gri-Siyah	1	470,00
PK31S	3	KB Serisi Düz Kırmızı + Yeşil Buton + (S220NK6) 230V AC Kırmızı Sinyal + 2*KB14K + TIPASOM	Gri-Siyah	1	409,00
PK4	4	KB Serisi Düz Kırmızı + Yeşil + Sarı + Mavi Buton +4*KB14K	Gri-Siyah	1	558,00
PK5	5	KB Serisi Düz Kırmızı + Yeşil + Sarı + Mavi + Beyaz Buton + 5*KB14K + TIPASOM	Gri-Siyah	6	709,00
PK6	6	KB Serisi 2*Düz Kırmızı + Yeşil + Sarı + Mavi +Beyaz Buton + 6*KB14K	Gri-Siyah	6	797,00
PK1BOS	1	Boş Kutu / EN:70mm BOY:80mm H:60mm	Gri-Siyah	24	102,00
PK2BOS	2	Boş Kutu / EN: 70mm BOY:115mm H:60mm	Gri-Siyah	18	120,00
PK3BOS	3	Boş Kutu / EN:70mm BOY:183mm H:60mm + TIPASOM	Siyah-Gri	12	150,00
PK4BOS	4	Boş Kutu / EN: 70mm BOY:183mm H:60mm	Siyah-Gri	12	150,00
PK5BOS	5	Boş Kutu / EN:70mm BOY:260mm H:60mm + TIPASOM	Siyah-Gri	6	185,00
PK6BOS	6	Boş Kutu / EN:70mm BOY:260mm H:60mm	Siyah-Gri	6	185,00

Not: PK tipi kutularda sadece KB serisi butonlar kullanılmaktadır.



PK1M



PK1SE



PK2



PK3



PK31S



PK4



PK5



PK6SB2



PK1BOS



PK1Y



PK2BOS



PK3BOS



PK4BOS



PK5BOS



PK6BOS



PK6

P Kutu Kod Kombinasyonu Tablosu

	B BUTON SERİSİ				C BUTON SERİSİ				MB BUTON SERİSİ				M
	A	B	C	D	E	F	G	H	I	J	K	L	
01	B100DB	B100S20	B100E	B030XB	CM100DB	CM100S20	CM100E	CM050XB	MB100DB	MB100S20	MB100E	MBSD024B	6PRPREU1MAVI
02	B100DB1	B100S21	B100E30	B030XK	CM100DB00	CM100S21	CM200E	CM060XK	MB100DB0D	MB100S21	MB102E	MBSD024K	6PRPREU1MAVIY
03	B100DB2	B100S30	B100MH	B030XM	CM100DB0Y	CM101S30	CM200EG	CM070XM	MB100DH	MB101S30	MB102MK	MBSD024M	6PRPREU1HSIYAH
04	B100DBL	B100SL20B	B100MK	B030XS	CM100DH	CM101S31	CM200MK	CM080XS	MB100DK	MB101S31	MB200E	MBSD024S	6PRPREU1HSIYAH
05	B100DBOD	B100SL20H	B100MS	B030XY	CM100DH0D	CM101S32	CM200MY	CM090XY	MB100DM	MB101S32	MB200MK	MBSD024Y	
06	B100DBOY	B100SL20K	B100MSZ	B050XB	CM100DK	CM102S30	CP100E	CM080XB	MB100DS	MB102S20	MB200EE	MBSD220B	
07	B100DBZ	B100SL20M	B100MY	B050XY	CM100DM	CM303S30	CP100M72H	CM0K0XK	MB100DY			MBSD220K	
08	B100DH	B100SL20S	B102E	B060XK	CM100DS	CP100S20	CP100MK	CM0M0XM	MB100FY			MBSD220M	
09	B100DHOD	B100SL20Y	B102E30	B070XM	CM100DY	CP100S21	CP100MY	CM0S0XS	MB100MY			MBSD220S	
10	B100DHOY	B100SL21B	B102E60	B080XS	CM101DH	CP100S30	CP101ES30	CM0Y0XY	MB101DH			MBSD220Y	
11	B100DK	B100SL21K	B102MH	B090XY	CM101DK	CP100S31	CP200E	CM101DJ20	MB101DK			MBSPO24B	
12	B100DM	B100SL21Y	B102MK	B080XB	CM101DM	CP100S32	CP200E30	CM101DJ21	MB101DM			MBSPO24K	
13	B100DS	B100SL30K	B102MY	B0K0XK	CM101DS	CP101S20	CP200E30	CP050XB	MB101DY			MBSPO24M	
14	B100DSZ	B101S20	B200E	B0M0XM	CM101DY	CP101S21	CP200ECN	CP060XK	MB102DB			MBSPO24S	
15	B100DY	B101S21	B200E30	B0S0XS	CM101K20YYOK	CP101S30	CP200ECN30	CP070XM	MB102DBOD			MBSPO24Y	
16	B100DY1	B101S30	B200E60	B0Y0XY	CM102DB	CP101S31	CP200EC30	CP080XS	MB102DH			MBSP220B	
17	B100DY2	B101S31	B200EE	B100AA20	CM102DK	CP101S32	CP200EP	CP090XY	MB102DK			MBSP220K	
18	B100DYOD	B101S32	B200MH	B100AA21	CM102DM	CP102S30	CP200E30	CP0B0XB	MB102DM			MBSP220M	
19	B100DYDY	B101SL20B	B200MK	B100AC20	CM102DS	CP303S30	CP200MK	CP0K0XK	MB102DS			MBSP220S	
20	B100HB	B101SL20H	B200MS	B100AC30	CM102DY	CP304S20	CP200MY	CP0M0XM	MB102DY			MBSP220Y	
21	B100HH	B101SL20K	B200MY	B100C	CM102K20HB	CP305S30	CP202E	CP0S0XS	MB200DB			MBZ024S	
22	B100HK	B101SL20M	B202EE	B100FB	CM102K20HB10	CP100HB	CP220E	CP0Y0XY	MB200DH			MBZ0220S	
23	B100HM	B101SL20S		B100FH	CM102K20HH	CP100HH	CP200EE	CP101DJ20	MB200DK			MBZ024S	
24	B100HS	B101SL20Y		B100FK	CM102K20KY	CP100HK		CP101DJ21	MB200DM			MBZ220S	
25	B100HY	B101SL30B		B100FM	CM102K21HB	CP100HM		CM101A31	MB200DS				
26	B101DBOD	B101SL30K		B100FS	CM102K21KY	CP100HS		CM100A20	MB200DY				
27	B101DH	B101SL30M		B100FY	CM200DHO	CP100HY		CM100A21	MB200FK				
28	B101DM	B101SL30S		B101AA30	CM200DK	CP101HY		CM100A30	MB202DK				
29	B101DY	B101SL30Y		B101AA32	CM200DY	CP102HB		CM101A20					
30	B101DYOD	B101SL31K		B101AC30	CM202DK	CP102HH		CM101A21					
31	B101HY	B101SL31Y		B101K20BB12	CM305DY	CP102HK		CM101A30					
32	B102DB	B101SL32B		B101K20HB	CP100DB	CP102HM		CP200AC20					
33	B102DBOD	B101SL32K		B101K20HH	CP100BOD	CP102HS		CP102AA20					
34	B102DH	B101SL32S		B101K20HHOK	CP100B0Y	CP102HY		CP102AA30					
35	B102DK	B101SL32Y		B101K20SS12	CP100DH	CP200HK		CP102AC30					
36	B102DM	B101T20		B101K20Y12	CP100HOD	CP200HY		CP101AA20					
37	B102DS	B101T201		B101K20YYOK	CP100H0Y	CP202HK		CP101AA30					
38	B102DY	B102S20		B102AA20	CP100DK	CP230HK		CP101AC20					
39	B102HB	B102S30		B102AA30	CP100DM			CP101AC30					
40	B102HH	B102S32		B102AC20	CP100DS			CP100AA20					
41	B102HK	B102SL20K		B102AC30	CP100DY			CP100AC20					
42	B102HM	B102SL20Y		B102C	CP101DK			CP100AC30					
43	B102HS	B102SL32Y		B102K20HB	CP101DY			CM102A20					
44	B102HY	B102T20		B102K20KY	CP101K20HB			CM102A21					
45	B130DB	B111S20		B102K20KY10	CP102DB			CM102A30					
46	B130DH	B121R30		B102K20SH	CP102DH			CM102A31					
47	B130DK	B121R301		B102K20SH10	CP102DK			CM100HB					
48	B130DM	B130SL20B		B102K20SYH10	CP102DM			CM100HH					
49	B130DS	B130SL20K		B102K21HB	CP102DS			CM100HK					
50	B130DY	B130SL20M		B102K21KY	CP102DY			CM100HM					
51	B130HY	B130SL20S		B132K20HB	CP102K20HB			CM100HS					
52	B131DY	B130SL20Y		B132K20KY	CP102K20HS			CM100HY					
53	B132DK	B130SL21B		B132K21HB	CP102K20KY			CM101HY					
54	B132DS	B130SL21K		B132K21KY	CP102K21HB			CM102HB					
55	B132DY	B130SL21Y		B151K20HHOK	CP102K21KY			CM102HH					
56	B170DM	B131SL20K		B191K20HBS	CP200DB			CM102HK					
57	B180DS	B131SL20S		B192K21HB	CP200DK			CM102HM					
58	B190DY	B131SL20Y		B200C	CP200DM			CM102HS					
59	B200DH	B131SL30B		B102K20HSLZ	CP200DS			CM102HY					
60	B200DHO	B131SL30K			CP200DY			CM200HK					
61	B200DK	B131SL30M			CP202DK			CM200HY					
62	B200DKO	B131SL30S			CP303DY			CM202HK					
63	B200DM	B131SL30Y			CP305DY			CM230HK					
64	B200DSL	B131SL31B			CP101K20YYOK								
65	B200DSZ	B131SL31K											
66	B200DY	B131SL31Y											
67	B200FK	B131SL32B											
68	B200HK	B131SL32K											
69	B200HY	B131SL32Y											
70	B202DK	B132SL30B											
71	B202HK	B132SL30K											
72	B230DK	B132SL30M											
73	B230DY	B132SL30S											
74	B230HK	B132SL30Y											
75	B232DK	B132SL32K											
76	B232DY	B132SL32Y											
77	B100DHL	B160SL20K											
78		B161SL30K											
79		B180SL20S											
80		B190SL20Y											
81		B191SL30Y											
82		B191SL32Y											
83		B1K1SL30K											
84		B1S1SL30S											
85		B1Y1SL30Y											
86		B1Y1SL32Y											

emas[®]



PEDALLAR



PDP2



PDM11

Plastik Seri

Ürün Kodu	Tip	Kontakt Düzeni	Renk	Kutu Adedi	Birim Fiyatı (TL)
PDM1	Mini	1 CO	●	10	170,00
PDM11	Mini, Kablolu (1m)	1 CO	●	1	255,00
PDP1	Midi	1 NA	●	1	217,00
PDP2	Midi	2 NA	●	1	323,00

Alüminyum Seri

Ürün Kodu	Tip	Kontakt Düzeni	Renk	Kutu Adedi	Birim Fiyatı (TL)
PDA0	Midi	1 NK	●	1	430,00
PDA1	Midi	1 NA	●	1	430,00
PDA2	Midi	2 NA	●	1	536,00

Ayak Korumalı Seri

Tek Pedal

Ürün Kodu	Malzeme	Aksesuar Takılabilir	Kontakt Düzeni	Özellik	Koruma Kapaklı	Kutu Adedi	Birim Fiyatı (TL)
PDNS11BX10	Plastik		1 NA + 1NK			1	555,00
PPKS11BX10	Plastik		1 NA + 1NK		✓	1	770,00
PDKS11BX10*	Alüminyum		1 NA + 1NK		✓	1	1128,00
PDKS11BX11*	Alüminyum		1 NA + 1NK	Kalıcı	✓	1	1149,00
PDKS11GX10*	Alüminyum		2x (1NA + 1NK)		✓	1	1223,00
PDKS11GX12*	Alüminyum		2x (2NA + 2NK)	Resetli ve Çift Hız	✓	1	1428,00
PDKS11GX20*	Alüminyum		2x (1NA + 1NK)	Çift Hız	✓	1	1257,00
PDKS11UX20*	Alüminyum		(1NA + 1NK) + 2x (1NA + 1NK)	Çift Hız	✓	1	1352,00
PDKS11VX20*	Alüminyum		2x (1NA + 1NK) + 2x (1NA + 1NK)	Çift Hız	✓	1	1352,00
PDKA11BX10*	Alüminyum	✓	1NA + 1NK		✓	1	1128,00
PDKA11GX10*	Alüminyum	✓	2x (1NA + 1NK)		✓	1	1223,00
PDKA11GX20*	Alüminyum	✓	2x (1NA + 1NK)	Çift Hız	✓	1	1257,00
PDKS11GX23	Alüminyum		(1 NA + 1NK) + 2NK	Resetli ve Çift Hız	✓	1	1462,00



PPKS11BX10



PDNS11BX10



PDKS11GX23G



PDKS11BX10T



PDKA11GX10



PDKS11PX10

Potansiyometreli Pedal

Ürün Kodu	Malzeme	Aksesuar Takılabilir	Kontakt Düzeni	Özellik	Koruma Kapaklı	Kutu Adedi	Birim Fiyatı (TL)
PDKS11PX10	Alüminyum		1 CO	10 k Ω	✓	1	3690,00

* PDKS'lerde yıldız yerine T gelince turuncu, G gelince gri olur. Not: BX11 kalıcılığı tiptir.

Çift Pedal

Ürün Kodu	Malzeme	Aksesuar Takılabilir	Kontakt Düzeni	Hız	Koruma Kapaklı	Kutu Adedi	Birim Fiyatı (TL)
PDKA22BB10	Alüminyum	✓	(1NA+1NK) + (1NA+1NK)		✓	1	2676,00
PDKA22BG10	Alüminyum	✓	(1NA+1NK) + 2x (1 NA+1NK)		✓	1	2771,00
PDKA22BG20	Alüminyum	✓	(1NA+1NK) + 2x (1NA+1NK)	Çift	✓	1	2839,00
PDKA22BG330	Alüminyum	Aksesuar Montajlı	(1NA+1NK) + ((1NA+1NK) + 2NK)	Normal + Resetli ve Çift Hız	✓	1	3249,00
PDKA22GG10	Alüminyum	✓	2x (1NA+1NK) + 2x (1NA+1NK)		✓	1	2866,00
PDKA22GG12	Alüminyum	✓	2x (1NO+1NC) + 2x (1NO+1NC)	Resetli Ve Çift Hız	✓	1	3276,00
PDKA22GG20	Alüminyum	✓	2x (1NA+1NK) + 2x (1NA+1NK)	Çift	✓	1	2934,00
PDKA22GG10G	Alüminyum	✓	(1NA + 1NK) + 2x (1NA+1NK)		✓	1	2866,00



PDKA22GG10G



PDKA22BG330



PPKA22BB10



PDKA22BB10



PDABT



PDABE

Aksesuar

Ürün Kodu	Tip	Emniyetli	Kutu Adedi	Birim Fiyatı (TL)
PDABE	Taşıma Kolu	✓	1	600,00
PDABT	Taşıma Kolu		1	389,00

emas®



SINIR ŞALTERLER



L1K13MIM111



L1K13MIM311



L1K13MIP111



L1K13MEM121



L1K13MUM331



L1K13PUM211



L1K13ROP101



L1K13MEL121

L1 Serisi, Alüminyum Gövde, Ani Hareketli, IP 65 (MIP111, MIM111 HARIÇ)

Ürün Kodu	Uç Eleman Tipi	Duyar Blok Konstrüksiyonu	Uç Eleman Malzemesi	Birim Fiyatı (TL)
L1K13MIP111*	Açısal Makara Tek Yön	Metal	Plastik	595,00
L1K13MIM111*	Açısal Makara Tek Yön	Metal	Metal	603,00
L1K13MIP211*	Açısal Makara Tek Yön	Metal	Plastik	667,00
L1K13MIM211*	Açısal Makara Tek Yön	Metal	Metal	675,00
L1K13MIP311*	Açısal Makara Tek Yön	Plastik	Plastik	585,00
L1K13MIM311*	Açısal Makara Tek Yön	Plastik	Metal	593,00
L1K13MEP121*	Açısal Makara Çift Yön	Plastik	Plastik	607,00
L1K13MEM121*	Açısal Makara Çift Yön	Plastik	Metal	615,00
L1K13MEL121*	Açısal Makara Çift Yön	Plastik	Lastik	660,00
L1K13PUM211*	Pim	Plastik	Metal	555,00
L1K13MUM331*	Doğrusal Makara	Plastik	Metal	585,00
L1K13SOM101	Spiral Tel	Plastik	Metal	591,00
L1K13SOM102	Spiral Kol	Plastik	Metal	591,00
L1K13ROP101*	Rijit Çubuk	Plastik	Plastik	591,00
L1K13SOP101	Spiral Kol	Plastik	Plastik-Metal	591,00
L1K13SOP102	Spiral Kol	Plastik	Plastik-Metal	591,00
L1K13SOP103	Spiral Kol	Plastik	Plastik-Metal	591,00



L2K13MIM311



L2K13MEL121



L2K13MEM121



L2K13MEP123



L2K13PUM211



L2K13MIM211



L2K13SOM101



L2K13SOP102

L2 Serisi, Alüminyum Gövde, Ani Hareketli, IP 65

Ürün Kodu	Uç Eleman Tipi	Duyar Blok Konstrüksiyonu	Uç Eleman Malzemesi	Birim Fiyatı (TL)
L2K13MIP211*	Açısal Makara Tek Yön	Metal	Plastik	537,00
L2K13MIM211*	Açısal Makara Tek Yön	Metal	Metal	545,00
L2K13MIP311*	Açısal Makara Tek Yön	Plastik	Plastik	455,00
L2K13MIM311*	Açısal Makara Tek Yön	Plastik	Metal	463,00
L2K13MEP121*	Açısal Makara Çift Yön	Plastik	Plastik	477,00
L2K13MEP122	Açısal Makara Çift Yön Ayarlanabilir	Plastik	Plastik	529,00
L2K13MEP123*	Açısal Makara Çift Yön, Ayarlanabilir	Plastik	Plastik	487,00
L2K13MEP124*	Açısal Makara Çift Yön, Ayarlanabilir	Plastik	Plastik	487,00
L2K13MEL121*	Açısal Makara Çift Yön, Ayarlanabilir	Plastik	Lastik	530,00
L2K13MEM121*	Açısal Makara Çift Yön	Plastik	Metal	485,00
L2K13MEM122	Açısal Makara Çift Yön Ayarlanabilir	Plastik	Metal	537,00
L2K13MEM123*	Açısal Makara Çift Yön, Ayarlanabilir	Plastik	Metal	495,00
L2K13MEM124*	Açısal Makara Çift Yön	Plastik	Metal	495,00
L2K13PUM211*	Pim	Plastik	Metal	425,00
L2K13MUM331*	Doğrusal Makara	Plastik	Metal	455,00
L2K13SOM101	Spiral Tel	Plastik	Metal	461,00
L2K13SOM102	Spiral Kol	Plastik	Metal	461,00
L2K13ROP101*	Rijit Çubuk	Plastik	Plastik	461,00
L2K13SOP101	Spiral Kol	Plastik	Plastik-Metal	461,00
L2K13SOP102	Spiral Kol	Plastik	Plastik-Metal	461,00
L2K13SOP103	Spiral Kol	Plastik	Plastik-Metal	461,00

* Pozitif açma özellikli ➔

Not: Değişik kontak blok alternatifleri için sayfa 37'deki yedek kontak blok tablosuna bakınız.



L22M13MEP121



L22M13MUM331



L22M23MIP311



L22M23PUM211

L22 Serisi, Plastik Gövde, Yavaş Hareketli, IP 65

Ürün Kodu	Uç Eleman Tipi	Duyar Blok Konstrüksiyonu	Uç Eleman Malzemesi	Birim Fiyatı (TL)
L22M13MIP211*	Açısal Makara Tek Yön	Metal	Plastik	230,00
L22M13MIM211*	Açısal Makara Tek Yön	Metal	Metal	238,00
L22M13MIP311*	Açısal Makara Tek Yön	Plastik	Plastik	220,00
L22M13MIM311*	Açısal Makara Tek Yön	Plastik	Metal	228,00
L22M13MEP121*	Açısal Makara Çift Yön	Plastik	Plastik	245,00
L22M13MEP122	Açısal Makara Çift Yön Ayarlanabilir	Plastik	Plastik	245,00
L22M13MEP123*	Açısal Makara Çift Yön, Ayarlanabilir	Plastik	Plastik	246,00
L22M13MEP124*	Açısal Makara Çift Yön, Ayarlanabilir	Plastik	Plastik	245,00
L22M13MEL121*	Açısal Makara Çift Yön, Ayarlanabilir	Plastik	Lastik	293,00
L22M13MEM121*	Açısal Makara Çift Yön	Plastik	Metal	253,00
L22M13MEM122	Açısal Makara Çift Yön Ayarlanabilir	Plastik	Metal	253,00
L22M13MEM123*	Açısal Makara Çift Yön, Ayarlanabilir	Plastik	Metal	254,00
L22M13MEM124*	Açısal Makara Çift Yön	Plastik	Metal	253,00
L22M13PUM211*	Pim	Plastik	Metal	201,00
L22M13MUM331*	Doğrusal Makara	Plastik	Metal	215,00
L22M13SOM101	Spiral Tel	Plastik	Metal	223,00
L22M13SOM102	Spiral Kol	Plastik	Metal	223,00
L22M13ROP101*	Rijit Çubuk	Plastik	Plastik	223,00
L22M13SOP101	Spiral Kol	Plastik	Plastik-Metal	223,00
L22M13SOP102	Spiral Kol	Plastik	Plastik-Metal	223,00
L22M13SOP103	Spiral Kol	Plastik	Plastik-Metal	223,00



L3K13MIM411



L3K13MEP124



L3K13MUM331



L3K13REF121



L3K13MIP311



L3K13MEM121



L3K13MEL122



L3K13MEM124



L3K13PUM211



L3K13ROP101

L3 Serisi, Plastik Gövde, Ani Hareketli, IP 65

Ürün Kodu	Uç Eleman Tipi	Duyar Blok Konstrüksiyonu	Uç Eleman Malzemesi	Birim Fiyatı (TL)
L3K13MIP311*	Açısal Makara Tek Yön	Plastik	Plastik	245,00
L3K13MIP411*	Açısal Makara Tek Yön	Plastik	Plastik	249,00
L3K13MIM311*	Açısal Makara Tek Yön	Plastik	Metal	253,00
L3K13MIM411*	Açısal Makara Tek Yön	Plastik	Metal	257,00
L3K13MEP121*	Açısal Makara Çift Yön	Plastik	Plastik	267,00
L3K13MEP122	Açısal Makara Çift Yön, Ayarlanabilir	Plastik	Plastik	319,00
L3K13MEP123*	Açısal Makara Çift Yön, Ayarlanabilir	Plastik	Plastik	277,00
L3K13MEP124*	Açısal Makara Çift Yön, Ayarlanabilir	Plastik	Plastik	277,00
L3K13MEM121*	Açısal Makara Çift Yön	Plastik	Metal	275,00
L3K13MEM122	Açısal Makara Çift Yön Ayarlanabilir	Plastik	Metal	327,00
L3K13MEM123*	Açısal Makara Çift Yön, Ayarlanabilir	Plastik	Metal	285,00
L3K13MEM124*	Açısal Makara Çift Yön, Ayarlanabilir	Plastik	Metal	285,00
L3K13MEL121*	Açısal Makara Çift Yön	Plastik	Lastik	320,00
L3K13MEL122	Açısal Makara Çift Yön Ayarlanabilir	Plastik	Lastik	358,00
L3K13PUM211*	Pim	Plastik	Metal	215,00
L3K13MUM331*	Doğrusal Makara	Plastik	Metal	245,00
L3K13SOM101	Spiral Tel	Plastik	Metal	251,00
L3K13SOM102	Spiral Kol	Plastik	Metal	251,00
L3K13ROP101*	Rijit Çubuk	Plastik	Plastik	251,00
L3K13SOP101	Spiral Kol	Plastik	Plastik-Metal	251,00
L3K13SOP102	Spiral Kol	Plastik	Plastik-Metal	251,00
L3K13SOP103	Spiral Kol	Plastik	Plastik-Metal	251,00
L3K13REM121*	Metal Kol	Plastik	Metal	300,00
L3K13REF121	Fiber Kol	Plastik	Fiber	284,00

* Pozitif açma özellikli ➔

Not: Değişik kontak blok alternatifleri için sayfa 37'deki yedek kontak blok tablosuna bakınız.



L4K16MIM311



L4K16MEP121

L4 Serisi, Alüminyum Gövde, Çift Kontak Blok, Ani Hareketli, IP 65 (MIP111, MIM111 HARIÇ)

Ürün Kodu	Uç Eleman Tipi	Duyar Blok Konstrüksiyonu	Uç Eleman Malzemesi	Birim Fiyatı (TL)
L4K16MIM111	Açısal Makara Tek Yön	Metal	Metal	1.243,00
L4K16MIP111	Açısal Makara Tek Yön	Metal	Plastik	1.235,00
L4K16MIP211	Açısal Makara Tek Yön	Metal	Plastik	1.307,00
L4K16MIM211	Açısal Makara Tek Yön	Metal	Metal	1.315,00
L4K16MIP311	Açısal Makara Tek Yön	Plastik	Plastik	1.225,00
L4K16MIM311	Açısal Makara Tek Yön	Plastik	Metal	1.233,00
L4K16MEP121	Açısal Makara Çift Yön	Plastik	Plastik	1.247,00
L4K16MEM121	Açısal Makara Çift Yön	Plastik	Metal	1.255,00
L4K16PUM211	Pim	Plastik	Metal	1.195,00
L4K16MUM331	Doğrusal Makara	Plastik	Metal	1.225,00



L5K13MIP311



L5K13MIP411

L5 Serisi, Plastik Gövde, Ani Hareketli, IP 65

Ürün Kodu	Uç Eleman Tipi	Duyar Blok Konstrüksiyonu	Uç Eleman Malzemesi	Birim Fiyatı (TL)
L5K13MIP211*	Açısal Makara Tek Yön (22 mm)	Plastik	Plastik	230,00
L5K13MIP311*	Açısal Makara Tek Yön	Plastik	Plastik	220,00
L5K13MIM311R	Açısal Makara Tek Yön, Resetli	Plastik	Metal	252,00
L5K13MIP411*	Açısal Makara Tek Yön	Plastik	Plastik	212,00
L5K13MIP411R*	Açısal Makara Tek Yön, Resetli	Plastik	Plastik	236,00
L5K13MIM211*	Açısal Makara Tek Yön (22 mm)	Plastik	Metal	238,00
L5K13MIM311*	Açısal Makara Tek Yön	Plastik	Metal	228,00
L5K13MIM411*	Açısal Makara Tek Yön	Plastik	Metal	220,00
L5K13MIM411R	Açısal Makara Tek Yön, Resetli	Plastik	Metal	244,00
L5K13MEP121*	Açısal Makara Çift Yön	Plastik	Plastik	245,00
L5K13MEP122*	Açısal Makara Çift Yön, Ayarlanabilir	Plastik	Plastik	245,00
L5K13MEP123*	Açısal Makara Çift Yön, Ayarlanabilir	Plastik	Plastik	246,00
L5K13MEP124*	Açısal Makara Çift Yön, Ayarlanabilir	Plastik	Plastik	245,00
L5K13MEM121*	Açısal Makara Çift Yön	Plastik	Metal	253,00
L5K13MEM122*	Açısal Makara Çift Yön, Ayarlanabilir	Plastik	Metal	253,00
L5K13MEM123*	Açısal Makara Çift Yön, Ayarlanabilir	Plastik	Metal	254,00
L5K13MEL121*	Açısal Makara Çift Yön	Plastik	Lastik	293,00
L5K13MEL122*	Açısal Makara Çift Yön, Ayarlanabilir	Plastik	Lastik	308,00
L5K13MEL123*	Açısal Makara Çift Yön, Ayarlanabilir	Plastik	Lastik	295,00
L5K13MEL123A*	Açısal Makara Çift Yön, Ayarlanabilir	Plastik	Lastik	319,00
L5K13MEM124*	Açısal Makara Çift Yön, Ayarlanabilir	Plastik	Metal	253,00
L5K13PUM211*	Pim	Plastik	Metal	201,00
L5K13PUM211R*	Pim, Resetli	Plastik	Metal	225,00
L5K13PUP211	Pim	Plastik	Plastik	198,00
L5K13MUM331*	Doğrusal Makara	Plastik	Metal	215,00
L5K13MUM331R*	Doğrusal Makara, Resetli	Plastik	Metal	239,00
L5K13MUM332R*	Doğrusal Makara, Resetli	Plastik	Metal	246,00
L5K13SOM101	Spiral Tel	Plastik	Metal	223,00
L5K13SOM102	Spiral Kol	Plastik	Metal	223,00
L5K13SOM103	Spiral Kol	Plastik	Metal	223,00
L5K13SOP101	Spiral Kol	Plastik	Plastik-Metal	223,00
L5K13SOP102	Spiral Kol	Plastik	Plastik-Metal	223,00
L5K13SOP103	Spiral Kol	Plastik	Plastik-Metal	223,00
L5K13ROP101*	Rijit Çubuk	Plastik	Plastik	223,00
L5K13CPDE	Acil Stop	Plastik	Plastik	265,00
L5K13REM121	Rijit Çubuk	Plastik	Metal	274,00
L5K13REF121	Rijit Çubuk	Plastik	Fiber	275,00

* Pozitif açma özelliği (↻) Not: Değişik kontak blok alternatifleri için sayfa 37'deki yedek kontak blok tablosuna bakınız.



L5K23LEM411



L5K23BEM621

L5 Serisi, Plastik Gövde, Yavaş Hareketli, IP 65

Ürün Kodu	Uç Eleman Tipi	Duyar Blok Konstrüksiyonu	Uç Eleman Malzemesi	Birim Fiyatı (TL)
L5K23MEL123A	Açısal Makara, Çift Yön, Ayarlanabilir	Plastik	Lastik	304,00
L5K23SOM103	Spiral Kol	Plastik	Metal	208,00
L5K23LEM411*	Menteşe	Plastik	Metal	208,00
L5K23LEM412*	Menteşe	Plastik	Metal	208,00
L5K23LEM511*	Menteşe	Plastik	Metal	208,00
L5K23LEM621*	Menteşe	Plastik	Metal	208,00
L5K23LEM622*	Menteşe	Plastik	Metal	208,00
L5K23BEM621*	Döner Uç	Plastik	Metal	309,00
L5K23LUM321*	Kıvrık Anahtar	Plastik	Metal	266,00
L5K23LUM322*	Düz Anahtar	Plastik	Metal	266,00



L5K13CPDE



L5K23LUM323



L5K23LUM321



L5K23LUM322

L5K23LUM323	Toleranslı Anahtar	Plastik	Metal	309,00
L5K23MUM332R*	Doğrusal Makara, Resetli	Plastik	Metal	231,00
L5K23CPDE	Acil Stop	Plastik	Plastik	250,00
L5K23LUM324	Toleranslı Anahtar	Plastik	Metal	359,00

Not: Değişik kontak blok alternatifleri için sayfa 37'deki yedek kontak blok tablosuna bakınız.



L5K42MEP123



L5K42MEP124

L5 Serisi, Plastik Gövde, Yavaş Hareketli, İki Yön Farklı Kontak, IP 65

Ürün Kodu	Uç Eleman Tipi	Duyar Blok Konstrüksiyonu	Uç Eleman Malzemesi	Birim Fiyatı (TL)
L5K42MEP121*	Açısal Makara Çift Yön	Plastik	Plastik	-
L5K42MEP122*	Açısal Makara Çift Yön, Ayarlanabilir	Plastik	Plastik	-
L5K42MEP123*	Açısal Makara Çift Yön, Ayarlanabilir	Plastik	Plastik	-
L5K42MEP124*	Açısal Makara Çift Yön, Ayarlanabilir	Plastik	Plastik	-
L5K42MEM121*	Açısal Makara Çift Yön	Plastik	Metal	-
L5K42MEM122*	Açısal Makara Çift Yön, Ayarlanabilir	Plastik	Metal	-
L5K42MEM123*	Açısal Makara Çift Yön, Ayarlanabilir	Plastik	Metal	-
L5K42MEL121*	Açısal Makara Çift Yön	Plastik	Lastik	-
L5K42MEL122*	Açısal Makara Çift Yön, Ayarlanabilir	Plastik	Lastik	-
L5K42MEL123*	Açısal Makara Çift Yön, Ayarlanabilir	Plastik	Lastik	-
L5K42MEM124*	Açısal Makara Çift Yön, Ayarlanabilir	Plastik	Metal	-



L5K42MEM121



L5K42MEL121

L51 Serisi, Metal Gövde, Ani Hareketli, IP 65

Ürün Kodu	Uç Eleman Tipi	Duyar Blok Konstrüksiyonu	Uç Eleman Malzemesi	Birim Fiyatı (TL)
L51K13MIP211	Açısal Makara Tek Yön	Metal	Plastik	407,00
L51K13MIP311*	Açısal Makara Tek Yön	Metal	Plastik	398,00
L51K13MIP411	Açısal Makara Tek Yön	Metal	Plastik	397,00
L51K13MIM211	Açısal Makara Tek Yön	Metal	Metal	415,00
L51K13MIM311*	Açısal Makara Tek Yön	Metal	Metal	406,00
L51K13MIM411*	Açısal Makara Tek Yön	Metal	Metal	405,00
L51K13MEP121*	Açısal Makara Çift Yön	Metal	Plastik	437,00
L51K13MEP122*	Açısal Makara Çift Yön, Ayarlanabilir	Metal	Plastik	447,00
L51K13MEP123*	Açısal Makara Çift Yön, Ayarlanabilir	Metal	Plastik	447,00
L51K13MEP124*	Açısal Makara Çift Yön, Ayarlanabilir	Metal	Plastik	447,00
L51K13MEP125*	Açısal Makara Çift Yön	Metal	Plastik-Metal	461,00
L51K13MEM121*	Açısal Makara Çift Yön	Metal	Metal	445,00
L51K13MEM122*	Açısal Makara Çift Yön, Ayarlanabilir	Metal	Metal	455,00
L51K13MEM123*	Açısal Makara Çift Yön, Ayarlanabilir	Metal	Metal	455,00
L51K13MEL121*	Açısal Makara Çift Yön	Metal	Lastik	489,00
L51K13MEL122*	Açısal Makara Çift Yön, Ayarlanabilir	Metal	Lastik	502,00
L51K13MEL123*	Açısal Makara Çift Yön, Ayarlanabilir	Metal	Lastik	503,00
L51K13MEL123A*	Açısal Makara Çift Yön, Ayarlanabilir	Metal	Lastik	527,00
L51K13MEM124*	Açısal Makara Çift Yön, Ayarlanabilir	Metal	Plastik-Metal	455,00
L51K13MEM125*	Açısal Makara Çift Yön	Metal	Metal	469,00
L51K13PUM211*	Pim	Metal	Plastik-Metal	373,00
L51K13MUM331*	Doğrusal Makara	Metal	Plastik-Metal	413,00
L51K13MUM331F	Doğrusal Makara, Kalıcı	Metal	Plastik-Metal	450,00
L51K13SOM101	Spiral Tel	Metal	Plastik-Metal	381,00
L51K13SOM102	Spiral Kol	Metal	Plastik-Metal	381,00
L51K13SOM103	Spiral Kol	Metal	Metal	381,00
L51K13SOP101	Spiral Kol	Metal	Plastik-Metal	381,00
L51K13SOP102	Spiral Kol	Metal	Plastik-Metal	381,00
L51K13SOP103	Spiral Kol	Metal	Plastik-Metal	381,00
L51K13ROP101*	Rijit Çubuk	Metal	Plastik	381,00
L51K13REF121	Rijit Çubuk	Metal	Fiber	424,00
L51K13REM121*	Rijit Çubuk	Metal	Metal	427,00
L51K13LEM411	Menteşe	Metal	Metal	352,00
L51K13LEM412	Menteşe	Metal	Metal	352,00
L51K13LEM511	Menteşe	Metal	Metal	352,00
L51K13LEM621	Menteşe	Metal	Metal	352,00
L51K13LEM622	Menteşe	Metal	Metal	352,00

* Pozitif açma özellikli →

Not: Değişik kontak blok alternatifleri için sayfa 37'deki yedek kontak blok tablosuna bakınız.



L51K13MIM311



L51K13MIP211



L51K13MEM121



L51K13MIM411



L51K13MEL122



L51K13MEM122



L51K13SOM101



L51K13SOM102



L51K13MUM331



L51K13MEM124



L51K13REF121



L51K13ROP101



L51K23HUM112



L51K23LUM321



L51K23LUM322



L51K23LUM323

L51 Serisi, Metal Gövde, Yavaş Hareketli, IP 65

Ürün Kodu	Uç Eleman Tipi	Duyar Blok Konstrüksiyonu	Uç Eleman Malzemesi	Birim Fiyatı (TL)
L51K23LUM321*	Kıvrık Anahtar	Metal	Metal	420,00
L51K23LUM322*	Düz Anahtar	Metal	Metal	395,00
L51K23LUM323	Toleranslı Anahtar	Metal	Metal	433,00
L51K23LUM324	Toleranslı Anahtar	Metal	Metal	486,00
L51K23HUM111	Metal Halka	Metal	Metal	397,00
L51K23HUM112	Metal Halka, Resetli	Metal	Metal	527,00

Not: L51K23HUM111, L51K23HUM112 kodlu halatlı switchlerimizde maksimum kullanılacak halat boyu 12 metredir.



L52K13MIM311



L52K13MIM411



L52K13MEP123



L52K13MEP124



L52K13MUM331



L52K13PUM211



L52K13REF121



L52K13REM121



L52K13MEL122



L52K13MIP211



L52K13MEL123



L52K13MEP121

L52 Serisi, Metal Gövde, Ani Hareketli, IP 65

Ürün Kodu	Uç Eleman Tipi	Duyar Blok Konstrüksiyonu	Uç Eleman Malzemesi	Birim Fiyatı (TL)
L52K13MIP211	Açısal Makara Tek Yön	Metal	Plastik	482,00
L52K13MIP311*	Açısal Makara Tek Yön	Metal	Plastik	473,00
L52K13MIP411*	Açısal Makara Tek Yön	Metal	Plastik	472,00
L52K13MIM211	Açısal Makara Tek Yön	Metal	Metal	490,00
L52K13MIM311*	Açısal Makara Tek Yön	Metal	Metal	481,00
L52K13MIM411*	Açısal Makara Tek Yön	Metal	Metal	480,00
L52K13MEP121*	Açısal Makara Çift Yön	Metal	Plastik	512,00
L52K13MEP122*	Açısal Makara Çift Yön, Ayarlanabilir	Metal	Plastik	522,00
L52K13MEP123*	Açısal Makara Çift Yön, Ayarlanabilir	Metal	Plastik	522,00
L52K13MEP124*	Açısal Makara Çift Yön, Ayarlanabilir	Metal	Plastik	522,00
L52K13MEP125*	Açısal Makara Çift Yön	Metal	Plastik-Metal	536,00
L52K13MEM121*	Açısal Makara Çift Yön	Metal	Metal	520,00
L52K13MEM122*	Açısal Makara Çift Yön, Ayarlanabilir	Metal	Metal	530,00
L52K13MEM123*	Açısal Makara Çift Yön, Ayarlanabilir	Metal	Metal	530,00
L52K13MEL121*	Açısal Makara Çift Yön	Metal	Lastik	564,00
L52K13MEL122*	Açısal Makara Çift Yön, Ayarlanabilir	Metal	Lastik	577,00
L52K13MEL123*	Açısal Makara Çift Yön, Ayarlanabilir	Metal	Lastik	578,00
L52K13MEL123A*	Açısal Makara Çift Yön, Ayarlanabilir	Metal	Lastik	602,00
L52K13MEM124*	Açısal Makara Çift Yön, Ayarlanabilir	Metal	Metal	530,00
L52K13PUM211*	Pim	Metal	Metal	448,00
L52K13MUM331*	Doğrusal Makara	Metal	Metal	488,00
L52K13MUP331	Doğrusal Makara	Metal	Plastik	448,00
L52K13SOM101	Spiral Tel	Metal	Metal	456,00
L52K13SOM102	Spiral Kol	Metal	Metal	456,00
L52K13SOM103	Spiral Kol	Metal	Metal	456,00
L52K13SOP101	Spiral Kol	Metal	Plastik-Metal	456,00
L52K13SOP102	Spiral Kol	Metal	Plastik-Metal	456,00
L52K13SOP103	Spiral Kol	Metal	Plastik-Metal	456,00
L52K13ROP101*	Rijit Çubuk	Metal	Plastik	456,00
L52K13REF121	Rijit Çubuk	Metal	Fiber	499,00
L52K13REM121*	Rijit Çubuk	Metal	Metal	502,00
L52K13LEM411	Menteşe	Metal	Metal	427,00
L52K13LEM412	Menteşe	Metal	Metal	427,00
L52K13LEM511	Menteşe	Metal	Metal	427,00
L52K13LEM621	Menteşe	Metal	Metal	427,00
L52K13LEM622	Menteşe	Metal	Metal	427,00

* Pozitif açma özellikli ⊕

Not: Değişik kontak blok alternatifleri için sayfa 37'deki yedek kontak blok tablosuna bakınız.



L52K23HUM111



L52K23HUM112



L52K23LUM322



L52K23LUM323

L52 Serisi, Metal Gövde, Yavaş Hareketli, IP65

Ürün Kodu	Uç Eleman Tipi	Duyar Blok Konstrüksiyonu	Uç Eleman Malzemesi	Birim Fiyatı (TL)
L52K23LUM321*	Kıvrık Anahtar	Metal	Metal	495,00
L52K23LUM322*	Düz Anahtar	Metal	Metal	470,00
L52K23LUM323	Toleranslı Anahtar	Metal	Metal	508,00
L52K23LUM324	Toleranslı Anahtar	Metal	Metal	561,00
L52K23HUM111	Metal Halka	Metal	Metal	472,00
L52K23HUM112	Metal Halka, Resetli	Metal	Metal	602,00

* Pozitif açma özellikli →

Not: L52K23HUM111, L52K23HUM112 kodlu halatlı switchlerimizde maksimum kullanılacak halat boyu 12 metredir.



L53K13MIM311



L53K13MIP211



L53K13MEL123



L53K13MEP125



L53K13PUM211



L53K13MEL123A



L53K13MEM121



L53K13MUM331



L53K13SOM102



L53K13SOP103



L53K23LEM621



L53K13MEM124

L53 Serisi, Metal Gövde, Üç Girişli Ağır Şart, Ani Hareketli, IP 65

Ürün Kodu	Uç Eleman Tipi	Duyar Blok Konstrüksiyonu	Uç Eleman Malzemesi	Birim Fiyatı (TL)
L53K13MIP211	Açısal Makara Tek Yön	Metal	Plastik	461,00
L53K13MIP311*	Açısal Makara Tek Yön	Metal	Plastik	453,00
L53K13MIP411*	Açısal Makara Tek Yön	Metal	Plastik	449,00
L53K13MIM211	Açısal Makara Tek Yön (22 mm)	Metal	Metal	469,00
L53K13MIM311*	Açısal Makara Tek Yön	Metal	Metal	461,00
L53K13MEP121*	Açısal Makara Çift Yön	Metal	Plastik	487,00
L53K13MEP122*	Açısal Makara Çift Yön, Ayarlanabilir	Metal	Plastik	503,00
L53K13MEP123*	Açısal Makara Çift Yön, Ayarlanabilir	Metal	Plastik	511,00
L53K13MEP124*	Açısal Makara Çift Yön, Ayarlanabilir	Metal	Plastik	512,00
L53K13MEP125*	Açısal Makara Çift Yön, Ayarlanabilir	Metal	Plastik	496,00
L53K13MEM121*	Açısal Makara Çift Yön	Metal	Metal	494,00
L53K13MEM122*	Açısal Makara Çift Yön, Ayarlanabilir	Metal	Metal	511,00
L53K13MEM123*	Açısal Makara Çift Yön, Ayarlanabilir	Metal	Metal	519,00
L53K13MEL121*	Açısal Makara Çift Yön	Metal	Lastik	539,00
L53K13MEL122*	Açısal Makara Çift Yön, Ayarlanabilir	Metal	Lastik	566,00
L53K13MEL123*	Açısal Makara Çift Yön, Ayarlanabilir	Metal	Lastik	559,00
L53K13MEL123A*	Açısal Makara Çift Yön, Ayarlanabilir	Metal	Lastik	583,00
L53K13MEM124*	Açısal Makara Çift Yön, Ayarlanabilir	Metal	Metal	520,00
L53K13MEM125*	Açısal Makara Çift Yön	Metal	Metal	502,00
L53K13PUM211*	Pim	Metal	Metal	431,00
L53K13MUM331*	Doğrusal Makara	Metal	Metal	467,00
L53K13MUP331	Doğrusal Makara	Metal	Plastik	459,00
L53K13SOM101	Spiral Tel	Metal	Metal	431,00
L53K13SOM102	Spiral Kol	Metal	Metal	431,00
L53K13SOM103	Spiral Kol	Metal	Metal	431,00
L53K13SOP101	Spiral Kol	Metal	Plastik-Metal	431,00
L53K13SOP102	Spiral Kol	Metal	Plastik-Metal	431,00
L53K13SOP103	Spiral Kol	Metal	Plastik-Metal	431,00
L53K13ROP101*	Rijit Çubuk	Metal	Plastik	431,00
L53K13REF121	Rijit Çubuk	Metal	Fiber	448,00
L53K13REM121	Rijit Çubuk	Metal	Metal	465,00
L53K13LEM411	Menteşe	Metal	Metal	453,00
L53K13LEM412	Menteşe	Metal	Metal	453,00
L53K13LEM511	Menteşe	Metal	Metal	453,00
L53K13LEM621	Menteşe	Metal	Metal	453,00
L53K13LEM622	Menteşe	Metal	Metal	453,00

* Pozitif açma özellikli →

Not: Değişik kontak blok alternatifleri için sayfa 37'deki yedek kontak blok tablosuna bakınız.



L53K23HUM111



L53K23HUM112



L53K23LUM321



L53K23LUM323

L53 Serisi, Metal Gövde, Üç Girişli Ağır Şart, Yavaş Hareketli, IP 65

Ürün Kodu	Uç Eleman Tipi	Duyar Blok Konstrüksiyonu	Uç Eleman Malzemesi	Birim Fiyatı (TL)
L53K23LUM321	Anahtar	Metal	Metal	456,00
L53K23LUM322	Anahtar	Metal	Metal	456,00
L53K23HUM111	Metal Halka	Metal	Metal	456,00
L53K23HUM112	Metal Halka, Resetli	Metal	Metal	589,00

Not: L53K23HUM111, L53K23HUM112 kodlu halatlı switchlerimizde maksimum kullanılacak halat boyu 12 metredir.



L54K16MIP211



L54K16MIM211



L54K16MIP311



L54K16MIM311



L54K16MEP121



L54K16MEM121



L54K16MEM122



L54K16MEP124



L54K16MEM123



L54K16MEM124



L54K16PUM211



L54K16MEL121



L54K16MEL123



L54K16MEP122



L54K16MUM331

L54 Serisi, Metal Gövde, Çift Kontak Blok, Ani ve Yavaş Hareketli IP65

Ürün Kodu	Uç Eleman Tipi	Duyar Blok Konstrüksiyonu	Uç Eleman Malzemesi	Birim Fiyatı (TL)
L54K16MIP211	Açısal Makara Tek Yön	Metal	Plastik	941,00
L54K16MIM211	Açısal Makara Tek Yön	Metal	Metal	949,00
L54K16MIP311	Açısal Makara Tek Yön	Metal	Plastik	933,00
L54K16MIM311	Açısal Makara Tek Yön	Metal	Metal	941,00
L54K16MEP121	Açısal Makara Çift Yön	Metal	Plastik	967,00
L54K16MEM121	Açısal Makara Çift Yön	Metal	Metal	974,00
L54K16MEP122	Açısal Makara Çift Yön Ayarlanabilir	Metal	Plastik	983,00
L54K16MEM122	Açısal Makara Çift Yön	Metal	Metal	991,00
L54K16MEP123	Açısal Makara Çift Yön Ayarlanabilir	Metal	Plastik	991,00
L54K16MEM123	Açısal Makara Çift Yön Ayarlanabilir	Metal	Metal	999,00
L54K16MEP124	Açısal Makara Çift Yön Ayarlanabilir	Metal	Plastik	992,00
L54K16MEM124	Açısal Makara Çift Yön Ayarlanabilir	Metal	Metal	1000,00
L54K16MEL121	Açısal Makara Çift Yön	Metal	Lastik	1019,00
L54K16MEL122	Açısal Makara Çift Yön	Metal	Lastik	1046,00
L54K16MEL123	Açısal Makara Çift Yön Ayarlanabilir	Metal	Lastik	1039,00
L54K16PUM211	Pim	Metal	Metal	911,00
L54K16MUM331	Doğrusal Makara	Metal	Metal	947,00



L61K13PUM211



L61K13MUM331



L61K13MEM121



L61K13MEP121



L61K13MIM311

L61 Serisi, Metal Gövde, Kablolu, Ani Hareketli, IP 67 (2 mt kablolu)

Ürün Kodu	Uç Eleman Tipi	Duyar Blok Konstrüksiyonu	Uç Eleman Malzemesi	Birim Fiyatı (TL)
L61K13MUM331*	Doğrusal Makara	Metal	Metal	594,00
L61K13PUM211*	Pim	Metal	Metal	566,00
L61K13MEM121*	Açısal Makara Çift Yön	Metal	Metal	635,00
L61K13MEP121*	Açısal Makara Çift Yön	Metal	Plastik	627,00
L61K13MIM311*	Açısal Makara Tek Yön	Metal	Metal	635,00
L61K13MIP311*	Açısal Makara Tek Yön	Metal	Plastik	627,00
L61K13SOM101	Spiral Tel	Metal	Metal	627,00



L66K13MUM331



L66K13PUM211



L66K13MEP121



L66K13MEM121



L66K13MIP311

L66 Serisi, Plastik Gövde, Kablolu, Ani Hareketli, IP 67 (2 mt kablolu)

Ürün Kodu	Uç Eleman Tipi	Duyar Blok Konstrüksiyonu	Uç Eleman Malzemesi	Birim Fiyatı (TL)
L66K13MUM331*	Doğrusal Makara	Metal	Metal	537,00
L66K13PUM211*	Pim	Metal	Metal	504,00
L66K13MEM121*	Açısal Makara Çift Yön	Plastik	Metal	577,00
L66K13MEP121*	Açısal Makara Çift Yön	Plastik	Plastik	569,00
L66K13MIM311*	Açısal Makara Tek Yön	Plastik	Metal	577,00
L66K13MIP311*	Açısal Makara Tek Yön	Plastik	Metal	569,00
L66K13SOM101	Spiral Tel	Plastik	Metal	569,00

* Pozitif açma özellikli ➡

Sınır Şalter Grubu Yedekleri

Yedekler - Duyar Blok

Ürün Kodu	Kullanıldığı Gövde Tipi	Uç Eleman Tipi	Uç Eleman Malzemesi	Özellikler	Kutu Adedi	Birim Fiyatı (TL)
LD11MIP111	L1,L4	Açısal Makara Tek Yön	Plastik	Sac Konstrüksiyon	20	105,00
LD11MIM111	L1,L4	Açısal Makara Tek Yön	Metal	Sac Konstrüksiyon	20	113,00
LD22MIP211	L1,L2,L4	Açısal Makara Tek Yön	Plastik	Metal Konstrüksiyon	20	177,00
LD22MIM211	L1,L2,L4	Açısal Makara Tek Yön	Metal	Metal Konstrüksiyon	20	185,00
LD23MIP311	L1,L2,L3,L4	Açısal Makara Tek Yön	Plastik	Plastik Konstrüksiyon	20	95,00
LD23MIM311	L1,L2,L3,L4	Açısal Makara Tek Yön	Metal	Plastik Konstrüksiyon	20	103,00
LD23MIP411	L3	Açısal Makara Tek Yön	Plastik	Plastik Konstrüksiyon Açılı	20	99,00
LD23MIM411	L3	Açısal Makara Tek Yön	Metal	Plastik Konstrüksiyon Açılı	20	107,00
LD23MEP121	L1,L2,L3,L4	Açısal Makara Çift Yön	Plastik	Plastik Konstrüksiyon - Döner Kol	20	117,00
LD23MEM121	L1,L2,L3,L4	Açısal Makara Çift Yön	Metal	Plastik Konstrüksiyon - Döner Kol	20	125,00
LD23PUM211	L1,L2,L3,L4	Pim	Metal	Plastik Konstrüksiyon	20	65,00
LD23MUM331	L1,L2,L3,L4	Makaralı Pim	Metal	Plastik Konstrüksiyon	20	95,00
LD23SOM101	L1,L2,L3	Spiral Tel	Metal	Plastik Konstrüksiyon - Çok Yönlü	20	101,00
LD23SOM102	L1,L2,L3	Spiral Kol	Metal	Plastik Konstrüksiyon - Çok Yönlü	20	101,00
LD23SOP101	L1,L2,L3	Spiral Kol	Plastik	Plastik Konstrüksiyon - Çok Yönlü	20	101,00
LD23SOP102	L1,L2,L3	Spiral Kol	Plastik	Plastik Konstrüksiyon - Çok Yönlü	20	101,00
LD23SOP103	L1,L2,L3	Spiral Kol	Plastik	Plastik Konstrüksiyon - Çok Yönlü	20	101,00
LD23ROP101	L1,L2,L3	Rijit Çubuk	Plastik	Plastik Konstrüksiyon - Çok Yönlü	20	101,00
LD23MEL121	L1,L2,L3	Açısal Makara Çift Yön	Lastik	Plastik Konstrüksiyon - Döner Kol	20	170,00
LD23MEP123	L2,L3	Açısal Makara Çift Yön	Plastik	Plastik Konstrüksiyon - Döner Kol	20	127,00
LD23MEM123	L2,L3	Açısal Makara Çift Yön	Metal	Plastik Konstrüksiyon - Döner Kol	20	135,00
LD33MIM311	L5	Açısal Makara Tek Yön	Metal	Plastik Konstrüksiyon Açılı	20	73,00
LD33MIP311	L5	Açısal Makara Tek Yön	Plastik	Plastik Konstrüksiyon Açılı	20	65,00
LD33MIP411	L5	Açısal Makara Tek Yön	Plastik	Plastik Konstrüksiyon Açılı	20	57,00
LD33MEP121	L5	Açısal Makara Çift Yön	Plastik	Plastik Konstrüksiyon - Döner Kol	20	90,00
LD33MEP122	L5	Açısal Makara Çift Yön	Plastik	Plastik Konstrüksiyon - Döner Kol	20	90,00
LD33MEP123	L5	Açısal Makara Çift Yön	Plastik	Plastik Konstrüksiyon - Döner Kol	20	91,00
LD33MEM122	L5	Açısal Makara Çift Yön	Metal	Plastik Konstrüksiyon - Döner Kol	20	98,00
LD33MEL121	L5	Açısal Makara Çift Yön	Lastik	Plastik Konstrüksiyon - Döner Kol	20	138,00
LD33MEL122	L5	Açısal Makara Çift Yön	Lastik	Plastik Konstrüksiyon - Döner Kol	20	153,00
LD33MEL123	L5	Açısal Makara Çift Yön	Lastik	Plastik Konstrüksiyon - Döner Kol	20	140,00
LD33MEL124	L5	Açısal Makara Çift Yön	Lastik	Plastik Konstrüksiyon - Döner Kol	20	140,00
LD33MUP331	L5	Makaralı Pim	Plastik	Plastik Konstrüksiyon	20	53,00
LD33MUM331	L5	Makaralı Pim	Metal	Plastik Konstrüksiyon	20	60,00
LD33CPDE	L5	Acil Stop	Plastik	Plastik Konstrüksiyon	20	110,00
LD33CPA	L5	Buton Adaptörü	-	-	20	14,00
LA33LUM321	L5,L51,L52,L53	Kıvrık Anahtar	Metal	-	20	19,00
LA33LUM322	L5,L51,L52,L53	Düz Anahtar	Metal	-	20	19,00
LA33LUM323	L5,L51,L52,L53	Toleranslı Emn. Anahtarı	Plastik	-	20	60,00
LA33LUM324	L5,L51,L52,L53	Toleranslı Emn. Anahtarı	Plastik	-	20	90,00



LD11MIP111



LD22MIP211



LD23MIP411



LD23MEM121



LD23SOP101



LD23ROP101



LD33MEP122



LD23SOP103



LD33MIP311



LD33MUM331



LA33LUM323



LA33LUM324



LA33LUM320



LA33LUM321



LD51SOM102



LD51SOP102



LD51MEP121



LD51MIP311



LD51MUM331



LD51MEM124



LD51MEM123



LD51MEP123



LK20K13



LK20K25



LK20K12



LK20K22



LK20K28



LK10K13



LK11K13



LK20K42



L5K13



L52K13

Yedekler - Duyar Blok

Ürün Kodu	Kullanıldığı Gövde Tipi	Uç Eleman Tipi	Uç Eleman Malzemesi	Özellikler	Kutu Adedi	Birim Fiyatı(TL)
LD33SOM101	L5	Spiral Tel	Metal	Plastik Konstrüksiyon - Çok Yönlü	20	68,00
LD33SOP101	L5	Spiral Tel	Plastik	Plastik Konstrüksiyon - Çok Yönlü	20	68,00
LD33SOM102	L5	Spiral Kol	Metal	Plastik Konstrüksiyon - Çok Yönlü	20	68,00
LD33SOP102	L5	Spiral Kol	Plastik	Plastik Konstrüksiyon - Çok Yönlü	20	68,00
LD33LUM321	L5	Menteşe	Metal	Metal Konstrüksiyon - Döner Kol	20	126,00
LD33LUM322	L5	Menteşe	Metal	Metal Konstrüksiyon - Döner Kol	20	126,00
LD33LEM622	L5	Menteşe	Metal	Metal Konstrüksiyon - Döner Kol	20	68,00
LD33BEM621	L5	Döner Uç	Menteşe	Met. Konstrüksiyon - Döner Uç	20	169,00
LD33REF121	L5	Rijit Çubuk	Fiber	Plastik Konstrüksiyon - Döner Kol	20	120,00
LD51MIM311	L51, L52	Açısal Makara TekYön	Metal	Metal Konstrüksiyon	20	106,00
LD51MIP211	L51, L52	Açısal Makara TekYön	Plastik	Metal Konstrüksiyon	20	107,00
LD51MIP311	L51, L52	Açısal Makara Çift Yön	Plastik	Metal Konstrüksiyon - Döner Kol	20	98,00
LD51MEP121	L51, L52	Açısal Makara Çift Yön	Plastik	Metal Konstrüksiyon - Döner Kol	20	137,00
LD51MEM121	L51, L52	Açısal Makara Çift Yön	Metal	Metal Konstrüksiyon - Döner Kol	20	145,00
LD51MEP123	L51, L52	Açısal Makara Çift Yön	Plastik	Metal Konstrüksiyon - Uzun Döner Kol	20	147,00
LD51MEM123	L51, L52	Açısal Makara Çift Yön	Metal	Metal Konstrüksiyon - Uzun Döner Kol	20	155,00
LD51MEM124	L51, L52	Açısal Makara Çift Yön	Metal	Metal Konstrüksiyon - Uzun Döner Kol	20	155,00
LD51MEL121	L51, L52	Açısal Makara Çift Yön	Lastik	Plastik Konstrüksiyon-Döner Kol	20	189,00
LD51MEL122	L51, L52	Açısal Makara Çift Yön	Lastik	Plastik Konstrüksiyon - Döner Kol	20	202,00
LD51MUM331	L51, L52	Makaralı Pim	Metal	Metal Konstrüksiyon	20	113,00
LD51SOP101	L51, L52	Spiral Tel	Plastik	Metal Konstrüksiyon - Çok Yönlü	20	81,00
LD51SOP102	L51, L52	Spiral Kol	Plastik	Metal Konstrüksiyon - Çok Yönlü	20	81,00
LD51SOM102	L51, L52	Spiral Kol	Metal	Metal Konstrüksiyon - Çok Yönlü	20	81,00
LD53MIM311	L53, L54	Açısal Makara Tek Yön	Metal	Metal Konstrüksiyon	20	111,00
LD53MIP211	L53, L54	Açısal Makara Tek Yön	Plastik	Metal Konstrüksiyon	20	111,00
LD53MIP311	L53, L54	Açısal Makara Çift Yön	Plastik	Metal Konstrüksiyon - Döner Kol	20	103,00
LD53MEP121	L53, L54	Açısal Makara Çift Yön	Plastik	Metal Konstrüksiyon - Döner Kol	20	137,00
LD53MEM121	L53, L54	Açısal Makara Çift Yön	Metal	Metal Konstrüksiyon - Döner Kol	20	144,00
LD53MEP123	L53, L54	Açısal Makara Çift Yön	Plastik	Metal Konstrüksiyon - Uzun Döner Kol	20	161,00
LD53MEM123	L53, L54	Açısal Makara Çift Yön	Metal	Metal Konstrüksiyon - Uzun Döner Kol	20	169,00
LD53MEM124	L53, L54	Açısal Makara Çift Yön	Metal	Metal Konstrüksiyon - Uzun Döner Kol	20	170,00
LD53MEL121	L53, L54	Açısal Makara Çift Yön	Lastik	Plastik Konstrüksiyon - Döner Kol	20	189,00
LD53MEL122	L53, L54	Açısal Makara Çift Yön	Lastik	Plastik Konstrüksiyon - Döner Kol	20	216,00
LD53MUM331	L53, L54	Makaralı Pim	Metal	Metal Konstrüksiyon	20	117,00
LD53SOP101	L53, L54	Spiral Tel	Metal	Metal Konstrüksiyon - Çok Yönlü	20	81,00
LD53SOP102	L53, L54	Spiral Kol	Plastik	Metal Konstrüksiyon - Çok Yönlü	20	81,00
LD53SOM102	L53, L54	Spiral Kol	Metal	Metal Konstrüksiyon - Çok Yönlü	20	81,00

Yedekler - Kontak Blok

Ürün Kodu	Hareket Tipi	Kontak Düzeni	Pim Tipi	Kullanıldığı Gövde Tipi	Kutu Adedi	Birim Fiyatı (TL)
LK10K13	Ani	1 NK + 1 NA	Kısa	L4	30	175,00
LK10K23	Yavaş	1 NK + 1 NA	Kısa	L4	30	175,00
LK11K13	Ani	1 NK + 1 NA	Uzun	L4	30	175,00
LK11K23	Yavaş	1 NK + 1 NA	Uzun	L4	30	175,00
LK20K12	Ani	2 NK	Kısa	L1, L2, L3, L5, L51, L52, L53, L54	20	160,00
LK20K13*	Ani	1 NK + 1 NA	Kısa	L1, L2, L3, L5, L51, L52, L53, L54	20	125,00
LK20K22*	Yavaş	2 NK	Kısa	L1, L2, L3, L5, L51, L52, L53, L54	20	125,00
LK20K23*	Yavaş	1 NK + 1 NA	Kısa	L1, L2, L3, L5, L51, L52, L53, L54	20	110,00
LK20K25*	Yavaş	2 NK + 1 NA	Kısa	L1, L2, L3, L5, L51, L52, L53, L54	20	200,00
LK20K27*	Yavaş	1 NK + 2 NA	Kısa	L1, L2, L3, L5, L51, L52, L53, L54	20	200,00
LK20K28*	Yavaş	1 NK + 1 NK (Sıralı)	Kısa	CSM10	20	160,00
LK20K29*	Yavaş	1 NK + 1 NA	Bindirmeli Kısa	L1, L2, L3, L5, L51, L52, L53, L54	20	125,00
LK20K42*	Yavaş	1 NK + 1 NK	Geçmeli Kısa	L5	20	-
LK20M13	Ani	1 NK + 1 NA	Kısa	L22	20	125,00
LK20M23	Yavaş	1 NK + 1 NA	Kısa	L22	20	110,00

Yedekler - Gövde

Ürün Kodu	Gövde Tipi	Kutu Adedi	Birim Fiyatı (TL)
L1K13	Alüminyum	1	490,00
L2K13	Alüminyum	1	360,00
L22M13	Plastik	1	155,00
L3K13	Plastik	1	150,00
L5K13	Plastik	1	155,00
L51K13	Metal	1	300,00
L52K13	Metal	1	375,00
L53K13	Metal	1	350,00
L54K16	Metal	1	830,00

* Pozitif açma özellikli ⚡













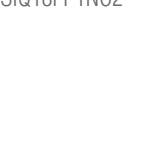

SENSÖRLER

S Serisi Sensörler

- Hızlı anahtarlama kapasitesi
- Kolay montaj
- Ağır endüstriyel şartlarda çalışabilme
- Kısa devre ve aşırı yük koruması
- Ters polarite koruması

Endüktif Yaklaşım Anahtarları (Üç Telli), IP67

Ürün Kodu	Gövde Şekli	Çalışma Gerilimi	Algılama Mesafesi	Montaj Tipi	Anahtarlama Frekansı	Bağlantı	Çıkış	Birim Fiyatı (TL)
 SIM12FM1NC2	Silindir 12	10-30 V DC	2 mm	Düz	800 Hz	Kablolu (2 m)	NPN-NA	390,00
 SIM12FM1NSX	Silindir 12	10-30 V DC	2 mm	Düz	800 Hz	M12 Konnektörlü	NPN-NA	450,00
 SIM12FM1OC2	Silindir 12	10-30 V DC	2 mm	Düz	800 Hz	Kablolu (2 m)	NPN-NK	390,00
 SIM12FM1OSX	Silindir 12	10-30 V DC	2 mm	Düz	800 Hz	M12 Konnektörlü	NPN-NK	450,00
 SIM12FM1PC2	Silindir 12	10-30 V DC	2 mm	Düz	800 Hz	Kablolu (2 m)	PNP-NA	390,00
 SIM12FM1PSX	Silindir 12	10-30 V DC	2 mm	Düz	800 Hz	M12 Konnektörlü	PNP-NA	450,00
 SIM12FM1RC2	Silindir 12	10-30 V DC	2 mm	Düz	800 Hz	Kablolu (2 m)	PNP-NK	390,00
 SIM12FM1RSX	Silindir 12	10-30 V DC	2 mm	Düz	800 Hz	M12 Konnektörlü	PNP-NK	450,00
 SIM12NM1NC2	Silindir 12	10-30 V DC	4 mm	Çıkık	400 Hz	Kablolu (2 m)	NPN-NA	390,00
SIM12NM1NSX	Silindir 12	10-30 V DC	4 mm	Çıkık	400 Hz	M12 Konnektörlü	NPN-NA	450,00
SIM12NM1OC2	Silindir 12	10-30 V DC	4 mm	Çıkık	400 Hz	Kablolu (2 m)	NPN-NK	390,00
SIM12NM1OSX	Silindir 12	10-30 V DC	4 mm	Çıkık	400 Hz	M12 Konnektörlü	NPN-NK	450,00
SIM12NM1PC2	Silindir 12	10-30 V DC	4 mm	Çıkık	400 Hz	Kablolu (2 m)	PNP-NA	390,00
SIM12NM1PSX	Silindir 12	10-30 V DC	4 mm	Çıkık	400 Hz	M12 Konnektörlü	PNP-NA	450,00
SIM12NM1RC2	Silindir 12	10-30 V DC	4 mm	Çıkık	400 Hz	Kablolu (2 m)	PNP-NK	390,00
SIM12NM1RSX	Silindir 12	10-30 V DC	4 mm	Çıkık	400 Hz	M12 Konnektörlü	PNP-NK	450,00
SIM18FM1NC2	Silindir 18	10-30 V DC	5 mm	Düz	800 Hz	Kablolu (2 m)	NPN-NA	500,00
SIM18FM1NSX	Silindir 18	10-30 V DC	5 mm	Düz	800 Hz	M12 Konnektörlü	NPN-NA	530,00
SIM18FM1OC2	Silindir 18	10-30 V DC	5 mm	Düz	800 Hz	Kablolu (2 m)	NPN-NK	500,00
SIM18FM1OSX	Silindir 18	10-30 V DC	5 mm	Düz	800 Hz	M12 Konnektörlü	NPN-NK	530,00
SIM18FM1PC2	Silindir 18	10-30 V DC	5 mm	Düz	800 Hz	Kablolu (2 m)	PNP-NA	500,00
SIM18FM1PSX	Silindir 18	10-30 V DC	5 mm	Düz	800 Hz	M12 Konnektörlü	PNP-NA	530,00
SIM18FM1RC2	Silindir 18	10-30 V DC	5 mm	Düz	800 Hz	Kablolu (2 m)	PNP-NK	500,00
SIM18FM1RSX	Silindir 18	10-30 V DC	5 mm	Düz	800 Hz	M12 Konnektörlü	PNP-NK	530,00
SIM18NM1NC2	Silindir 18	10-30 V DC	8 mm	Çıkık	400 Hz	Kablolu (2 m)	NPN-NA	500,00
SIM18NM1NSX	Silindir 18	10-30 V DC	8 mm	Çıkık	400 Hz	M12 Konnektörlü	NPN-NA	530,00
SIM18NM1OC2	Silindir 18	10-30 V DC	8 mm	Çıkık	400 Hz	Kablolu (2 m)	NPN-NK	500,00
SIM18NM1OSX	Silindir 18	10-30 V DC	8 mm	Çıkık	400 Hz	M12 Konnektörlü	NPN-NK	530,00
SIM18NM1PC2	Silindir 18	10-30 V DC	8 mm	Çıkık	400 Hz	Kablolu (2 m)	PNP-NA	500,00
SIM18NM1PSX	Silindir 18	10-30 V DC	8 mm	Çıkık	400 Hz	M12 Konnektörlü	PNP-NA	530,00
SIM18NM1RC2	Silindir 18	10-30 V DC	8 mm	Çıkık	400 Hz	Kablolu (2 m)	PNP-NK	500,00
SIM18NM1RSX	Silindir 18	10-30 V DC	8 mm	Çıkık	400 Hz	M12 Konnektörlü	PNP-NK	530,00
SIM30FM1NC2	Silindir 30	10-30 V DC	10 mm	Düz	400 Hz	Kablolu (2 m)	NPN-NA	640,00
SIM30FM1NSX	Silindir 30	10-30 V DC	10 mm	Düz	400 Hz	M12 Konnektörlü	NPN-NA	700,00
SIM30FM1OC2	Silindir 30	10-30 V DC	10 mm	Düz	400 Hz	Kablolu (2 m)	NPN-NK	640,00
SIM30FM1OSX	Silindir 30	10-30 V DC	10 mm	Düz	400 Hz	M12 Konnektörlü	NPN-NK	700,00
SIM30FM1PC2	Silindir 30	10-30 V DC	10 mm	Düz	400 Hz	Kablolu (2 m)	PNP-NA	640,00
SIM30FM1PSX	Silindir 30	10-30 V DC	10 mm	Düz	400 Hz	M12 Konnektörlü	PNP-NA	700,00
SIM30FM1RC2	Silindir 30	10-30 V DC	10 mm	Düz	400 Hz	Kablolu (2 m)	PNP-NK	640,00
SIM30FM1RSX	Silindir 30	10-30 V DC	10 mm	Düz	400 Hz	M12 Konnektörlü	PNP-NK	700,00
SIM30NM1NC2	Silindir 30	10-30 V DC	15 mm	Çıkık	200 Hz	Kablolu (2 m)	NPN-NA	640,00
SIM30NM1NSX	Silindir 30	10-30 V DC	15 mm	Çıkık	200 Hz	M12 Konnektörlü	NPN-NA	700,00
SIM30NM1OC2	Silindir 30	10-30 V DC	15 mm	Çıkık	200 Hz	Kablolu (2 m)	NPN-NK	640,00
SIM30NM1OSX	Silindir 30	10-30 V DC	15 mm	Çıkık	200 Hz	M12 Konnektörlü	NPN-NK	700,00
SIM30NM1PC2	Silindir 30	10-30 V DC	15 mm	Çıkık	200 Hz	Kablolu (2 m)	PNP-NA	640,00
SIM30NM1PSX	Silindir 30	10-30 V DC	15 mm	Çıkık	200 Hz	M12 Konnektörlü	PNP-NA	700,00
SIM30NM1RC2	Silindir 30	10-30 V DC	15 mm	Çıkık	200 Hz	Kablolu (2 m)	PNP-NK	640,00
SIM30NM1RSX	Silindir 30	10-30 V DC	15 mm	Çıkık	200 Hz	M12 Konnektörlü	PNP-NK	700,00
 SIQ18FP1NC2	Kare 18	10-30V DC	5 mm	Düz	800 Hz	Kablolu (2 m)	NPN-NA	338,00
 SIQ18FP1NC7	Kare 18	10-30V DC	5 mm	Düz	800 Hz	Kablolu (7 m)	NPN-NA	419,00
 SIQ18FP1OC2	Kare 18	10-30V DC	5 mm	Düz	800 Hz	Kablolu (2 m)	NPN-NK	338,00
 SIQ18FP1OC7	Kare 18	10-30V DC	5 mm	Düz	800 Hz	Kablolu (7 m)	NPN-NK	419,00
 SIQ18FP1PC2	Kare 18	10-30V DC	5 mm	Düz	800 Hz	Kablolu (2 m)	PNP-NA	338,00
SIQ18FP1PC7	Kare 18	10-30V DC	5 mm	Düz	800 Hz	Kablolu (7 m)	PNP-NA	419,00
SIQ18FP1RC2	Kare 18	10-30V DC	5 mm	Düz	800 Hz	Kablolu (2 m)	PNP-NK	338,00
SIQ18FP1RC7	Kare 18	10-30V DC	5 mm	Düz	800 Hz	Kablolu (7 m)	PNP-NK	419,00

Endüktif Yaklaşım Anahtarları (Üç Telli), IP67

Ürün Kodu	Gövde Şekli	Çalışma Gerilimi	Algılama Mesafesi	Montaj Tipi	Anahtarlama Frekansı	Bağlantı	Çıkış	Birim Fiyatı (TL)
SIQ18NP1NC2	Kare 18	10-30V DC	8 mm	Çıkık	400 Hz	Kablolu (2 m)	NPN-NA	338,00
SIQ18NP1NC7	Kare 18	10-30V DC	8 mm	Çıkık	400 Hz	Kablolu (7 m)	NPN-NA	419,00
SIQ18NP1OC2	Kare 18	10-30V DC	8 mm	Çıkık	400 Hz	Kablolu (2 m)	NPN-NK	338,00
SIQ18NP1OC7	Kare 18	10-30V DC	8 mm	Çıkık	400 Hz	Kablolu (7 m)	NPN-NK	419,00
SIQ18NP1PC2	Kare 18	10-30V DC	8 mm	Çıkık	400 Hz	Kablolu (2 m)	PNP-NA	338,00
SIQ18NP1PC7	Kare 18	10-30V DC	8 mm	Çıkık	400 Hz	Kablolu (7 m)	PNP-NA	419,00
SIQ18NP1RC2	Kare 18	10-30V DC	8 mm	Çıkık	400 Hz	Kablolu (2 m)	PNP-NK	338,00
SIQ18NP1RC7	Kare 18	10-30V DC	8 mm	Çıkık	400 Hz	Kablolu (7 m)	PNP-NK	419,00



SCM18NP1NC2



SCM30NP1PC2

Kapasitif Yaklaşım Anahtarları (Üç Telli), IP65

Ürün Kodu	Gövde Şekli	Çalışma Gerilimi	Algılama Mesafesi	Gövde Tipi	Bağlantı	Çıkış	Birim Fiyatı (TL)
SCM18NP1NC2	Silindir 18	10-30 V DC	2-10 mm	Plastik	Kablolu (2 m)	NPN-NA	790,00
SCM18NP1OC2	Silindir 18	10-30 V DC	2-10 mm	Plastik	Kablolu (2 m)	NPN-NK	790,00
SCM18NP1PC2	Silindir 18	10-30 V DC	2-10 mm	Plastik	Kablolu (2 m)	PNP-NA	790,00
SCM18NP1RC2	Silindir 18	10-30 V DC	2-10 mm	Plastik	Kablolu (2 m)	PNP-NK	790,00
SCM30NM1NC2	Silindir 30	10-30 V DC	3-15 mm	Metal	Kablolu (2 m)	NPN-NA	1000,00
SCM30NM1NSX	Silindir 30	10-30 V DC	3-15 mm	Metal	M12 Konnektörlü	NPN-NA	1100,00
SCM30NM1OC2	Silindir 30	10-30 V DC	3-15 mm	Metal	Kablolu (2 m)	NPN-NK	1000,00
SCM30NM1OSX	Silindir 30	10-30 V DC	3-15 mm	Metal	M12 Konnektörlü	NPN-NK	1100,00
SCM30NM1PC2	Silindir 30	10-30 V DC	3-15 mm	Metal	Kablolu (2 m)	PNP-NA	1000,00
SCM30NM1PSX	Silindir 30	10-30 V DC	3-15 mm	Metal	M12 Konnektörlü	PNP-NA	1100,00
SCM30NM1RC2	Silindir 30	10-30 V DC	3-15 mm	Metal	Kablolu (2 m)	PNP-NK	1000,00
SCM30NM1RSX	Silindir 30	10-30 V DC	3-15 mm	Metal	M12 Konnektörlü	PNP-NK	1100,00
SCM30NP1NC2	Silindir 30	10-30 V DC	3-15 mm	Plastik	Kablolu (2 m)	NPN-NA	820,00
SCM30NP1NSX	Silindir 30	10-30 V DC	3-15 mm	Plastik	M12 Konnektörlü	NPN-NA	920,00
SCM30NP1OC2	Silindir 30	10-30 V DC	3-15 mm	Plastik	Kablolu (2 m)	NPN-NK	820,00
SCM30NP1OSX	Silindir 30	10-30 V DC	3-15 mm	Plastik	M12 Konnektörlü	NPN-NK	920,00
SCM30NP1PC2	Silindir 30	10-30 V DC	3-15 mm	Plastik	Kablolu (2 m)	PNP-NA	820,00
SCM30NP1PSX	Silindir 30	10-30 V DC	3-15 mm	Plastik	M12 Konnektörlü	PNP-NA	920,00
SCM30NP1RC2	Silindir 30	10-30 V DC	3-15 mm	Plastik	Kablolu (2 m)	PNP-NK	820,00
SCM30NP1RSX	Silindir 30	10-30 V DC	3-15 mm	Plastik	M12 Konnektörlü	PNP-NK	920,00



SPM18DP4DC2



SPQ50RP2CSX

Fotoelektrik Yaklaşım Anahtarları (Dört Telli), IP50

Ürün Kodu	Gövde Şekli	Çalışma Gerilimi	Algılama Mesafesi	Çalışma Modu	Tepki Süresi	Bağlantı	Çıkış	Birim Fiyatı (TL)
SPM18DP4DC2	Silindir 18	10-30 V DC	400 mm	Cisimden Yansımali	2ms	Kablolu (2m)	PNP 1NA+1NK	820,00
SPM18DP4EC2	Silindir 18	10-30 V DC	400 mm	Cisimden Yansımali	2ms	Kablolu (2m)	NPN 1NA+1NK	820,00
SPQ50RP2CC2	Kare 50	24-240V AC/DC	7m	Reflektörden Yansımali	Max. 20ms	Kablolu (2m)	Röle Çıkışlı	1135,00
SPQ50RP2CSX	Kare 50	24-240V AC/DC	7m	Reflektörden Yansımali	Max. 20ms	Konnektörlü M12*4	Röle Çıkışlı	1135,00
SPQ50DP2CC2	Kare 50	24-240V AC/DC	1m	Cisimden Yansımali	Max. 20ms	Kablolu (2 m)	Röle Çıkışlı	900,00
SPQ50DP2CSX	Kare 50	24-240V AC/DC	1m	Cisimden Yansımali	Max. 20ms	Konnektörlü M12*4	Röle Çıkışlı	900,00
SPB30MP6PC1	Çap 30 mm	12-30 V DC	15 cm	Cisimden Yansımali	Max. 300ms	1 Metre Kablo	PNP-NA	-
SPB30MP6PSX	Çap 30 mm	12-30 V DC	15 cm	Cisimden Yansımali	Max. 300ms	M12 Konnektörlü	PNP-NA	-
SPB30MP6NC1	Çap 30 mm	12-30 V DC	15 cm	Cisimden Yansımali	Max. 300ms	1 Metre Kablo	NPN-NA	-
SPB30MP6NSX	Çap 30 mm	12-30 V DC	15 cm	Cisimden Yansımali	Max. 300ms	M12 Konnektörlü	NPN-NA	-
SPB30MP6PC1	Çap 30 mm	12-30 V DC PLC Kontrollü 6 Kablolu	15 cm	Cisimden Yansımali	Max. 300ms	1 Metre Kablo	PNP-NA	-

*Reflektörden Yansımali Modellerde 40x60 mm Reflektör Fiyata Dahildir.

Yedekler

Ürün Kodu	Tip	Malzeme	Kutu Adedi	Birim Fiyatı (TL)
SPQ50MON1	Kare 50 mm Montaj Aparatı	Metal	1	45,00
SPQREF1	Reflektör 40x60mm	Plastik	1	215,00
SPQREF2	Reflektör 100x100mm	Plastik	1	440,00



SMB31LC2-B15



SMB10LSZ-B15



SMS10RC2-S15



SMS10RSZ-S15

Manyetik Siviçler, IP68, LED'li modeller 24V DC, LED'siz modeller 10-30V AC/DC

Ürün Kodu	Gövde Şekli	Devre Şeması	Montaj Tipi	Gövde Bağlantı	Özellik	Algılama Mesafesi	Kutu Adedi	Birim Fiyatı (TL)
SMB10LC2-B1*	Dikdörtgen 78 mm	1NK+1NA	Sol Çıkışlı	Kablolu (2m)		5 mm / 8 mm	1	1.280,00
SMB10LSZ-B1*	Dikdörtgen 78 mm	1NK+1NA	Sol Çıkışlı	Konnektörlü M8*4		5 mm / 8 mm	1	1.360,00
SMB10RC2-B1*	Dikdörtgen 78 mm	1NK+1NA	Sağ Çıkışlı	Kablolu (2m)		5 mm / 8 mm	1	1.280,00
SMB10RSZ-B1*	Dikdörtgen 78 mm	1NK+1NA	Sağ Çıkışlı	Konnektörlü M8*4		5 mm / 8 mm	1	1.360,00
SMB11LC2-B1*	Dikdörtgen 78 mm	1NK+1NA	Sol Çıkışlı	Kablolu (2m)	Ledli	5 mm / 8 mm	1	1.310,00
SMB11LSZ-B1*	Dikdörtgen 78 mm	1NK+1NA	Sol Çıkışlı	Konnektörlü M8*4	Ledli	5 mm / 8 mm	1	1.410,00
SMB11RC2-B1*	Dikdörtgen 78 mm	1NK+1NA	Sağ Çıkışlı	Kablolu (2m)	Ledli	5 mm / 8 mm	1	1.310,00
SMB11RSZ-B1*	Dikdörtgen 78 mm	1NK+1NA	Sağ Çıkışlı	Konnektörlü M8*4	Ledli	5 mm / 8 mm	1	1.410,00
SMB20LC2-B1*	Dikdörtgen 78 mm	2NK	Sol Çıkışlı	Kablolu (2m)		5 mm / 8 mm	1	1.070,00
SMB20LSZ-B1*	Dikdörtgen 78 mm	2NK	Sol Çıkışlı	Konnektörlü M8*4		5 mm / 8 mm	1	1.170,00
SMB20RC2-B1*	Dikdörtgen 78 mm	2NK	Sağ Çıkışlı	Kablolu (2m)		5 mm / 8 mm	1	1.070,00
SMB20RSZ-B1*	Dikdörtgen 78 mm	2NK	Sağ Çıkışlı	Konnektörlü M8*4		5 mm / 8 mm	1	1.170,00
SMB21LC2-B1*	Dikdörtgen 78 mm	2NK	Sol Çıkışlı	Kablolu (2m)	Ledli	5 mm / 8 mm	1	1.110,00
SMB21LSZ-B1*	Dikdörtgen 78 mm	2NK	Sol Çıkışlı	Konnektörlü M8*4	Ledli	5 mm / 8 mm	1	1.210,00
SMB21RC2-B1*	Dikdörtgen 78 mm	2NK	Sağ Çıkışlı	Kablolu (2m)	Ledli	5 mm / 8 mm	1	1.110,00
SMB21RSZ-B1*	Dikdörtgen 78 mm	2NK	Sağ Çıkışlı	Konnektörlü M8*4	Ledli	5 mm / 8 mm	1	1.210,00
SMB30LC2-B1*	Dikdörtgen 78 mm	2NK+NA	Sol Çıkışlı	Kablolu (2m)		5 mm / 8 mm	1	1.410,00
SMB30LSX-B1*	Dikdörtgen 78 mm	2NK+NA	Sol Çıkışlı	Konnektörlü M12*8		5 mm / 8 mm	1	1.570,00
SMB30RC2-B1*	Dikdörtgen 78 mm	2NK+NA	Sağ Çıkışlı	Kablolu (2m)		5 mm / 8 mm	1	1.410,00
SMB30RSX-B1*	Dikdörtgen 78 mm	2NK+NA	Sağ Çıkışlı	Konnektörlü M12*8		5 mm / 8 mm	1	1.570,00
SMB31LC2-B1*	Dikdörtgen 78 mm	2NK+NA	Sol Çıkışlı	Kablolu (2m)	Ledli	5 mm / 8 mm	1	1.430,00
SMB31LSX-B1*	Dikdörtgen 78 mm	2NK+NA	Sol Çıkışlı	Konnektörlü M12*8	Ledli	5 mm / 8 mm	1	1.530,00
SMB31RC2-B1*	Dikdörtgen 78 mm	2NK+NA	Sağ Çıkışlı	Kablolu (2m)	Ledli	5 mm / 8 mm	1	1.430,00
SMB31RSX-B1*	Dikdörtgen 78 mm	2NK+NA	Sağ Çıkışlı	Konnektörlü M12*8	Ledli	5 mm / 8 mm	1	1.530,00
SMS10LC2-S15	Dikdörtgen 22 mm	1NK+1NA	Sol Çıkışlı	Kablolu (2m)		5 mm	1	1.270,00
SMS10LSZ-S15	Dikdörtgen 22 mm	1NK+1NA	Sol Çıkışlı	Konnektörlü M8*4		5 mm	1	1.360,00
SMS10RC2-S15	Dikdörtgen 22 mm	1NK+1NA	Sağ Çıkışlı	Kablolu (2m)		5 mm	1	1.270,00
SMS10RSZ-S15	Dikdörtgen 22 mm	1NK+1NA	Sağ Çıkışlı	Konnektörlü M8*4		5 mm	1	1.360,00
SMS11LC2-S15	Dikdörtgen 22 mm	1NK+1NA	Sol Çıkışlı	Kablolu (2m)	Ledli	5 mm	1	1.330,00
SMS11LSZ-S15	Dikdörtgen 22 mm	1NK+1NA	Sol Çıkışlı	Konnektörlü M8*4	Ledli	5 mm	1	1.410,00
SMS11RC2-S15	Dikdörtgen 22 mm	1NK+1NA	Sağ Çıkışlı	Kablolu (2m)	Ledli	5 mm	1	1.330,00
SMS11RSZ-S15	Dikdörtgen 22 mm	1NK+1NA	Sağ Çıkışlı	Konnektörlü M8*4	Ledli	5 mm	1	1.410,00
SMS20LC2-S15	Dikdörtgen 22 mm	2NK	Sol Çıkışlı	Kablolu (2m)		5 mm	1	1.060,00
SMS20LSZ-S15	Dikdörtgen 22 mm	2NK	Sol Çıkışlı	Konnektörlü M8*4		5 mm	1	1.140,00

Not 1 : SMB10LC2-B15 Algılayıcı ve tetikleyici takım kodunu ifade etmektedir. SMB10LC2 Algılayıcı kodudur. SMB15 Tetikleyici kodudur. Fiyat Tetikleyici ve Algılayıcı toplam fiyatı olur.

Not 2 : Ürün kodunun son hanesindeki * yerine gelen rakam algılama mesafesini belirtir. (son rakam 5 ise algılama mesafesi 5 mm, 8 ise algılama mesafesi 8 mm.'dir.)



SMS10LC2-S15

Manyetik Siviçler, IP68, LED'li modeller 24V DC, LED'siz modeller 10-30V AC/DC

Ürün Kodu	Gövde Şekli	Devre Şeması	Montaj Tipi	Gövde Bağlantı	Özellik	Algılama Mesafesi	Kutu Adedi	Birim Fiyatı (TL)
SMS20RC2-S15	Dikdörtgen 22 mm	2NK	Sağ Çıkışlı	Kablolu (2m)		5 mm	1	1.060,00
SMS20RSZ-S15	Dikdörtgen 22 mm	2NK	Sağ Çıkışlı	Konnektörlü M8*4		5 mm	1	1.140,00
SMS21LC2-S15	Dikdörtgen 22 mm	2NK	Sol Çıkışlı	Kablolu (2m)	Ledli	5 mm	1	1.100,00
SMS21LSZ-S15	Dikdörtgen 22 mm	2NK	Sol Çıkışlı	Konnektörlü M8*4	Ledli	5 mm	1	1.200,00
SMS21RC2-S15	Dikdörtgen 22 mm	2NK	Sağ Çıkışlı	Kablolu (2m)	Ledli	5 mm	1	1.100,00
SMS21RSZ-S15	Dikdörtgen 22 mm	2NK	Sağ Çıkışlı	Konnektörlü M8*4	Ledli	5 mm	1	1.200,00
SMS30LC2-S15	Dikdörtgen 22 mm	2NK+NA	Sol Çıkışlı	Kablolu (2m)		5 mm	1	1.390,00
SMS30LSX-S15	Dikdörtgen 22 mm	2NK+NA	Sol Çıkışlı	Konnektörlü M12*8		5 mm	1	1.560,00
SMS30RC2-S15	Dikdörtgen 22 mm	2NK+NA	Sağ Çıkışlı	Kablolu (2m)		5 mm	1	1.390,00
SMS30RSX-S15	Dikdörtgen 22 mm	2NK+NA	Sağ Çıkışlı	Konnektörlü M12*8		5 mm	1	1.560,00
SMS31LC2-S15	Dikdörtgen 22 mm	2NK+NA	Sol Çıkışlı	Kablolu (2m)	Ledli	5 mm	1	1.430,00
SMS31LSX-S15	Dikdörtgen 22 mm	2NK+NA	Sol Çıkışlı	Konnektörlü M12*8	Ledli	5 mm	1	1.610,00
SMS31RC2-S15	Dikdörtgen 22 mm	2NK+NA	Sağ Çıkışlı	Kablolu (2m)	Ledli	5 mm	1	1.430,00
SMS31RSX-S15	Dikdörtgen 22 mm	2NK+NA	Sağ Çıkışlı	Konnektörlü M12*8	Ledli	5 mm	1	1.610,00

Not 1 : SMB10LC2-B15 Algılayıcı ve tetikleyici takım kodunu ifade etmektedir. SMB10LC2 Algılayıcı kodudur. SMB15 Tetikleyici kodudur. Fiyat Tetikleyici ve Algılayıcı toplam fiyatı olur.



Sensör Tester

Sensör Test Cihazı

Ürün Kodu	Birim Fiyatı (TL)
SENSOR TESTER	740,00



SKM12P4DXV2



SKM12P4YXV2

Konnektörlü Kablolar

Ürün Kodu	Ölçü	Konnektör Tipi	Pin Sayısı	Açı	Kablo Tipi	Kablo Boyu	Birim Fiyatı (TL)
SKM12P3YXV2	M12	Priz	3		PVC	2M	150,00
SKM12P3YXV5	M12	Priz	3		PVC	5M	229,00
SKM12F3YXV2	M12	Fiş	3		PVC	2M	150,00
SKM12F3YXV5	M12	Fiş	3		PVC	5M	229,00
SKM12P4YXV2	M12	Priz	4		PVC	2M	179,00
SKM12P4YXV5	M12	Priz	4		PVC	5M	258,00
SKM12F4YXV2	M12	Fiş	4		PVC	2M	179,00
SKM12F4YXV5	M12	Fiş	4		PVC	5M	258,00
SKM12P3DXV2	M12	Priz	3	90 Derece	PVC	2M	150,00
SKM12P3DXV5	M12	Priz	3	90 Derece	PVC	5M	229,00
SKM12F3DXV2	M12	Fiş	3	90 Derece	PVC	2M	150,00
SKM12F3DXV5	M12	Fiş	3	90 Derece	PVC	5M	229,00
SKM12P4DXV2	M12	Priz	4	90 Derece	PVC	2M	179,00
SKM12P4DXV5	M12	Priz	4	90 Derece	PVC	5M	258,00
SKM12F4DXV2	M12	Fiş	4	90 Derece	PVC	2M	179,00
SKM12F4DXV5	M12	Fiş	4	90 Derece	PVC	5M	258,00
SKM12P3YXP2	M12	Priz	3		PUR	2M	229,00
SKM12P3YXP5	M12	Priz	3		PUR	5M	308,00
SKM12F3YXP2	M12	Fiş	3		PUR	2M	229,00
SKM12F3YXP5	M12	Fiş	3		PUR	5M	308,00
SKM12P4YXP2	M12	Priz	4		PUR	2M	258,00
SKM12P4YXP5	M12	Priz	4		PUR	5M	338,00
SKM12F4YXP2	M12	Fiş	4		PUR	2M	258,00
SKM12F4YXP5	M12	Fiş	4		PUR	5M	338,00
SKM12P3DXP2	M12	Priz	3	90 Derece	PUR	2M	229,00
SKM12P3DXP5	M12	Priz	3	90 Derece	PUR	5M	308,00
SKM12F3DXP2	M12	Fiş	3	90 Derece	PUR	2M	229,00
SKM12F3DXP5	M12	Fiş	3	90 Derece	PUR	5M	308,00
SKM12P4DXP2	M12	Priz	4	90 Derece	PUR	2M	258,00
SKM12P4DXP5	M12	Priz	4	90 Derece	PUR	5M	338,00
SKM12F4DXP2	M12	Fiş	4	90 Derece	PUR	2M	258,00
SKM12F4DXP5	M12	Fiş	4	90 Derece	PUR	5M	338,00

Çift taraflı konnektörlü kablo istendiğinde kodların sonuna aşağıdaki kod eklenmelidir.

E Kablo diğer tarafına M12 3 Pin Fiş
 F Kablo diğer tarafına M12 3 Pin Priz
 G Kablo diğer tarafına M12 4 Pin Fiş
 H Kablo diğer tarafına M12 4 Pin Priz

emas®



ASAL
SIVIÇLER

MN Serisi Mini Siviç



MN1KIM1

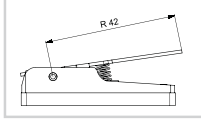

MN+KIM1



MN2KIM2

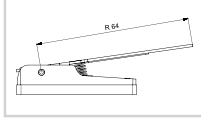

MN+KIM2



MN1KIM3

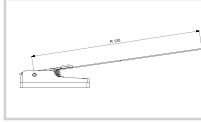

MN+KIM3



MN2MIM1

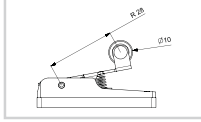

MN+MIM1



MN1MIM1A

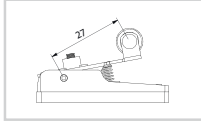

MN+MIM1A



MN2MIM1Y

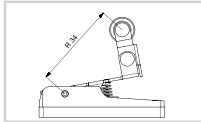

MN+MIM1Y



MN1MIM2

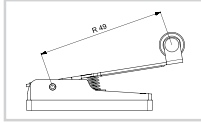

MN+MIM2



MN2MUM3

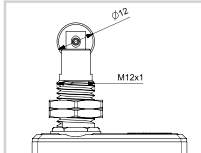

MN+MUM3



MN2MUM8

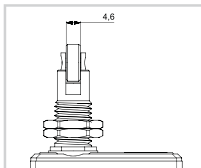

MN+MUM8



MN1MUM9

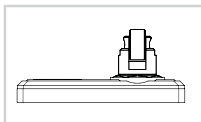

MN+MUM9

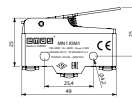

MN1

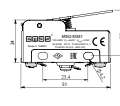

MN2

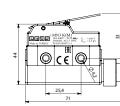

MN3 (IP65)

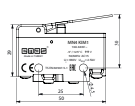

MN4

Kutu Adedi	10	10	10	10
Ürün Kodu	MN1KIM1	MN2KIM1	MN3KIM1 (IP65)	MN4KIM1
Kontakt Yapısı	1 CO	1 CO	1 CO	1 NK+1 NA
Birim Fiyatı (TL)	161,00	121,00	282,00	120,00

Ürün Kodu	MN1KIM2	MN2KIM2	MN3KIM2 (IP65)	MN4KIM2
Kontakt Yapısı	1 CO	1 CO	1 CO	1 NK+1 NA
Birim Fiyatı (TL)	165,00	128,00	282,00	120,00

Ürün Kodu	MN1KIM3	MN2KIM3	MN3KIM3 (IP65)	MN4KIM3
Kontakt Yapısı	1 CO	1 CO	1 CO	1 NK+1 NA
Birim Fiyatı (TL)	165,00	128,00	282,00	130,00

Ürün Kodu	MN1MIM1	MN2MIM1	MN3MIM1 (IP65)	MN4MIM1
Kontakt Yapısı	1 CO	1 CO	1 CO	1 NK+1 NA
Birim Fiyatı (TL)	176,00	133,00	304,00	130,00

Ürün Kodu	MN1MIM1A	MN2MIM1A	MN3MIM1A (IP65)	
Kontakt Yapısı	1 CO	1 CO	1 CO	
Birim Fiyatı (TL)	184,00	148,00	316,00	

Ürün Kodu	MN1MIM1Y	MN2MIM1Y	MN3MIM1Y (IP65)	MN4MIM1Y
Kontakt Yapısı	1 CO	1 CO	1 CO	1 NK+1 NA
Birim Fiyatı (TL)	181,00	140,00	304,00	138,00

Ürün Kodu	MN1MIM2	MN2MIM2	MN3MIM2 (IP65)	MN4MIM2
Kontakt Yapısı	1 CO	1 CO	1 CO	1 NK+1 NA
Birim Fiyatı (TL)	181,00	140,00	304,00	129,00

Ürün Kodu	MN1MUM3	MN2MUM3	MN3MUM3 (IP65)	
Kontakt Yapısı	1 CO	1 CO	1 CO	
Birim Fiyatı (TL)	300,00	260,00	420,00	

Ürün Kodu	MN1MUM8	MN2MUM8	MN3MUM8 (IP65)	
Kontakt Yapısı	1 CO	1 CO	1 CO	
Birim Fiyatı (TL)	300,00	260,00	420,00	

Ürün Kodu	MN1MUM9			
Kontakt Yapısı	1 CO			
Birim Fiyatı (TL)	232,00			

MN Serisi Mini Siviç

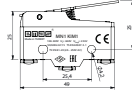

MN1

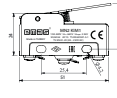

MN2

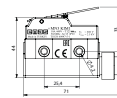

MN3 (IP65)

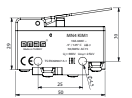

MN4



MN1PUM1

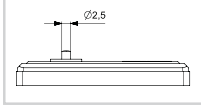

MN+PUM1



MN4PUP1

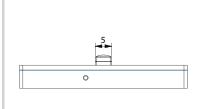

MN+PUP1



MN2PUM3

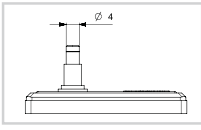

MN+PUM3



MN3PUM7

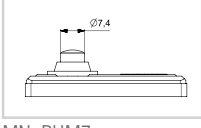

MN+PUM7



MN3PUM9

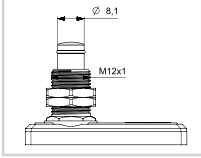

MN+PUM9



MN1PUM9U

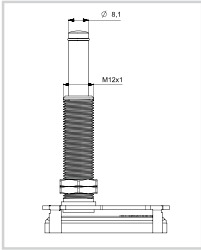

MN+PUM9U



MN2TIP11

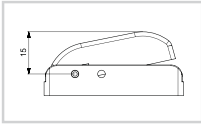

MN+TIP11



MN2TIP11Y

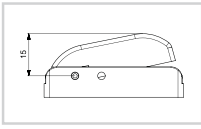

MN+TIP11Y*



MN2TIP1

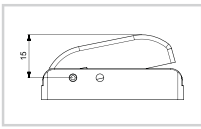

MN+TIP1

Ürün Kodu	MN1PUM1	MN2PUM1	MN3PUM1 (IP65)	
Kontakt Yapısı	1 CO	1 CO	1 CO	
Birim Fiyatı (TL)	176,00	133,00	304,00	

Kutu Adedi	10	10	10	10
Ürün Kodu				MN4PUP1
Kontakt Yapısı				1 NK+1 NA
Birim Fiyatı (TL)				100,00

Ürün Kodu	MN1PUM3	MN2PUM3	MN3PUM3 (IP65)	
Kontakt Yapısı	1 CO	1 CO	1 CO	
Birim Fiyatı (TL)	198,00	159,00	320,00	

Ürün Kodu	MN1PUM7	MN2PUM7	MN3PUM7 (IP65)	
Kontakt Yapısı	1 CO	1 CO	1 CO	
Birim Fiyatı (TL)	184,00	140,00	304,00	

Ürün Kodu	MN1PUM9	MN2PUM9	MN3PUM9 (IP65)	
Kontakt Yapısı	1 CO	1 CO	1 CO	
Birim Fiyatı (TL)	232,00	194,00	355,00	

Ürün Kodu	MN1PUM9U			
Kontakt Yapısı	1 CO			
Birim Fiyatı (TL)	409,00			

Ürün Kodu		MN2TIP11		
Kontakt Yapısı		1 NA		
Birim Fiyatı (TL)		102,00		

Ürün Kodu		MN2TIP11Y*		
Kontakt Yapısı		1 NA		
Birim Fiyatı (TL)		102,00		

Ürün Kodu		MN2TIP1		
Kontakt Yapısı		1 CO		
Birim Fiyatı (TL)		121,00		

Ürün Kodu	Tip	Özellik	Kutu Adedi	Birim Fiyatı (TL)
MN1YKAP	Koruma Kapağı	MN1 ve MN2'ye uygun	10	34,00

* Yayı sertleştirilmiş ve basma düğmesi yeşil.



MK1PUP1



MK1KIM1



MK1MIP3



MK1KIM5



MK1PUM9



MK1KIM31A



MK1KIM3



MK1KIM4



BS1022



BS1012



BS1010E



BS1011E



BS1012E



BS1040



BS1010TX1



MA111K



MA111TT



MA113



MA122



MA212



MA221



MA223T



MAK

Mikro Siviç

Ürün Kodu	Kontak Yapısı	Duyar Blok Tipi	Duyar Blok Malzemesi	Kutu Adedi	Birim Fiyatı (TL)
MK1PUM9	1CO	Pim	Metal	10	132,00
MK1PUP1	1 CO	Pim	Plastik	50	58,00
MK1KIM1	1 CO	Kol	Metal	50	66,00
MK1KIM2	1 CO	Kol	Metal	50	66,00
MK1KIM3	1 CO	Kol	Metal	50	67,00
MK1KIM31A	1 NK	Kol	Metal	50	72,00
MK1KIM4	1 CO	Kol	Metal	40	67,00
MK1KIM5	1 CO	Kol	Metal	40	67,00
MK1MIM1	1 CO	Kollu Makara	Metal	40	69,00
MK1MIM2	1 CO	Kollu Makara	Metal	40	69,00
MK1MIP1	1 CO	Kollu Makara	Metal	50	69,00
MK1MIP2	1 CO	Kollu Makara	Plastik	40	69,00
MK1MIP3	1 CO	Kollu Makara	Plastik	40	72,00



MK1MIM1



MK1MIM2



MK1MIP1



MK1MIP2



MK1KIM2

Buton Siviç IP50

Ürün Kodu	Kontak Yapısı	Duyar Blok Tipi	Duyar Blok Malzemesi	Kutu Adedi	Birim Fiyatı (TL)
BS1010	1 NA, Ani Hareketli	Pim	Plastik	20	50,00
BS1010E	1 NA, Ani Hareketli	Pim	Plastik Etanj Başlıklı	16	59,00
BS1011	1 NK, Ani Hareketli	Pim	Plastik	20	50,00
BS1011E	1 NK, Ani Hareketli	Pim	Plastik Etanj Başlıklı	16	59,00
BS1012	1 NA+1NK, Ani Hareketli	Pim	Plastik	20	70,00
BS1012E	1 NA+1NK, Ani Hareketli	Pim	Plastik Etanj Başlıklı	20	81,00
BS1020	1 NA, Yavaş Hareketli	Pim	Plastik	16	50,00
BS1021	1 NK, Yavaş Hareketli	Pim	Plastik	20	50,00
BS1022	1 NA+1NK, Yavaş Hareketli	Pim	Plastik	20	68,00
BS1040	1 NA, Ani Hareketli	Pim	Plastik	20	50,00
BS1041	1 NK, Ani Hareketli	Pim	Plastik	20	50,00
BS1042	1 NA+1NK, Ani Hareketli	Pim	Plastik	20	70,00

Buton Siviç IP67

Ürün Kodu	Kontak Yapısı	Kablo Boyu	Duyar Blok Tipi	Duyar Blok Malzemesi	Kutu Adedi	Birim Fiyatı (TL)
BS1010TX1	1NA, Ani Hareketli	1 m	Pim	Plastik, Etanj Başlıklı	1	250,00
BS1011TX1	1NK, Ani Hareketli	1 m	Pim	Plastik, Etanj Başlıklı	1	250,00
BS1012TX1	Çift Devre, Ani Hareketli	1 m	Pim	Plastik, Etanj Başlıklı	1	272,00

Mandallı Siviç

Ürün Kodu	Kontak Yapısı	Terminal Sayısı ve Tipi	Duyar Blok Malzemesi	Etiket	Kutu Adedi	Birim Fiyatı (TL)
MA111	SPST	2 Vidalı	Metal	On-Off	10	115,00
MA111K	SPST	2 Vidalı, Kapaklı	Metal	On-Off	10	207,00
MA111L	SPST	2 Lehimli Terminalli	Metal	On-Off	10	114,00
MA111T	SPST	2 Terminalli	Metal	On-Off	10	114,00
MA111TT	SPST	2 Terminalli	Metal	On-Off (Siyah)	10	114,00
MA112	SPDT	3 Vidalı	Metal	On-On	10	134,00
MA113	SP3T	3 Vidalı	Metal	On-Off-On	10	134,00
MA121	SPST	2 Vidalı	Metal Plastik Kılıflı	On-Off	10	115,00
MA122	SPDT	3 Vidalı	Metal Plastik Kılıflı	On-On	10	134,00
MA123	SP3T	3 Vidalı	Metal Plastik Kılıflı	On-Off-On	10	134,00
MA211	DPST	4 Vidalı	Metal	On-Off	6	184,00
MA212	DPDT	6 Vidalı	Metal	On-On	6	213,00
MA212T	DPDT	6 Terminalli	Metal	On-On	6	210,00
MA213	DP3T	6 Vidalı	Metal	On-Off-On	6	213,00
MA213T	DP3T	6 Terminalli	Metal	On-Off-On	6	210,00
MA221	DPST	4 Vidalı	Metal Plastik Kılıflı	On-Off	6	184,00
MA222	DPDT	6 Vidalı	Metal Plastik Kılıflı	On-On	6	213,00
MA222T	DPDT	6 Terminalli	Metal Plastik Kılıflı	On-On	6	210,00
MA223	DP3T	6 Vidalı	Metal Plastik Kılıflı	On-Off-On	6	213,00
MA223T	DP3T	6 Terminalli	Metal Plastik Kılıflı	On-Off-On	6	210,00
MAK	-	-	Plastik	-	10	91,00



MAY111



MAY211



MAY213



MAY222

Mandallı Siviç, Yaylı Dönüşlü

Ürün Kodu	Kontak Yapısı	Terminal Sayısı ve Tipi	Duyar Blok Malzemesi	Etiket	Kutu Adedi	Birim Fiyatı (TL)
MAY111	SPST	2 Vidalı	Metal	On-Off	10	115,00
MAY111L	SPST	2 Lehimli Terminalli	Metal	On-Off	10	114,00
MAY111T	SPST	2 Terminalli	Metal	On-Off	10	114,00
MAY112	SPDT	3 Vidalı	Metal	On-On	10	134,00
MAY113	SP3T	3 Vidalı	Metal	On-Off-On	10	134,00
MAY121	SPST	2 Vidalı	Metal Plastik Kılıflı	On-Off	10	115,00
MAY122	SPDT	3 Vidalı	Metal Plastik Kılıflı	On-On	10	134,00
MAY123	SP3T	3 Vidalı	Metal Plastik Kılıflı	On-Off-On	10	134,00
MAY211	DPST	4 Vidalı	Metal	On-Off	6	184,00
MAY212	DPDT	6 Vidalı	Metal	On-On	6	213,00
MAY212T	DPDT	6 Terminalli	Metal	On-On	6	210,00
MAY213	DP3T	6 Vidalı	Metal	On-Off-On	6	213,00
MAY213T	DP3T	6 Terminalli	Metal	On-Off-On	6	210,00
MAY221	DPST	4 Vidalı	Metal Plastik Kılıflı	On-Off	6	184,00
MAY222	DPDT	6 Vidalı	Metal Plastik Kılıflı	On-On	6	213,00
MAY222T	DPDT	6 Terminalli	Metal Plastik Kılıflı	On-On	6	210,00
MAY223	DP3T	6 Vidalı	Metal Plastik Kılıflı	On-Off-On	6	213,00

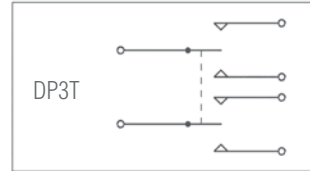
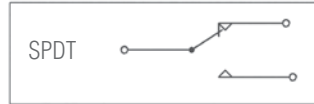

K25001T



K25011V

Orta Gerilim Hücre Siviçi

Ürün Kodu	Kontak Yapısı	Terminal Sayısı ve Tipi	Kutu Adedi	Birim Fiyatı (TL)
K25001T	2 NK, 1 NA	6 Terminalli	10	181,00
K25001V	2 NK, 1 NA	6 Vidalı	10	160,00
K25011T	1 NK, 2 NA	6 Terminalli	10	181,00
K25011V	1 NK, 2 NA	6 Vidalı	10	160,00



A12B1H10

A12B1K11



A12B1S11

A12W1K11



A14B1K11

A14B1HX0



A21B1H10

A21B1S11



A20B1K01

A44B9HX1



A54B1Y11

A71B1K11



A71B1Y11

A71B1S11



EK1

EK2



PTM110

PTE110



PHE110

PHTE124

Işıklı Siviç

Ürün Kodu	Gövde Tipi	Gövde Rengi	Özellik	Kontakt Yapısı	Etiket	Düğme Rengi	Bağlantı Tipi	Kutu Adedi	Birim Fiyatı (TL)
A12B1H10	30*22 mm	Siyah	Işıksız	1NA + 1NA	0-1	H	Terminalli	50	23,30
A12B1K11	30*22 mm	Siyah	Işıklı	1NA + 1NA	0-1	K	Terminalli	50	26,60
A12B1S11	30*22 mm	Siyah	Işıklı	1NA + 1NA	0-1	S	Terminalli	50	26,60
A12B1Y11	30*22 mm	Siyah	Işıklı	1NA + 1NA	0-1	Y	Terminalli	50	29,00
A12B5H10	30*22 mm	Siyah	Işıksız	1NA + 1NA	0-1	H	Köprülü	50	27,70
A12B5K11	30*22 mm	Siyah	Işıklı	1NA + 1NA	0-1	K	Köprülü	50	31,00
A12B5S11	30*22 mm	Siyah	Işıklı	1NA + 1NA	0-1	S	Köprülü	50	31,00
A12B5Y11	30*22 mm	Siyah	Işıklı	1NA + 1NA	0-1	Y	Köprülü	50	32,90
A12W1H10	30*22 mm	Beyaz	Işıksız	1NA + 1NA	0-1	H	Terminalli	50	23,30
A12W1K11	30*22 mm	Beyaz	Işıklı	1NA + 1NA	0-1	K	Terminalli	50	26,60
A12W1S11	30*22 mm	Beyaz	Işıklı	1NA + 1NA	0-1	S	Terminalli	50	26,60
A12W1Y11	30*22 mm	Beyaz	Işıklı	1NA + 1NA	0-1	Y	Terminalli	50	29,00
A14B1H10	30*22 mm	Siyah	Işıksız	2NA	0-1	H	Terminalli	50	18,70
A14B1HX0	30*22 mm	Siyah	Işıksız	2NA	-	H	Terminalli	50	18,25
A14B1K11	30*22 mm	Siyah	Işıklı	2NA	0-1	K	Terminalli	50	19,50
A14B1S11	30*22 mm	Siyah	Işıklı	2NA	0-1	S	Terminalli	50	19,50
A14B1Y11	30*22 mm	Siyah	Işıklı	2NA	0-1	Y	Terminalli	50	20,50
A14B5H10	30*22 mm	Siyah	Işıksız	2NA	0-1	H	Köprülü	50	31,10
A14B5K11	30*22 mm	Siyah	Işıklı	2NA	0-1	K	Köprülü	50	31,80
A14B5S11	30*22 mm	Siyah	Işıklı	2NA	0-1	S	Köprülü	50	31,80
A14B5Y11	30*22 mm	Siyah	Işıklı	2NA	0-1	Y	Köprülü	50	33,40
A14B6H10	30*22 mm	Siyah	Işıksız	2NA	0-1	H	Korumsalı Vidalı	50	22,70
A14B6K11	30*22 mm	Siyah	Işıklı	2NA	0-1	K	Korumsalı Vidalı	50	24,10
A14B6S11	30*22 mm	Siyah	Işıklı	2NA	0-1	S	Korumsalı Vidalı	50	24,10
A14B6Y11	30*22 mm	Siyah	Işıklı	2NA	0-1	Y	Korumsalı Vidalı	50	26,70
A14W1K11	30*22 mm	Beyaz	Işıklı	2NA	0-1	K	Terminalli	50	19,50
A14W1S11	30*22 mm	Beyaz	Işıklı	2NA	0-1	S	Terminalli	50	19,50
A14W1Y11	30*22 mm	Beyaz	Işıklı	2NA	0-1	Y	Terminalli	50	20,50
A14W1BP1K	30*22 mm	Beyaz	Işıklı/Mercekli	2NA	0-1	B	Terminalli	50	19,60
A20B1K01	30*11 mm	Siyah	Işıklı	SİNYAL	-	K	Terminalli	50	13,50
A20B1S01	30*11 mm	Siyah	Işıklı	SİNYAL	-	S	Terminalli	50	13,50
A20B1Y01	30*11 mm	Siyah	Işıklı	SİNYAL	-	Y	Terminalli	50	13,50
A21B1H10	30*11 mm	Siyah	Işıksız	1NA	0-1	H	Terminalli	50	14,30
A21B1K11	30*11 mm	Siyah	Işıklı	1NA	0-1	K	Terminalli	50	14,90
A21B1S11	30*11 mm	Siyah	Işıklı	1NA	0-1	S	Terminalli	50	14,90
A21B1Y11	30*11 mm	Siyah	Işıklı	1NA	0-1	Y	Terminalli	50	17,30
A21W1K11	30*11 mm	Beyaz	Işıklı	1NA	0-1	K	Terminalli	50	14,90
A21W1S11	30*11 mm	Beyaz	Işıklı	1NA	0-1	S	Terminalli	50	14,90
A21W1Y11	30*11 mm	Beyaz	Işıklı	1NA	0-1	Y	Terminalli	50	17,30
A44B1HX1	20*13 mm	Siyah	Işıklı	2NA	-	-	Terminalli	50	62,60
A44B9HX1	20*13 mm	Siyah	Işıklı	2NA	-	-	Terminalli+Vidalı	50	65,00
A54B1H10*	30*22 mm	Siyah	Işıksız IP65	2NA	0-1	H	Terminalli	50	44,00
A54B1K11*	30*22 mm	Siyah	Işıklı IP65	2NA	0-1	K	Terminalli	50	46,00
A54B1S11*	30*22 mm	Siyah	Işıklı IP65	2NA	0-1	S	Terminalli	50	46,00
A54B1Y11*	30*22 mm	Siyah	Işıklı IP65	2NA	0-1	Y	Terminalli	50	47,00
A54G1K16	30*22 mm	Gri	Işıklı IP65	2NA	0-1	K	Terminalli	50	46,00
A54G1S16	30*22 mm	Gri	Işıklı IP65	2NA	0-1	S	Terminalli	50	46,00
A54G1Y16	30*22 mm	Gri	Işıklı IP65	2NA	0-1	Y	Terminalli	50	47,20
A71B1H10	Çap 22 mm	Siyah	Işıksız	1NA	0-1	H	Terminalli	50	15,50
A71B1K11	Çap 22 mm	Siyah	Işıklı	1NA	0-1	K	Terminalli	50	16,40
A71B1S11	Çap 22 mm	Siyah	Işıklı	1NA	0-1	S	Terminalli	50	16,40
A71B1Y11	Çap 22 mm	Siyah	Işıklı	1NA	0-1	Y	Terminalli	50	18,70

* 16Amper yerine 25Amper istendiğinde * yerine 25 yazılmalıdır. ** Işıklı Ürünler 220V AC dir.

Ürün Kodu	Tip	Kutu Adedi	Birim Fiyatı (TL)
EK1	Etanj Kılıf, Dar	100	15,90
EK2	Etanj Kılıf, Geniş	100	15,70

Pano İklimlendirme Kumandaları

Ürün Kodu	Çalışma Şekli	Özellik	Gövde Tipi	Kontakt Yapısı	Kutu Adedi	Birim Fiyatı(TL)
PTM110	Mekanik		Pano Tip Tekli	NK (Isıtma-Kırmızı)	1	135,00
PTM111	Mekanik		Pano Tip Tekli	NA (Soğutma-Mavi)	1	135,00
PTM122	Mekanik		Pano Tip İkili	NK(Isıtma-Kırmızı)+NA(Soğutma-Mavi)	1	255,00
PTE110	Elektronik	Termostat	Pano Tip İkili	NK	1	640,00
PTE111	Elektronik	Termostat	Pano Tip İkili	NA	1	640,00
PHTE124	Analog (Digital sensör dahildir.)	Termostat + Hıgrostat	Pano Tip İkili	1 CO	1	1410,00
PHE110	Elektronik	Hıgrostat	Pano Tip İkili	NK	1	645,00
PHE111	Elektronik	Hıgrostat	Pano Tip İkili	NA	1	645,00

emas®



PAKO ŞALTERLER

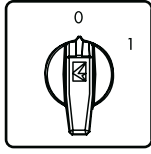

"0-1" Aç-Kapa Pako Şalterler - 60°

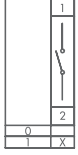

PSA020AK131S

Ürün Kodu	Faz Sayısı	Anma Termik Akımı (A)	Uygun Kutu Kodu	Anahtarlı Kafa Uyarlanabilir	Çabuk Montaj	Çerçevesi Anahtarlı Çabuk Montaj	Çerçevesi Tutamaktan Kilitli	Birim Fiyatı (TL)
PSA010AK131S	1 Faz	10	PSK11	✓	✓	✓	✓	136,00
PSA016AK131S	1 Faz	16	PSK11	✓	✓	✓	✓	145,00
PSA020AK131S	1 Faz	20	PSK11	✓	✓	✓	✓	157,00
PSA025AK131S	1 Faz	25	PSK11	✓	✓	✓	✓	187,00
PSA032AK131S	1 Faz	32	PSK21					235,00
PSA040AK131S	1 Faz	40	PSK21					260,00
PSA050AK131S	1 Faz	50	PSK31					328,00
PSA063AK131S	1 Faz	63	PSK31					353,00
PSA080AK131S	1 Faz	80	-					417,00
PSA120AK131S	1 Faz	120	-					452,00

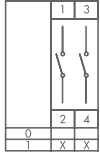

PSA020AK231S

PSA010AK231S	2 Faz	10	PSK11	✓	✓	✓	✓	157,00
PSA016AK231S	2 Faz	16	PSK11	✓	✓	✓	✓	167,00
PSA020AK231S	2 Faz	20	PSK11	✓	✓	✓	✓	185,00
PSA025AK231S	2 Faz	25	PSK11	✓	✓	✓	✓	224,00
PSA032AK231S	2 Faz	32	PSK21					288,00
PSA040AK231S	2 Faz	40	PSK21					324,00
PSA050AK231S	2 Faz	50	PSK31					473,00
PSA063AK231S	2 Faz	63	PSK31					519,00
PSA080AK231S	2 Faz	80	-					578,00
PSA120AK231S	2 Faz	120	-					633,00

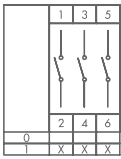

PSA020AK331S

PSA010AK331S	3 Faz	10	PSK11	✓	✓	✓	✓	199,00
PSA016AK331S	3 Faz	16	PSK11	✓	✓	✓	✓	211,00
PSA020AK331S	3 Faz	20	PSK11	✓	✓	✓	✓	237,00
PSA025AK331S	3 Faz	25	PSK11	✓	✓	✓	✓	292,00
PSA032AK331S	3 Faz	32	PSK21					381,00
PSA040AK331S	3 Faz	40	PSK21					433,00
PSA050AK331S	3 Faz	50	PSK31					667,00
PSA063AK331S	3 Faz	63	PSK31					738,00
PSA080AK331S	3 Faz	80	-					805,00
PSA120AK331S	3 Faz	120	-					901,00

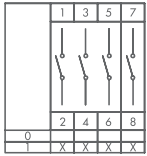

PSA020AK431S

PSA010AK431S	4 Faz	10	PSK11	✓	✓	✓	✓	220,00
PSA016AK431S	4 Faz	16	PSK11	✓	✓	✓	✓	234,00
PSA020AK431S	4 Faz	20	PSK11	✓	✓	✓	✓	264,00
PSA025AK431S	4 Faz	25	PSK11	✓	✓	✓	✓	329,00
PSA032AK431S	4 Faz	32	PSK21					433,00
PSA040AK431S	4 Faz	40	PSK21					497,00
PSA050AK431S	4 Faz	50	PSK31					812,00
PSA063AK431S	4 Faz	63	PSK31					904,00
PSA080AK431S	4 Faz	80	-					966,00
PSA120AK431S	4 Faz	120	-					1082,00

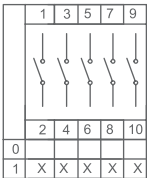

PSA010AK531S	5 Kutup	10	PSK12	✓	✓	✓	✓	262,00
PSA016AK531S	5 Kutup	16	PSK12	✓	✓	✓	✓	278,00
PSA020AK531S	5 Kutup	20	PSK12	✓	✓	✓	✓	316,00
PSA025AK531S	5 Kutup	25	PSK12	✓	✓	✓	✓	398,00
PSA032AK531S	5 Kutup	32	PSK22					526,00
PSA040AK531S	5 Kutup	40	PSK22					607,00
PSA050AK531S	5 Kutup	50						1006,00
PSA063AK531S	5 Kutup	63						1123,00
PSA080AK531S	5 Kutup	80						1193,00
PSA120AK531S	5 Kutup	120						1351,00

- İstendiği takdirde sarı kırmızı kafa ile tedarik edilir. Bu durumda son harf "S" yerine "E" olmalıdır. Fiyat farkı uygulanmamaktadır.
- İstendiği takdirde, 10-25A bir büyük boy çerçeve ile montaj yapılabilir (64x64), bu durumda sondaki "S" yerine "B" konması gerekmektedir. Fiyata 29,20 TL ilave edilmelidir.
- Anahtarlı sütunda işaretli olan modellerde sondaki "S" den sonra "AQ" konulduğunda çabuk montajlı anahtarlı olmaktadır. Anahtarlı Kafa fiyat farkı 73,1 TL'dir.
- K tutamaktan kilit takılabilen modellerde sondaki "S" yerine "K" konması gerekmektedir, fiyat farkı 9,80 TL'dir.
- Çabuk montajlı modellerde sondaki "S" yerine "SQ" konması gerekmektedir. Fiyat farkı 23,10 TL'dir.

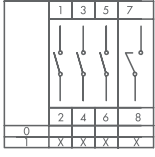

PSA020AK831S

"0-1" Aç-Kapa Pako Şalterler - 60°

Ürün Kodu	Faz Sayısı	Anma Termik Akımı (A)	Uygun Kutu Kodu	Anahtarlı Kafa Uyarlanabilir	Çabuk Montaj	Çerçevesi Anahtarlı Çabuk Montaj	Çerçevesi Tutamaktan Kilitli	Birim Fiyatı (TL)
PSA010AK831S	3 Faz + Nötr	10	PSK11	✓	✓	✓	✓	220,00
PSA016AK831S	3 Faz + Nötr	16	PSK11	✓	✓	✓	✓	234,00
PSA020AK831S	3 Faz + Nötr	20	PSK11	✓	✓	✓	✓	264,00
PSA025AK831S	3 Faz + Nötr	25	PSK11	✓	✓	✓	✓	329,00
PSA032AK831S	3 Faz + Nötr	32	PSK21					433,00
PSA040AK831S	3 Faz + Nötr	40	PSK21					497,00
PSA050AK831S	3 Faz + Nötr	50	PSK31					812,00
PSA063AK831S	3 Faz + Nötr	63	PSK31					904,00
PSA080AK831S	3 Faz + Nötr	80	-					966,00
PSA120AK831S	3 Faz + Nötr	120	-					1082,00

- İstendiği takdirde sarı kırmızı kafa ile tedarik edilir. Bu durumda son harf "S" yerine "E" olmalıdır. Fiyat farkı uygulanmamaktadır.
- İstendiği takdirde, 10-25A bir büyük boy çerçeve ile montaj yapılabilir (64x64), bu durumda sondaki "S" yerine "B" konması gerekmektedir. Fiyata 29,20 TL ilave edilmelidir.
- Anahtarlı sütunda işaretli olan modellerde sondaki "S" den sonra "AQ" konulduğunda çabuk montajlı anahtarlı olmaktadır. Anahtarlı Kafa fiyat farkı 73,10 TL'dir.
- K tutamaktan kilit takılabilen modellerde sondaki "S" yerine "K" konması gerekmektedir, fiyat farkı 9,80 TL'dir.
- Çabuk montajlı modellerde sondaki "S" yerine "SQ" konması gerekmektedir. Fiyat farkı 23,10 TL'dir.

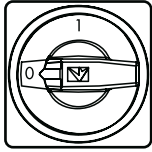

PSA020AK141E

Emniyet Tipi Aç-Kapa Pako Şalterler - 90°

Ürün Kodu	Faz Sayısı	Anma Termik Akımı (A)	Uygun Kutu Kodu	Anahtarlı Kafa Uyarlanabilir	Çabuk Montaj	Çerçevesi Anahtarlı Çabuk Montaj	Çerçevesi Tutamaktan Kilitli	Birim Fiyatı (TL)
PSA010AK141E	1 Faz	10	PSK11		✓		✓	136,00
PSA016AK141E	1 Faz	16	PSK11		✓		✓	145,00
PSA020AK141E	1 Faz	20	PSK11		✓		✓	157,00
PSA025AK141E	1 Faz	25	PSK11		✓		✓	187,00
PSA032AK141E	1 Faz	32	PSK21					235,00
PSA040AK141E	1 Faz	40	PSK21					260,00
PSA050AK141E	1 Faz	50	PSK31					328,00
PSA063AK141E	1 Faz	63	PSK31					353,00
PSA080AK141E	1 Faz	80	-					417,00
PSA120AK141E	1 Faz	120	-					452,00

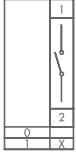

PSA020AK241E

PSA010AK241E	2 Faz	10	PSK11		✓		✓	157,00
PSA016AK241E	2 Faz	16	PSK11		✓		✓	167,00
PSA020AK241E	2 Faz	20	PSK11		✓		✓	185,00
PSA025AK241E	2 Faz	25	PSK11		✓		✓	224,00
PSA032AK241E	2 Faz	32	PSK21					288,00
PSA040AK241E	2 Faz	40	PSK21					324,00
PSA050AK241E	2 Faz	50	PSK31					473,00
PSA063AK241E	2 Faz	63	PSK31					519,00
PSA080AK241E	2 Faz	80	-					578,00
PSA120AK241E	2 Faz	120	-					633,00

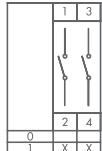

PSA020AK341E

PSA010AK341E	3 Faz	10	PSK11		✓		✓	199,00
PSA016AK341E	3 Faz	16	PSK11		✓		✓	211,00
PSA020AK341E	3 Faz	20	PSK11		✓		✓	237,00
PSA025AK341E	3 Faz	25	PSK11		✓		✓	292,00
PSA032AK341E	3 Faz	32	PSK21					381,00
PSA040AK341E	3 Faz	40	PSK21					433,00
PSA050AK341E	3 Faz	50	PSK31					667,00
PSA063AK341E	3 Faz	63	PSK31					738,00
PSA080AK341E	3 Faz	80	-					805,00
PSA120AK341E	3 Faz	120	-					901,00

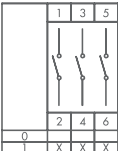

- İstendiği takdirde, 10-25A bir büyük boy çerçeve ile montaj yapılabilir (64x64), bu durumda sondaki "E" yerine "F" konması gerekmektedir. Fiyata 29,20 TL ilave edilmelidir.
- Çabuk montajlı modellerde sondaki "E" yerine "EQ" konması gerekmektedir. Fiyat farkı 23,10 TL'dir.

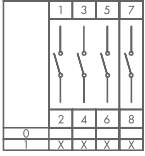

PSA020AK441E

Emniyet Tipi Aç-Kapa Pako Şalterler - 90°

Ürün Kodu	Faz Sayısı	Anma Termik Akımı (A)	Uygun Kutu Kodu	Anahtarlı Kafa Uyarlanabilir	Çabuk Montaj	Çerçevesiz Anahtarlı Çabuk Montaj	Çerçevesiz Tutamaktan Kilitle	Birim Fiyatı (TL)
PSA010AK441E	4 Faz	10	PSK11		✓		✓	220,00
PSA016AK441E	4 Faz	16	PSK11		✓		✓	234,00
PSA020AK441E	4 Faz	20	PSK11		✓		✓	264,00
PSA025AK441E	4 Faz	25	PSK11		✓		✓	329,00
PSA032AK441E	4 Faz	32	PSK21					433,00
PSA040AK441E	4 Faz	40	PSK21					497,00
PSA050AK441E	4 Faz	50	PSK31					812,00
PSA063AK441E	4 Faz	63	PSK31					904,00
PSA080AK441E	4 Faz	80	-					966,00
PSA120AK441E	4 Faz	120	-					1082,00

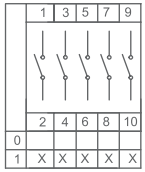

PSA010AK541E	5 Kutup	10	PSK12		✓		✓	262,00
PSA016AK541E	5 Kutup	16	PSK12		✓		✓	278,00
PSA020AK541E	5 Kutup	20	PSK12		✓		✓	316,00
PSA025AK541E	5 Kutup	25	PSK12		✓		✓	398,00
PSA032AK541E	5 Kutup	32	PSK22					526,00
PSA040AK541E	5 Kutup	40	PSK22					607,00
PSA050AK541E	5 Kutup	50						1006,00
PSA063AK541E	5 Kutup	63						1123,00
PSA080AK541E	5 Kutup	80						1193,00
PSA120AK541E	5 Kutup	120						1351,00

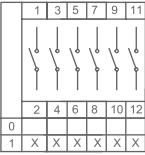

PSA010AK641E	6 Kutup	10	PSK12		✓		✓	283,00
PSA016AK641E	6 Kutup	16	PSK12		✓		✓	301,00
PSA020AK641E	6 Kutup	20	PSK12		✓		✓	344,00
PSA025AK641E	6 Kutup	25	PSK12		✓		✓	435,00
PSA032AK641E	6 Kutup	32	PSK22					579,00
PSA040AK641E	6 Kutup	40	PSK22					670,00
PSA050AK641E	6 Kutup	50						1152,00
PSA063AK641E	6 Kutup	63						1290,00
PSA080AK641E	6 Kutup	80						1354,00
PSA120AK641E	6 Kutup	120						1532,00

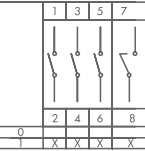

PSA020AK941E

PSA010AK941E	3 Faz + Nötr	10	PSK11		✓		✓	220,00
PSA016AK941E	3 Faz + Nötr	16	PSK11		✓		✓	234,00
PSA020AK941E	3 Faz + Nötr	20	PSK11		✓		✓	264,00
PSA025AK941E	3 Faz + Nötr	25	PSK11		✓		✓	329,00
PSA032AK941E	3 Faz + Nötr	32	PSK21					433,00
PSA040AK941E	3 Faz + Nötr	40	PSK21					497,00
PSA050AK941E	3 Faz + Nötr	50	PSK31					812,00
PSA063AK941E	3 Faz + Nötr	63	PSK31					904,00
PSA080AK941E	3 Faz + Nötr	80	-					966,00
PSA120AK941E	3 Faz + Nötr	120	-					1082,00

- İstendiği takdirde, 10-25A bir büyük boy çerçeve ile montaj yapılabilir (64x64), bu durumda sondaki "E" yerine "F" konması gerekmektedir. Fiyata 29,20 TL ilave edilmelidir.
- Çabuk montajlı modellerde sondaki "E" yerine "EQ" konması gerekmektedir. Fiyat farkı 23,10 TL'dir.

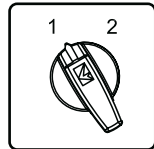

"1-2" Kutup Değiştiriciler - 60°

Ürün Kodu	Kutup Sayısı	Anma Termik Akımı (A)	Uygun Kutu Kodu	Anahtarlı Kafa Uyarlanabilir	Çabuk Montaj	Çerçevesiz Anahtarlı Çabuk Montaj	Çerçevesiz Tutamaktan Kilitle	Birim Fiyatı (TL)
PSA010KD133S	1 Kutup	10	PSK11	✓	✓	✓	✓	166,00
PSA016KD133S	1 Kutup	16	PSK11	✓	✓	✓	✓	177,00
PSA020KD133S	1 Kutup	20	PSK11	✓	✓	✓	✓	195,00
PSA025KD133S	1 Kutup	25	PSK11	✓	✓	✓	✓	236,00
PSA032KD133S	1 Kutup	32	PSK21		✓			302,00
PSA040KD133S	1 Kutup	40	PSK21		✓			339,00
PSA050KD133S	1 Kutup	50	PSK31					498,00
PSA063KD133S	1 Kutup	63	PSK31					544,00
PSA080KD133S	1 Kutup	80	-					629,00
PSA120KD133S	1 Kutup	120	-					684,00

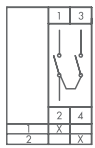

PSA020KD133S

- İstendiği takdirde sarı kırmızı kafa ile tedarik edilir. Bu durumda son harf "S" yerine "E" olmalıdır. Fiyat farkı uygulanmamaktadır.
- İstendiği takdirde, 10-25A bir büyük boy çerçeve ile montaj yapılabilir (64x64), bu durumda sondaki "S" yerine "B" konması gerekmektedir.
- Fiyata 29,20 TL ilave edilmelidir.
- Anahtarlı sütunda işaretli olan modellerde sondaki "S" den sonra "AQ" konulduğunda çabuk montajlı anahtarlı olmaktadır.
- Anahtarlı Kafa fiyat farkı 73,10 TL'dir.
- Çabuk montajlı modellerde sondaki "S" yerine "SQ" konması gerekmektedir. Fiyat farkı 23,10 TL'dir.

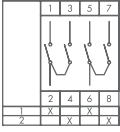

"1-2" Kutup Değiştiriciler - 60°

Ürün Kodu	Kutup Sayısı	Anma Termik Akımı (A)	Uygun Kutu Kodu	Anahtarlı Kafa Uyarılanabilir	Çabuk Montaj	Çerçevesi Anahtarlı Çabuk Montaj	Çerçevesi Tutamaktan Kilitleti	Birim Fiyatı (TL)
PSA010KD233S	2 Kutup	10	PSK11	✓	✓	✓	✓	238,00
PSA016KD233S	2 Kutup	16	PSK11	✓	✓	✓	✓	253,00
PSA020KD233S	2 Kutup	20	PSK11	✓	✓	✓	✓	284,00
PSA025KD233S	2 Kutup	25	PSK11	✓	✓	✓	✓	352,00
PSA032KD233S	2 Kutup	32	PSK31					462,00
PSA040KD233S	2 Kutup	40	PSK31					528,00
PSA050KD233S	2 Kutup	50	-					861,00
PSA063KD233S	2 Kutup	63	-					953,00
PSA080KD233S	2 Kutup	80	-					1069,00
PSA120KD233S	2 Kutup	120	-					1184,00

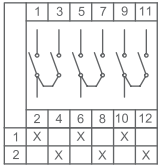

PSA020KD333S

PSA010KD333S	3 Kutup	10	PSK12	✓	✓	✓	✓	310,00
PSA016KD333S	3 Kutup	16	PSK12	✓	✓	✓	✓	329,00
PSA020KD333S	3 Kutup	20	PSK12	✓	✓	✓	✓	374,00
PSA025KD333S	3 Kutup	25	PSK12	✓	✓	✓	✓	469,00
PSA032KD333S	3 Kutup	32	PSK31					623,00
PSA040KD333S	3 Kutup	40	PSK31					717,00
PSA050KD333S	3 Kutup	50	-					1225,00
PSA063KD333S	3 Kutup	63	-					1363,00
PSA080KD333S	3 Kutup	80	-					1508,00
PSA120KD333S	3 Kutup	120	-					1685,00

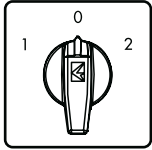

"1-0-2" Kutup Değiştiriciler - 60°

Ürün Kodu	Kutup Sayısı	Anma Termik Akımı (A)	Uygun Kutu Kodu	Anahtarlı Kafa Uyarılanabilir	Çabuk Montaj	Çerçevesi Anahtarlı Çabuk Montaj	Çerçevesi Tutamaktan Kilitleti	Birim Fiyatı (TL)
PSA010KD134S	1 Kutup	10	PSK11	✓	✓	✓	✓	166,00
PSA016KD134S	1 Kutup	16	PSK11	✓	✓	✓	✓	177,00
PSA020KD134S	1 Kutup	20	PSK11	✓	✓	✓	✓	195,00
PSA025KD134S	1 Kutup	25	PSK11	✓	✓	✓	✓	236,00
PSA032KD134S	1 Kutup	32	PSK21					302,00
PSA040KD134S	1 Kutup	40	PSK21					339,00
PSA050KD134S	1 Kutup	50	PSK31					498,00
PSA063KD134S	1 Kutup	63	PSK31					544,00
PSA080KD134S	1 Kutup	80	-					629,00
PSA120KD134S	1 Kutup	120	-					684,00

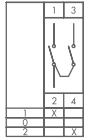

PSA020KD134S

PSA010KD234S	2 Kutup	10	PSK11	✓	✓	✓	✓	238,00
PSA016KD234S	2 Kutup	16	PSK11	✓	✓	✓	✓	253,00
PSA020KD234S	2 Kutup	20	PSK11	✓	✓	✓	✓	284,00
PSA025KD234S	2 Kutup	25	PSK11	✓	✓	✓	✓	352,00
PSA032KD234S	2 Kutup	32	PSK21					462,00
PSA040KD234S	2 Kutup	40	PSK21					528,00
PSA050KD234S	2 Kutup	50	PSK31					861,00
PSA063KD234S	2 Kutup	63	PSK31					953,00
PSA080KD234S	2 Kutup	80	-					1069,00
PSA120KD234S	2 Kutup	120	-					1184,00

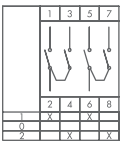

PSA020KD234S

PSA010KD334S	3 Kutup	10	PSK12	✓	✓	✓	✓	310,00
PSA016KD334S	3 Kutup	16	PSK12	✓	✓	✓	✓	329,00
PSA020KD334S	3 Kutup	20	PSK12	✓	✓	✓	✓	374,00
PSA025KD334S	3 Kutup	25	PSK12	✓	✓	✓	✓	469,00
PSA032KD334S	3 Kutup	32	PSK22					623,00
PSA040KD334S	3 Kutup	40	PSK22					717,00
PSA050KD334S	3 Kutup	50	-					1225,00
PSA063KD334S	3 Kutup	63	-					1363,00
PSA080KD334S	3 Kutup	80	-					1508,00
PSA120KD334S	3 Kutup	120	-					1685,00

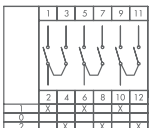

PSA020KD334S

- İstendiği takdirde sarı kırmızı kafa ile tedarik edilir. Bu durumda son harf "S" yerine "E" olmalıdır. Fiyat farkı uygulanmamaktadır.
- İstendiği takdirde, 10-25A bir büyük boy çerçeve ile montaj yapılabilir (64x64), bu durumda sondaki "S" yerine "B" konması gerekmektedir. Fiyata 29,20 TL ilave edilmelidir.
- Anahtarlı sütunda işaretli olan modellerde sondaki "S" den sonra "AQ" konulduğunda çabuk montajlı anahtarlı olmaktadır. Anahtarlı Kafa fiyat farkı 73,10 TL'dir.
- Çabuk montajlı modellerde sondaki "S" yerine "SQ" konması gerekmektedir. Fiyat farkı 23,10 TL'dir.



PSA020KD434S

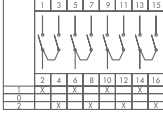

Ürün Kodu	Kutup Sayısı	Anma Termik Akımı (A)	Uygun Kutu Kodu	Anahtarlı Kafa Uyarlanabilir	Çabuk Montaj	Çerçevesiz Anahtarlı Çabuk Montaj	Çerçevesiz Tutamaktan Kilitli	Birim Fiyatı (TL)
PSA010KD434S	4 Kutup	10	PSK12	✓	✓	✓	✓	381,00
PSA016KD434S	4 Kutup	16	PSK12	✓	✓	✓	✓	405,00
PSA020KD434S	4 Kutup	20	PSK12	✓	✓	✓	✓	463,00
PSA025KD434S	4 Kutup	25	PSK12	✓	✓	✓	✓	585,00
PSA032KD434S	4 Kutup	32	PSK22					783,00
PSA040KD434S	4 Kutup	40	PSK22					905,00
PSA050KD434S	4 Kutup	50						1588,00
PSA063KD434S	4 Kutup	63						1772,00
PSA080KD434S	4 Kutup	80	-					1948,00
PSA120KD434S	4 Kutup	120	-					2186,00

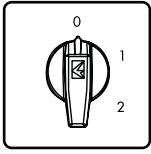

PSA020KS132S

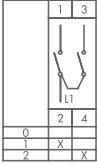

Kademeli Şalterler - 1 Kutup								
Ürün Kodu	Kademe Sayısı	Anma Termik Akımı (A)	Uygun Kutu Kodu	Anahtarlı Kafa Uyarlanabilir	Çabuk Montaj	Çerçevesiz Anahtarlı Çabuk Montaj	Çerçevesiz Tutamaktan Kilitli	Birim Fiyatı (TL)
PSA010K*132S	0-1-2	10	PSK11	✓	✓	✓	✓	166,00
PSA016K*132S	0-1-2	16	PSK11	✓	✓	✓	✓	177,00
PSA020K*132S	0-1-2	20	PSK11	✓	✓	✓	✓	195,00
PSA025K*132S	0-1-2	25	PSK11	✓	✓	✓	✓	236,00
PSA032K*132S	0-1-2	32	PSK21					302,00
PSA040K*132S	0-1-2	40	PSK21					339,00
PSA050K*132S	0-1-2	50	PSK31					498,00
PSA063K*132S	0-1-2	63	PSK31					544,00
PSA080K*132S	0-1-2	80	-					629,00
PSA120K*132S	0-1-2	120	-					684,00

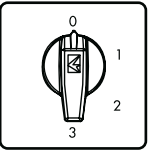

PSA020KS133S

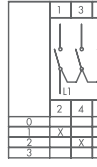

PSA010K*133S	0-3	10	PSK11	✓	✓	✓	✓	219,00
PSA016K*133S	0-3	16	PSK11	✓	✓	✓	✓	233,00
PSA020K*133S	0-3	20	PSK11	✓	✓	✓	✓	260,00
PSA025K*133S	0-3	25	PSK11	✓	✓	✓	✓	319,00
PSA032K*133S	0-3	32	PSK21					411,00
PSA040K*133S	0-3	40	PSK21					465,00
PSA050K*133S	0-3	50	PSK31					719,00
PSA063K*133S	0-3	63	PSK32					791,00
PSA080K*133S	0-3	80	-					897,00
PSA120K*133S	0-3	120	-					995,00

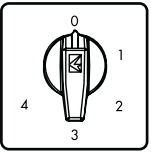

PSA020KS134S

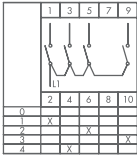

PSA010K*134S	0-4	10	PSK12	✓	✓	✓	✓	273,00
PSA016K*134S	0-4	16	PSK12	✓	✓	✓	✓	290,00
PSA020K*134S	0-4	20	PSK12	✓	✓	✓	✓	325,00
PSA025K*134S	0-4	25	PSK12	✓	✓	✓	✓	402,00
PSA032K*134S	0-4	32	PSK22					520,00
PSA040K*134S	0-4	40	PSK22					591,00
PSA050K*134S	0-4	50	PSK32					942,00
PSA063K*134S	0-4	63	PSK32					1.038,00
PSA080K*134S	0-4	80	-					1.166,00
PSA120K*134S	0-4	120	-					1.307,00

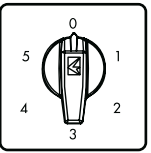

PSA020KS135S

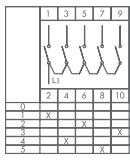

PSA010K*135S	0-5	10	PSK12	✓	✓	✓	✓	304,00
PSA016K*135S	0-5	16	PSK12	✓	✓	✓	✓	322,00
PSA020K*135S	0-5	20	PSK12	✓	✓	✓	✓	363,00
PSA025K*135S	0-5	25	PSK12	✓	✓	✓	✓	451,00
PSA032K*135S	0-5	32	PSK22					587,00
PSA040K*135S	0-5	40	PSK22					670,00
PSA050K*135S	0-5	50						1112,00
PSA063K*135S	0-5	63						1229,00
PSA080K*135S	0-5	80	-					1378,00
PSA120K*135S	0-5	120	-					1539,00

*Kademeli Şalterlerde "0" ılı istendiğinde * yerine "S", "0" sız istendiğinde * yerine Z yapılmalıdır.

- İstendiği takdirde sarı kırmızı kafa ile tedarik edilir. Bu durumda son harf "S" yerine "E" olmalıdır. Fiyat farkı uygulanmamaktadır.
- İstendiği takdirde, 10-25A bir büyük boy çerçeve ile montaj yapılabilir (64x64), bu durumda sondaki "S" yerine "B" konması gerekmektedir. Fiyata 29,20 TL ilave edilmelidir.
- Anahtarlı sütunda işaretli olan modellerde sondaki "S" den sonra "AQ" konulduğunda çabuk montajlı anahtarlı olmaktadır. Anahtarlı Kafa fiyat farkı 73,10 TL'dir.
- Çabuk montajlı modellerde sondaki "S" yerine "SQ" konması gerekmektedir. Fiyat farkı 23,10 TL'dir.

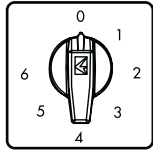

1	3	5	7	9	11	13
2	4	6	8	10	12	14
0						
1						
2						
3						
4						
5						
6						



PSA020KS126S

Ürün Kodu	Kademe	Anma Termik Akımı (A)	Uygun Kutu Kodu	Anahtarlı Kafa Uyarlanabilir	Çabuk Montaj	Çerçevesi Anahtarlı Çabuk Montaj	Çerçevesi Tutamaktan Kilitli	Birim Fiyatı (TL)
PSA010KS126S	0-6	10	PSK12	✓	✓	✓	✓	357,00
PSA016KS126S	0-6	16	PSK12	✓	✓	✓	✓	379,00
PSA020KS126S	0-6	20	PSK12	✓	✓	✓	✓	428,00
PSA025KS126S	0-6	25	PSK12	✓	✓	✓	✓	534,00
PSA032KS126S	0-6	32	PSK22					695,00
PSA040KS126S	0-6	40	PSK22					796,00
PSA050KS126S	0-6	50						1334,00
PSA063KS126S	0-6	63						1476,00
PSA080KS126S	0-6	80	-					1646,00
PSA120KS126S	0-6	120	-					1851,00

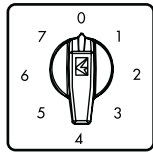

1	3	5	7	9	11	13
2	4	6	8	10	12	14
0						
1						
2						
3						
4						
5						
6						
7						



PSA020KS127S

PSA010KS127S	0-7	10	PSK12	✓	✓	✓	✓	387,00
PSA016KS127S	0-7	16	PSK12	✓	✓	✓	✓	411,00
PSA020KS127S	0-7	20	PSK12	✓	✓	✓	✓	465,00
PSA025KS127S	0-7	25	PSK12	✓	✓	✓	✓	582,00
PSA032KS127S	0-7	32	PSK22					762,00
PSA040KS127S	0-7	40	PSK22					875,00
PSA050KS127S	0-7	50						1503,00
PSA063KS127S	0-7	63						1667,00
PSA080KS127S	0-7	80	-					1859,00
PSA120KS127S	0-7	120	-					2083,00

Kademeli Toplamalı Şalterler - 60°

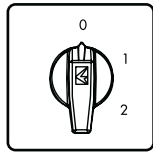

1	3
2	4
0	
1	
2	
3	
4	
5	
6	
7	



PSA020KT132S

Ürün Kodu	Kutup Sayısı	Anma Termik Akımı (A)	Uygun Kutu Kodu	Anahtarlı Kafa Uyarlanabilir	Çabuk Montaj	Çerçevesi Anahtarlı Çabuk Montaj	Çerçevesi Tutamaktan Kilitli	Birim Fiyatı (TL)
PSA010KT132S	1 Kutup	10	0-1-2	PSK11	✓	✓	✓	166,00
PSA016KT132S	1 Kutup	16	0-1-2	PSK11	✓	✓	✓	177,00
PSA020KT132S	1 Kutup	20	0-1-2	PSK11	✓	✓	✓	195,00
PSA025KT132S	1 Kutup	25	0-1-2	PSK11	✓	✓	✓	236,00
PSA010KT332S	3 Kutup	10	0-1-2	PSK12	✓	✓	✓	310,00
PSA016KT332S	3 Kutup	16	0-1-2	PSK12	✓	✓	✓	329,00

Yıldız Üçgen Kumanda Şalterler - 60°

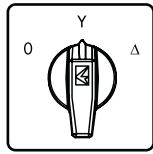

1	3	5	7	9	11	13	15
2	4	6	8	10	12	14	16
0							
1							
2							
3							
4							
5							
6							
7							
8							
9							
10							
11							
12							
13							
14							
15							



PSA020MS335S

Ürün Kodu	Faz Sayısı	Anma Termik Akımı (A)	Uygun Kutu Kodu	Anahtarlı Kafa Uyarlanabilir	Çabuk Montaj	Çerçevesi Anahtarlı Çabuk Montaj	Çerçevesi Tutamaktan Kilitli	Birim Fiyatı (TL)
PSA010MS335S	3 Faz	10	PSK12	✓	✓	✓	✓	420,00
PSA016MS335S	3 Faz	16	PSK12	✓	✓	✓	✓	446,00
PSA020MS335S	3 Faz	20	PSK12	✓	✓	✓	✓	507,00
PSA025MS335S	3 Faz	25	PSK12	✓	✓	✓	✓	634,00
PSA032MS335S	3 Faz	32	PSK22					830,00
PSA040MS335S	3 Faz	40	PSK22					955,00
PSA050MS335S	3 Faz	50						1677,00
PSA063MS335S	3 Faz	63						1861,00
PSA080MS335S	3 Faz	80	-					2061,00
PSA120MS335S	3 Faz	120	-					2306,00

- İstendiği takdirde sarı kırmızı kafa ile tedarik edilir. Bu durumda son harf "S" yerine "E" olmalıdır. Fiyat farkı uygulanmamaktadır.
- İstendiği takdirde, 10-25A bir büyük boy çerçeve ile montaj yapılabilir (64x64), bu durumda sondaki "S" yerine "B" konması gerekmektedir. Fiyata 29,20 TL ilave edilmelidir.
- Anahtarlı sütunda işaretli olan modellerde sondaki "S" den sonra "AQ" konulduğunda çabuk montajlı anahtarlı olmaktadır. Anahtarlı Kafa fiyat farkı 73,10 TL'dir.
- Çabuk montajlı modellerde sondaki "S" yerine "SQ" konması gerekmektedir. Fiyat farkı 23,10 TL'dir.

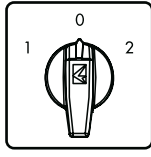

1 Faz Enversor Şalterler "1-0-2"

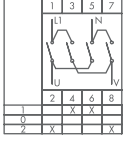

PSA020MS134S

Ürün Kodu	Faz Sayısı	Anma Termik Akımı (A)	Uygun Kutu Kodu	Anahtarlı Kafa Uyarlanabilir	Çabuk Montaj	Çerçevesi Anahtarlı Çabuk Montaj	Çerçevesi Tutamaktan Kilitli	Birim Fiyatı (TL)
PSA010MS134S	1 Faz	10	1-0-2	PSK11	✓	✓	✓	262,00
PSA016MS134S	1 Faz	16	1-0-2	PSK11	✓	✓	✓	278,00
PSA020MS134S	1 Faz	20	1-0-2	PSK11	✓	✓	✓	311,00
PSA025MS134S	1 Faz	25	1-0-2	PSK11	✓	✓	✓	382,00
PSA032MS134S	1 Faz	32	1-0-2	PSK21				493,00
PSA040MS134S	1 Faz	40	1-0-2	PSK21				560,00
PSA050MS134S	1 Faz	50	1-0-2	PSK31				918,00
PSA063MS134S	1 Faz	63	1-0-2	PSK31				1010,00
PSA080MS134S	1 Faz	80	1-0-2	-				1151,00
PSA120MS134S	1 Faz	120	1-0-2	-				1270,00

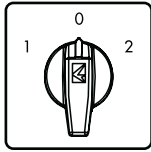

3 Faz Enversor Şalterler "1-0-2"

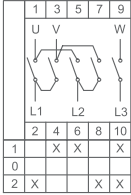

PSA020MS334S

Ürün Kodu	Faz Sayısı	Anma Termik Akımı (A)	Uygun Kutu Kodu	Anahtarlı Kafa Uyarlanabilir	Çabuk Montaj	Çerçevesi Anahtarlı Çabuk Montaj	Çerçevesi Tutamaktan Kilitli	Birim Fiyatı (TL)
PSA010MS334S	3 Faz	10	1-0-2	PSK12	✓	✓	✓	304,00
PSA016MS334S	3 Faz	16	1-0-2	PSK12	✓	✓	✓	322,00
PSA020MS334S	3 Faz	20	1-0-2	PSK12	✓	✓	✓	363,00
PSA025MS334S	3 Faz	25	1-0-2	PSK12	✓	✓	✓	451,00
PSA032MS334S	3 Faz	32	1-0-2	PSK22				587,00
PSA040MS334S	3 Faz	40	1-0-2	PSK22				670,00
PSA050MS334S	3 Faz	50	1-0-2	PSK32				1112,00
PSA063MS334S	3 Faz	63	1-0-2	PSK32				1229,00
PSA080MS334S	3 Faz	80	1-0-2	-				1378,00
PSA120MS334S	3 Faz	120	1-0-2	-				1539,00

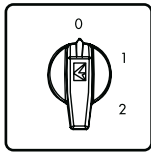

3 Faz Çift Devir Şalterler (0-1-2)

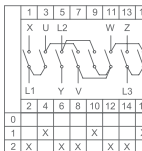

PSA016CD332S

Ürün Kodu	Faz Sayısı	Anma Termik Akımı (A)	Uygun Kutu Kodu	Anahtarlı Kafa Uyarlanabilir	Çabuk Montaj	Çerçevesi Anahtarlı Çabuk Montaj	Çerçevesi Tutamaktan Kilitli	Birim Fiyatı (TL)
PSA010CD332S	3 Faz	10	PSK12	✓	✓	✓	✓	420,00
PSA016CD332S	3 Faz	16	PSK12	✓	✓	✓	✓	446,00
PSA020CD332S	3 Faz	20	PSK12	✓	✓	✓	✓	507,00
PSA025CD332S	3 Faz	25	PSK12	✓	✓	✓	✓	634,00
PSA032CD332S	3 Faz	32	PSK22					830,00
PSA040CD332S	3 Faz	40	PSK22					955,00
PSA050CD332S	3 Faz	50	-					1677,00
PSA063CD332S	3 Faz	63	-					1861,00
PSA080CD332S	3 Faz	80	-					2061,00
PSA120CD332S	3 Faz	120	-					2306,00

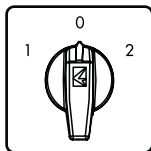

3 Faz Motor Kumanda Çift Devir Şalterler (1-0-2)

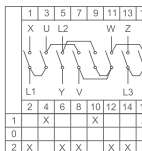

PSA016CD334S

Ürün Kodu	Faz Sayısı	Anma Termik Akımı (A)	Uygun Kutu Kodu	Anahtarlı Kafa Uyarlanabilir	Çabuk Montaj	Çerçevesi Anahtarlı Çabuk Montaj	Çerçevesi Tutamaktan Kilitli	Birim Fiyatı (TL)
PSA010CD334S	3 Faz	10	PSK12	✓	✓	✓	✓	420,00
PSA016CD334S	3 Faz	16	PSK12	✓	✓	✓	✓	446,00
PSA020CD334S	3 Faz	20	PSK12	✓	✓	✓	✓	507,00
PSA025CD334S	3 Faz	25	PSK12	✓	✓	✓	✓	634,00
PSA032CD334S	3 Faz	32	PSK22					830,00
PSA040CD334S	3 Faz	40	PSK22					955,00
PSA050CD334S	3 Faz	50	-					1677,00
PSA063CD334S	3 Faz	63	-					1861,00
PSA080CD334S	3 Faz	80	-					2061,00
PSA120CD334S	3 Faz	120	-					2306,00

- İstendiği takdirde sarı kırmızı kafa ile tedarik edilir. Bu durumda son harf "S" yerine "E" olmalıdır. Fiyat farkı uygulanmamaktadır.
- İstendiği takdirde, 10-25A bir büyük boy çerçeve ile montaj yapılabilir (64x64), bu durumda sondaki "S" yerine "B" konması gerekmektedir. Fiyata 29,20 TL ilave edilmelidir.
- Anahtarlı sütunda işaretli olan modellerde sondaki "S" den sonra "AQ" konulduğunda çabuk montajlı anahtarlı olmaktadır. Anahtarlı Kafa fiyat farkı 73,10 TL'dir.
- Çabuk montajlı modellerde sondaki "S" yerine "SQ" konması gerekmektedir. Fiyat farkı 23,10 TL'dir.

Ölçü Komütatörler - 45°

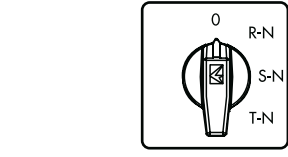

	1	3	5	7
R	X	X	X	X
S	X	X	X	X
T	X	X	X	X
N				
V1				
V2				
0				
RN	X	X	X	X
SN	X	X	X	X
TN	X	X	X	X



PSA0200K421S

Ürün Kodu	Pozisyon	Anma Termik Akımı (A)	Pozisyon	Uygun Kutu Kodu	Anahtarlı Kafa Uyarlanabilir	Çabuk Montaj	Çerçeveli Anahtarlı Çabuk Montaj	Çerçeveli Tutamaktan Kilitli	Birim Fiyatı (TL)
PSA0100K421S	4	10	Voltmetre	PSK11	✓	✓	✓	✓	253,00
PSA0160K421S	4	16	Voltmetre	PSK11	✓	✓	✓	✓	269,00
PSA0200K421S	4	20	Voltmetre	PSK11	✓	✓	✓	✓	301,00

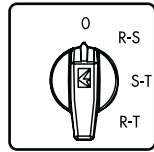

	1	3	5	7
R	X	X	X	X
T	X	X	X	X
S	X	X	X	X
V1				
V2				
0				
RS	X	X	X	X
ST	X	X	X	X
TR	X	X	X	X



PSA0200K422S

PSA0100K422S	4	10	Faz-Faz Voltmetre	PSK11	✓	✓	✓	✓	277,00
PSA0160K422S	4	16	Faz-Faz Voltmetre	PSK11	✓	✓	✓	✓	294,00
PSA0200K422S	4	20	Faz-Faz Voltmetre	PSK11	✓	✓	✓	✓	328,00

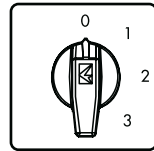

	1	3	5	7	9	11
1	X	X	X	X	X	X
2	X	X	X	X	X	X
3	X	X	X	X	X	X
V1						
V2						
0						
12	X	X	X	X	X	X
23	X	X	X	X	X	X
31	X	X	X	X	X	X



PSA0200K426S

PSA0100K426S	4	10	Ampermetre	PSK12	✓	✓	✓	✓	358,00
PSA0160K426S	4	16	Ampermetre	PSK12	✓	✓	✓	✓	380,00
PSA0200K426S	4	20	Ampermetre	PSK12	✓	✓	✓	✓	428,00

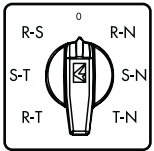

	1	3	5	7	9	11
R	X	X	X	X	X	X
S	X	X	X	X	X	X
T	X	X	X	X	X	X
N						
V1						
V2						
0						
RS	X	X	X	X	X	X
ST	X	X	X	X	X	X
TR	X	X	X	X	X	X



PSA0200K723S

PSA0200K723S	7	20	Voltmetre	PSK12	✓	✓	✓	✓	418,00
--------------	---	----	-----------	-------	---	---	---	---	--------

• Çabuk montajlı modellerde sondaki "S" yerine "SQ" konması gerekmektedir. Fiyat farkı 23,10 TL'dir.



PSR1



PSR2



PSMK



PSPK0501



PSK11



PSK12



PSK21



PSK22



PSK31



PSK32

Aksesuarlar

Ürün Kodu	Tip	Özellik	Malzeme	Birim Fiyatı (TL)
PSR1	Raya Montaj Aparatı	10 - 40 A arası	Plastik	31,00
PSR2	Raya Montaj Aparatı	50 - 63 A arası	Plastik	36,00
PSMK	Tutamak Koruma Kapağı	10-25 A arası	Plastik	47,00
PSPK0501	Parmak Koruma 1 Kademe	50 A	Plastik	45,00
PSPK0502	Parmak Koruma 2 Kademe	50 A	Plastik	64,00
PSPK0631	Parmak Koruma 1 Kademe	63 A	Plastik	45,00
PSPK0632	Parmak Koruma 2 Kademe	63 A	Plastik	64,00

PAKO Kutuları

Ürün Kodu	Malzeme	Ölçüler - En * Boy * Yükseklik	Özellik	Birim Fiyatı (TL)
PSK11	Plastik	75mm * 85mm * 65mm	IP54	131,00
PSK12	Plastik	75mm * 85mm * 90mm	IP54	151,00
PSK21	Plastik	91mm * 100mm * 73mm	IP54	166,00
PSK22	Plastik	91mm * 100mm * 103mm	IP54	183,00
PSK31	Plastik	106mm * 116mm * 86mm	IP54	197,00
PSK32	Plastik	106mm * 116mm * 128mm	IP54	210,00
PSK11E	Plastik	75mm * 85mm * 65mm	IP65	158,00
PSK12E	Plastik	75mm * 85mm * 90mm	IP65	178,00
PSK21E	Plastik	91mm * 100mm * 73mm	IP65	193,00
PSK22E	Plastik	91mm * 100mm * 103mm	IP65	210,00
PSK31E	Plastik	106mm * 116mm * 86mm	IP65	224,00
PSK32E	Plastik	106mm * 116mm * 128mm	IP65	237,00



PSA020AK131AQ



PSA010KD134SQ



PSA020AK131K



PSA050AK331S + PSPK0502

emas®



ENDÜSTRİYEL FİŞ VE PRİZLER



EB003CP00



EB003CF00



EBP03PE41



EBP03FU30



EBP03PU30

Plastik Seri

3 Kontaklı, 10 A (PG 11) IP65

Ürün Kodu	Tip	Giriş	Kilitleme	Kutu Adedi	Birim Fiyatı (TL)
EB003CF00	Çekirdek Fiş			100	62,00
EB003CP00	Çekirdek Priz			100	62,00
EBP03FE41*	Makine Eğik Fiş	Alltan	Plastik	50	103,00
EBP03FU30	Uzatma Fişi	Üstten		50	87,00
EBP05GE41*	Eğik Makine Boş Gövde	Alltan	Plastik	50	41,00
EBP05GM41*	Makine Boş Gövde	Alltan	Plastik	50	37,00
EBP05GU30	Uzatma Boş Gövde	Üstten		50	25,00
EBP03PE41*	Makine Eğik Priz	Alltan	Plastik	50	103,00
EBP03PM41*	Makine Prizi	Alltan	Plastik	50	99,00
EBP03PM46*	Makine Prizi	Alltan	Metal	50	99,00
EBP03PU30	Uzatma Prizi	Üstten		50	87,00
EBP03PU31*	Uzatma Priz Mandallı	Üstten	Plastik	50	99,00



EB004CF00



EB004CP00



EBP04FE41



EBP04FU30

4 Kontaklı, 10 A (PG 11) IP65

Ürün Kodu	Tip	Giriş	Kilitleme	Kutu Adedi	Birim Fiyatı (TL)
EB004CF00	Çekirdek Fiş			100	67,00
EB004CP00	Çekirdek Priz			100	67,00
EBP04FE41*	Makine Eğik Fiş	Alltan	Plastik	50	108,00
EBP04FU30	Uzatma Fişi	Üstten		50	92,00
EBP05GE41*	Eğik Makine Boş Gövde	Alltan	Plastik	50	41,00
EBP05GM41*	Makine Boş Gövde	Alltan	Plastik	50	37,00
EBP05GU30	Uzatma Boş Gövde	Üstten		50	25,00
EBP04PE41*	Makine Eğik Priz	Alltan	Plastik	50	108,00
EBP04PM41*	Makine Prizi	Alltan	Plastik	50	104,00
EBP04PM46*	Makine Prizi	Alltan	Metal	50	104,00
EBP04PU30	Uzatma Prizi	Üstten		50	92,00
EBP04PU31*	Uzatma Priz Mandallı	Üstten	Plastik	50	104,00



EBP05FU30



EBP05PU30



EBP05PU36



EBP05PE41



EBA05TK



EBP05FU30H

5 Kontaklı, 10 A (PG 11) IP65

Ürün Kodu	Tip	Giriş	Kilitleme	Kutu Adedi	Birim Fiyatı (TL)
EB005CF00	Çekirdek Fiş			100	73,00
EB005CP00	Çekirdek Priz			100	73,00
EBP05GU30*	Uzatma Boş Gövde	Üstten		50	25,00
EBP05GM41*	Makine Boş Gövde	Alltan	Plastik	50	37,00
EBP05GE41*	Eğik Makine Boş Gövde	Alltan	Plastik	50	41,00
EBP05FU30*	Uzatma Fişi	Üstten		50	98,00
EBP05PU30*	Uzatma Prizi	Üstten		50	98,00
EBP05PM41*	Makine Prizi	Alltan	Plastik	50	110,00
EBP05PM46*	Makine Prizi	Alltan	Metal	50	110,00
EBP05FE41*	Makine Eğik Fiş	Alltan	Plastik	50	114,00
EBP05PE41*	Makine Eğik Priz	Alltan	Plastik	50	114,00
EBP05PU31*	Uzatma Priz Mandallı	Üstten	Plastik	50	110,00
EBA05TK	Telli Kapak			50	38,00

Ürün gri renklidir, ürün kodunun sonuna "H" eklendiğinde siyah renklidir.

* Metal mandallı modellerde son rakam "1" yerine "6" olmalıdır.



EBP05PM46H



EBP05PM41H



EBP05GE46

6 Kontaklı, 16 A (PG 16) IP65

Ürün Kodu	Tip	Giriş	Kilitleme	Kutu Adedi	Birim Fiyatı (TL)
EB006CF00	Çekirdek Fiş			50	115,00
EB006CP00	Çekirdek Priz			50	115,00
EBP06FM42	Makine Fişi	Alltan	Plastik	20	223,00
EBP06FU10	Uzatma Fişi	Yandan		20	183,00
EBP06GM42	Makine Boş Gövde	Alltan	Plastik	20	108,00
EBP06GU10	Uzatma Boş Gövde	Yandan		20	68,00
EBP06PM42	Makine Prizi	Alltan	Plastik	20	223,00
EBP06PU10	Uzatma Prizi	Yandan		20	183,00
EBP06PU12	Uzatma Prizi	Yandan	Plastik	10	200,00
EBA06TK	Telli Kapak			50	38,00



EBP10PM42

10 Kontaklı, 16 A (PG 21) IP65

Ürün Kodu	Tip	Giriş	Kilitleme	Kutu Adedi	Birim Fiyatı (TL)
EB010CF00	Çekirdek Fiş			50	140,00
EB010CP00	Çekirdek Priz			50	140,00
EBP10FM42	Makine Fişi	Alltan	Plastik	20	245,00
EBP10FU10	Uzatma Fişi	Yandan		15	223,00
EBP10GM42	Makine Boş Gövde	Alltan	Plastik	20	105,00
EBP10GU10	Uzatma Boş Gövde	Yandan		15	83,00
EBP10GU12	Uzatma Boş Gövde	Yandan	Plastik	15	97,00
EBP10PM42	Makine Prizi	Alltan	Plastik	20	245,00
EBP10PU10	Uzatma Prizi	Yandan		15	223,00
EBP10PU12	Uzatma Prizi	Yandan	Plastik	10	237,00
EBA10TK	Telli Kapak			50	42,00

NOT : Uygun rakor ile takım halinde kullanıldığında IP65 koruma sınıfına sahiptir.



EBP16FU10



EBP16PM42

16 Kontaklı, 16 A (PG 21) IP65

Ürün Kodu	Tip	Giriş	Kilitleme	Kutu Adedi	Birim Fiyatı (TL)
EB016CF00	Çekirdek Fiş			50	188,00
EB016CP00	Çekirdek Priz			50	188,00
EBP16FM42	Makine Fişi	Alltan	Plastik	20	301,00
EBP16FU10	Uzatma Fişi	Yandan		15	278,00
EBP16GM42	Makine Boş Gövde	Alltan	Plastik	20	113,00
EBP16GU10	Uzatma Boş Gövde	Yandan		15	90,00
EBP16GU12	Uzatma Boş Gövde	Yandan	Plastik	15	105,00
EBP16PM42	Makine Prizi	Alltan	Plastik	20	301,00
EBP16PU10	Uzatma Prizi	Yandan		15	278,00
EBP16PU12	Uzatma Prizi	Yandan	Plastik	10	293,00
EBA16TK	Telli Kapak			50	45,00



EBP24FU10



EBP24PM42

24 Kontaklı, 16 A (PG 21) IP65

Ürün Kodu	Tip	Giriş	Kilitleme	Kutu Adedi	Birim Fiyatı (TL)
EB024CF00	Çekirdek Fiş			30	240,00
EB024CP00	Çekirdek Priz			30	240,00
EBP24FM42	Makine Fişi	Alltan	Plastik	20	365,00
EBP24FU10	Uzatma Fişi	Yandan		15	345,00
EBP24GM42	Makine Boş Gövde	Alltan	Plastik	20	125,00
EBP24GU10	Uzatma Boş Gövde	Yandan		15	105,00
EBP24GU12	Uzatma Boş Gövde	Yandan	Plastik	15	125,00
EBP24PM42	Makine Prizi	Alltan	Plastik	20	365,00
EBP24PU10	Uzatma Prizi	Yandan		15	345,00
EBP24PU12	Uzatma Prizi	Yandan	Plastik	10	365,00
EBA24TK	Telli Kapak			50	48,00

Metal Seri

3 Kontaklı, 10 A (PG 11)

Ürün Kodu	Tip	Giriş	Kilitleme	Kutu Adedi	Birim Fiyatı (TL)
EBM03CF00	Çekirdek Fiş			100	62,00
EBM03CP00	Çekirdek Priz			100	62,00
EBM05GU30	Uzatma Boş Gövde	Üstten		50	55,00
EBM05GU36	Uzatma Boş Gövde	Üstten	Metal	50	71,00
EBM05GM46	Makine Boş Gövde	Alltan	Metal	50	62,00
EBM05GE46	Eğik Boş Gövde	Alltan	Metal	50	69,00
EBM03FE46	Makine Eğik Fiş	Alltan	Metal	50	131,00
EBM03FU10	Uzatma Fişi	Yandan		50	117,00
EBM03FU30	Uzatma Fişi	Üstten		50	117,00
EBM03PE46	Makine Eğik Priz	Alltan	Metal	50	131,00
EBM03PM46	Makine Prizi	Alltan	Metal	50	124,00
EBM03PU10	Uzatma Prizi	Yandan		50	117,00
EBM03PU30	Uzatma Prizi	Üstten		50	117,00
EBM03PU36	Uzatma Prizi	Üstten	Metal	50	133,00



EBM03FE46



EBM03PU10



EBM03PM46



EBM03PU30



EBM04FE46



EBM04FU10



EBM04FU30



EBM04PE46



EBM04PM46



EBM04PU10



EBM04PU30



EBM04PU36

4 Kontaklı, 10 A (PG 11) IP65

Ürün Kodu	Tip	Giriş	Kilitleme	Kutu Adedi	Birim Fiyatı (TL)
EBM04CF00	Çekirdek Fiş			100	67,00
EBM04CP00	Çekirdek Priz			100	67,00
EBM05GU30	Uzatma Boş Gövde	Üstten		50	55,00
EBM05GU36	Uzatma Boş Gövde	Üstten	Metal	50	71,00
EBM05GM46	Makine Boş Gövde	Alltan	Metal	50	62,00
EBM05GE46	Eğik Boş Gövde	Alltan	Metal	50	69,00
EBM04FE46	Makine Eğik Fiş	Alltan	Metal	50	136,00
EBM04FU10	Uzatma Fişi	Yandan		50	122,00
EBM04FU30	Uzatma Fişi	Üstten		50	122,00
EBM04PE46	Makine Eğik Priz	Alltan	Metal	50	136,00
EBM04PM46	Makine Prizi	Alltan	Metal	50	129,00
EBM04PU10	Uzatma Prizi	Yandan		50	122,00
EBM04PU30	Uzatma Prizi	Üstten		50	122,00
EBM04PU36	Uzatma Prizi	Üstten	Metal	50	138,00

NOT : Uygun rakor ile takım halinde IP 65 koruma sınıfına sahiptir.



EBM05FU30



EBM05PU30



EBM05PU36



EBM05PE41



EBA05TK

Metal Seri

5 Kontaklı, 10 A (PG 11) IP65

Ürün Kodu	Tip	Giriş	Kilitleme	Kutu Adedi	Birim Fiyatı (TL)
EB005CF00	Çekirdek Fiş			100	73,00
EB005CP00	Çekirdek Priz			100	73,00
EBM05GU30	Uzatma Boş Gövde	Üstten		50	55,00
EBM05GU36	Uzatma Boş Gövde	Üstten	Metal	50	71,00
EBM05GM46	Makine Boş Gövde	Alttan	Metal	50	62,00
EBM05GE46	Eğik Boş Gövde	Alttan	Metal	50	69,00
EBM05FU10	Uzatma Fişi	Yandan		50	128,00
EBM05FU30	Uzatma Fişi	Üstten		50	128,00
EBM05PU30	Uzatma Prizi	Üstten		50	128,00
EBM05PU36	Uzatma Prizi	Üstten	Metal	50	144,00
EBM05PM46	Makine Prizi	Alttan	Metal	50	135,00
EBM05FE46	Makine Eğik Fiş	Alttan	Metal	50	142,00
EBM05PE41	Makine Eğik Priz	Alttan	Plastik	50	142,00
EBM05PE46	Makine Eğik Priz	Alttan	Metal	50	142,00
EBM05PU10	Uzatma Prizi	Yandan		50	128,00
EBM05PE56	Makine Eğik Priz	Alttan + Yandan	Metal	50	155,00
EBA05TK	Telli Kapak			50	38,00

* Plastik mandallı modellerde son rakam "6" yerine "1" olmalıdır.



EBM06FU30



EBM06FM42



EBM06PU32



EBM06PU30



EBA06TK

6 Kontaklı, 16 A (PG 16) IP65

Ürün Kodu	Tip	Giriş	Kilitleme	Kutu Adedi	Birim Fiyatı (TL)
EB006CF00	Çekirdek Fiş			50	115,00
EB006CP00	Çekirdek Priz			50	115,00
EBM06GU10	Uzatma Boş Gövde	Yandan		20	112,00
EBM06GU30	Uzatma Boş Gövde	Üstten		20	112,00
EBM06GU32	Uzatma Boş Gövde	Üstten	Metal-Plastik	15	185,00
EBM06GM42	Makine Boş Gövde	Alttan	Metal-Plastik	20	130,00
EBM06FU10	Uzatma Fişi	Yandan		20	227,00
EBM06FU30	Uzatma Fişi	Üstten		20	227,00
EBM06PU10	Uzatma Prizi	Yandan		20	227,00
EBM06PU30	Uzatma Prizi	Üstten		20	227,00
EBM06PU32	Uzatma Prizi	Üstten	Metal-Plastik	20	300,00
EBM06FM42	Makine Fişi	Alttan	Metal-Plastik	20	245,00
EBM06PM42	Makine Prizi	Alttan	Metal-Plastik	20	245,00
EBM06PM46	Makine Prizi	Alttan	Metal	20	245,00
EBM06FD12	Duvar Fişi	Yandan	Metal-Plastik	15	405,00
EBM06PD12	Duvar Prizi	Yandan	Metal-Plastik	15	405,00
EBA06TK	Telli Kapak			50	38,00

* Metal Mandallı modellerde son rakam "2" yerine "6" olmalıdır.



EBM10PU10



EBM10PU30



EBM10FD24



EBM10PM44



EBM10PM47



EBM10PD27



EBA10TK



EBM10PM4K

10 Kontaklı, 16 A (PG 21) IP65

Ürün Kodu	Tip	Opsiyon	Giriş	Kilitleme	Kutu Adedi	Birim Fiyatı (TL)
EB010CF00	Çekirdek Fiş				50	140,00
EB010CP00	Çekirdek Priz				50	140,00
EBM10GU10	Uzatma Boş Gövde	**	Yandan		15	135,00
EBM10GU30	Uzatma Boş Gövde	**	Üstten		15	135,00
EBM10GU34*	Uzatma Boş Gövde	**	Üstten	Metal-Plastik	10	230,00
EBM10GM44*	Makine Boş Gövde		Alttan	Metal-Plastik	20	180,00
EBM10GD14*	Duvar Boş Gövde		Yandan	Metal-Plastik	10	330,00
EBM10GD24*	Duvar Boş Gövde		İki Yandan	Metal-Plastik	10	340,00
EBM10FU10	Uzatma Fişi	**	Yandan		15	275,00
EBM10FU30	Uzatma Fişi	**	Üstten		15	275,00
EBM10PU10	Uzatma Prizi	**	Yandan		15	275,00
EBM10PU14	Uzatma Prizi	**	Yandan	Metal-Plastik	10	370,00
EBM10PU30	Uzatma Prizi	**	Üstten		15	275,00
EBM10PU34*	Uzatma Prizi	**	Üstten	Metal-Plastik	10	370,00
EBM10FM44*	Makine Fişi		Alttan	Metal-Plastik	20	320,00
EBM10PM44*	Makine Prizi		Alttan	Metal-Plastik	20	320,00
EBM10PM47	Makine Prizi		Alttan	Metal	20	320,00
EBM10FD14*	Duvar Fişi		Yandan	Metal-Plastik	10	470,00
EBM10FD24*	Duvar Fişi		İki Yandan	Metal-Plastik	10	480,00
EBM10PD14*	Duvar Prizi		Yandan	Metal-Plastik	10	470,00
EBM10PD24*	Duvar Prizi		İki Yandan	Metal-Plastik	10	480,00
EBM10PD27	Duvar Prizi		İki Yandan	Metal-Plastik	10	480,00
EBA10TK	Telli Kapak				50	42,00

*Metal Mandallı modellerde son rakam "4" yerine "7" olmalıdır.

*Yayıllı kapaklı istendiğinde son rakam '4' veya '7' yerine 'K' harfi olmalıdır.

**İsteğe bağlı PG21 delik için, ürün kodu sonuna PG21 ibaresi eklenmelidir.

NOT : Uygun rakor ile takım halinde IP 65 koruma sınıfına sahiptir.

Tek kollu model istendiğinde 4 yerine 1, 0 yerine T yazılmalıdır.



EB016CP00



EB016CF00



EBM16FU10



EBM16FM44



EBM16PD14



EBM16FD24

16 Kontaklı, 16 A (PG 21) IP65

Ürün Kodu	Tip	Giriş	Kilitleme	Kutu Adedi	Birim Fiyatı (TL)
EB016CF00	Çekirdek Fiş			50	188,00
EB016CP00	Çekirdek Priz			50	188,00
EBM16GU10	Uzatma Boş Gövde	Yandan		10	155,00
EBM16GU30	Uzatma Boş Gövde	Üstten		10	155,00
EBM16GU34*	Uzatma Boş Gövde	Üstten	Metal-Plastik	8	260,00
EBM16GM44*	Makine Boş Gövde	Alttan	Metal-Plastik	15	185,00
EBM16GD14*	Duvar Boş Gövde	Yandan	Metal-Plastik	8	370,00
EBM16GD24*	Duvar Boş Gövde	İki Yandan	Metal-Plastik	8	380,00
EBM16FU10	Uzatma Fişi	Yandan		10	343,00
EBM16FU30	Uzatma Fişi	Üstten		10	343,00
EBM16PU10	Uzatma Prizi	Yandan		10	343,00
EBM16PU14	Uzatma Prizi	Yandan	Metal-Plastik	10	448,00
EBM16PU30	Uzatma Prizi	Üstten		10	343,00
EBM16PU34*	Uzatma Prizi	Üstten	Metal-Plastik	8	448,00
EBM16FM44*	Makine Fişi	Alttan	Metal-Plastik	15	373,00
EBM16PM44*	Makine Prizi	Alttan	Metal-Plastik	15	373,00
EBM16FD14*	Duvar Fişi	Yandan	Metal-Plastik	8	558,00
EBM16FD24*	Duvar Fişi	İki Yandan	Metal-Plastik	8	568,00
EBM16PD14*	Duvar Prizi	Yandan	Metal-Plastik	8	558,00
EBM16PD24*	Duvar Prizi	İki Yandan	Metal-Plastik	8	568,00
EBM16PD27	Duvar Prizi	İki Yandan	Metal-Plastik	8	568,00
EBA16TK	Telli Kapak			50	45,00

* Metal Mandallı modellerde son rakam "4" yerine "7" olmalıdır. * Yayıllı kapaklı istendiğinde son rakam '4' veya '7' yerine 'K' harfi olmalıdır.

**İsteğe bağlı PG21 delik için, ürün kodu sonuna PG21 ibaresi eklenmelidir.

NOT : Uygun rakor ile takım halinde IP 65 koruma sınıfına sahiptir. / Tek kollu model istendiğinde 4 yerine 1, 0 yerine T yazılmalıdır.



EBM24PM4K



EB024CF00



EB024CP00



EBM24FD24



EBM24FU10



EBM16PM4K

24 Kontaklı, 16 A (PG 21) IP65

Ürün Kodu	Tip	Giriş	Kilitleme	Kutu Adedi	Birim Fiyatı (TL)
EB024CF00	Çekirdek Fiş			30	240,00
EB024CP00	Çekirdek Priz			30	240,00
EBM24GU10	Uzatma Boş Gövde	Yandan		10	175,00
EBM24GU30	Uzatma Boş Gövde	Üstten		10	175,00
EBM24GU34*	Uzatma Boş Gövde	Üstten	Metal-Plastik	8	270,00
EBM24GM44*	Makine Boş Gövde	Alltan	Metal-Plastik	15	200,00
EBM24GD14*	Duvar Boş Gövde	Yandan	Metal-Plastik	8	425,00
EBM24GD24*	Duvar Boş Gövde	İki Yandan	Metal-Plastik	8	430,00
EBM24FU10	Uzatma Fişi	Yandan		10	415,00
EBM24FU30	Uzatma Fişi	Üstten		10	415,00
EBM24PU10	Uzatma Prizi	Yandan		10	415,00
EBM24PU14	Uzatma Prizi	Yandan	Metal-Plastik	10	510,00
EBM24PU30	Uzatma Prizi	Üstten		10	415,00
EBM24PU34*	Uzatma Prizi	Üstten	Metal-Plastik	8	510,00
EBM24FM44*	Makine Fişi	Alltan	Metal-Plastik	15	440,00
EBM24PM44*	Makine Prizi	Alltan	Metal-Plastik	15	440,00
EBM24PM47	Makine Prizi	Alltan	Metal	15	440,00
EBM24FD14*	Duvar Fişi	Yandan	Metal-Plastik	8	665,00
EBM24FD24*	Duvar Fişi	İki Yandan	Metal-Plastik	8	670,00
EBM24PD14*	Duvar Prizi	Yandan	Metal-Plastik	8	665,00
EBM24PD24*	Duvar Prizi	İki Yandan	Metal-Plastik	8	670,00
EBA24TK	Telli Kapak			50	48,00

* Metal Mandallı modellerde son rakam "4" yerine "7" olmalıdır.

* Yaylı kapaklı istendiğinde son rakam '4' veya '7' yerine 'K' harfi olmalıdır.

NOT : Uygun rakor ile takım halinde IP 65 koruma sınıfına sahiptir. / Tek kollu model istendiğinde 4 yerine 1, 0 yerine T yazılmalıdır.



EBM24PM44



EBM32FU10



EBM32PU10



EBM32PM44



EBM32FM44



EBA32TK

32 Kontaklı, 16 A (PG 21) IP65

Ürün Kodu	Tip	Opsiyon	Giriş	Kilitleme	Kutu Adedi	Birim Fiyatı (TL)
EB016CF00	Çekirdek Fiş (1-16)				50	188,00
EB016CP00	Çekirdek Priz (1-16)				50	188,00
EB032CF00	Çekirdek Fiş (17-32)				30	182,00
EB032CP00	Çekirdek Priz (17-32)				30	182,00
EBM32GU10	Uzatma Boş Gövde	**	Yandan		6	220,00
EBM32GU30	Uzatma Boş Gövde	**	Üstten		6	220,00
EBM32GM44*	Makine Boş Gövde		Alltan	Metal-Plastik	10	315,00
EBM32GD14*	Duvar Boş Gövde		Yandan	Metal-Plastik	6	510,00
EBM32GD24*	Duvar Boş Gövde		İki Yandan	Metal-Plastik	6	520,00
EBM32FU10	Uzatma Fişi	**	Yandan		6	590,00
EBM32FU30	Uzatma Fişi	**	Üstten		6	590,00
EBM32PU10	Uzatma Prizi	**	Yandan		6	590,00
EBM32PU30	Uzatma Prizi	**	Üstten		6	590,00
EBM32FM44*	Makine Fişi		Alltan	Metal-Plastik	10	685,00
EBM32PM44*	Makine Prizi		Alltan	Metal-Plastik	10	685,00
EBM32PM48*	Makine Prizi		Alltan	Metal	10	685,00
EBM32FD14*	Duvar Fişi		Yandan	Metal-Plastik	6	880,00
EBM32FD24*	Duvar Fişi		İki Yandan	Metal-Plastik	6	890,00
EBM32PD14*	Duvar Prizi		Yandan	Metal-Plastik	6	880,00
EBM32PD24*	Duvar Prizi		İki Yandan	Metal-Plastik	6	890,00
EBM32PU14	Uzatma Prizi		Yandan	Metal-Plastik	6	690,00
EBM32PU34	Uzatma Prizi		Üstten	Metal-Plastik	6	685,00
EBM32TABAN	Taban				6	400,00
EBA32TK	Telli Kapak				40	55,00

* Metal Mandallı modellerde son rakam "4" yerine "8" olmalıdır. ** İsteğe bağlı PG29 delik için, ürün kodu sonuna PG29 ibaresi eklenmelidir.

NOT : Uygun rakor ile takım halinde IP 65 koruma sınıfına sahiptir. / Tek kolu model istendiğinde 4 yerine 1, 0 yerine T yazılmalıdır.



EBA48TK



EBM48PU10



EBM48FU10



EBM48FU30



EBM48PM44



EBM48PD24

48 Kontaklı, 16 A (PG 29) IP65

Ürün Kodu	Tip	Giriş	Kilitleme	Kutu Adedi	Birim Fiyatı (TL)
EB024CF00	Çekirdek Fiş (1-24)			30	240,00
EB024CP00	Çekirdek Priz (1-24)			30	240,00
EB048CF00	Çekirdek Fiş (25-48)			30	240,00
EB048CP00	Çekirdek Priz (25-48)			30	240,00
EBM48GU10	Uzatma Boş Gövde	Yandan		4	220,00
EBM48GU30	Uzatma Boş Gövde	Üstten		4	220,00
EBM48GM44*	Makine Boş Gövde	Alttan	Metal-Plastik	8	270,00
EBM48GD14*	Duvar Boş Gövde	Yandan	Metal-Plastik	4	510,00
EBM48GD24*	Duvar Boş Gövde	iki Yandan	Metal-Plastik	4	520,00
EBM48FU10	Uzatma Fişi	Yandan		4	700,00
EBM48FU30	Uzatma Fişi	Üstten		4	700,00
EBM48PU10	Uzatma Prizi	Yandan		4	700,00
EBM48PU30	Uzatma Prizi	Üstten		4	700,00
EBM48FM44*	Makine Fişi	Alttan	Metal-Plastik	8	750,00
EBM48PM44*	Makine Prizi	Alttan	Metal-Plastik	8	750,00
EBM48PM48*	Makine Prizi	Alttan	Metal	8	750,00
EBM48FD14*	Duvar Fişi	Yandan	Metal-Plastik	4	990,00
EBM48FD24*	Duvar Fişi	iki Yandan	Metal-Plastik	4	1000,00
EBM48PD14*	Duvar Prizi	Yandan	Metal-Plastik	4	990,00
EBM48PD24*	Duvar Prizi	iki Yandan	Metal-Plastik	4	1000,00
EBM48PU14	Uzatma Prizi	Yandan	Metal-Plastik	4	820,00
EBM48PU34	Uzatma Prizi	Üstten	Metal-Plastik	4	820,00
EBM48TABAN	Taban			4	550,00
EBA48TK	Telli Kapak			40	61,00

*Metal Mandallı modellerde son rakam "4" yerine "8" olmalıdır.



EB0606CP00



EB0606CF00



EBM606FU10



EBM606PD14



EBA16TK

6 Kontaklı, 35 A (PG 21) IP65

Ürün Kodu	Tip	Giriş	Kilitleme	Kutu Adedi	Birim Fiyatı (TL)
EB0606CF00	Çekirdek Fiş			50	210,00
EB0606CP00	Çekirdek Priz			50	210,00
EBM16GU10	Uzatma Boş Gövde	Yandan		10	155,00
EBM16GU30	Uzatma Boş Gövde	Üstten		10	155,00
EBM16GU34*	Uzatma Boş Gövde	Üstten	Metal-Plastik	8	260,00
EBM16GM44*	Makine Boş Gövde	Alttan	Metal-Plastik	15	185,00
EBM16GD14*	Duvar Boş Gövde	Yandan	Metal-Plastik	8	370,00
EBM16GD24*	Duvar Boş Gövde	iki Yandan	Metal-Plastik	8	380,00
EBM606FU10	Uzatma Fişi	Yandan		10	365,00
EBM606FU30	Uzatma Fişi	Üstten		10	365,00
EBM606PU10	Uzatma Prizi	Yandan		50	365,00
EBM606PU30	Uzatma Prizi	Üstten		10	365,00
EBM606PU34*	Uzatma Prizi	Üstten	Metal-Plastik	8	470,00
EBM606FM44*	Makine Fişi	Alttan	Metal-Plastik	15	395,00
EBM606PM44*	Makine Prizi	Alttan	Metal-Plastik	15	395,00
EBM606FD14*	Duvar Fişi	Yandan	Metal-Plastik	8	580,00
EBM606FD24*	Duvar Fişi	İki Yandan	Metal-Plastik	8	590,00
EBM606PD14*	Duvar Prizi	Yandan	Metal-Plastik	8	580,00
EBM606PD24*	Duvar Prizi	İki Yandan	Metal-Plastik	8	590,00
EBA16TK	Telli Kapak			50	45,00

* Metal Mandallı modellerde son rakam "4" yerine "7" olmalıdır. * Yaylı kapaklı istendiğinde son rakam '4' veya '7' yerine 'K' harfi olmalıdır.

* İsteğe bağlı PG21 delik için, ürün kodu sonuna PG21 ibaresi eklenmelidir.

NOT : Uygun rakor ile takım halinde IP 65 koruma sınıfına sahiptir. / Tek kollu model istendiğinde 4 yerine 1, 0 yerine T yazılmalıdır.



EBM612PU10



EBM612PM44



EBA32TK

12 Kontaklı, 35 A (PG 21) IP65

Ürün Kodu	Tip	Giriş	Kilitleme	Kutu Adedi	Birim Fiyatı (TL)
EB0606CF00	Çekirdek Fiş (1-6)			50	210,00
EB0606CP00	Çekirdek Priz (1-6)			50	210,00
EB0612CF00	Çekirdek Fiş (7-12)			50	210,00
EB0612CP00	Çekirdek Priz (7-12)			50	210,00
EBM32GU10	Uzatma Boş Gövde	Yandan		6	220,00
EBM32GU30	Uzatma Boş Gövde	Üstten		6	220,00
EBM32GM44*	Makine Boş Gövde	Alttan	Metal-Plastik	10	315,00
EBM32GD14*	Duvar Boş Gövde	Yandan	Metal-Plastik	6	510,00
EBM32GD24*	Duvar Boş Gövde	İki Yandan	Metal-Plastik	6	520,00
EBM612FU10	Uzatma Fişi	Yandan		6	640,00
EBM612FU30	Uzatma Fişi	Üstten		6	640,00
EBM612PU10	Uzatma Prizi	Yandan		6	640,00
EBM612PU30	Uzatma Prizi	Üstten		6	640,00
EBM612FM44*	Makine Fişi	Alttan	Metal-Plastik	10	735,00
EBM612PM44*	Makine Prizi	Alttan	Metal-Plastik	10	735,00
EBM612FD14*	Duvar Fişi	Yandan	Metal-Plastik	6	930,00
EBM612FD24*	Duvar Fişi	İki Yandan	Metal-Plastik	6	940,00
EBM612PD14*	Duvar Prizi	Yandan	Metal-Plastik	6	930,00
EBM612PD24*	Duvar Prizi	İki Yandan	Metal-Plastik	6	940,00
EBA32TK	Telli Kapak			40	55,00

*Metal Mandallı modellerde son rakam "4" yerine "8" olmalıdır.



EB0806CF00



EB0806CP00



EBM806FU10



EBM806PD14



EBA16TK

6 Kontaklı (4 x 80A + 2 x 16A) (PG 21) IP65

Ürün Kodu	Tip	Giriş	Kilitleme	Kutu Adedi	Birim Fiyatı (TL)
EB0806CF00	Çekirdek Fiş			50	280,00
EB0806CP00	Çekirdek Priz			40	280,00
EBM16GU10	Uzatma Boş Gövde	Yandan		10	155,00
EBM16GU30	Uzatma Boş Gövde	Üstten		10	155,00
EBM16GU34*	Uzatma Boş Gövde	Üstten	Metal-Plastik	8	260,00
EBM16GM44*	Makine Boş Gövde	Alttan	Metal-Plastik	15	185,00
EBM16GD14*	Duvar Boş Gövde	Yandan	Metal-Plastik	8	370,00
EBM16GD24*	Duvar Boş Gövde	iki Yandan	Metal-Plastik	8	380,00
EBM806FU10	Uzatma Fişi	Yandan		10	435,00
EBM806FU30	Uzatma Fişi	Üst		10	435,00
EBM806FM44*	Makina Fişi 4 Mandal Makaralı Kilitleme	Alttan	Metal-Plastik	15	465,00
EBM806FD14*	Duvar Fişi	Yandan	Metal-Plastik	8	650,00
EBM806FD24*	Duvar Fişi	İki Yandan	Metal-Plastik	8	660,00
EBM806PM44*	Makina Prizi Giriş 4 Mandal Makaralı Kilitleme	Alttan	Metal-Plastik	15	465,00
EBM806PU10	Uzatma Prizi	Yandan		10	435,00
EBM806PU30	Uzatma Prizi	Üstten		10	435,00
EBM806PD14*	Duvar Prizi	Yandan	Metal-Plastik	8	650,00
EBM806PD24*	Duvar Prizi	İki Yandan	Metal-Plastik	8	660,00
EBA16TK	Telli Kapak			50	45,00

* Metal Mandallı modellerde son rakam "4" yerine "7" olmalıdır. * Yaylı kapaklı istendiğinde son rakam '4' veya '7' yerine 'K' harfi olmalıdır.

* İsteğe bağlı PG21 delik için, ürün kodu sonuna PG21 ibaresi eklenmelidir.

NOT : Uygun rakor ile takım halinde IP 65 koruma sınıfına sahiptir. / Tek kollu model istendiğinde 4 yerine 1, 0 yerine T yazılmalıdır.



EBM812FU30



EBM812PM44



EBA32TK

12 Kontaklı, 2 x (4 x 80A + 2 x 16A) (PG 21) IP65

Ürün Kodu	Tip	Giriş	Kilitleme	Kutu Adedi	Birim Fiyatı (TL)
EB0806CF00	Çekirdek Fiş (1-6)			50	280,00
EB0806CP00	Çekirdek Priz (1-6)			50	280,00
EB0812CF00	Çekirdek Fiş (7-12)			50	280,00
EB0812CP00	Çekirdek Priz (7-12)			50	280,00
EBM812FU10	Uzatma Fişi	Yandan		6	780,00
EBM812FU30	Uzatma Fişi	Üst		6	780,00
EBM812FM44*	Makina Fişi 4 Mandal Makaralı Kilitleme	Alttan	Metal-Plastik	8	875,00
EBM812PM44*	Makina Prizi Giriş 4 Mandal Makaralı Kilitleme	Alttan	Metal-Plastik	10	875,00
EBM812FD14*	Duvar Fişi	Yandan	Metal-Plastik	6	1070,00
EBM812FD24*	Duvar Fişi	İki Yandan	Metal-Plastik	6	1080,00
EBM812PD14*	Duvar Prizi	Yandan	Metal-Plastik	6	1070,00
EBM812PD24*	Duvar Prizi	İki Yandan	Metal-Plastik	6	1080,00
EBM812PU10	Uzatma Prizi	Yandan		6	780,00
EBM812PU30	Uzatma Prizi	Üstten		6	780,00
EBA32TK	Telli Kapak			40	55,00

* Metal Mandallı modellerde son rakam 4 yerine 8 olmalıdır.
NOT : Uygun rakor ile takım halinde IP 65 koruma sınıfına sahiptir.



EBMKE



EBMKD

Aksesuarlar

Ürün Kodu	Özellik	Kutu Adedi	Birim Fiyatı (TL)
EBMKD	Markalama Dişi	10	28,00
EBMKE	Markalama Erkek	10	17,00



EPREU1M



EPRUS1H

Pano Tipi Priz

Ürün Kodu	Özellik	Renk	Kutu Adedi	Birim Fiyatı (TL)
EPREU1M	Pano Prizi, Avrupa Schuko Tip 1	●	40	63,00
EPRUS1H	Amerikan, Tip1	●	40	65,00
EPREU2G	Ray Tipi	●	10	102,00
EPREU2GL	Ray Tipi, Ledli	●	10	120,00
EPRFR2K	Ray Prizi, Fransız Tip	●	10	100,00
EPRFR2G	Ray Tipi, Fransız Tip	●	10	100,00



EPREU2G



EPRFR2K



EPREU2GL



EKS116P



EKS325PG30

Kauçuk Serisi Fiş Priz

Ürün Kodu	Tip	Özellik	Kutu Adedi	Birim Fiyatı (TL)
EKS116F	Düz Fiş	1 x 16 A	40	56,00
EKS116P	Uzatma Priz	1 x 16 A	30	73,00
EKS116PG1	Grup Priz Tekli	1 x 16 A	20	83,00
EKS116PG3	Grup Priz Üçlü	3x (1 x 16 A)	6	206,00
EKS325F	Düz Fiş	3 x 25 A	30	96,00
EKS325PG30	Grup Priz Üçlü	3 x (3 x 25) A	4	479,00
EKS325PG21	Grup Priz Üçlü	2 x (3x25) A + 1 x (1x16) A	4	476,00
EKS325PG12	Grup Priz Üçlü	1 x (3x25) A + 2 x (1x16) A	4	481,00



EKS116PG3



EKS325F



EKS116F



EKS116PG1

ECE Serisi CEE NORM

3 x 16 A (2P+E) IP44

Ürün Kodu	Tip	Giriş	Gerilim	Kutu Adedi	Birim Fiyatı (TL)
ECE316V4FU	Uzatma Fiş	Vidalı	200- 250 V AC	15	120,00
ECE316V4PE	Makine Eğik Priz	Vidalı	200- 250 V AC	15	130,00
ECE316V4PM	Makine Düz Priz	Vidalı	200- 250 V AC	15	130,00
ECE316V4PU	Uzatma Priz	Vidalı	200- 250 V AC	15	142,00



ECE316V4FU



ECE316V4PE



ECE316V4PE



ECE316V4PM



ECE316V4PM



ECE316V4PU



ECE316V4PU

4 x 16 A (3P+E) IP44

Ürün Kodu	Tip	Giriş	Gerilim	Kutu Adedi	Birim Fiyatı (TL)
ECE416V5FU	Uzatma Fiş	Vidalı	380-415 V AC	15	142,00
ECE416V5PE	Makine Eğik Priz	Vidalı	380-415 V AC	15	148,00
ECE416V5PM	Makine Düz Priz	Vidalı	380-415 V AC	15	148,00
ECE416V5PU	Uzatma Priz	Vidalı	380-415 V AC	12	160,00



ECE416V5FU



ECE416V5PE



ECE416V5PE



ECE416V5PM



ECE416V5PM



ECE416V5PU

5 x 32 A (3P+N+E) IP44

Ürün Kodu	Tip	Giriş	Gerilim	Kutu Adedi	Birim Fiyatı (TL)
ECE532V6FU	Uzatma Fiş	Vidalı	200/346- 240/415 V AC	10	-
ECE532V6PE	Makine Eğik Priz	Vidalı	200/346- 240/415 V AC	6	-
ECE532V6PM	Makine Düz Priz	Vidalı	200/346- 240/415 V AC	6	-
ECE532V6PU	Uzatma Priz	Vidalı	200/346- 240/415 V AC	6	-



ECE532V6PE



ECE532V6PE



ECE532V6PM



ECE532V6PM



ECE532V6PU



ECE532V6PU

emas®



IŞIKLI İKAZLAR

İK Serisi

Işıklı Kolonlar, komple yada modüler olarak satın alınabilir. Tak çevir sistemli aparat gerektirmeyen tam modüler sistemdir.

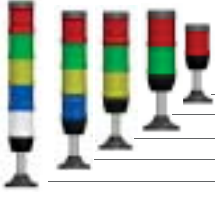

KOMPLE IŞIKLI KOLON Çap 50 mm (100 mm alüminyum ayak, gövde ve lambaları ile birlikte)

Ürün Kodu	Işık	Buzzer	Birim Fiyat (TL)
İK51L * XM03	LED	-	551,00
İK52L * XM03	LED	-	836,00
İK53L * XM03	LED	-	1.121,00
İK54L * XM03	LED	-	1.406,00
İK55L * XM03	LED	-	1.691,00

Ürün Kodu	Işık	Buzzer	Birim Fiyat (TL)
İK51F * XM03	LED Flaşörlü	-	618,00
İK52F * XM03	LED Flaşörlü	-	970,00
İK53F * XM03	LED Flaşörlü	-	1.322,00
İK54F * XM03	LED Flaşörlü	-	1.674,00
İK55F * XM03	LED Flaşörlü	-	2.026,00

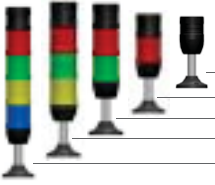

Ürün Kodu	Işık	Buzzer	Birim Fiyat (TL)
İK50X * ZM03	-	90 dB	636,00
İK51L * ZM03	LED	90 dB	921,00
İK52L * ZM03	LED	90 dB	1.206,00
İK53L * ZM03	LED	90 dB	1.491,00
İK54L * ZM03	LED	90 dB	1.776,00

Ürün Kodu	Işık	Buzzer	Birim Fiyat (TL)
İK50X * ZM03	-	90 dB	636,00
İK51F * ZM03	LED Flaşörlü	90 dB	988,00
İK52F * ZM03	LED Flaşörlü	90 dB	1.340,00
İK53F * ZM03	LED Flaşörlü	90 dB	1.692,00
İK54F * ZM03	LED Flaşörlü	90 dB	2.044,00



KOMPLE IŞIKLI KOLON Çap 70 mm (100 mm plastik ayak, gövde ve lambaları ile birlikte)

Ürün Kodu	Işık	Buzzer	Birim Fiyat (TL)
İK71L * XM01	LED	-	575,00
İK72L * XM01	LED	-	880,00
İK73L * XM01	LED	-	1.185,00
İK74L * XM01	LED	-	1.490,00
İK75L * XM01	LED	-	1.795,00

Ürün Kodu	Işık	Buzzer	Birim Fiyat (TL)
İK71F * XM01	LED Flaşörlü	-	642,00
İK72F * XM01	LED Flaşörlü	-	1.014,00
İK73F * XM01	LED Flaşörlü	-	1.386,00
İK74F * XM01	LED Flaşörlü	-	1.758,00
İK75F * XM01	LED Flaşörlü	-	2.130,00

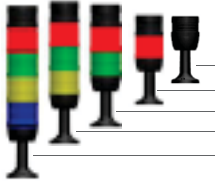

Ürün Kodu	Işık	Buzzer	Birim Fiyat (TL)
İK70X * ZM01	-	90 dB	650,00
İK71L * ZM01	LED	90 dB	955,00
İK72L * ZM01	LED	90 dB	1.260,00
İK73L * ZM01	LED	90 dB	1.565,00
İK74L * ZM01	LED	90 dB	1.870,00

Ürün Kodu	Işık	Buzzer	Birim Fiyat (TL)
İK70X * ZM01	-	90 dB	650,00
İK71F * ZM01	LED Flaşörlü	90 dB	1.022,00
İK72F * ZM01	LED Flaşörlü	90 dB	1.394,00
İK73F * ZM01	LED Flaşörlü	90 dB	1.766,00
İK74F * ZM01	LED Flaşörlü	90 dB	2.138,00

*Bu alana "024" yazıldığında 24 V AC/DC, "220" yazıldığında 220V AC, "110" yazıldığında 110V AC geriliminde çalışan LEDli lamba ile verilecektir. IP 65 için ürün kodunun sonuna "E" eklenmelidir. Fiyat kat başına 12,00TL'dir.

Her Işıklı Kolon aşağıdaki birimlerden oluşur,

1. Kapak ve ana gövde
2. Sinyal modülü
(5 renk, kırmızı, sarı, yeşil, mavi, beyaz)
3. Buzzer modülü
4. LED, Flaşörlü LED
5. Bağlantı Elemanı (bakınız sayfa 73)

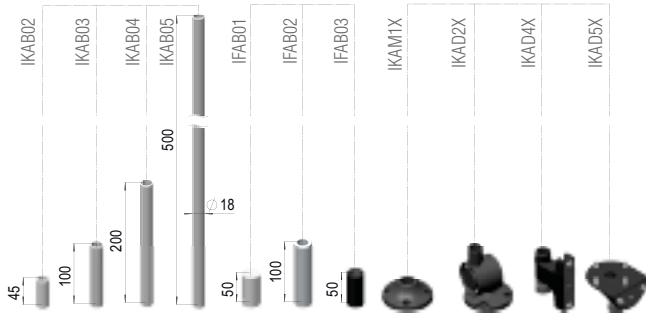
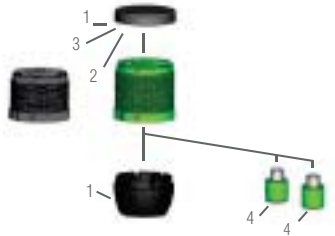

MODÜLLER

1-Gövde ve Kapak	Birim Fiyat (TL)
İKM5G Çap 50mm	150,00

* En fazla 5 modül üst üste monte edilebilir.



1-Gövde ve Kapak	Birim Fiyat (TL)
İKM7G Çap 70mm	178,00



2- Sinyal Modülleri	Birim Fiyat (TL)
İKM5* 50 mm	145,00

Isıya dayanıklı polikarbonat malzeme (*) yerine istenen rengin harfi eklenir. B M S Y K



2- Sinyal Modülleri	Birim Fiyat (TL)
İKM7* 70 mm	165,00

Isıya dayanıklı polikarbonat malzeme



3- Buzzer Modülleri	Birim Fiyat (TL)
İKM5Z024 50 mm / 90 dB	370,00
İKM5Z110 50 mm / 90 dB	370,00
İKM5Z220 50 mm / 90 dB	370,00



3- Buzzer Modülleri	Birim Fiyat (TL)
İKM7Z024 70 mm / 90 dB	380,00
İKM7Z110 70 mm / 90 dB	380,00
İKM7Z220 70 mm / 90 dB	380,00



İKML024K



İKML110Y



İKML220M



İKMF024S

4- Lambalar			
Nominal Gerilim	LED	Renk	Birim Fiyatı (TL)
24V AC/DC	İKML024*	(B) (K) (Y) (S) (M)	140,00
110V AC	İKML110*	(B) (K) (Y) (S) (M)	140,00
220V AC	İKML220*	(B) (K) (Y) (S) (M)	140,00

Nominal Gerilim	LED Flaşörlü	Renk	Birim Fiyatı (TL)
24V AC/DC	İKMF024*	(B) (K) (Y) (S) (M)	207,00
110V AC	İKMF110*	(B) (K) (Y) (S) (M)	207,00
220V AC	İKMF220*	(B) (K) (Y) (S) (M)	207,00

(*) yerine istenen rengin harfi eklenir. Örnek İKML024Y
Not: Her Sinyal Modülü için bir lamba ilave edilecek.

İK Genel Montaj

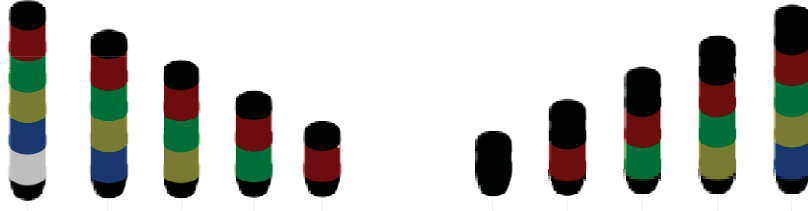

İK5****X***

İK5****Z*** (BUZZERLI)

Sondaki xxx yerine aşağıdaki kodların üç karakterini yazınız

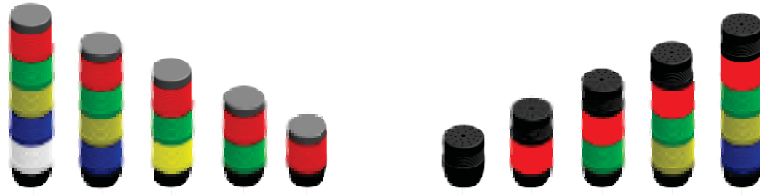
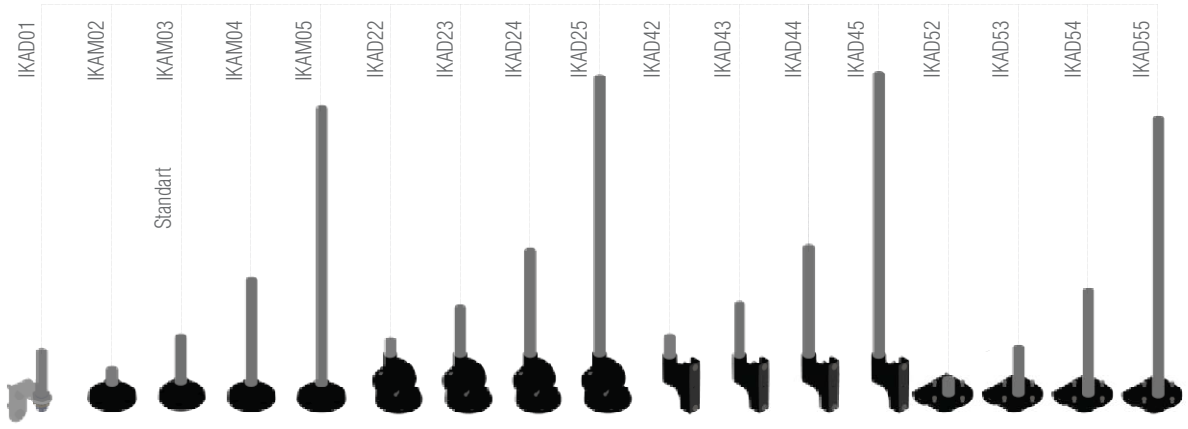

İK7****X***

İK7****Z*** (BUZZERLI)

Sondaki xxx yerine aşağıdaki kodların üç karakterini yazınız



IF Serisi Işıklı İkaz Ø 22 mm Somunlu Bağlantı, IP65



IF Serisi

- Tek gövde çok renk
- Somun bağlantılı
- Aynı gövdede LED, Flaşör LED seçeneği
- 90 dB Buzzer



IF3P024OS30-1



IF3P024MS30-1



IF5T024ZM05



IF5M220ZM05



IF6P024WM05



IF5C024XM05



IF5C024XM05X

Ürün Kodu	Işık	Özellik	Nominal Gerilim	Kutu Adedi	Birim Fiyatı (TL)
IF3P024OS30-1	LED	Buzzersiz, Elmas, 5 Renk, PNP Uygulama için	24V DC	1	585,00
IF3N024OS30-1	LED	Buzzersiz, Elmas, 5 Renk, NPN Uygulama için	24V DC	1	585,00
IF3P024MS30-1	LED	Buzzersiz, Yuvarlak, 5 Renk, PNP Uygulama için	24V DC	1	585,00
IF3N024MS30-1	LED	Buzzersiz, Yuvarlak, 5 Renk, NPN Uygulama için	24V DC	1	585,00
IF5*024XM05	LED	Tek Kat Tek Renk	24V AC/DC	1	620,00
IF5*024XM05	LED	Tek Kat Tek Renk, Döner	24V AC/DC	1	875,00
IF5*024ZM05	LED	Tek Kat Tek Renk, Buzzerlı	24V AC/DC	1	785,00
IF5*024ZRM05	LED	Tek Kat Tek Renk, Buzzerlı, Döner	24V AC/DC	1	1080,00
IF5*220XM05	LED	Tek Kat Tek Renk	220V AC	1	620,00
IF5*220XRM05	LED	Tek Kat Tek Renk, Döner	220V AC	1	875,00
IF5*220ZM05	LED	Tek Kat Tek Renk, Buzzerlı	220V AC	1	785,00
IF5*220ZRM05	LED	Tek Kat Tek Renk, Buzzerlı, Döner	220V AC	1	1080,00
IF5C024XM05	LED	Modbus, 5 Renk	24V DC	1	----
IF5C024ZM05	LED	Modbus, 5 Renk, Buzzerlı	24V DC	1	----
IF5C024XM05X	LED	Modbus, 5 Renk	24V DC	1	----
IF5C024ZM05X	LED	Modbus, 5 Renk, Buzzerlı	24V DC	1	----
IF5M012XM05	LED	Tek Kat 5 Renk	12V AC/DC	1	650,00
IF5M012ZM05	LED	Tek Kat 5 Renk, Buzzerlı	12V AC/DC	1	815,00
IF5M024XM05	LED	Tek Kat 5 Renk	24V AC/DC	1	650,00
IF5M024ZM05	LED	Tek Kat 5 Renk, Buzzerlı	24V AC/DC	1	815,00
IF5M110XM05	LED	Tek Kat 5 Renk	110V AC	1	650,00
IF5M110ZM05	LED	Tek Kat 5 Renk, Buzzerlı	110V AC	1	815,00
IF5M220XM05	LED	Tek Kat 5 Renk	220V AC	1	650,00
IF5M220ZM05	LED	Tek Kat 5 Renk, Buzzerlı	220V AC	1	815,00
IF5P024XFM05	LED	Tek Kat 5 Renk Sabit ve Flaş Seçilebilir, PNP Uygulama için	24V DC	1	644,00
IF5P024XM05	LED	Tek Kat 5 Renk, PNP Uygulama için	24V DC	1	620,00
IF5P024ZFM05	LED	Tek Kat 5 Renk Sabit ve Flaş Seçilebilir, PNP Uygulama için, Buzzerlı	24V DC	1	815,00
IF5P024ZM05	LED	Tek Kat 5 Renk, PNP Uygulama için, Buzzerlı	24V DC	1	785,00
IF5N024XM05	LED	Tek Kat 5 Renk, NPN Uygulama için	24V DC	1	725,00
IF5N024ZM05	LED	Tek Kat 5 Renk, NPN Uygulama için, Buzzerlı	24V DC	1	890,00
IF5T024XM05	LED	3 Kat 3 Renk, PLC Uyumlu	24V DC	1	1120,00
IF5T024ZM05	LED	3 Kat 3 Renk, PLC Uyumlu, Buzzerlı	24V DC	1	1285,00
IF6P024WM05	LED	PLC Uyumlu, Tek Kat 5 Renk, Kendinden Ayarlı Buzzerlı**	24V DC	1	1280,00

Not: Ayak istendiği takdirde sf. 72'deki metal ayaklardan seçilmelidir. IFAB01 veya IFAB03 parçası ile kullanılmalıdır. Kablo boyu 1 m için 120,- TL. / Kablo boyu 2 m için 187,- TL. / Kablo boyu 5 m için 388,- TL.

(*) yerine istenilen rengin kodu gelir.

** Ortam sesi 80dB'in altında ise 90dB, ortam sesi 80dB'nin üzerinde ise 105dB ses çıkarır.

R Kırmızı, G Yeşil, Y Sarı, B Mavi, W Beyaz

IF Genel Montaj

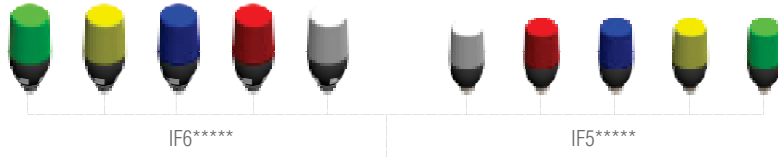

Sondaki xxx yerine aşağıdaki kodların üç karakterini yazınız

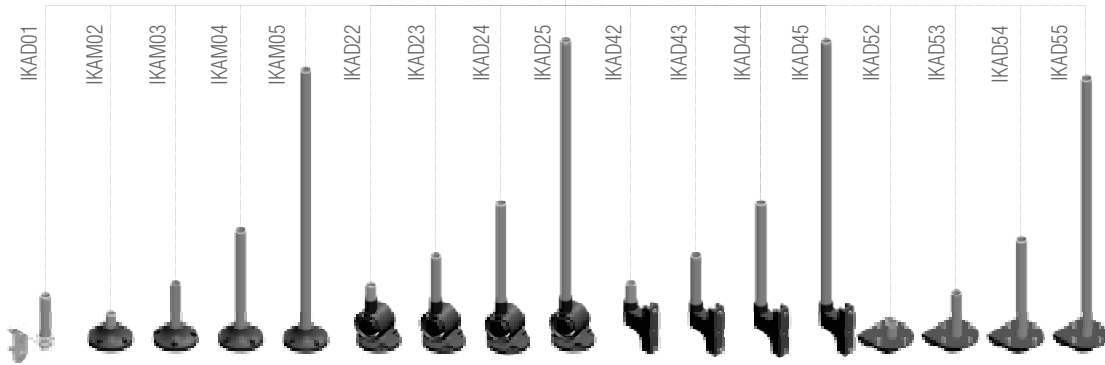
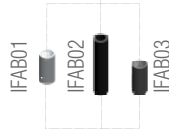

İK VE İF SERİLERİ Bağlantı Seçenekleri IP 65

Ürün Kodu	Özellik	Birim Fiyatı (TL)
İKAM01	100 mm plastik ayak	92,00
İKAM1X	Tabana bağlantı	55,00
İKAM02	Tabana bağlantı 10 mm borulu	105,00
İKAM03	Tabana bağlantı 100 mm borulu	116,00
İKAM04	Tabana bağlantı 200 mm borulu	140,00
İKAM05	Tabana bağlantı 500 mm borulu	201,00
İKAD01	Duvar bağlantısı 100 mm alüminyum boru	194,00
İKAD2X	Ayarlanabilir duvar dirseği borusuz	94,00
İKAD22	Ayarlanabilir duvar dirseği 10 mm borulu	125,00
İKAD23	Ayarlanabilir duvar dirseği 100 mm borulu	131,00
İKAD24	Ayarlanabilir duvar dirseği 200 mm borulu	156,00
İKAD25	Ayarlanabilir duvar dirseği 500 mm borulu	213,00
İKAD4X	Duvar bağlantısı alttan giriş (rekorlu)	125,00
İKAD42	Duvar bağlantısı alttan giriş (rekorlu) 10 mm borululu	156,00
İKAD43	Duvar bağlantısı alttan giriş (rekorlu) 100 mm borulu	156,00
İKAD44	Duvar bağlantısı alttan giriş (rekorlu) 200 mm borulu	181,00
İKAD45	Duvar bağlantısı alttan giriş (rekorlu) 500 mm borulu	238,00
İKAD5X	Duvar bağlantısı alttan giriş (rekorlu)	125,00
İKAD52	Duvar bağlantısı alttan giriş (rekorlu) 10 mm borulu	171,00
İKAD53	Duvar bağlantısı alttan giriş (rekorlu) 100 mm borulu	156,00
İKAD54	Duvar bağlantısı alttan giriş (rekorlu) 200 mm borulu	181,00
İKAD55	Duvar bağlantısı alttan giriş (rekorlu) 500 mm borulu	238,00
İKAB02	45 mm boru	44,00
İKAB03	100 mm boru	52,00
İKAB04	200 mm boru	71,00
İKAB05	500 mm boru	132,00
IFAB01	Ayak Adaptasyon Parçası (50 mm)	122,00
IFAB02	Ayak Adaptasyon Parçası (100 mm)	195,00
IFAB03	Ayak Adaptasyon Parçası, Siyah (50 mm)	122,00



IFAB01



IFAB03



IKAM02



IKAD22

IF Serisi Çok Renkli Işıklı İkazlar Ø22 mm Somunlu Bağlantı

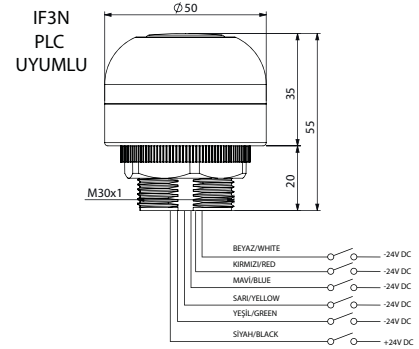
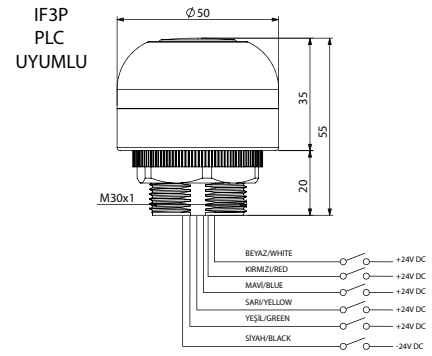
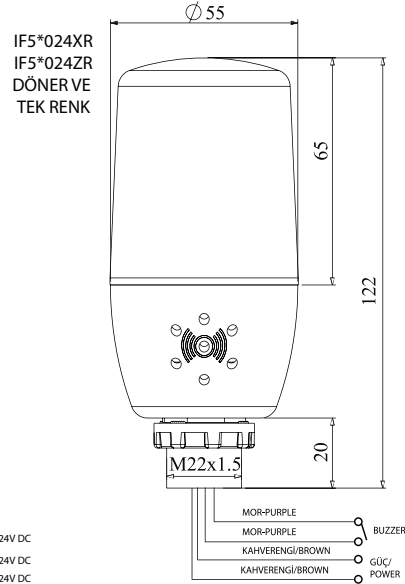
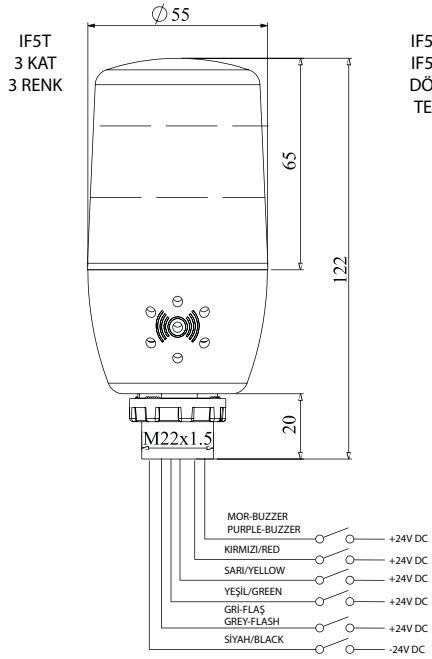
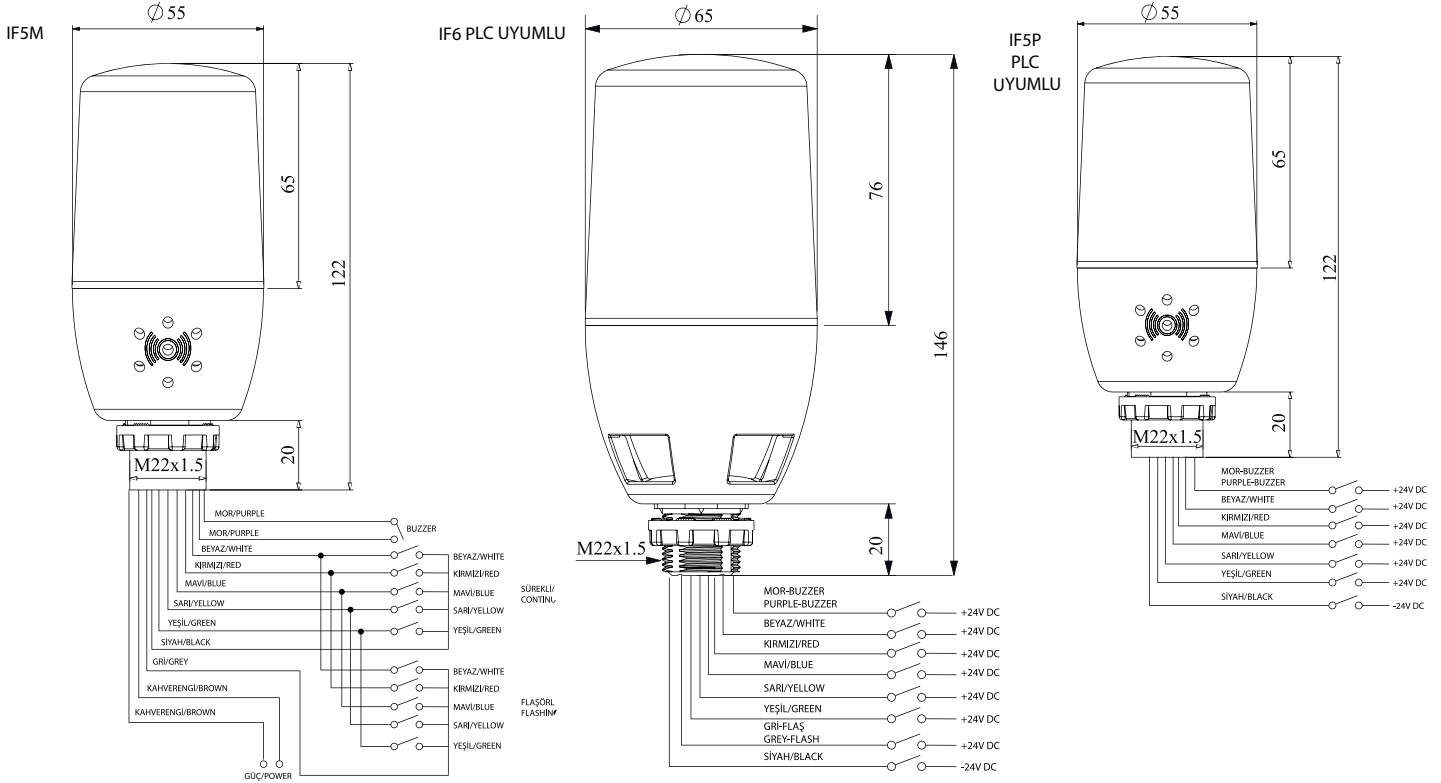

IT Serisi, IP65



IT120R024

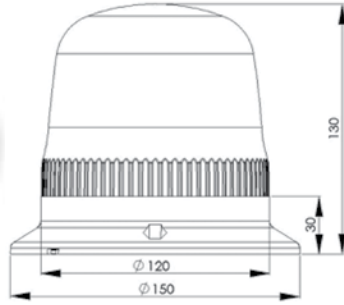

IT120R024Z

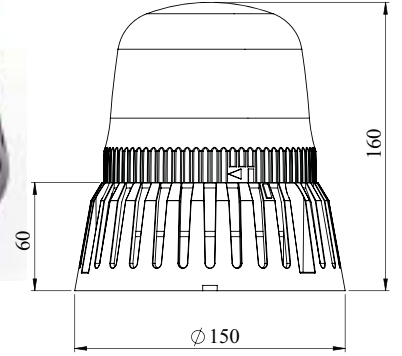
**Tepe Lambası****Genel Özellikler;**

- Yanmaz plastik gövde
- Polikarbonat lens
- Tabana ve duvara montaj edilebilir
- Su, Toz, Isı ve UV ışınlarından etkilenmez
- Hareketli mekanik parçalar içermemesi sebebiyle yıpranmaya karşı dayanıklı
- Uzun ömürlü
- Koruma derecesi IP65

Teknik Özellikler;

- Çalışma Voltajı: 12-24V AC/DC, 110V AC, 220V AC
- Güç tüketimi: 3,4 W, (24V DC'de ve döner modunda)
- Çalışma sıcaklığı: -20 / +50 C°
- Saklama sıcaklığı: -20 / +70 C°
- 85dB - 105dB arasında 6 farklı Buzzer sesi seçme imkanı

Modlar

- Döner 100 RPM :
- Döner 160 RPM :
- Tek Çakar
- 3 Çakar
- 6 Çakar
- Sağ-Sol Çakar
- Flaşör



IT070R024Z

Ürün Kodu	Işık	Renk	Özellik	Nominal Gerilim	Kutu Adedi	Birim Fiyatı (TL)
IT070R024Z	Led	R	Buzzerlı	12-24V AC/DC	1	895,00
IT070R240Z	Led	R	Buzzerlı	48-240V AC/DC	1	1150,00
IT070Y024Z	Led	Y	Buzzerlı	12-24V AC/DC	1	895,00
IT070Y240Z	Led	Y	Buzzerlı	48-240V AC/DC	1	1150,00
IT070G024Z	Led	G	Buzzerlı	12-24V AC/DC	1	895,00
IT070G240Z	Led	G	Buzzerlı	48-240V AC/DC	1	1150,00
IT070R024C	Led	R	Buzzer Seçmeli	12-24V AC/DC	1	940,00
IT070R230C	Led	R	Buzzer Seçmeli	230V AC	1	1200,00
IT120R024	Led	R		12-24V AC/DC	1	1280,00
IT120R024Z	Led	R	Buzzerlı	12-24V AC/DC	1	1590,00
IT120R048	Led	R		48V AC	1	1280,00
IT120R220	Led	R		110-220V AC	1	1550,00
IT120R220Z	Led	R	Buzzerlı	110-220V AC	1	1820,00
IT120Y024	Led	Y		12-24V AC/DC	1	1150,00
IT120Y024Z	Led	Y	Buzzerlı	12-24V AC/DC	1	1470,00
IT120Y048	Led	Y		48V AC	1	1150,00
IT120Y220	Led	Y		110-220V AC	1	1430,00
IT120Y220Z	Led	Y	Buzzerlı	110-220V AC	1	1720,00
IT120G024	Led	G		12-24V AC/DC	1	1280,00
IT120G024Z	Led	G	Buzzerlı	12-24V AC/DC	1	1590,00
IT120G048	Led	G		48V AC	1	1280,00
IT120G220	Led	G		110-220V AC	1	1550,00
IT120G220Z	Led	G	Buzzerlı	110-220V AC	1	1820,00

Not: *IT070 ürünlerde kodun sonuna "Z" yerine "C" karakteri eklendiğinde buzzer seçmeli olarak üretilmektedir. Fiyat farkı 50,00 TL'dir.

EMAS®



MOTOR KORUMA ŞALTERLERİ



MKS1TM-0.40

Termik Manyetik Korumalı

Ürün Kodu	Akım Ayar Aralığı (A)	Back up Koruması-On Sigorta (A)				Anahtarlama Kapasitesi (kA)				Kutu Adedi	Birim Fiyatı (TL)
		230V	400V	500V	690V	230V	400V	500V	690V		
MKS1TM-0.16	0.10 - 0.16	-	-	-	-	100	100	100	100	1	1000,00
MKS1TM-0.25	0.16 - 0.25	-	-	-	-	100	100	100	100	1	1000,00
MKS1TM-0.40	0.25 - 0.40	-	-	-	-	100	100	100	100	1	1000,00
MKS1TM-0.63	0.40 - 0.63	-	-	-	-	100	100	100	100	1	1000,00
MKS1TM-1	0.63 - 1.00	-	-	-	-	100	100	100	100	1	1000,00
MKS1TM-1.6	1.00 - 1.60	-	-	-	-	6	6	3	2,5	1	1000,00
MKS1TM-2.5	1.60 - 2.50	-	-	25	20	6	6	3	2,5	1	1000,00
MKS1TM-4	2.50 - 4.00	-	-	35	25	6	6	3	2,5	1	1000,00
MKS1TM-6.3	4.00 - 6.30	-	-	50	35	6	6	2,5	2	1	1000,00
MKS1TM-10	6.30 - 10.0	-	80	50	35	6	6	2,5	2	1	1000,00
MKS1TM-16	10.0 - 16.0	80	80	63	35	6	6	2,5	2	1	1000,00
MKS1TM-20	16.0 - 20.0	80	80	63	50	6	6	2,5	2	1	1000,00
MKS1TM-25	20.0 - 25.0	80	80	63	50	6	6	2,5	2	1	1000,00

Termik Manyetik Korumalı Kutulu



MKS1-K

MKS-Kutulu Tip

Ürün Kodu	Akım Ayar Aralığı (A)	Montaj Tipi	Buton Kılıfı	Kutu Adedi	Birim Fiyatı (TL)
MKS1TMK-0.16	0.10 - 0.16	Sıva Üstü	IP65	1	1215,00
MKS1TMK-0.25	0.16 - 0.25	Sıva Üstü	IP65	1	1215,00
MKS1TMK-0.40	0.25 - 0.40	Sıva Üstü	IP65	1	1215,00
MKS1TMK-0.63	0.40 - 0.63	Sıva Üstü	IP65	1	1215,00
MKS1TMK-1	0.63 - 1.00	Sıva Üstü	IP65	1	1215,00
MKS1TMK-1.6	1.00 - 1.60	Sıva Üstü	IP65	1	1215,00
MKS1TMK-2.5	1.60 - 2.50	Sıva Üstü	IP65	1	1215,00
MKS1TMK-4	2.50 - 4.00	Sıva Üstü	IP65	1	1215,00
MKS1TMK-6.3	4.00 - 6.30	Sıva Üstü	IP65	1	1215,00
MKS1TMK-10	6.30 - 10.0	Sıva Üstü	IP65	1	1215,00
MKS1TMK-16	10.0 - 16.0	Sıva Üstü	IP65	1	1215,00
MKS1TMK-20	16.0 - 20.0	Sıva Üstü	IP65	1	1215,00
MKS1TMK-25	20.0 - 25.0	Sıva Üstü	IP65	1	1215,00



MKS1-KES

Aksesuarlar

Ürün Kodu	Tip	Özellik	Kutu Adedi	Birim Fiyatı (TL)
MKS1-K	MKS Kutusu	Boş	1	215,00
MKS1-KE	MKS Kutusu	Acil Stop Butonlu	1	260,00
MKS1-KES	MKS Kutusu	Acil Stop Butonlu - Sinyalli	1	270,00
MKS1-YKD00	Yardımcı Kontakt	2 NK	4	125,00
MKS1-YKD01	Yardımcı Kontakt	1 NA + 1 NK	4	125,00
MKS1-YKD11	Yardımcı Kontakt	2 NA	4	125,00
MKS1-DGR-5	Düşük Gerilim Bobini	220V	1	300,00
MKS1-DGR-6	Düşük Gerilim Bobini	400V	1	300,00
MKS1-AR-5	Açma Bobini	220V	1	300,00
MKS1-AR-6	Açma Bobini	400V	1	300,00



MKS1-YKD00



MKS1-DGR-5

Silindirik Sigorta Yuvası

Ürün Kodu	Kutup Sayısı	Silindirik Sigorta (mm)	Kutu Adedi	Birim Fiyatı (TL)
SSY11	1P	10 x 38	10	130,00
SSY11N	1P+N	10 x 38	5	275,00
SSY12	2P	10 x 38	5	260,00
SSY13	3P	10 x 38	3	390,00
SSY13N	3P+N	10 x 38	3	535,00



SSY11



SSY11N



SSY12



SSY13



SSY13N

Termik Korumalı



TSP-0.32

TSP-Kutulu Tip

Ürün Kodu	Akım Ayar Aralığı (A)	Montaj Tipi	Buton Kılıfı	Kutu Adedi	Birim Fiyatı (TL)
TSP-0.32	0.18 - 0.32	Sıva Üstü	IP65	1	1120,00
TSP-0.55	0.30 - 0.55	Sıva Üstü	IP65	1	1120,00
TSP-0.70	0.40 - 0.70	Sıva Üstü	IP65	1	1120,00
TSP-1.00	0.60 - 1.00	Sıva Üstü	IP65	1	1120,00
TSP-1.60	0.90 - 1.60	Sıva Üstü	IP65	1	1120,00
TSP-2.50	1.50 - 2.50	Sıva Üstü	IP65	1	1120,00
TSP-3.50	2.40 - 3.50	Sıva Üstü	IP65	1	1120,00
TSP-5.50	3.20 - 5.50	Sıva Üstü	IP65	1	1120,00
TSP-8.50	5.00 - 8.50	Sıva Üstü	IP65	1	1120,00
TSP-13.0	8.00 - 13.00	Sıva Üstü	IP65	1	1120,00
TSP-16.0	11.00 - 16.00	Sıva Üstü	IP65	1	1120,00



TSG-0.32

TSG-Ankastre Tip

Ürün Kodu	Akım Ayar Aralığı (A)	Montaj Tipi	Buton Kılıfı	Kutu Adedi	Birim Fiyatı (TL)
TSG-0.32	0.18 - 0.32	Sıva Altı	IP65	1	1120,00
TSG-0.55	0.30 - 0.55	Sıva Altı	IP65	1	1120,00
TSG-0.70	0.40 - 0.70	Sıva Altı	IP65	1	1120,00
TSG-1.00	0.60 - 1.00	Sıva Altı	IP65	1	1120,00
TSG-1.60	0.90 - 1.60	Sıva Altı	IP65	1	1120,00
TSG-2.50	1.50 - 2.50	Sıva Altı	IP65	1	1120,00
TSG-3.50	2.40 - 3.50	Sıva Altı	IP65	1	1120,00
TSG-5.50	3.20 - 5.50	Sıva Altı	IP65	1	1120,00
TSG-8.50	5.00 - 8.50	Sıva Altı	IP65	1	1120,00
TSG-13.0	8.00 - 13.00	Sıva Altı	IP65	1	1120,00
TSG-16.0	11.00 - 16.00	Sıva Altı	IP65	1	1120,00

EMAS®



SEVIYE KONTROL FLATÖRLERİ



SKF



SKFD



SKF1A



SKF1AD



SKF1E



SKF1ED



SKF2



SK5P

Kobra Kafalı

Ürün Kodu	Faz Sayısı	Kablo Uzunluğu (m)	Birim Fiyatı (TL)
SKF-0.5*	1	0,50	345,00
SKF*	1	1,75	382,00
SKF-3*	1	3	445,00
SKF-5*	1	5	545,00
SKF-10*	1	10	795,00
SKF-15*	1	15	1045,00
SKF-20*	1	20	1295,00
SKF-35*	1	35	2045,00

Ampul Kafalı

Ürün Kodu	Faz Sayısı	Kablo Uzunluğu (m)	Birim Fiyatı (TL)
SKF1A-1*	1	1	370,00
SKF1A*	1	1,75	382,00
SKF1A-3*	1	3	445,00
SKF1A-5*	1	5	545,00
SKF1A-10*	1	10	795,00
SKF1A-15*	1	15	1045,00
SKF1A-20*	1	20	1295,00
SKF1A-30*	1	30	1795,00

Elips

Ürün Kodu	Faz Sayısı	Kablo Uzunluğu (m)	Birim Fiyatı (TL)
SKF1E-0.5*	1	0,50	345,00
SKF1E**	1	1,75	382,00
SKF1E-3*	1	3	445,00
SKF1E-5*	1	5	545,00
SKF1E-10*	1	10	795,00
SKF1E-15*	1	15	1045,00
SKF1E-20*	1	20	1295,00
SKF1E-35*	1	35	2045,00

Çift İzalasyon

Ürün Kodu	Faz Sayısı	Kablo Uzunluğu (m)	Birim Fiyatı (TL)
SKF2-0.5N*	1	0,50	763,00
SKF2N*	1	1,75	850,00
SKF2-3N*	1	3	963,00
SKF2-5N*	1	5	1143,00
SKF2-10N*	1	10	1593,00
SKF2-15N*	1	15	2043,00
SKF2-20N*	1	20	2493,00
SKF2-35N*	1	35	3843,00

* Kodun sonuna "N" harfi gelirse Neopren kablo ile tedarik edilir. (Fiyat Sorunuz.)

* Kodun sonuna "D" gelirse Diamond ağırlıklı ile tedarik edilir. Fiyata 35.- TL eklenir.

* Kodun sonuna "ND" gelirse Neopren kablo ve Diamond ağırlıklı tedarik edilir. (Fiyat Sorunuz.)

Siviç Hareketli

Ürün Kodu	Ani Hareketli	Paslanmaz Şamandıra	Birim Fiyatı (TL)
SK5P	√		487,00

emas[®]

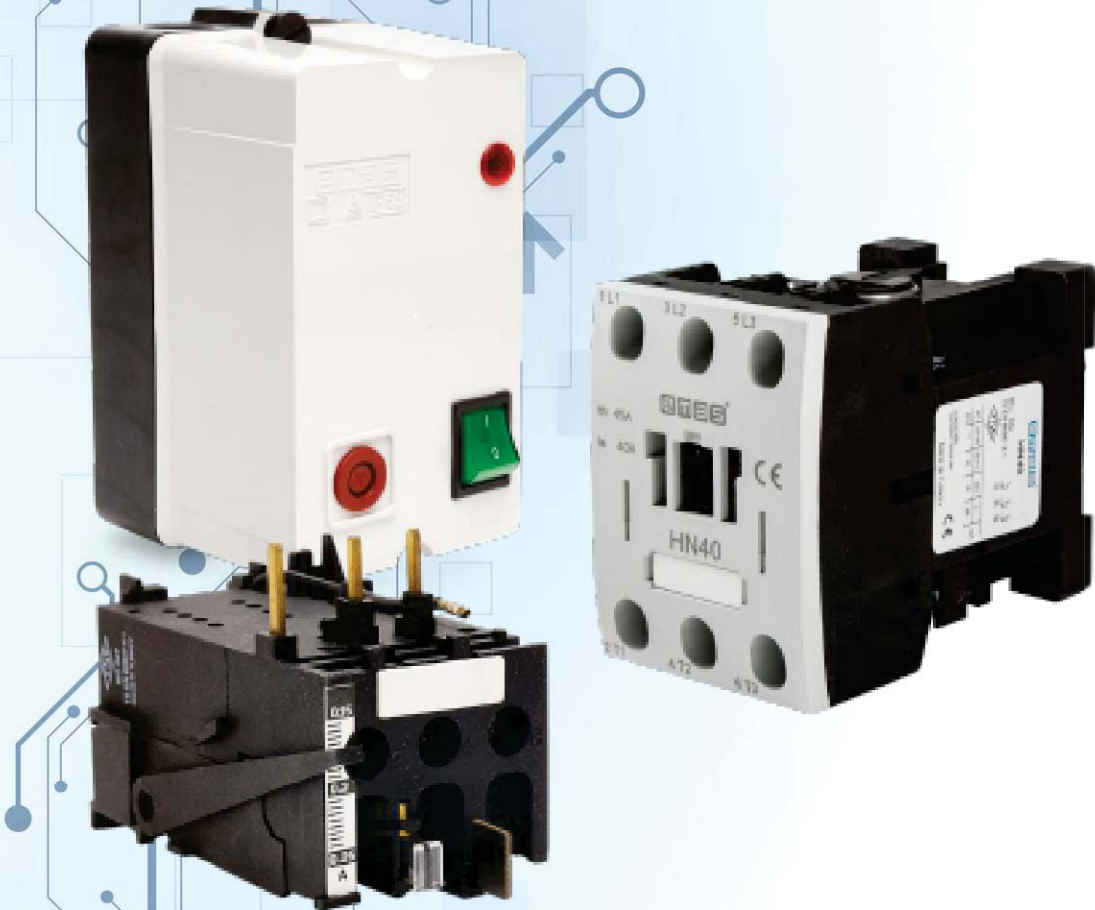

KONTAKTÖRLER

HN Serisi Kontaktörler



HN0901NU



HN1301NU



HN40NU

Ürün Kodu	Anma Akımı (A) 380V AC3	Anlık Termik Akımı (A) I _{th}	Yardımcı Kontaktlar	Güç (kW)			Kutu Adedi	Birim Fiyatı (TL)
				220-240V	380-415V	660V		
HN0901N*	9	20	1 NK	2,2	4	4,5	1	428,00
HN0910N*	9	20	1 NA	2,2	4	4,5	1	428,00
HN1301N*	13	20	1 NK	3,2	6	6,5	1	472,00
HN1310N*	13	20	1 NA	3,2	6	6,5	1	472,00
HN1701N*	17	30	1 NK	4	7,5	8,5	1	592,00
HN1710N*	17	30	1 NA	4	7,5	8,5	1	592,00
HN2501N*	25	30	1 NK	6	11	12,5	1	686,00
HN2510N*	25	30	1 NA	6	11	12,5	1	686,00
HN33N*	33	45		7,5	15	18,5	1	762,00
HN40N*	40	45		11	22	30	1	899,00



HNMK1



HNYU22



HNYB11

Aksesuarlar

Ürün Kodu	Özellik	Kontakt Düzeni	Kutu Adedi	Birim Fiyatı (TL)
HNMK1	9-13 A için Kilitleme Aparatı		1	48,00
HNYU04	9-65 A için Üst Yardımcı Kontak	4 NK	1	236,00
HNYU40	9-65 A için Üst Yardımcı Kontak	4 NA	1	236,00
HNYU13	9-65 A için Üst Yardımcı Kontak	1 NA + 3 NK	1	236,00
HNYU31	9-65 A için Üst Yardımcı Kontak	3 NA + 1 NK	1	236,00
HNYU22	9-65 A için Üst Yardımcı Kontak	2 NA + 2 NK	1	236,00
HNYU20	9-65 A için Üst Yardımcı Kontak	2 NA	1	145,00
HNYU02	9-65 A için Üst Yardımcı Kontak	2 NK	1	145,00
HNYU11	9-65 A için Üst Yardımcı Kontak	1 NA + 1 NK	1	145,00
HNYB11	17-65 A için Yan Yardımcı Kontak	1 NA + 1 NK	5	93,00

Kontaktör Bobini

Ürün Kodu	Özellik	Kutu Adedi	Birim Fiyatı (TL)
IH13*	HN09-HN13	1	137,00
IH25*	HN17-HN40	1	144,00

*Gerilim Seçimi için aşağıdaki kodları kullanınız



IH13U

Kod	Gerilim
B	440V / 50 HZ
C	366V / 50 HZ
D	110-115V / 50-60 HZ
F	24V / 50-60 HZ
G	48V / 50HZ
U	220-230V / 50-60 HZ
W	380-400V / 50-60 HZ
X	220-240V / 50 HZ
Z	480-500V / 50 HZ

Termik Röle



JA25A

Ürün Kodu	Akım Ayar Aralığı (A)	Kutu Adedi	Birim Fiyatı (TL)
JA25A	0.15 - 0.25	1	485,00
JA25B	0.22 - 0.33	1	485,00
JA25C	0.30 - 0.45	1	485,00
JA25D	0.42 - 0.63	1	485,00
JA25E	0.60 - 0.90	1	485,00
JA25F	0.85 - 1.27	1	485,00
JA25G	1.20 - 1.75	1	485,00
JA25H	1.70 - 2.60	1	485,00
JA25I	2.50 - 3.70	1	485,00
JA25L	3.60 - 5.40	1	485,00
JA25M	5.30 - 7.50	1	485,00
JA25N	7.30 - 10.2	1	485,00
JA25O	10.0 - 15.0	1	510,00
JA25P	13.5 - 20.0	1	510,00
JA25Q	18.0 - 26.0	1	510,00

Kontaktörlü ve Termik Röleli Direkt Yol Vericiler



HJ12X09UB

HJ12 - HJ22 Kutulu

Ürün Kodu	Tip	Akım Ayar Aralığı (A)	Kontaktör Anma Akımı (A) 380V	Güç (kW) 380 - 415V	Kutu Ebadı	Birim Fiyatı (TL)
HJ12X09UA	Start ve reset butonlu kutu	0.15 - 0.25	9	0,06	2. Boy	1388,00
HJ12X09UB*	Start ve reset butonlu kutu	0.22 - 0.33	9	0,09	2. Boy	1388,00
HJ12X09UC*	Start ve reset butonlu kutu	0.30 - 0.45	9	0,12	2. Boy	1388,00
HJ12X09UD*	Start ve reset butonlu kutu	0.42 - 0.63	9	0,15	2. Boy	1388,00
HJ12X09UE*	Start ve reset butonlu kutu	0.60 - 0.90	9	0,24	2. Boy	1388,00
HJ12X09UF*	Start ve reset butonlu kutu	0.85 - 1.27	9	0,37	2. Boy	1388,00
HJ12X09UG*	Start ve reset butonlu kutu	1.20 - 1.75	9	0,55	2. Boy	1388,00
HJ12X09UH*	Start ve reset butonlu kutu	1.70 - 2.60	9	1,1	2. Boy	1388,00
HJ12X09UI*	Start ve reset butonlu kutu	2.50 - 3.70	9	1,5	2. Boy	1388,00
HJ12X09UL*	Start ve reset butonlu kutu	3.60 - 5.40	9	2,2	2. Boy	1388,00
HJ12X09UM*	Start ve reset butonlu kutu	5.30 - 7.50	9	3	2. Boy	1388,00
HJ12X13UN*	Start ve reset butonlu kutu	7.30 - 10.2	13	4	2. Boy	1432,00
HJ22X17UO*	Start ve reset butonlu kutu	10.0 - 15.0	17	5,5	4. Boy	1627,00
HJ22X25UP*	Start ve reset butonlu kutu	13.5 - 20.0	25	7,5	4. Boy	1721,00
HJ22X25UQ*	Start ve reset butonlu kutu	18.0 - 26.0	25	11	4. Boy	1721,00

*Kodun sonuna S konulduğunda S140NK sinyal lambası kutuya montajlanır (S100NK Fiyatı eklenmelidir. Bakınız sayfa 19)

HJ11 - HJ 21 Kutulu



HJ11A09UG

Ürün Kodu	Tip	Akım Ayar Aralığı (A)	Kontaktör Anma Akımı (A) 380V	Güç (kW) 380 - 415V	Kutu Ebadı	Birim Fiyatı (TL)
HJ11A09UG	Işıklı aç-kapa Anahtarlı, reset butonlu ve kablolu 10 mm sinyal lambalı kutu	1.20 - 1.75	9	0.55	1. Boy	1368,00
HJ11A09UH		1.70 - 2.60	9	1.10	1. Boy	1368,00
HJ11A09UI		2.50 - 3.70	9	1.50	1. Boy	1368,00
HJ11A09UL		3.60 - 5.40	9	2.20	1. Boy	1368,00
HJ11A09UM		5.30 - 7.50	9	3.00	1. Boy	1368,00
HJ11A13UN		7.30 - 10.2	13	4.00	1. Boy	1412,00
HJ21A17UO		10.0 - 15.0	17	5,50	3. Boy	1597,00
HJ21A25UP		13.5 - 20.0	25	7,50	3. Boy	1691,00
HJ21A25UQ		18.0 - 26.0	25	11.00	3. Boy	1691,00

Boş Kutu

Ürün Kodu	Tip	Kutu Adedi	Birim Fiyatı (TL)
HJ11	1. Boy	1	305,00
HJ12	2. Boy	1	325,00
HJ21	3. Boy	1	345,00
HJ22	4. Boy	1	375,00

EMAS[®]



ENDÜSTRİYEL RÖLELER VE SOKETLER



RE1P08DC024

Endüstriyel Röleler

Ürün Kodu	Pin Sayısı	Bobin Gerilimi	Kontakt Sayısı	Kutu Adedi	Birim Fiyatı (TL)
RE1P08AC012	8 pinli	12V AC	2 Değişken Kontakt	25	280,00
RE1P08AC024	8 pinli	24V AC	2 Değişken Kontakt	25	280,00
RE1P08AC048	8 pinli	48V AC	2 Değişken Kontakt	25	280,00
RE1P08AC110	8 pinli	110V AC	2 Değişken Kontakt	25	280,00
RE1P08AC220	8 pinli	230V AC	2 Değişken Kontakt	25	280,00
RE1P08DC012	8 pinli	12V DC	2 Değişken Kontakt	25	280,00
RE1P08DC024	8 pinli	24V DC	2 Değişken Kontakt	25	280,00
RE1P08DC048	8 pinli	48V DC	2 Değişken Kontakt	25	280,00
RE1P08DC110	8 pinli	110V DC	2 Değişken Kontakt	25	280,00
RE1P11AC012	11 pinli	12V AC	3 Değişken Kontakt	25	320,00
RE1P11AC024	11 pinli	24V AC	3 Değişken Kontakt	25	320,00
RE1P11AC048	11 pinli	48V AC	3 Değişken Kontakt	25	320,00
RE1P11AC110	11 pinli	110V AC	3 Değişken Kontakt	25	320,00
RE1P11AC220	11 pinli	230V AC	3 Değişken Kontakt	25	320,00
RE1P11DC012	11 pinli	12V DC	3 Değişken Kontakt	25	320,00
RE1P11DC024	11 pinli	24V DC	3 Değişken Kontakt	25	320,00
RE1P11DC048	11 pinli	48V DC	3 Değişken Kontakt	25	320,00
RE1P11DC110	11 pinli	110V DC	3 Değişken Kontakt	25	320,00



RS1P08G1

Röle Soketleri

Ürün Kodu	Pin Sayısı	Renk	Kutu Adedi	Birim Fiyatı (TL)
RS1P08G1	8 pinli	G	10	83,00
RS1P08M1	8 pinli	M	10	83,00
RS1P08H1	8 pinli	H	10	83,00
RS1P11G1	11 pinli	G	10	103,00
RS1P11M1	11 pinli	M	10	103,00
RS1P11H1	11 pinli	H	10	103,00

emas®



ELEKTRONİK
ÜRÜNLER

Solid State Röleler



SSRP1DB040



SSRP1DA025



SSRR1EA012



SSS1X



SSS4X



SSS5F



RR3ZTS30



RR3VP01



RR3LL01



RR3LLPROP



RR3FR01

Ürün Kodu	Kontrol Gerilimi	Montaj	Faz	Yük Gerilimi	Yük Akımı	Kutu Adedi	Birim Fiyatı (TL)
SSRP1DA012	4 - 32 VDC	Panel Montaj	1 Faz	24-320V AC	12A	1	365,00
SSRP1DA025	4 - 32 VDC	Panel Montaj	1 Faz	24-320V AC	25A	1	375,00
SSRP1DA040	4 - 32 VDC	Panel Montaj	1 Faz	24-320V AC	40A	1	520,00
SSRP1DB012	4 - 32 VDC	Panel Montaj	1 Faz	50-480V AC	12A	1	435,00
SSRP1DB025	4 - 32 VDC	Panel Montaj	1 Faz	50-480V AC	25A	1	760,00
SSRP1DB040	4 - 32 VDC	Panel Montaj	1 Faz	50-480V AC	40A	1	860,00
SSRP1DC050	4 - 32 VDC	Panel Montaj	1 Faz	50-640V AC	50A	1	1130,00
SSRP1DC070	4 - 32 VDC	Panel Montaj	1 Faz	50-640V AC	70A	1	1230,00
SSRP1DC100	4 - 32 VDC	Panel Montaj	1 Faz	50-640V AC	100A	1	1420,00
SSRP1DC120	4 - 32 VDC	Panel Montaj	1 Faz	50-640V AC	120A	1	1630,00
SSRP1FA012	90-240V AC	Panel Montaj	1 Faz	24-320V AC	12A	1	-
SSRP1FA025	90-240V AC	Panel Montaj	1 Faz	24-320V AC	25A	1	-
SSRP1FA040	90-240V AC	Panel Montaj	1 Faz	24-320V AC	40A	1	-
SSRP1FB012	90-240V AC	Panel Montaj	1 Faz	50-480V AC	12A	1	-
SSRP1FB025	90-240V AC	Panel Montaj	1 Faz	50-480V AC	25A	1	-
SSRP1FB040	90-240V AC	Panel Montaj	1 Faz	50-480V AC	40A	1	-
SSRR1EA012	8-30V AC/DC	Ray Montaj	1 Faz	24-320V AC	12A	1	800,00
SSRR1EA025	8-30V AC/DC	Ray Montaj	1 Faz	24-320V AC	25A	1	815,00
SSRR1EB012	8-30V AC/DC	Ray Montaj	1 Faz	50-480V AC	12A	1	920,00
SSRR1EB025	8-30V AC/DC	Ray Montaj	1 Faz	50-480V AC	25A	1	960,00

Solid State Soğutucular

Ürün Kodu	Montaj	Boyut	Kullanılabilir Solid State	Özellik	Kutu Adedi	Birim Fiyatı (TL)
SSS1X	Ray Tipi	45 x 75 mm	12A	Fansız	1	248,00
SSS2X	Ray Tipi	45 x 100 mm	25A	Fansız	1	329,00
SSS2F	Ray Tipi	45 x 100 mm	40A	Fanlı	1	692,00
SSS4X	Ray Tipi	100 x 75 mm	40A	Fansız	1	522,00
SSS4F	Ray Tipi	100 x 75 mm	50A	Fanlı	1	845,00
SSS5X	Ray Tipi	100 x 100 mm	50A	Fansız	1	705,00
SSS5F	Ray Tipi	100 x 100 mm	70A, 100A, 120A	Fanlı	1	1029,00

Ray Tipi Elektronik Röleler

Zaman Röleleri

Ürün Kodu	Besleme Gerilimi	Zaman Aralığı	Fonksiyon				Kontrol Çıkışı	Kutu Adedi	Birim Fiyatı (TL)
			F1	F2	F3	F4			
RR3ZTC01	24V DC/VAC-220V AC	0,06 sn. - 30 saat	✓	✓	✓	✓	1 inversör röle 10A/250V AC	10	450,00
RR3ZTC02*		0,6 sn. - 10 saat			✓*	✓*	1 inversör röle 10A/250V AC	10	480,00
RR3ZTS30		0,1-30 sn. ayarlı	✓				1 inversör röle 10A/250V AC	10	400,00
RR3ZTS60		0,1-60 sn. ayarlı	✓				1 inversör röle 10A/250V AC	10	400,00

F1.Çekmede Gecikme / F2. Bırakmada Gecikme / F3. Açık başlangıçlı Flaşör / F4. Kapalı başlangıçlı Flaşör

*Açık ve kapalı süreleri ayrı ayrı ayarlanabilir.

Gerilim Koruma

Ürün Kodu	Besleme Gerilimi	Bırakmada Gecikme	Aşırı Gerilim Koruması	Düşük Gerilim Koruması	Faz Sırası ve Faz Kaybı Koruması	Kontrol Çıkışı	Kutu Adedi	Birim Fiyatı (TL)
RR3VP01	220 VAC	0,1 - 20 sn. ayarlı	230-300 VAC	150-210 VAC	monofaze	1 env. röle 10A/250V AC	10	500,00
RR3VP02			arası ayarlı	arası ayarlı	trifaze	1 env. röle 10A/250V AC	10	570,00
RR3VP02N	380 VAC	0,1 - 10 sn. ayarlı	%5-%30 ayarlanabilir	%5-%30 ayarlanabilir	trifaze (Nötrüz)	1 env. röle 10A/250V AC	10	610,00

Sıvı Seviye Kontrol

Ürün Kodu	Besleme Gerilimi	Elektrot	Hassasiyet Ayarı(kΩ)	Ölçüler	Kontrol Çıkışı	Kutu Adedi	Birim Fiyatı (TL)
RR3LL01	220 VAC	taban, alt, üst	2 - 50		1 inversör röle 10A/250V AC	10	530,00
RR3LLPROP		Elektrot		Boy 90mm çap 19mm		10	70,00

Fotosel Rölesi

Ürün Kodu	Besleme Gerilimi	Lux Ayarı	Gecikme	Kumanda	Koruma	Kontrol Çıkışı	Kutu Adedi	Birim Fiyatı (TL)
RR3FR01	220 VAC	1-10 LUX	25s-40s	Otomatik	-	1 env. röle 10A/250V AC	10	530,00
RR3FRGOZ				LDR Işık Sensörü			10	80,00



RR3MP1N



RR3MP4FP

Motor Koruma

Ürün Kodu	Besleme Gerilimi (AC)	Gerilim Dengesizliği	Faz Kaybı, Faz sırası	Sıcaklık Koruma	Kontrol Çıkışı	Kutu Adedi	Birim Fiyatı (TL)		
RR3MP1N	220V AC	%20	✓		1 enversör röle 10A/250V AC	10	385,00		
RR3MP2N		%40	✓		1 enversör röle 10A/250V AC	10	385,00		
RR3MP2F		%40	✓	✓		1 enversör röle 10A/250V AC	10	420,00	
RR3MP2FP		%40	✓	✓	✓	1 enversör röle 10A/250V AC	10	460,00	
RR3MP4F		%5-15	✓	✓		1 enversör röle 10A/250V AC	10	560,00	
RR3MP4FP		%5-15	✓	✓	✓	1 enversör röle 10A/250V AC	10	580,00	
RR3MP4FPN		%5-15	✓	✓	Nötrsüz	✓	1 enversör röle 10A/250V AC	10	580,00
RR3MP5FN		%15	✓	✓	Nötrsüz		1 enversör röle 10A/250V AC	10	580,00

Yıldız Üçgen

Ürün Kodu	Besleme Gerilimi	Zaman Aralığı	Fonksiyon	Kontrol Çıkışı	Kutu Adedi	Birim Fiyatı (TL)
RR3YU01	220V AC	Yıldız:3-30s, Geçiş:50-500ms	Yıldız Üçgen	2NA kontak 10A/250V AC	10	480,00
RR3YU02		Yıldız:3-30s,Geçiş:50-500ms, Sağ-Sol:0.6s-5dk	Yıldız Üçgen, Sağ sol rölesi	2NA kontak 10A/250V AC	10	480,00

Ø22 mm Elektronik Zaman Röleleri

Analog Zamanlayıcı



RZ3A1A30S2



RZ3A1A60S2

Ürün Kodu	Fonksiyon	Zaman Aralığı	Çalışma Gerilimi	Kontakt Sayısı	Kutu Adedi	Birim Fiyatı (TL)
RZ3A1A30M2	Çekmede Gecikme	0,5-30 dk	10-30V DC	PNP Transistör Çıkış	1	375,00
RZ3A1A60M2	Çekmede Gecikme	1-60 dk	10-30V DC	PNP Transistör Çıkış	1	375,00
RZ3A1A30S2	Çekmede Gecikme	0,1-30 sn	10-30V DC	PNP Transistör Çıkış	1	375,00
RZ3A1A60S2	Çekmede Gecikme	0,1-60 sn	10-30V DC	PNP Transistör Çıkış	1	375,00

36x36 mm Elektronik Röleler

Analog Zamanlayıcı



RZ1A1A12S-25

Tek Röleli

Ürün Kodu	Fonksiyon	Zaman Aralığı	Çalışma Gerilimi	Kontakt Sayısı	Kutu Adedi	Birim Fiyatı (TL)
RZ1A1A03*-1	Çekmede Gecikme	0.3 - 3 sn/dk	12V AC/DC	1 Değişken Kontak	1	570,00
RZ1A1A03*-25	Çekmede Gecikme	0.3 - 3 sn/dk	24V AC/DC - 220V AC	1 Değişken Kontak	1	570,00
RZ1A1A06*-1	Çekmede Gecikme	0.6 - 6 sn/dk	12V AC/DC	1 Değişken Kontak	1	570,00
RZ1A1A06*-25	Çekmede Gecikme	0.6 - 6 sn/dk	24V AC/DC - 220V AC	1 Değişken Kontak	1	570,00
RZ1A1A12*-1	Çekmede Gecikme	1.2 - 12 sn/dk	12V AC/DC	1 Değişken Kontak	1	570,00
RZ1A1A12*-25	Çekmede Gecikme	1.2 - 12 sn/dk	24V AC/DC - 220V AC	1 Değişken Kontak	1	570,00
RZ1A1A30*-1	Çekmede Gecikme	3 - 30 sn/dk	12V AC/DC	1 Değişken Kontak	1	570,00
RZ1A1A30*-25	Çekmede Gecikme	3 - 30 sn/dk	24V AC/DC - 220V AC	1 Değişken Kontak	1	570,00
RZ1A1A60-1	Çekmede Gecikme	6 - 60 sn/dk	12V AC/DC	1 Değişken Kontak	1	570,00
RZ1A1A60-25	Çekmede Gecikme	6 - 60 sn/dk	24V AC/DC - 220V AC	1 Değişken Kontak	1	570,00
RZ1A1B03*-1	Bırakmada Gecikme	0.3 - 3 sn/dk	12V AC/DC	1 Değişken Kontak	1	570,00
RZ1A1B03*-25	Bırakmada Gecikme	0.3 - 3 sn/dk	24V AC/DC - 220V AC	1 Değişken Kontak	1	570,00
RZ1A1B06*-1	Bırakmada Gecikme	0.6 - 6 sn/dk	12V AC/DC	1 Değişken Kontak	1	570,00
RZ1A1B06*-25	Bırakmada Gecikme	0.6 - 6 sn/dk	24V AC/DC - 220V AC	1 Değişken Kontak	1	570,00
RZ1A1B12*-1	Bırakmada Gecikme	1.2 - 12 sn/dk	12V AC/DC	1 Değişken Kontak	1	570,00
RZ1A1B12*-25	Bırakmada Gecikme	1.2 - 12 sn/dk	24V AC/DC - 220V AC	1 Değişken Kontak	1	570,00
RZ1A1B30*-1	Bırakmada Gecikme	3 - 30 sn/dk	12V AC/DC	1 Değişken Kontak	1	570,00
RZ1A1B30*-25	Bırakmada Gecikme	3 - 30 sn/dk	24V AC/DC - 220V AC	1 Değişken Kontak	1	570,00
RZ1A1B60-1	Bırakmada Gecikme	6 - 60 sn/dk	12V AC/DC	1 Değişken Kontak	1	570,00
RZ1A1B60-25	Bırakmada Gecikme	6 - 60 sn/dk	24V AC/DC - 220V AC	1 Değişken Kontak	1	570,00



RZ1A2C06S-2

Çift Röleli

Ürün Kodu	Fonksiyon	Zaman Aralığı	Çalışma Gerilimi	Kontakt Sayısı	Kutu Adedi	Birim Fiyatı (TL)
RZ1A2C03*-1	Çekmede ve Bırakmada Gecikme	0.3 - 3 sn/dk	12V AC/DC	1 Değişken Kontakt + 1 Normalde Açık Kontakt	1	650,00
RZ1A2C03*-2	Çekmede ve Bırakmada Gecikme	0.3 - 3 sn/dk	24V AC/DC	1 Değişken Kontakt + 1 Normalde Açık Kontakt	1	650,00
RZ1A2C03*-5	Çekmede ve Bırakmada Gecikme	0.3 - 3 sn/dk	220V AC	1 Değişken Kontakt + 1 Normalde Açık Kontakt	1	650,00
RZ1A2C06*-1	Çekmede ve Bırakmada Gecikme	0.6 - 6 sn/dk	12V AC/DC	1 Değişken Kontakt + 1 Normalde Açık Kontakt	1	650,00
RZ1A2C06*-2	Çekmede ve Bırakmada Gecikme	0.6 - 6 sn/dk	24V AC/DC	1 Değişken Kontakt + 1 Normalde Açık Kontakt	1	650,00
RZ1A2C06*-5	Çekmede ve Bırakmada Gecikme	0.6 - 6 sn/dk	220V AC	1 Değişken Kontakt + 1 Normalde Açık Kontakt	1	650,00
RZ1A2C12*-1	Çekmede ve Bırakmada Gecikme	1.2 -12 sn/dk	12V AC/DC	1 Değişken Kontakt + 1 Normalde Açık Kontakt	1	650,00
RZ1A2C12*-2	Çekmede ve Bırakmada Gecikme	1.2 -12 sn/dk	24V AC/DC	1 Değişken Kontakt + 1 Normalde Açık Kontakt	1	650,00
RZ1A2C12*-5	Çekmede ve Bırakmada Gecikme	1.2 -12 sn/dk	220V AC	1 Değişken Kontakt + 1 Normalde Açık Kontakt	1	650,00
RZ1A2C30*-1	Çekmede ve Bırakmada Gecikme	3 - 30 sn/dk	12V AC/DC	1 Değişken Kontakt + 1 Normalde Açık Kontakt	1	650,00
RZ1A2C30*-2	Çekmede ve Bırakmada Gecikme	3 - 30 sn/dk	24V AC/DC	1 Değişken Kontakt + 1 Normalde Açık Kontakt	1	650,00
RZ1A2C30*-5	Çekmede ve Bırakmada Gecikme	3 - 30 sn/dk	220V AC	1 Değişken Kontakt + 1 Normalde Açık Kontakt	1	650,00
RZ1A2C60-1	Çekmede ve Bırakmada Gecikme	6 - 60 sn/dk	12V AC/DC	1 Değişken Kontakt + 1 Normalde Açık Kontakt	1	650,00
RZ1A2C60-2	Çekmede ve Bırakmada Gecikme	6 - 60 sn/dk	24V AC/DC	1 Değişken Kontakt + 1 Normalde Açık Kontakt	1	650,00
RZ1A2C60-5	Çekmede ve Bırakmada Gecikme	6 - 60 sn/dk	220V AC	1 Değişken Kontakt + 1 Normalde Açık Kontakt	1	650,00

* Zaman Modu: S: saniye (sn); M: dakika(dk)

Not 1: 48x48 çerçeve talepedildiği takdirde ücretsiz olarak tedarik edilir.

Not 2: Tüm elektronik röleler RS1P08 Soketle birlikte kullanılmaktadır.



RZ1D1B-1

Dijital Zaman Röleleri

Ürün Kodu	Çalışma Gerilimi	Kontakt Sayısı	Zaman Aralığı	Fonksiyon*												Kutu Adedi	Birim Fiyatı (TL)	
				A	B	F1	F2	S1	S2	S3	S4	I	P	R				
RZ1D1S-1	12V AC/DC	1 Değişken Kontakt	0.1 sn-99 h.59 min	√	√	√	√	√	√	√	√	√	√	√	√	√	1	1420,00
RZ1D1S-2	24V AC/DC	1 Değişken Kontakt	0.1 sn-99 h.59 min	√	√	√	√	√	√	√	√	√	√	√	√	√	1	1420,00
RZ1D1S-4	110V AC	1 Değişken Kontakt	0.1 sn-99 h.59 min	√	√	√	√	√	√	√	√	√	√	√	√	√	1	1420,00
RZ1D1S-5	220V AC	1 Değişken Kontakt	0.1 sn-99 h.59 min	√	√	√	√	√	√	√	√	√	√	√	√	√	1	1420,00
RZ1D1B-1	12V AC/DC	1 Değişken Kontakt	0.1 sn-99 h.59 min	√	√	√	√	√	√	√	√	√	√	√	√	√	1	1420,00
RZ1D1B-2	24V AC/DC	1 Değişken Kontakt	0.1 sn-99 h.59 min	√	√	√	√	√	√	√	√	√	√	√	√	√	1	1420,00
RZ1D1B-5	220V AC	1 Değişken Kontakt	0.1 sn-99 h.59 min	√	√	√	√	√	√	√	√	√	√	√	√	√	1	1420,00
RZ1D1R-1	12V AC/DC	1 Değişken Kontakt	0.1 sn-99 h.59 min	√	√	√	√	√	√	√	√	√	√	√	√	√	1	1420,00
RZ1D1R-2	24V AC/DC	1 Değişken Kontakt	0.1 sn-99 h.59 min	√	√	√	√	√	√	√	√	√	√	√	√	√	1	1420,00
RZ1D1R-5	220V AC	1 Değişken Kontakt	0.1 sn-99 h.59 min	√	√	√	√	√	√	√	√	√	√	√	√	√	1	1420,00



RZ1D1C-5

Dijital Sayıcılar

Ürün Kodu	Çalışma Gerilimi	Kontakt Sayısı	Sayma Girişi	Reset Girişi	Kutu Adedi	Birim Fiyatı (TL)
RZ1D1C-2	24V AC/DC	1 Değişken Kontakt	12-30V DC Pals	12-30V DC Pals	1	1420,00
RZ1D1C-5	220V AC	1 Değişken Kontakt	12-30V DC Pals	12-30V DC Pals	1	1420,00



RDA1A

Dijital Panelmetreler

Ürün Kodu	Tip	Çalışma Gerilimi	Kontakt Sayısı	Ölçme Girişi	Kutu Adedi	Birim Fiyatı (TL)
RDA1A	Ampermetre	220/230V AC	1 Değişken Kontakt	0-5 A	1	1460,00
RDV1A	Voltmetre	220/230V AC	1 Değişken Kontakt	0-600V AC	1	1530,00
RDH1A	Frekansmetre	220/230V AC	1 Değişken Kontakt	100-250V AC / 30-70 Hz	1	1200,00



RAM1S

Motor Koruma Rölesi

Ürün Kodu	Çalışma Gerilimi	Kontakt Sayısı	Faz Sırası Koruması	Faz Kaybı Koruması	Kutu Adedi	Birim Fiyatı (TL)
RAM1S	3x380V AC	1 Değişken Kontakt	√	√	1	920,00

48x48 mm Elektronik Röleleri



RZ4D1S208K

Dijital Zaman Röleleri

Ürün Kodu	Çalışma Gerilimi	Kontakt Sayısı	Zaman Aralığı	Fonksiyon*										Kutu Adedi	Birim Fiyatı (TL)		
				A	B	F1	F2	S1	S2	S3	S4	I	P			R	
RZ4D1S108P	12V AC/DC	1 Değişken Kontakt	0.1 sn-99 h.59 min	√	√	√	√	√	√	√	√	√	√	√	√	1	1250,00
RZ4D1S208P	24V AC/DC	1 Değişken Kontakt	0.1 sn-99 h.59 min	√	√	√	√	√	√	√	√	√	√	√	√	1	1250,00
RZ4D1S408P	110V AC	1 Değişken Kontakt	0.1 sn-99 h.59 min	√	√	√	√	√	√	√	√	√	√	√	√	1	1250,00
RZ4D1S508P	230V AC	1 Değişken Kontakt	0.1 sn-99 h.59 min	√	√	√	√	√	√	√	√	√	√	√	√	1	1250,00
RZ4D1S108K	12V AC/DC	1 Değişken Kontakt	0.1 sn-99 h.59 min	√	√	√	√	√	√	√	√	√	√	√	√	1	1350,00
RZ4D1S208K	24V AC/DC	1 Değişken Kontakt	0.1 sn-99 h.59 min	√	√	√	√	√	√	√	√	√	√	√	√	1	1350,00
RZ4D1S408K	110V AC	1 Değişken Kontakt	0.1 sn-99 h.59 min	√	√	√	√	√	√	√	√	√	√	√	√	1	1350,00
RZ4D1S508K	230V AC	1 Değişken Kontakt	0.1 sn-99 h.59 min	√	√	√	√	√	√	√	√	√	√	√	√	1	1350,00
RZ4D1B108P	12V AC/DC	1 Değişken Kontakt	0.1 sn-99 h.59 min	√	√	√	√	√	√	√	√	√	√	√	√	1	1290,00
RZ4D1B208P	24V AC/DC	1 Değişken Kontakt	0.1 sn-99 h.59 min	√	√	√	√	√	√	√	√	√	√	√	√	1	1290,00
RZ4D1B508P	230V AC	1 Değişken Kontakt	0.1 sn-99 h.59 min	√	√	√	√	√	√	√	√	√	√	√	√	1	1290,00
RZ4D1B108K	12V AC/DC	1 Değişken Kontakt	0.1 sn-99 h.59 min	√	√	√	√	√	√	√	√	√	√	√	√	1	1400,00
RZ4D1B208K	24V AC/DC	1 Değişken Kontakt	0.1 sn-99 h.59 min	√	√	√	√	√	√	√	√	√	√	√	√	1	1400,00
RZ4D1B508K	230V AC	1 Değişken Kontakt	0.1 sn-99 h.59 min	√	√	√	√	√	√	√	√	√	√	√	√	1	1400,00
RZ4D1R108P	12V AC/DC	1 Değişken Kontakt	0.1 sn-99 h.59 min	√	√	√	√	√	√	√	√	√	√	√	√	1	1290,00
RZ4D1R208P	24V AC/DC	1 Değişken Kontakt	0.1 sn-99 h.59 min	√	√	√	√	√	√	√	√	√	√	√	√	1	1290,00
RZ4D1R508P	230V AC	1 Değişken Kontakt	0.1 sn-99 h.59 min	√	√	√	√	√	√	√	√	√	√	√	√	1	1290,00
RZ4D1R108K	12V AC/DC	1 Değişken Kontakt	0.1 sn-99 h.59 min	√	√	√	√	√	√	√	√	√	√	√	√	1	1400,00
RZ4D1R208K	24V AC/DC	1 Değişken Kontakt	0.1 sn-99 h.59 min	√	√	√	√	√	√	√	√	√	√	√	√	1	1400,00
RZ4D1R508K	230V AC	1 Değişken Kontakt	0.1 sn-99 h.59 min	√	√	√	√	√	√	√	√	√	√	√	√	1	1400,00



RZ4D1S208P

Dijital Sayıcılar

Ürün Kodu	Çalışma Gerilimi	Kontakt Sayısı	Sayma Girişi	Reset Girişi	Kutu Adedi	Birim Fiyatı (TL)
RZ4D1C208P	24V AC/DC	1 Değişken Kontakt	12-30V Dc Pals	12-30V Dc Pals	1	1290,00
RZ4D1C508P	230V AC	1 Değişken Kontakt	12-30V Dc Pals	12-30V Dc Pals	1	1290,00
RZ4D1C208K	24V AC/DC	1 Değişken Kontakt	12-30V Dc Pals	12-30V Dc Pals	1	1400,00
RZ4D1C508K	230V AC	1 Değişken Kontakt	12-30V Dc Pals	12-30V Dc Pals	1	1400,00

*Fonksiyonlar

A: Çekmede Gecikme

B: Bırakmada Gecikme

F1: Flaşör, Çekmede Gecikme

F2: Flaşör, Bırakmada Gecikme

S1: Startlı Bırakmada Gecikme

S2: Startlı Çekmede Gecikme

S3: Start Kesilmesi ile Bırakmada

S4: Startlı Çekmede Gecikme (2)

I: Bekleme (Inhibit)

P: Ön Panelden Start

R: Reserv

EMAS®

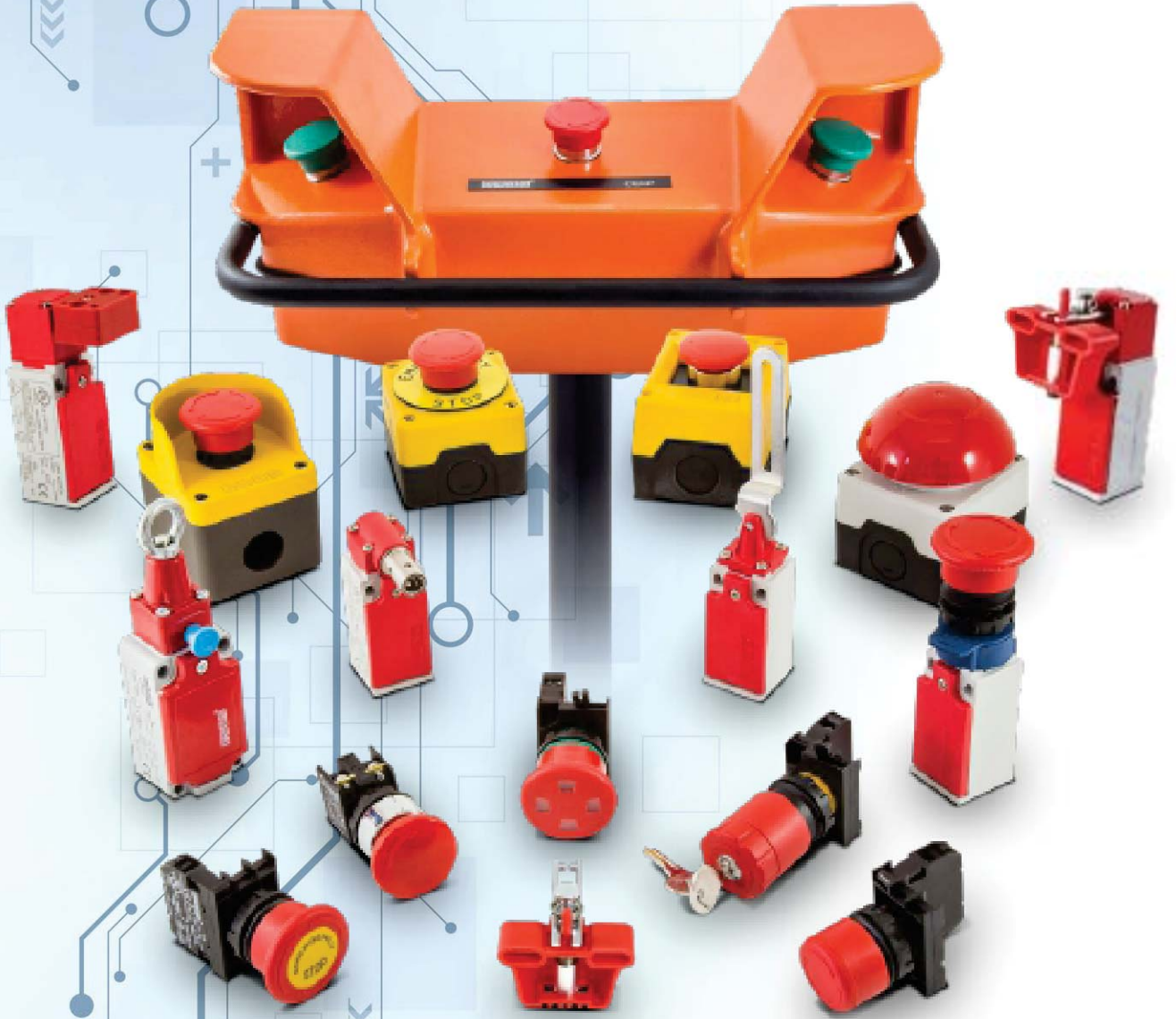

GÜVENLİK
GRUBU ÜRÜNLERİ



CP200EP



CP200EA30

Acil Stop Butonu

CP/CM Serisi Şoklu Tip Acil Stop, 22 mm, IP 65

Ürün Kodu	Tip	Kontakt Düzeni	Çap (mm)	Renk	Kutu Adedi	Birim Fiyatı (TL)
CP200E30		1 NK	30	●	10	145,00
CP200ES30	Sinyalli	1 NK	30	●	10	160,00
CP200EA30	Anahtarlı	1 NK	30	●	10	290,00
CP200ECN30	Çekmeli	1 NK	30	●	10	160,00
CP200ECS30	Sinyalli, Çekmeli	1 NK	30	●	10	193,00
CP200E	Çevirmeli	1 NK	40	●	10	145,00
CP200EE	Çevirmeli, Etiketli	1 NK	40	●	10	145,00
CP200EK30	Çevirmeli	1 NK	30	●	10	145,00
CP200EP	Pencereli	1 NK	40	●	10	175,00
CM200E	Çevirmeli	1 NK	40	●	10	190,00
CM200EE	Çevirmeli, Etiketli	1 NK	40	●	10	190,00



B200E30



B200EE

B Serisi Acil Stop, 22 mm, IP 50

Ürün Kodu	Tip	Kontakt Düzeni	Çap (mm)	Renk	Kutu Adedi	Birim Fiyatı (TL)
B200E30		1 NK	30	●	10	122,00
B102E30		1 NA + 1 NK	30	●	10	162,00
B200E		1 NK	40	●	10	122,00
B200EE	Etiketli	1 NK	40	●	10	122,00
B102E		1 NA + 1 NK	40	●	10	162,00
B200E60		1 NK	60	●	5	122,00
B102E60		1 NA + 1 NK	60	●	5	162,00
B200EG		1 NK	40	●	10	122,00



KB12E

KB Serisi Acil Stop, 22 mm, IP 40

Ürün Kodu	Kontakt Düzeni	Renk	Kutu Adedi	Birim Fiyatı (TL)
KB12E	1 NK	●	10	173,00
KB14E	1 NA + 1 NK	●	10	191,00



H200EE

H Serisi Acil Stop, 30 mm, IP 50

Ürün Kodu	Tip	Kontakt Düzeni	Çap (mm)	Renk	Kutu Adedi	Birim Fiyatı (TL)
H200EE	Çevirmeli, Etiketli	1 NK	40	●	10	135,00



PK1SE

Acil Stop Kumanda Kutusu

PK Serisi, IP 50

Ürün Kodu	Buton Sayısı	Özellik	Kutu Rengi	Kutu Adedi	Birim Fiyatı (TL)
PK1SE	Tekli	Acil Stop Butonlu	Sarı-Siyah	1	293,00



P1EC400E40K



P1C400E72

P Serisi, IP 65

Ürün Kodu	Buton Sayısı	Özellik	Kutu Rengi	Kutu Adedi	Birim Fiyatı (TL)
P1EC400E40	Tekli	Acil Stop	Sarı-Siyah	1	211,00
P1EC400E40K	Tekli	Acil Stop, Etiketli	Sarı-Siyah	1	265,00
P1C400E72	Tekli	72mm. Acil Stop	Gri-Siyah	1	274,00



M1C200E40

M Serisi (Metal), IP 65

Ürün Kodu	Buton Sayısı	Özellik	Kutu Rengi	Kutu Adedi	Birim Fiyatı (TL)
M1C200E40	Tekli	Acil Stop	Sarı-Gri	1	530,00
M1C200EE	Tekli	Acil Stop, Etiketli	Sarı-Gri	1	530,00

Sınır Şalter



L5K23LEM411



L5K23BEM621



L5K23LUM324



L5K23LUM323

L5 Serisi, Plastik Gövde Yavaş Hareketli, IP 65

Ürün Kodu	Uç Eleman Tipi	Duyar Blok Konstrüksiyonu	Uç Eleman Malzeme	Kutu Adedi	Birim Fiyatı (TL)
L5K23LEM411*	Menteşe	Plastik	Metal	1	208,00
L5K23LEM412*	Menteşe	Plastik	Metal	1	208,00
L5K23LEM511*	Menteşe	Plastik	Metal	1	208,00
L5K23LEM621*	Menteşe	Plastik	Metal	1	208,00
L5K23LEM622*	Menteşe	Plastik	Metal	1	208,00
L5K23BEM621*	Döner Uç	Plastik	Metal	1	309,00
L5K23LUM320*	Düz ve Kıvrık Anahtar	Plastik	Metal	1	296,00
L5K23LUM321*	Kıvrık Anahtar	Plastik	Metal	1	266,00
L5K23LUM322*	Düz Anahtar	Plastik	Metal	1	266,00
L5K23LUM323*	Toleranslı Anahtar	Plastik	Metal	1	309,00
L5K23LUM324*	Toleranslı Anahtar	Plastik	Metal	1	359,00
L5K23CPDE*	Acil Stop	Plastik	Plastik	1	250,00



L51K23LUM321



L51K23HUM112

L51 Serisi, Metal Gövde, Yavaş Hareketli, IP 65

Ürün Kodu	Uç Eleman Tipi	Duyar Blok Konstrüksiyonu	Uç Eleman Malzeme	Kutu Adedi	Birim Fiyatı (TL)
L51K23LUM320*	Düz ve Kıvrık Anahtar	Metal	Metal	1	420,00
L51K23LUM321*	Kıvrık Anahtar	Metal	Metal	1	420,00
L51K23LUM322*	Düz Anahtar	Metal	Metal	1	395,00
L51K23LUM323*	Toleranslı Anahtar	Metal	Metal	1	433,00
L51K23LUM324*	Toleranslı Anahtar	Metal	Metal	1	486,00
L51K23HUM111*	Metal Halka	Metal	Metal	1	397,00
L51K23HUM112*	Metal Halka, Resetli	Metal	Metal	1	527,00

L51K23HUM111, L51K23HUM112 kodlu halatlı switchlerimizde maksimum kullanılacak halat boyunun 12 metredir.



L52K23HUM111



L52K23HUM112

L52 Serisi, Metal Gövde, Yavaş Hareketli, IP 65

Ürün Kodu	Uç Eleman Tipi	Duyar Blok Konstrüksiyonu	Uç Eleman Malzeme	Kutu Adedi	Birim Fiyatı (TL)
L52K23LUM320*	Düz ve Kıvrık Anahtar	Metal	Metal	1	495,00
L52K23LUM321*	Kıvrık Anahtar	Metal	Metal	1	495,00
L52K23LUM322*	Düz Anahtar	Metal	Metal	1	470,00
L52K23LUM323*	Toleranslı Anahtar	Metal	Metal	1	508,00
L52K23LUM324*	Toleranslı Anahtar	Metal	Metal	1	561,00
L52K23HUM111*	Metal Halka	Metal	Metal	1	472,00
L52K23HUM112*	Metal Halka, Resetli	Metal	Metal	1	602,00

* Pozitif açma özellikli ⊕

Not:K25 (2NK+1NA) VE K27 (2NA+1NK) istenirse ürünün birim fiyatına 90,00 TL eklenir.

L52K23HUM111, L52K23HUM112 kodlu halatlı switchlerimizde maksimum kullanılacak halat boyunun 12 metredir.



CEKPB



CEKPAB

Çift El Kontrol Paneli

Ürün Kodu	Açıklama	Renk	Ayak	Birim Fiyatı (TL)
CEKP1	2 Yan, 1 Orta Delikli	●		12770,00
CEKP3	2 Yan, 3 Orta Delikli	●		12940,00
CEKP3G	2 Yan, 3 Orta Delikli, Gri	●		12940,00
CEKP5	2 Yan, 5 Orta Delikli	●		13195,00
CEKPA	2 Yan, 1 Orta Delikli	●	✓	16800,00
CEKPB	1 adet CM200E (orta), 2 adet CM100MY (2 yan)	●		13510,00
CEKPAB	1 adet CM200E (orta), 2 adet CM100MY (2 yan)	●	✓	17370,00

Ürün Kodu	Aksesuar	Birim Fiyatı (TL)
CEKA	Çift El Kontrol Paneli İçin Ayak	3860,00

EMAS®



VİNÇ GRUBU
ÜRÜNLER

Vinç Kumanda Kutuları



PVK2E



PVK4E



PVK6E



PVK8E

PVK Serisi IP 65

Ürün Kodu	Göz Sayısı	Hız	Kutu Adedi	Birim Fiyatı (TL)
PVK2E	2	Tek Hızlı	1	462,00
PVK2X	2	Boş	1	238,00
PVK3E	3	Tek Hızlı	1	620,00
PVK3X	2	Boş	1	270,00
PVK4E	4	Tek Hızlı	1	718,00
PVK4X	4	Boş	1	270,00
PVK5E	5	Tek Hızlı	1	879,00
PVK6E	6	Tek Hızlı	1	977,00
PVK6X	6	Boş	1	305,00
PVK7E	7	Tek Hızlı	1	1255,00
PVK8E	8	Tek Hızlı	1	1353,00



PV3E30B4



PV5T144



PV7E30B444



PV9E30B4444



PV9AC20C4444



PV9E30B222AA20

PV Serisi IP 65

Ürün Kodu	Göz Sayısı	1. Göz	Kontakt	Hız	Kutu Adedi	Birim Fiyatı (TL)
PV2Z2	2	1.Delik Kapalı		Tek Hızlı	1	594,00
PV2Z4	2	1.Delik Kapalı		Çift Hızlı	1	678,00
PV2ZX	2	1.Delik Kapalı		Boş	1	305,00
PV3AC20A2	3	Anahtarlı	1NO	Tek Hızlı	1	873,00
PV3AC20B2	3	Anahtarlı	1NC	Tek Hızlı	1	853,00
PV3E30B2	3	Acil Stoplu	1NC	Tek Hızlı	1	739,00
PV3E30B3	3	Acil Stoplu	1NC	Tek Hızlı	1	739,00
PV3E30B4	3	Acil Stoplu	1NC	Çift Hızlı	1	823,00
PV3E30E2	3	Acil Stoplu	2NC	Tek Hızlı	1	778,00
PV3E30E4	3	Acil Stoplu	2NC	Çift Hızlı	1	862,00
PV3T12	3	Körtapalı		Tek Hızlı	1	608,00
PV3T14	3	Körtapalı		Çift Hızlı	1	692,00
PV3T1X	3	Körtapalı		Boş	1	326,00
PV3X	3			Boş	1	312,00
PV4Z22	4	1.Delik Kapalı		Tek Hızlı	1	906,00
PV4Z42	4	1.Delik Kapalı		Çift Tek Hızlı	1	990,00
PV4Z44	4	1.Delik Kapalı		Çift Hızlı	1	1074,00
PV4ZX	4	1.Delik Kapalı		Boş	1	342,00
PV5AA20C24	5	Anahtarlı	1NC+1NO	Tek-Çift Hızlı	1	1289,00
PV5AC20A22	5	Anahtarlı	1NO	Tek Hızlı	1	1185,00
PV5AC20B22	5	Anahtarlı	1NC	Tek Hızlı	1	1185,00
PV5E30B22	5	Acil Stoplu	1NC	Tek Hızlı	1	1051,00
PV5E30B2AC20	5	Anahtarlı	1NC	Tek Hızlı	1	1062,00
PV5E30B33	5	Acil Stoplu	1NC	Tek Hızlı (2NA)	1	1051,00
PV5E30B42	5	Acil Stoplu	1NC	Çift-Tek Hızlı	1	1135,00
PV5E30B44	5	Acil Stoplu	1NC	Çift Hızlı	1	1219,00
PV5E30B4A20	5	Anahtarlı	1NC	Çift Hızlı	1	1126,00
PV5E30E22	5	Acil Stoplu	2NC	Tek Hızlı	1	1090,00
PV5E30E44	5	Acil Stoplu	2NC	Çift Hızlı	1	1258,00
PV5E40B22	5	Acil Stoplu	1NC	Tek Hızlı	1	1051,00
PV5E40C22	5	Acil Stoplu	1NC+1NO	Tek Hızlı	1	1090,00
PV5T122	4	Körtapalı		Tek Hızlı	1	920,00
PV5T142	5	Körtapalı		Tek-Çift Hızlı	1	1004,00
PV5T144	5	Körtapalı		Çift Hızlı	1	1088,00
PV5X	5			Boş	1	342,00
PV6Z222	6	1.Delik Kapalı		Tek Hızlı	1	1246,00
PV6Z444	6	1.Delik Kapalı		Çift Hızlı	1	1498,00
PV6ZX	6	1.Delik Kapalı		Boş	1	400,00
PV7AA20C222	7	Anahtarlı	1NC+1NO	Tek Hızlı	1	1564,00
PV7AC20A222	7	Anahtarlı	1NO	Tek Hızlı	1	1505,00
PV7AC20A444	7	Anahtarlı	1NO	Çift Hızlı	1	1777,00
PV7AC20B222	7	Anahtarlı	1NC	Tek Hızlı	1	1505,00
PV7AC20B444	7	Anahtarlı	1NC	Çift Hızlı	1	1777,00

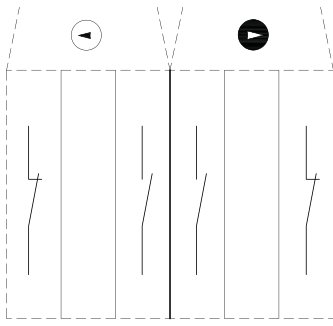

PV TEK HIZ

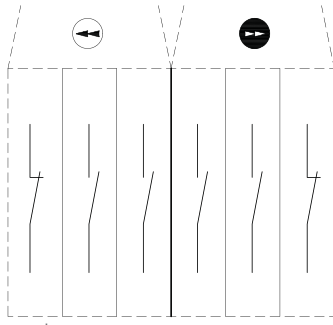

PV ÇİFT HIZ

PV Serisi IP 65

Ürün Kodu	Göz Sayısı	1. Göz	Kontakt	Hız	Kutu Adedi	Birim Fiyatı (TL)
PV7E30B222	7	Acil Stoplu	1NC	Tek Hızlı	1	1391,00
PV7E30E222	7	Acil Stoplu	1NC+1NC	Tek Hızlı	1	1430,00
PV7E30B22AC20	7	Anahtarlı	1NC	Tek Hızlı	1	1382,00
PV7E30B333	7	Acil Stoplu	1NC	Tek Hızlı	1	1391,00
PV7E30B422	7	Acil Stoplu	1NC	Tek Hızlı	1	1475,00
PV7E30B444	7	Acil Stoplu	1NC	Çift Hızlı	1	1643,00
PV7E30B44AC20	7	Anahtarlı	1NC	Çift Hızlı	1	1550,00
PV7E30C422	7	Acil Stoplu	1NC+1NO	Tek Hızlı	1	1514,00
PV7E40B222	7	Acil Stoplu	1NC	Tek Hızlı	1	1391,00
PV7E40B22AC20	7	Anahtarlı	1NC	Tek Hızlı	1	1382,00
PV7E40B444	7	Acil Stoplu	1NC	Çift Hızlı	1	1643,00
PV7EA30B222	7	Acil Stoplu	1NC	Tek Hızlı	1	1536,00
PV7EA30B444	7	Acil Stoplu	1NC	Çift Hızlı	1	1788,00
PV7T1222	7	Körtapalı		Tek Hızlı	1	1260,00
PV7T1444	6	Körtapalı		Çift Hızlı	1	1512,00
PV7T1X	7	Körtapalı		Boş	1	414,00
PV7X	7			Boş	1	400,00
PV8E30B444S30	8	Seçicili	1NC	Çift Hızlı	1	1825,00
PV8Z2222	8	1.Delik Kapalı		Tek Hızlı	1	1558,00
PV8Z4444	8	1.Delik Kapalı		Çift Hızlı	1	1894,00
PV8ZX	8	1.Delik Kapalı		Boş	1	430,00
PV9AC20C4444	9	Anahtarlı	1NC+1NO	Çift Hızlı	1	2212,00
PV9AC30B4444	9	Anahtarlı	1NC	Çift Hızlı	1	2212,00
PV9E30B2222	9	Acil Stoplu	1NC	Tek Hızlı	1	1703,00
PV9E30B222AA20	8	Anahtarlı	1NC	Tek Hızlı	1	1714,00
PV9E30B222AC20	9	Anahtarlı	1NC	Tek Hızlı	1	1714,00
PV9E30B4444	9	Acil Stoplu	1NC	Çift Hızlı	1	2039,00
PV9E30B444AA20	9	Anahtarlı	1NC	Çift Hızlı	1	1966,00
PV9E30B444AC20	9	Anahtarlı	1NC	Çift Hızlı	1	1946,00
PV9E30E2222	9	Acil Stoplu	2NC	Tek Hızlı	1	1742,00
PV9E30E4444	9	Acil Stoplu	2NC	Çift Hızlı	1	2078,00
PV9E40B222AC20	9	Anahtarlı	1NC	Tek Hızlı	1	1694,00
PV9E40B4444	9	Acil Stoplu	1NC	Çift Hızlı	1	2039,00
PV9E40B444AC20	9	Anahtarlı	1NC	Çift Hızlı	1	1946,00
PV9EA30B2222	9	Anahtarlı, Acil Stoplu	1NC	Tek Hızlı	1	1848,00
PV9EA30B4444	9	Anahtarlı, Acil Stoplu	1NC	Çift Hızlı	1	2184,00
PV9T12222	9	Körtapalı		Tek Hızlı	1	1572,00
PV9T14444	9	Körtapalı		Çift Hızlı	1	1908,00
PV9T1X	9	Körtapalı		Boş	1	444,00
PV9X	9			Boş	1	430,00



PVCHBD



PV5T144



PVTHBD



PVTHSD

PV Serisi Yedekleri

Ürün Kodu	Tip	Hız	Renk	Kutu Adedi	Birim Fiyatı (TL)
PVB1	Start Kontakt Blok	-	●	20	40,00
PVB2	Stop Kontakt Blok	-	●	20	40,00
PVCHBD	Buton	Çift Hızlı	○	10	43,00
PVCHSD	Buton	Çift Hızlı	●	10	43,00
PVTHBD	Buton	Tek Hızlı	○	10	41,00
PVTHSD	Buton	Tek Hızlı	●	10	41,00
PVA	Adaptör			1	40,00
CP200EK30	Kısa Çevirmeli Acil Stop 1 NK (40mm)		●	10	145,00

Çapraz Sınır Şalter, Metal Gövde, IP 65



CSM10



CSM02

Ürün Kodu	Tip	Özellik	Kol Uzunluğu	Kutu Adedi	Birim Fiyatı (TL)
CSM02	180°	1 ileri, 1 geri kademe	200 mm	1	1370,00
CSM023	180°	1 ileri, 1 geri kademe	300 mm	1	1370,00
CSM04	360°	2 ileri, 2 geri kademe	200 mm	1	1370,00
CSM043	360°	2 ileri, 2 geri kademe	300 mm	1	1370,00
CSM10	360°	Sonsuz Döner	200 mm	1	1670,00
CSM103	360°	Sonsuz Döner	300 mm	1	1670,00

CSM02

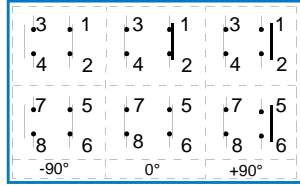

CSM04

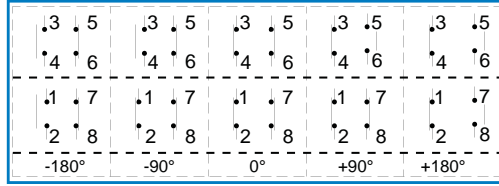

CSM10

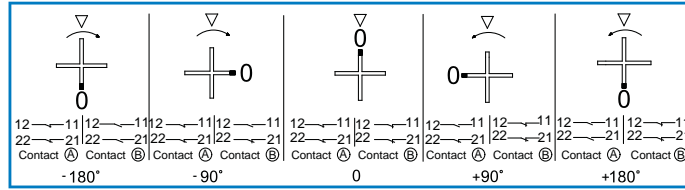

Tur Sivici, IP67



VT2075



VT4075

Ürün Kodu	Sivici Sayısı	Açı	Kontakt	Kutu Adedi	Birim Fiyatı (TL)
VT2***	2	20°	2*CO	1	1100,00
VT3***	3	20°	3*CO	1	1320,00
VT4***	4	20°	4*CO	1	1560,00
VT2***D	2	60°	2*CO	1	1100,00
VT3***D	3	60°	3*CO	1	1320,00
VT4***D	4	60°	4*CO	1	1560,00

Not: Tur oranları 1/25, 1/50, 1/75, 1/100, 1/150, 1/200, 1/300'dür.
Tur oranı için *** yıldız yerine, tur oranı 3 hane olarak ifade edilmektedir.
Örnek: VT2050 → 2 sivici sayısını, 050 tur oranını belli eder.

Tur Sivici Aksesuarları



VTKAPLIN



VTKAMA



VTKAMD

Ürün Kodu	Açı	Birim Fiyatı (TL)
VTKAMA	20°	4,50
VTKAMD	60°	4,50
VTKAPLİN		135,00

EMAS®



ASANSÖR GRUBU ÜRÜNLERİ



PARK4SB



PA3311



PA4411



PA4412



PA6601



PA1E40K



PA1BOS



PA4401



PA5503



PA8801

Asansör Revizyon Kutuları

Ürün Kodu	Göz Sayısı	Özellik	Kutu Rengi	Kutu Adedi	Birim Fiyatı (TL)
PA1111	1	B100AA21	Sarı-Siyah		360,00
PA1171	1	MBZS024S + BET60FLASHO	Sarı-Siyah		441,00
PA1172	1	MBZS012S	Sarı-Siyah		216,00
PA1BOS	1	Boş	Sarı-Siyah	1	81,00
PA1E40K	1	CP200E+BET60P	Sarı-Siyah	1	280,00
PA2202	2	CP200EP + EPREU1H	Sarı-Siyah		348,00
PA2211	2	B100DHL+B200EE	Sarı-Siyah		313,00
PA2BOS	2	Boş	Sarı-Gri	1	110,00
PA2BOSP	2	Boş (1x22 mm+1xPano Priz Delikli)	Sarı-Gri		110,00
PA2E40P1	1	B200E + EPREU1M	Sarı-Gri	1	295,00
PA3304	3	B100DHL + CP200EP + EPREU1H + CMUHAFAZA	Sarı-Gri		479,00
PA3311	3	B102K20HSZL + B200E + EPREU1M+BMUHAFAZA	Sarı-Gri	1	514,00
PA3312	3	B102K20KY + B200E + EPREU1M	Sarı-Gri		501,00
PA3313	3	CP102K20YY + CP200E + EPREU1M	Sarı-Gri		547,00
PA3BOS	3	Boş	Sarı-Gri	1	160,00
PA3E40P1	3	B202E + EPREU1M + Körtapa	Sarı-Gri		359,00
PA4401	4	CP200E + + CP102K20HBOK + PSA020KD340AR	Sarı-Siyah	1	941,00
PA4402	4	B200E + BMUHAFAZA + B101DMOO + B606K20HBOK + PSA020KD340AR	Sarı-Siyah		916,00
PA4403	4	CP200E + CP100DMOO + CP102K20HBOK + PSA020ZS332AR	Sarı-Siyah	1	958,00
PA4404	4	B200E + B101DMOO + B606K20HBOK + PSA020ZS332AR (Rakorlu)	Sarı-Siyah	1	1035,00
PA4405	4	CP200E + CP100DM + CP101K20HBOK + PSA020ZT332AR (Miknatsız)	Sarı-Siyah	1	958,00
PA4406	4	CP200EP + CP101DBOD + CP101DHOD + PSA020ZS332AR + CMUHAFAZA (Rakorlu)	Sarı-Siyah	1	945,00
PA4407	4	CP200EE + CP101DMOO + CP101K20HB + PSA020ZT332AR + CMUHAFAZA (Miknatsız)	Sarı-Siyah		940,00
PA4409	4	CP200EP + CP100DMOO + CP808K20HBOK + PSA020ZA332AR	Sarı-Siyah		1041,00
PA4411	4	CP200E + CP100DY + CP101S20 + EPREU1M	Sarı-Siyah	1	615,00
PA4412	4	B200E + B100DHL + B100DSZ + EPREU1M	Sarı-Siyah	1	507,00
PA4443	4	CP200EP + CP101K20SMZO + CP808K20HBOK + PSA020ZS332AR	Sarı-Siyah	1	1116,00
PA4444	4	CP102EP + CP808K20HBOK + CP102K20SMZO + PSA020ZS332AR + CMUHAFAZA	Sarı-Siyah		1140,00
PA4445	4	CP200EP + CMUHAFAZA + CP101DBOY + CP101DHOY + PSA020ZA332AR	Sarı-Siyah		951,00
PA4446	4	CP200EP + CMUHAFAZA + CP808K20HBOK + CP101K20SMZO + PSA020ZA332AR	Sarı-Siyah		1133,00
PA4BOS	4	Boş (1 gözü pako, 3 gözü buton için)	Sarı-Siyah	1	160,00
PA4BOSO	4	Boş Özel (4 Gözü Buton için)	Sarı-Siyah		160,00
PA5501	5	CP200E + CP101DHOY + CP101DBOY + CMUHAFAZA + MBS024Y + EPREU1M + PSA020KD340AR	Sarı-Siyah	1	1117,00
PA5502	5	B200EE + B100DBOY + B100DHOY + B101DMOO + B MUHAFAZA + PSA020ZT332AR	Sarı-Siyah		1007,00
PA5503	5	CP200E + CP101DHOY + CP101DBOY + CP100DY + EPREU1M + PSA020KD340AR	Sarı-Siyah		1178,00
PA5BOS	5	Boş	Sarı-Siyah	1	210,00
PA6601	6	CP200E + CMUHAFAZA + CP101K20HBOK + CP100DMOO + CP101S30 + CP101S30 + PSA020KD340AR	Sarı-Siyah	1	1353,00
PA6602	6	CP200E + CP102K20HB + CP100DM + CP101S30 + CP101S30+ PSA020KD340AR	Sarı-Siyah		1348,00
PA6603	6	CP200EP + CMUHAFAZA + CP601DH + CP100DSZ + CP100DMOO + CP601DB + PSA020ZA332AR	Sarı-Siyah		1297,00
PA6BOS	6	Boş	Sarı-Siyah	1	238,00
PA8801	8	CP200E + CP101DBOD + CP101DHOD + CP101K20HSZL + CP100DMOO + CP101S30 + CP101S30 + PSA020KD340AR	Sarı-Siyah	1	1631,00
PA8811	8	B101DB + B100DHL + B100DH + B100DM + B100DSZ + EPREU1M + PSA020ZA431AR	Sarı-Siyah		1169,00
PA8BOS	8	Boş	Sarı-Siyah	1	251,00
PA8BOSB	8	Boş Özel (8 Gözü Buton İçin)	Sarı-Siyah		251,00
PA9971	9	MB100DH + MB100DY + MB100DM + MB102DHOD + MB102DHOD + MB101S20 + MB200EE + EPREU1M + EPRUS1H	Sarı-Siyah		958,00
PA9972	9	MB100DH + MB100DY + MB100DM + MB102DHOD + MB102DHOD + MB200S20 + MB200EE + EPREU1M + EPRUS1H	Sarı-Siyah		939,00
PA9BOS	9	Boş	Sarı-Siyah	1	290,00
PA9E40P2	9	B102DHOD + B102DHOD + B100DH + B100DM + B100DY + B200EE + B102S20 + EPREU1M + EPRUS1H	Sarı-Siyah	1	1142,00
PARK4B	3	B102DBOD + B102DBOD + B200EE + TIPASOM	Sarı-Siyah	1	596,00
PARK4BDM	4	B100DBOD + B100DBOD + B100DMOO + B200EE	Sarı-Siyah		703,00
PARK4BOS	4	Boş	Sarı-Siyah		218,00
PARK4CS1	4	CP100DBOD + CP200EP + CP100DHOD + CP100DM	Sarı-Siyah		688,00
PARK4M1	4	CP102DBOD + CP200E + CP102DHOD + S100LK1	Sarı-Siyah		676,00
PARK4M2	4	CP101DBOD + CP200E + CP101DHOD + TIPASOM	Sarı-Siyah		655,00
PARK4SB	4	B102DBOD + B102DBOD + B200EE + B101S20	Sarı-Siyah	1	695,00
PARK4SIB	4	B102DBOD + B102DBOD + B200EE + S100K	Sarı-Siyah		617,00

Not: Kutular IP65'dir ancak üzerine takılan en düşük IP'li butonun IP'si kabul edilir.

Aksesuarlar

Ürün Kodu	Özellik	Malzeme	Birim Fiyatı (TL)
PA4AA	Asansör Kutusu 4'lü asma aparatı	Plastik	30,00
PA8AA	Asansör Kutusu 8'li asma aparatı	Plastik	55,00



Z70



Z71



Z72



Z73



Z7401



L5K13MEL123A



L5K23MUM332R



PSA010ZL123C



PSA010ZL123C



PSMK



PSMK

Asansör Sivici

Ürün Kodu	Renk	Tip	Kutu Adedi	Birim Fiyatı (TL)
Z70	Siyah	Fiş	16	47,00
Z71	Siyah	Priz-Tek Giriş	16	67,00
Z72	Siyah	Priz-Çift Giriş	16	67,00
Z73	Siyah	Fiş	16	47,00
Z7401	Montaj Vidası M4*11,5 mm Şeffaf -Siyah	Priz-Tek Giriş	10	59,00

Sınır Şalterler Grubu

Ürün Kodu	Uç Eleman Tipi	Duyar Blok Konstrüksiyonu	Uç Eleman Malzemesi	Birim Fiyatı (TL)
L5K13MEL123*	Açısal Makara Çift Yön	Plastik	Lastik	295,00
L5K13MEL123A*	Açısal Makara Çift Yön	Plastik	Lastik	319,00
L5K13MEL123R	Açısal Makara Çift Yön, Ayarlanabilir, Resetli	Plastik	Lastik	319,00
L5K23MUM331R*	Doğrusal Makara, Resetli	Plastik	Metal	224,00
L5K23MUM332R*	Doğrusal Makara, Resetli	Plastik	Metal	231,00
L51K13MEL123*	Açısal Makara Çift Yön	Metal	Lastik	503,00
L51K13MEL123A*	Açısal Makara Çift Yön	Metal	Lastik	527,00
L51K23MUM331R*	Doğrusal Makara, Resetli	Metal	Metal	422,00
L51K23MUM332R*	Doğrusal Makara, Resetli	Metal	Metal	422,00

* Pozitif açma özellikli

ByPass Pako Şalterler

Ürün Kodu	Anma Termik Akımı (A)	Açıklama	Kullanıldığı Yer	Devre Şeması	Birim Fiyatı (TL)
PSA010ZL123S	10A	48*48 mm çerçeveli standard tutamak	-		275,00
PSA010ZL123C	10A	Çerçevesiz PSMK takılı	-		311,00
PSA010ZL123AR	10A	Çerçevesiz Kutuya uygun tutamaklı	-		275,00
PSA010ZR221S	10A	48*48 mm çerçeveli standard tutamak	-		231,00
PSA010ZR221AR	10A	Çerçevesiz Kutuya uygun tutamaklı	-		231,00
PSA020KD340AR	20A	Çerçevesiz Kutuya uygun tutamaklı	PA4401, PA4402, PA5501, PA6601, PA8801		374,00
PSA020ZA431AR	20A	Çerçevesiz Kutuya uygun tutamaklı	PA8811		248,00
PSA020ZT332AR	20A	Çerçevesiz Kutuya uygun tutamaklı	PA4405		361,00
PSA020ZS332AR	20A	Çerçevesiz Kutuya uygun tutamaklı	PA4403, PA4404, PA4443		332,00

Aksesuarlar

Ürün Kodu	Tip	Kutu Adedi	Birim Fiyatı (TL)
PSMK	10-25 A arası Tutamak Koruma Kapağı	Plastik	47,00

EMAS®

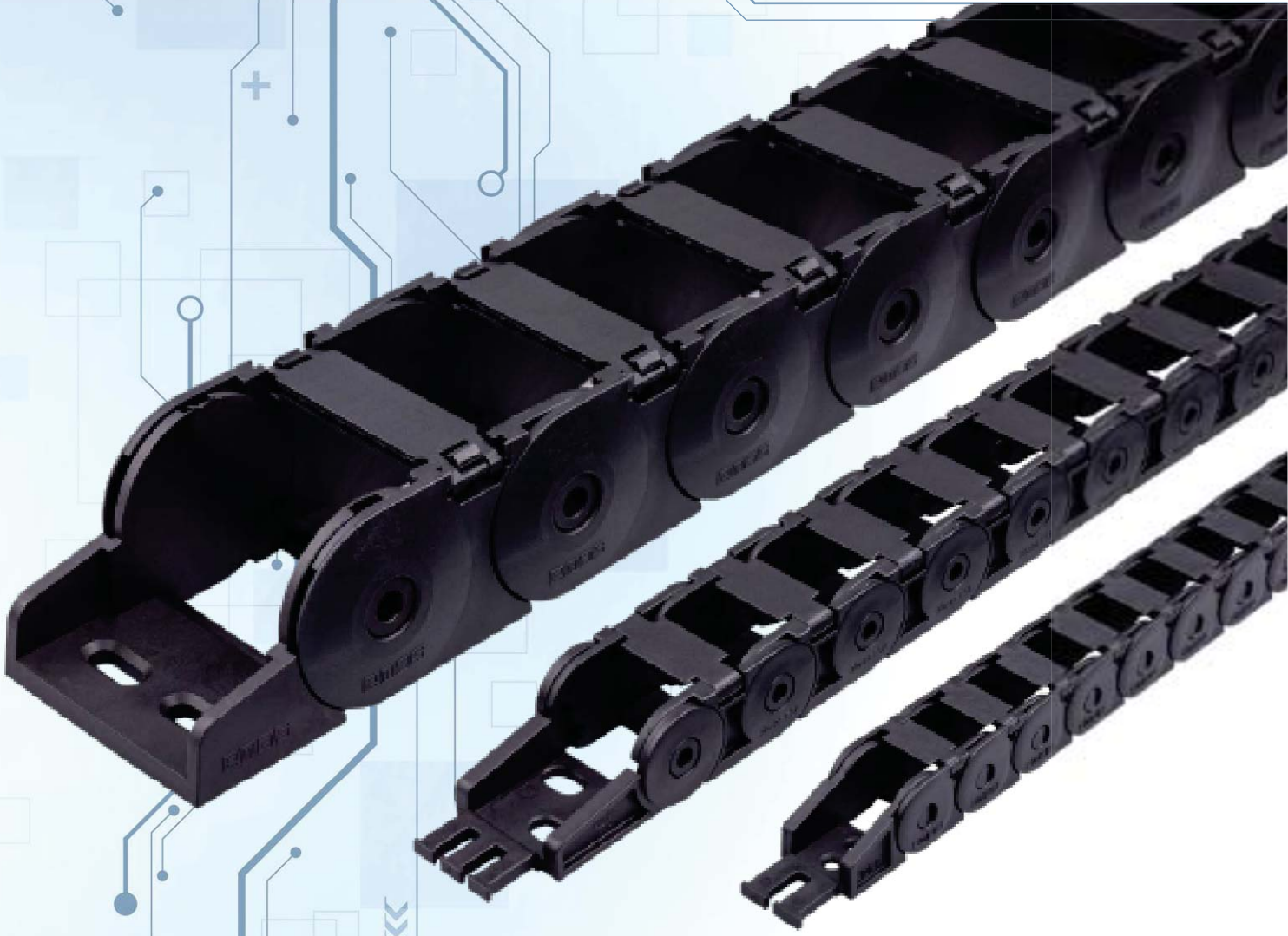

HAREKETLİ KABLO TAŞIMA KANALI

Ürün Kodu	Malzeme	Yükseklik İçi Ölçüsü	Genişlik İçi Ölçüsü	Bükülme Yarı Çapı (Radüs)	Tip	Kutu Adedi	1 Metrelik Birim Fiyatı (TL)
HKP015015R1A	Plastik	15 mm	15 mm	25 mm	Açık	1 x 1 m	476,00
HKP020025R3A	Plastik	20 mm	25 mm	40 mm	Açık	1 x 1 m	365,00
HKP040060R5A	Plastik	40 mm	60 mm	100 mm	Açık	1 x 1 m	575,00



HKP015015R1A



HKP020025R3A



HKP040060R5A

Ürün Kodu	Malzeme	Yükseklik İçi Ölçüsü	Genişlik İçi Ölçüsü	Özellik	Kutu Adedi	Birim Fiyatı (TL)
HKP015015ZDA	Plastik	15 mm	15 mm	Bağlantı İç	10	9,30
HKP015015ZEA	Plastik	15 mm	15 mm	Bağlantı Dış	10	9,30
HKP015015ZKA	Plastik	15 mm	15 mm	Üst Kapak	100	4,20
HKP020025ZDA	Plastik	20 mm	25 mm	Bağlantı İç	10	12,50
HKP020025ZEA	Plastik	20 mm	25 mm	Bağlantı Dış	10	12,50
HKP020025ZKA	Plastik	20 mm	25 mm	Üst Kapak	100	5,20
HKP040060ZDA	Plastik	40 mm	60 mm	Bağlantı İç	1	30,00
HKP040060ZEA	Plastik	40 mm	60 mm	Bağlantı Dış	1	30,00
HKP040060ZKA	Plastik	40 mm	60 mm	Üst Kapak	20	8,20
HKP040060ZSA	Plastik	40 mm	-	Seperatör	20	8,20



HKP015015ZDA



HKP015015ZEA

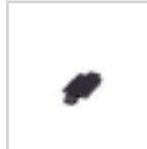

HKP015015ZKA



HKP020025ZDA



HKP020025ZEA



HKP020025ZKA



HKP040060ZDA



HKP040060ZEA



HKP040060ZKA



HKP040060ZSA

BÜKÜLME YARIÇAPI (RADÜS)

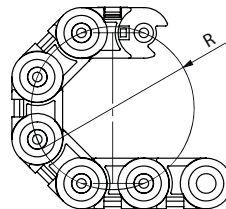

R1	25 mm
R2	35 mm
R3	40 mm
R4	75 mm
R5	100 mm

R6	125 mm
R7	150 mm
R8	200 mm
R9	250 mm

C Serisi Kumanda Butonları Seçim Tablosu

Seri	Kontakt Blok Kombinasyonu	Buton Tipi	Renk	Yazı
CM	1 K 2	D	K	1
CP CP Plastik Serisi Ø 22 mm Kumanda Butonu		Yaylı Tip Butonlar	Buton Rengi	
CM CM Metal Serisi Ø 22 mm Kumanda Butonu		D Düz	B Beyaz	
		F Kalıcı	K Kırmızı	
		M Mantar Ø 40 mm	M Mavi	
		H Çukuk	S Sarı	
		Anahtarlı Tip Butonlar	Y Yeşil	
		AA20 2 Pozisyonlu, kalıcı (0-I) ↕	H Siyah Mat	
		AA21 2 Pozisyonlu, dönüşlü (0-I) ↕		
		AA30 3 Pozisyonlu, kalıcı (II-0-I) ↕		
		AA31 3 Pozisyonlu, tek dönüşlü (II-0-I) ↕		
		AA32 3 Pozisyonlu, çift dönüşlü (II-0-I) ↕		
		AC20 2 Pozisyonlu, kalıcı (II-0-I) ↕		
		AC30 3 Pozisyonlu, kalıcı (II-0-I) ↕		
		Ω Anahtarın çıkarılabildiği pozisyon		
		Seçici Tip Butonlar		
		S20 2 Pozisyonlu, Kalıcı (0-I), 60° ↕		
		S21 2 Pozisyonlu, Dönüşlü (0-I), 60° ↕		
		S30 3 Pozisyonlu, Kalıcı (II-0-I), 60° ↕		
		S31 3 Pozisyonlu, Tek Dönüşlü (II-0-I), 60° ↕		
		S32 3 Pozisyonlu, Çift Dönüşlü (II-0-I), 60° ↕		
		Joyistik Tip Butonlar		
		DJ20 2 Pozisyonlu, Kalıcı		
		DJ21 2 Pozisyonlu, Dönüşlü		
		DJ40 4 Pozisyonlu, Kalıcı		
		DJ41 4 Pozisyonlu, Dönüşlü		
		Acil Stop Butonları (Sadece CP Plastik Serisi İçin)		
		E30 Ø 30 mm, Çevirmeli*		
		EK30 Ø 30 mm, Kısa, Çevirmeli*		
		EA30 Ø 30 mm, Anahtarlı, Çevirmeli*		
		ES30 Ø 30 mm, Sinyalli, Çevirmeli*		
		ECN30 Ø 30 mm, Çekmeli*		
		ECS30 Ø 30 mm, Sinyalli, Çekmeli*		
		E Ø 40 mm, Çevirmeli		
		EC Ø 40 mm, Çekmeli		
		EE Ø 40 mm, Çevirmeli, Etiketli		
		EP Ø 40 mm, Pencereci, Çekmeli		
		* Ani Kilitlemeli		
		Çiftli Butonlar		
		K20 Düz		
		K21 1 Çukuk		
		X Sinyal		
	Işık Bloğu Tipi			
0 Boş	0 Boş			
1 Start - Butonluk	B 100-230 V AC/DC Beyaz LED'li			
2 Stop - Butonluk	K 100-230 V AC/DC Kırmızı LED'li			
3 Yanyana Start - Start	M 100-230 V AC/DC Mavi LED'li			
4 Yanyana Start - Stop	S 100-230 V AC/DC Sarı LED'li			
5 Yanyana Stop - Stop	Y 100-230 V AC/DC Yeşil LED'li			
6 Start - Start Düşey	5 12-30 V AC/DC Beyaz LED'li			
7 Start - Stop Düşey	6 12-30 V AC/DC Kırmızı LED'li			
8 Stop - Stop Düşey	7 12-30 V AC/DC Mavi LED'li			
9 Start - Stop Tek Kontakta	8 12-30 V AC/DC Sarı LED'li			
	9 12-30 V AC/DC Yeşil LED'li			
	Q 48 V AC/DC Beyaz LED'li			
	X 48 V AC/DC Kırmızı LED'li			
	V 48 V AC/DC Mavi LED'li			
	W 48 V AC/DC Sarı LED'li			
	Z 48 V AC/DC Yeşil LED'li			
	C 110 V AC/DC Beyaz LED'li			
	D 110 V AC/DC Kırmızı LED'li			
	E 110 V AC/DC Mavi LED'li			
	F 110 V AC/DC Sarı LED'li			
	G 110 V AC/DC Yeşil LED'li			
	N 220V DC Beyaz LED'li			
	O 220V DC Kırmızı LED'li			
	P 220V DC Mavi LED'li			
	R 220V DC Sarı LED'li			
	T 220V DC Yeşil LED'li			
Örnek: CM1K2DK → Örnek olarak CM metal serisi, start-stop, 100-230 V AC/DC kırmızı LED'li, kırmızı renkli, düz, yuvarlak yaylı buton seçilmiştir.				

D Serisi Kumanda Butonlar Seçim Tablosu

Seri	Kontakt Blok Kombinasyonu			Buton Şekli	Buton Tipi	Renk	
D	1	6	2	D	D	K	
Seri D Serisi Ø 16mm Kumanda Butonu	Buton Şekli 0 Boş 1 Start Butonluk 2 Stop Butonluk			Buton Tipi D Düz M30 Mantar Ø 30 mm	Renk K Kırmızı		
Kontakt Blok Tipi 0 Boş 1 Start Butonluk 2 Stop Butonluk	Kontakt Blok Tipi D Dikdörtgen K Kare Y Yuvarlak			Seçici Tip S20 2 Pozisyonlu Kalıcı (0-I) 60° ✓ S21 2 Pozisyonlu Dönüştü (0-I) 60° ✓ S30 3 Pozisyonlu Kalıcı (II-0-I) 60° ✓ S31 3 Pozisyonlu Tek Dönüştü (II-0-I) 60° ✓ S32 3 Pozisyonlu Çift Dönüştü (II-0-I) 60° ✓	Acil Stop Tip E30 Ø 30mm Çevirmeli	Sinyal X Sinyal	
Işık Bloğu Tipi 0 Boş 5 12 - 24V AC/DC Beyaz LED'li 6 12 - 24V AC/DC Kırmızı LED'li 7 12 - 24V AC/DC Mavi LED'li 8 12 - 24V AC/DC Sarı LED'li 9 12 - 24V AC/DC Yeşil LED'li	Buton Tipi B Beyaz K Kırmızı M Mavi S Sarı Y Yeşil H Siyah						

Örnek: D162DDK → D serisi, start-stop, 12 - 24V AC/DC, kırmızı LED'li, kırmızı renkli, Dikdörtgen, Düz, buton seçilmiştir.

MB Serisi Monoblok Kumanda Butonlar Seçim Tablosu

Seri	Kontakt Blok Kombinasyonu			Buton Tipi	Renk	Yazı
MB	1	0	2	D	K	1
Seri MB Serisi Monoblok Ø 22mm Kumanda Butonu	Kontakt Blok Tipi 1 Start Butonluk 2 Stop Butonluk			Buton Tipi Yaylı Tip D Düz F Kalıcı H Çıkık M Mantar Ø 40 mm Seçici Tip S20 2 Pozisyonlu Kalıcı (0-I) 60° ✓ S21 2 Pozisyonlu Dönüşlü (0-I) 60° ↗ S30 3 Pozisyonlu Kalıcı (II-0-I) 60° ✓ S31 3 Pozisyonlu Tek Dönüşlü (II-0-I) 60° ↗ S32 3 Pozisyonlu Çift Dönüşlü (II-0-I) 60° ↗ Acil Stop Tip E Ø 40mm Çevirmeli EE Ø 40mm Etiketli Çevirmeli Sinyal X Sinyal	Renk B Beyaz K Kırmızı M Mavi S Sarı Y Yeşil H Siyah	Yazı 0 0 Yazılı 10 I-0 Yazılı 1 I Yazılı 2 II Yazılı 12 I-II Yazılı L LIGHT Yazılı OD OK Dikey Yazılı OY OK Yatay Yazılı OK OK Özel Yazılı OO OK Özel Yazılı S Siren İşareti Z Zil İşareti
Kontakt Blok Tipi 1 Start Butonluk 2 Stop Butonluk	Işık Bloğu Tipi 0 Boş					

Örnek: MB102DK → MB Monoblok serisi, start-stop, kırmızı renkli, Düz Buton seçilmiştir.

Sınır Şalterler Seçim Tablosu

Seri	Kutu Tipi	Kontakt Hareketi	Kontakt Tipi	Uç Elemanı Tipi	Duyar Blok Hareketi	Uç Eleman Malzemesi	Tip No	Reset
L	1	K1	3	M	I	P	211	R
L Sınır Şalterler	1 Serisi 2 Serisi 3 Serisi 4 Serisi 5 Serisi 51 Serisi 52 Serisi 53 Serisi 54 Serisi 61 Serisi 66 Serisi 67 Serisi	K1 Ani Hareketli Eş Zamanlı K2 Yavaş Hareketli Eş Zamanlı K3 Yavaş Hareketli Sıralı	1 Start-Start (NA+NA) 2 Stop-Stop (NK+NK) 3 Stop-Start (NK+NA) 4 Start-Stop (NA+NK) 5 Çift Stop-Start (2NK+NA) 6 Çift Start - Çift Stop 2 (NK+NA) 7 Çift Start-Stop (2NA+NK) 8 Çift Start-Çift Stop 2 (NA+NK) 9 Stop-Start Bindirmeli	M Makara P Pim S Spiral F Fleksibl Çubuk R Rijit Çubuk L Mentşe H Çekmeli B Döner Uç CPDE 40mm Emniyet	I Açısal Hareket 1 Yön E Açısal Hareket 2 Yön O Açısal Hareket Çok Yön U Doğrusal Hareket	P Plastik M Metal L Lastik F Fiber	111 121 122 123 124 211 311 321 323 324 331 332 411 412 511 621 622	R Reset A Ayarlı Kol RA Resetli ve Ayarlı Kol T Kol Ters Takılı Y Kol Yumuşak Yaylı 3 3 Metre Kablo

Örnek: L1K13MIP211R → L1 Serisi Ani, Eş Zamanlı Hareketli, Stop-Start (NK+NA) Kontaktı, Makaralı, 211 Tipli Açısal Plastik Uç Elemanlı sınır şalter seçilmiştir.

Standart Pako

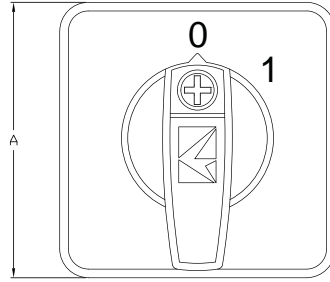
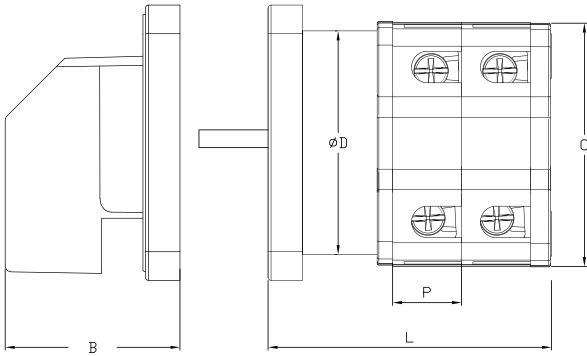

	A	B	C	D
PSA10	48	30,5	42,5	27
PSA16	48	30,5	42,5	27
PSA20	48	30,5	42,5	27
PSA25	48	30,5	42,5	27
PSA32	64	38	55	55
PSA40	64	38	55	55
PSA50	64	38	55	55
PSA63	64	38	55	55
PSA80	85	43	75	75
PSA120	85	43	85	85

Çabuk Montaj Standart Pako

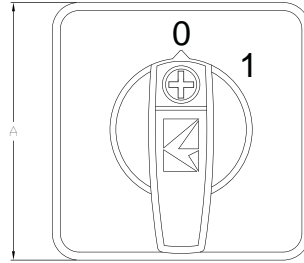
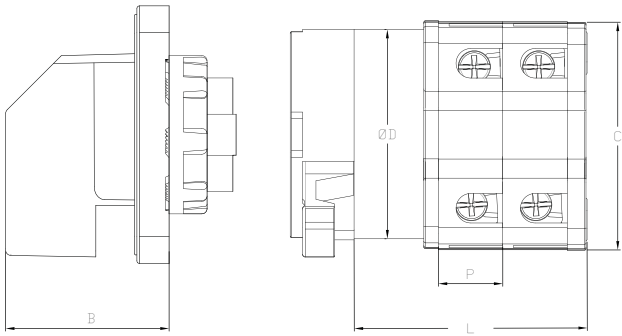

	A	B	C	D
PSA10	48	31	42,5	27
PSA16	48	31	42,5	27
PSA20	48	31	42,5	27
PSA25	48	31	42,5	27
PSA32	64	40	55	55
PSA40	64	40	55	55
PSA50	64	40	55	55
PSA63	64	40	55	55
PSA80	85	45	75	75
PSA120	95	45	85	85

Bağlantı ve Genel Ölçüler

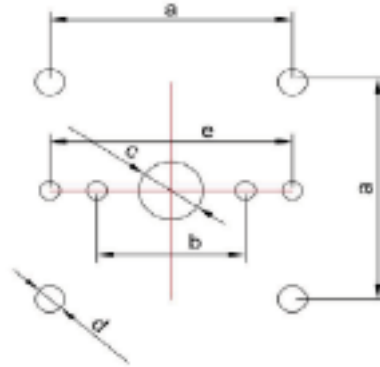
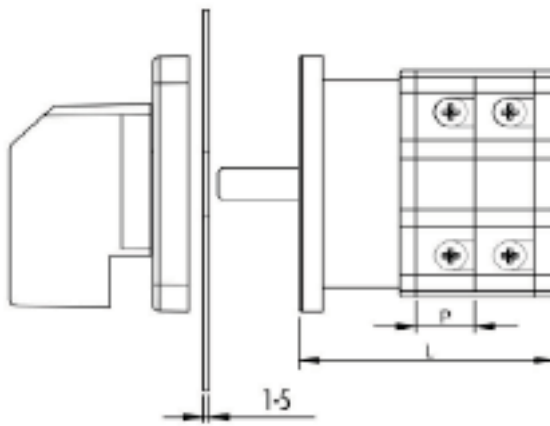

	P	L							
		1	2	3	4	5	6	7	8
		GÖVDE SAYISI							
PSA10	10	33,2	43,2	53,2	63,2	73,2	83,2	93,2	103,2
PSA16	10	33,2	43,2	53,2	63,2	73,2	83,2	93,2	103,2
PSA20	10	33,2	43,2	53,2	63,2	73,2	83,2	93,2	103,2
PSA25	12	35,2	47,2	59,2	71,2	83,2	95,2	107,2	119,2
PSA32	13	39,2	52,2	65,2	78,2	91,2	104,2	117,2	130,2
PSA40	15	41,2	56,2	71,2	86,2	101,2	116,2	131,2	146,2
PSA50	17,5	43,7	61,2	78,7	96,2	113,7	131,2	148,7	166,2
PSA63	21	47,2	68,2	89,2	110,2	131,2	152,2	173,2	194,2
PSA80	26	63	89	115	141	167	193	219	245
PSA120	30	63	93	123	153	183	213	243	273

	A	B	E	C	D
PSA10	36	30		9,5	4,3
PSA16	36	30		9,5	4,3
PSA20	36	30		9,5	4,3
PSA25	36	30		9,5	4,3
PSA32	48	30	50	10	4,3
PSA40	48	30	50	10	4,3
PSA50	48	30	50	10	4,3
PSA63	48	30	50	10	4,3
PSA80	68	38	50	13	5,2
PSA120	68	38	50	13	5,2

Pako Şalterlerin Seçim Tablosu

Grup	Terminal Tipi	Nominal Akım	Tip	Kutup / Kademe	Açı	Etiket	Opsiyon
PS	A	010	AK	1	3	1	S
PS Pako Şalterler	A Vidalı B Terminalli C Yay Baskılı	010 10 Amper 016 16 Amper 020 20 Amper 025 25 Amper 032 32 Amper 040 40 Amper 050 50 Amper 063 63 Amper 080 80 Amper 120 120 Amper 160 160 Amper 200 200 Amper	AK Aç - Kapa KD Kutup Değiştirici KS Kademeli Şalter KT Kademeli Toplamalı MS Motor Şalteri CD Çift Devir OK Ölçü Komütatörü Z* Özel Pako	AK KT MS CD ve KD Şalterlerde 1 1 Kutup 2 2 Kutup 3 3 Kutup 4 4 Kutup KS ve KT Şalterlerde 2 2 Kademe 3 3 Kademe 4 4 Kademe 5 5 Kademe 6 6 Kademe 7 7 Kademe 8 8 Kademe 9 9 Kademe Z Şalterlerde Sıra No 1 30° Açılı 2 45° Açılı 3 60° Açılı 4 90° Açılı 5 90° Açılı (Yaylı Geri Dönüşlü)	1 30° Açılı 2 45° Açılı 3 60° Açılı 4 90° Açılı 5 90° Açılı (Yaylı Geri Dönüşlü)	1 0 1 2 0 1 2 3 1 2 4 1 0 2 Kademeli Şalterleri 2 0 1 2 3 0 1 2 3 4 0 1 2 3 4 5 0 1 2 3 4 5 6 0 1 2 3 4 5 6 7 0 1 2 3 4 5 6 7 8 0 1 2 3 4 5 6 7 8 9 0 1 2 3 4 5 6 7 8 9 Motor Kumanda Şalterleri 4 1 0 2 5 0 Y U Ölçü Komütatörleri 1 0 R-N S-N T-N 2 0 R-S S-T R-T 6 0 1 2 3 4 R-T S-T R-S 0 R-N S-N T-N Özel Pakolar Kuralsız	S 48X48 Normal E 48x48 Emniyet Sarı Kırmızı B 64x64 Normal F 64x64 Emniyet AQ Anahtarlı Hızlı Montaj K Tutamaktan Kilit Takılabilen G 48x48 Emniyet Gri Siyah Q Hızlı Montaj 48X48 Normal P Hızlı Montaj 48x48 Emniyet Sarı Kırmızı

Örnek: PSA032AK131B → PSA Serisi, 32A, 1 kutuplu, 60° dönüşlü, 0-1 açma-kapama Pako şalteri seçilmiştir.

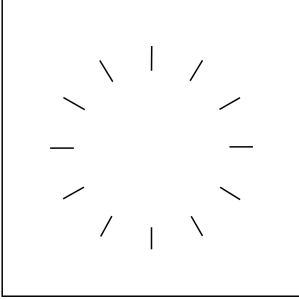
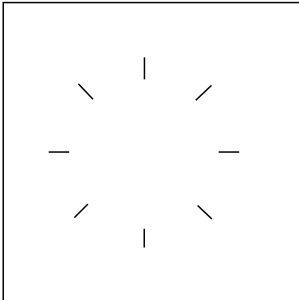
		ÖZEL SİPARİŞ FORMU																																																																												
İşletme Gerilimi	V	Şalter Tipi	PS	Montaj Formu		Diyagram No.																																																																								
İşletme Akımı	A	Kullanma Kategorisi				Özel Versiyon																																																																								
Bağlantı Diyagramı			Bağlantı Diyagramı																																																																											
			<table border="1"> <tr> <td>1</td><td>4</td><td>5</td><td>8</td><td>9</td><td>12</td><td>13</td><td>16</td><td>17</td><td>20</td><td>21</td><td>24</td><td>25</td><td>28</td><td>29</td><td>32</td><td>33</td><td>36</td><td>37</td><td>40</td><td>41</td><td>44</td><td>45</td><td>48</td> </tr> <tr> <td></td><td></td><td></td><td></td><td></td><td></td><td></td><td></td><td></td><td></td><td></td><td></td><td></td><td></td><td></td><td></td><td></td><td></td><td></td><td></td><td></td><td></td><td></td><td></td> </tr> <tr> <td>2</td><td>3</td><td>6</td><td>7</td><td>10</td><td>11</td><td>14</td><td>15</td><td>18</td><td>19</td><td>22</td><td>23</td><td>26</td><td>27</td><td>30</td><td>31</td><td>34</td><td>35</td><td>38</td><td>39</td><td>42</td><td>43</td><td>46</td><td>47</td> </tr> </table>					1	4	5	8	9	12	13	16	17	20	21	24	25	28	29	32	33	36	37	40	41	44	45	48																									2	3	6	7	10	11	14	15	18	19	22	23	26	27	30	31	34	35	38	39	42	43	46
1	4	5	8	9	12	13	16	17	20	21	24	25	28	29	32	33	36	37	40	41	44	45	48																																																							
2	3	6	7	10	11	14	15	18	19	22	23	26	27	30	31	34	35	38	39	42	43	46	47																																																							
Devre Pozisyonu Dizenleme Tablosu																																																																														
Not:																																																																														
		Firma Adı _____ Adres _____ _____ Telefon _____ Faks _____ Bilgi _____																																																																												

Endüstriyel Fişler ve Prizlerin Seçim Tablosu

Seri	Gövde Malzemesi	Kontakt Sayısı	Tipi	Giriş	Kilitleme	Ek Özellik
EB	M	10	FM	4	4	H
EB EB Serisi Endüstriyel Tip Fişler ve Prizler	M Metal P Plastik O Çekirdek	3 3 Kontaktlı (10 Amper) 4 4 Kontaktlı (10 Amper) 5 5 Kontaktlı (10 Amper) 6 6 Kontaktlı (16 Amper) 10 10 Kontaktlı (16 Amper) 16 16 Kontaktlı (16 Amper) 24 24 Kontaktlı (16 Amper) 32 32 Kontaktlı (16 Amper) 48 48 Kontaktlı (16 Amper) 606 6 Kontaktlı (35 Amper) 612 12 Kontaktlı (35 Amper) 806 4x80 Amper, 2x16 Amper 812 8x80 Amper, 4x16 Amper	FU Fiş Uzatma FM Fiş Makina FE Fiş Makine Eğik FD Fiş Duvar PU Priz Uzatma PM Priz Makina PD Priz Duvar PE Priz Eğik CF Çekirdek Fiş CP Çekirdek Priz GU Gövde Boş Uzatma GM Gövde Boş Makina GD Gövde Boş Duvar GE Gövde Boş Eğik	0 Yok 1 Bir Mandallı 2 İki Mandallı Makaralı 4 Dört Mandallı, Makaralı 6 Metal Açmalı (Tek Kol) 7 Metal Mandallı 8 Metal Açmalı (Çift Kol)	H Siyah PG21 Giriş PG21 PG29 Giriş PG29	
				Giriş 0 Yok 1 Yandan Girişli 2 İki Yandan Girişli 3 Üstten Girişli 4 Alttan Girişli 5 Alttan ve Yandan Girişli		

Örnek: EBM10FM44 → EB Serisi, Metal, 10 Kontaktlı, alttan girişli, 4 mandal makaralı, kilitlemeli, makina fişi seçilmiştir.

IF Serisi Çok Fonksiyonlu Işıklı İkazlar Seçim Tablosu

Seri	Ölçü	Tip	Besleme Gerilimi	Buzzer	Bağlantı	Kablo Boyu
IF	5	M	024	X	M03	-1
IF Serisi Çok Fonksiyonlu Işıklı İkaz	3 Ø55 mm Çap 5 Ø55 mm Çap 6 Ø65 mm Çap	M Çok Fonksiyonlu P PLC Uyumlu R Kırmızı Y Sarı G Yeşil W Beyaz B Mavi T Üç Renk N NPN PLC Uyumlu C Üç Renk	012 012V AC/DC 030 12-30V DC 024 024V AC/DC 110 110V AC 220 220V AC	X Buzzersiz W Sese Duyarlı Buzzerlı Z Buzzerlı XR Buzzersiz Döner ZR Buzzerlı Döner M Buzzersiz, Mantar O Buzzersiz, Elmas tip XF Buzzersiz, Flaşlı ZF Buzzerlı, Flaşlı	M01 100mm Plastik Ayak M02 20mm Alüminyum Ayak M03 100mm Alüminyum Ayak M04 500mm Alüminyum Ayak M05 22 mm Somun Bağlantılı M06 200 mm Alüminyum Ayak S30 30 mm Somun Bağlantılı D01 Duvar Bağlantısı Metal D02 Ayarlanabilir Ayak D40 Duvar Bağlantısı Boru İle Montaj Yandan Giriş D41 Duvar Bağlantısı Boru İle Montaj Alttan Giriş (Rekorlu) D50 Duvar Bağlantısı Ayak İle Montaj Yandan Giriş D51 Duvar Bağlantısı Ayak İle Montaj Alttan Giriş (Rekorlu)	-0.6 0.6 Metre Kablo -1 1 Metre Kablo -2 2 Metre Kablo -3 3 Metre Kablo -5 5 Metre Kablo X Konnektörlü
				W Sadece IF6'lar için geçerli Z-XR-ZR Sadece IF5'lar için geçerli		

IT Serisi Tepe Lambası Işıklı İkazlar Seçim Tablosu

Seri	Ölçü	Renk	Besleme Gerilimi	Tip
IT	120	Y	024	L
IT Serisi Çok Fonksiyonlu Tepe Lambası	120 Ø120 mm Çap	R Kırmızı Y Sarı G Yeşil B Mavi	024 024V AC/DC 48 48V AC 110 110V AC 220 220V AC	L LED'li Z LED'li Buzzerlı

QUALITY

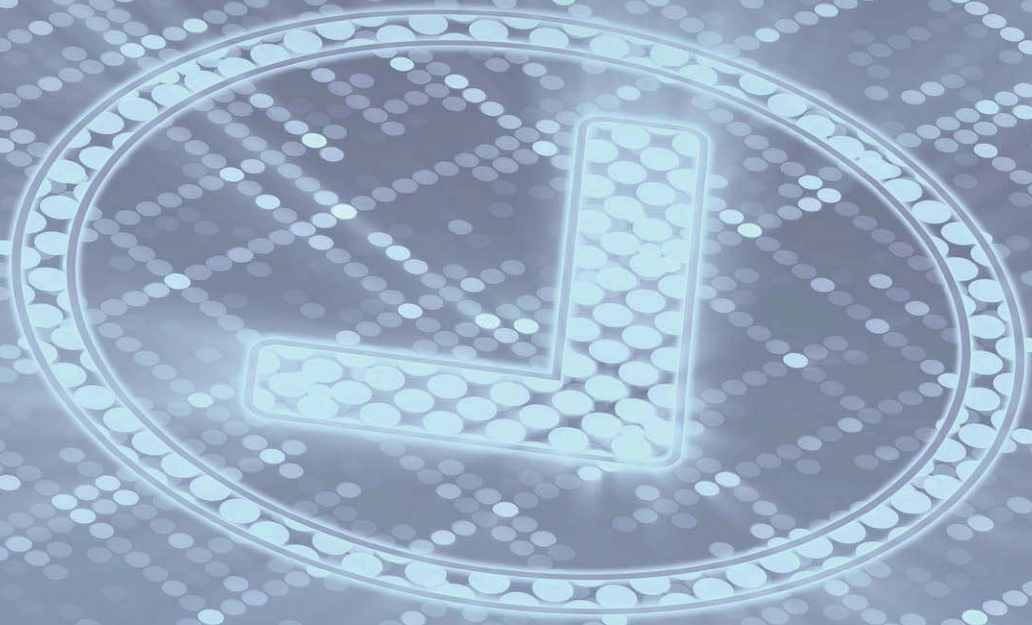

İSTANBUL**AYHANLAR ELEKTRİK ELEKTRONİK OTOMASYON TEDARİK İNŞAAT TİCARET LTD. ŞTİ.**

Mescit Mh. Demokrasi Cd. Birmes San. Sit. Blok: A7 No: 4 Tuzla/İstanbul
Tel:0216 494 01 17
E: info@ayhanlarelektrik.com
web: www.ayhanlarelektrik.com.tr

ERŞEN ELEKTRİK TİCARET VE SANAYİ LTD. ŞTİ.

Perpa Ticaret Merkezi A Blok Kat:2 No:9 / 0032 Okmeydanı
Tel: 0212 222 13 11 - 0212 222 33 74 Faks: 0212 210 04 70
web: www.ersenektrik.com.tr

MİRA ELEKTRİK PAZ. SAN. LTD. ŞTİ.

Mehmet Akif Mahallesi Çetin Cd. No:34/B Ümraniye
Tel: 0216 365 43 40 Faks: 0216 365 43 60
web: www.miraelektrik.com.tr

SANLITOP ELEKTRİK MALZEMELERİ TİCARET VE SANAYİ A.Ş.

İkitelli Organize Sanayi Bölgesi Atatürk Bulv. No:50 C İkitelli
Tel: 0212 549 37 93 Faks: 0212 549 25 81

Okçumusa Cd. No: 29/B Karaköy
Tel: 0212 293 95 35 Faks: 0212 293 30 07

Ferhat Paşa Mah Yedi Tepe Cd. No:72/A Ataşehir
Tel: 0216 471 15 21/22 Faks: 0216 471 15 23
web: www.sanlitop.com

ADAPAZARI**ELPİM ELEKTRİK TİC. ve SAN. A.Ş.**

Erenler Mah. 1201 Sk. No: 12 Erenler
Tel: 0264 276 00 83 Faks: 0264 275 19 00
web: www.elpim.com.tr

KOCAELİ**ÖMÜR OTOMASYON ELEKTRİK MAKİNA İNŞ. TAAH. SAN. TİC. LTD. ŞTİ.**

Sanayi Mah. Hayrettin Uzun Cad. No:30 İZMİT/KOCAELİ
Tel: 0262 323 60 00 Faks: 0262 331 27 10
web: www.omurelektrik.com

DRK ELEKTRİK HIRDAVAT SANAYİ VE DIŞ TİC. LTD ŞTİ

Gaziler Mahallesi İbrahimpaşa Caddesi No:203/A Gebze
Tel: 0262 644 09 22 Fax: 0262 644 09 42
web:www.drkelektrik.com.tr

ESKİŞEHİR**KIRAÇ ELEKTRİK İNŞAAT SANAYİ VE TİCARET LTD. ŞTİ.**

Organize Sanayi Böl. Şehitler Bulvarı No. 21
Tel: 0222 236 15 00 Faks: 0222 236 15 01
web: www.kiracelektrik.com.tr

KRC ELEKTRO MARKET SANAYİ VE TİCARET A.Ş.

Organize Sanayi Sitesi 9. Cadde No:23
Tel: 0222 234 34 04 Faks: 0222 234 35 45
web: www.krcelektromarket.com

ANKARA**ALGAN TİC. VE SAN. MUSTAFA ALGAN VE ORTAKLARI KOLLEKTİF ŞTİ.**

Sanayi Cad. No: 29 / 8 Ulus
Tel: 0312 311 88 63 - 0312 311 81 55 Faks: 0312 310 53 15
web: www.algankollektif.com

ANKASIM ELEKTRİKTAHHÜT İMALAT MONTAJ SANAYİ LTD. ŞTİ.

100. Yıl Bulvarı Kosova İş Merkezi No: 137 / C Ostim
Tel: 0312 354 63 64 Faks: 0312 354 35 90
web: www.ankasim.com.tr

AYDINLAR ELEKTRİK SANAYİ VE TİCARET LTD. ŞTİ.

100. Yıl Bulvarı No:110 Ostim
Tel: 0312 354 14 77 Faks: 0312 385 41 89
web: www.aydinlar.com.tr

BÜYÜKARAS ELEKTRİK TAAHHÜT SANAYİ VE TİCARET LTD. ŞTİ.

Serhat Mah. İvedik O.S.B 1467 Cad. No:2/37 Elektrokent Yenimahalle-ANKARA
Tel: 0312 222 42 82
web: www.buyukaras.com

EMOSAN ANKARA ELEK.MAK.OTO.TIB.CHZ. TİC.LTD.ŞTİ.

İvedik Org. San. Bölğ. 1354 (Eski 21) Cd. No.:93 Yenimahalle
Tel: 0312 354 66 07 Faks: 0312 354 48 99
web: www.emosan.com.tr

NAİL MUTLU ELEKTRİK MALZ.TİC. LTD. ŞTİ.

İvedik O.S.B. Melih Gökçek Bulv. Elektrokent 2 İş Merkezi
No:83/31 Yenimahalle / Ankara
Tel: 0312 310 50 23-24 Faks: 0312 310 50 25
web: www.mutluelektrikpazarlama.com

İZMİR**EMA ELEKTRİK MALZEMELERİ SANAYİ VE TİCARET A.Ş.**

1203 / 5 Sokak Yener İş Merkezi No:2 / J Yenışehir
Tel: 0232 458 55 55 Faks: 0232 433 31 96
web: www.emaelektrik.com

EREL ELEKTRİK MALZEME SANAYİ VE TİCARET A.Ş.

1206 Sokak No: 26/a Yenışehir
Tel: 0232 459 99 13 Faks: 0232 469 93 93
web: www.erelektrik.com.tr

BURSA**FELKO ELEKTROMARKET SANAYİ VE TİCARET VE A.Ş.**

Üçevler Mah. 66.sokak Küçük Sanayi Nilüfer Ticaret Merkezi No:23-25
Tel: 0224 443 45 00 Faks:0224 443 43 88
web:www.felko.com.tr

BEFAS ELEKTRİK ELEKTRONİK LTD. ŞTİ.

Alaaddinbey Mah. 637 Sokak No:36 Nilüfer
Tel: 0224 443 51 80 Faks:0224 443 51 81
web: www.befaselektrik.com

KONYA**KONEN ELEKTRİK İNŞAAT MAKİNA TİC. A.Ş.**

Fevzi Çakmak Mah. Büsan Özel Organize Sanayi Bölgesi
Milenyum Cad. No: 1/A Karatay
Tel: 0332 251 82 34 Faks: 0332 251 82 37
web: www.konen.com.tr

KONYA ENERJİ ELEKTRİK MALZ. TİC. ve SAN. LTD. ŞTİ.

Fevzi Çakmak Mah. Büsan Özel Org. San. Bölge. Kosgeb Cad. No:66 Karatay
Tel: 0332 345 09 00 Faks: 0332 345 09 09
web: www.konyaenerji.com.tr

MURAT ÇELİK ELEKTRİK İNŞ. MAK. SAN. TİC. LTD. ŞTİ.

Fevzi Çakmak Mah. Aslım Cad. Atiker 1.Sanayi Sit. No:34/F-G Karatay
Tel: 0332 502 07 00 - 01 Faks: 0332 502 07 02
web: www.mceelektrik.com.tr

KARAMAN**KARAMAN BİRLİK ENERJİ ELEKTRİK SANAYİ TİCARET ANONİM ŞİRKETİ**

Hamidiye Mah. 1036 Sk. No:8 A MERKEZ/KARAMAN
Tel: 0338 212 22 22 Faks: 0338 217 77 77
web: www.: www.karamanenerji.com.tr

AKSARAY**SARS ELEKTRİK OTOMASYON SANAYİ TİCARET LTD. ŞTİ.**

Paşacık Mah. Turgut Özal Blv.10 Nolu Acem Sk. Mehmet Kalkan Apt.
No:24 Tel: 0542 237 36 68
web:www.sarselektrik.com

AFYON**ŞALT ELEKTRİK MÜHENDİSLİK SANAYİ VE TİCARET LTD. ŞTİ.**

Organize Sanayi Bölgesi 5 Cad. No.2 Merkez
Tel: 0272 221 17 55 Faks: 0272 221 17 58
web: www.saltelektrik.com.tr

DENİZLİ**İŞİK ELEKTRİK MÜHENDİSLİK SAN. TİC. LTD. ŞTİ.**

Ahi Sinan Cad. Yeni Kaleiçi Çar. No: 4 / 44
Tel: 0258 242 09 66 Faks: 0258 265 40 19
web: www.isik.info

KAYSERİ**TAMGÜÇ ELEKTRİK İNŞ. TİC. LTD. ŞTİ.**

Sanayi Bölgesi 8. Cad. No: 12
Tel: 0352 336 35 32 - 0352 336 20 22 Faks: 0352 336 20 23
web: www.tamgucelektrik.com

MERSİN**ER ELEKTRİK SAN.TİC.LTD.ŞTİ.**

Mustafa Kemal Mah. H. Okan Merzeci Bulvarı No:396 A.K. PK:33090
Tel: 0324 226 36 37 Faks: 0324 226 36 36
web: www.erelektrik.com.tr

ANTALYA**HİTAY END.ELEKTRİK ELEKTRONİK OTOMASYON SAN.LTD.ŞTİ**

Antalya Organize Sanayi Bölgesi 1.Kısım 9.Cadde NO:2/3 Döşemealtı
Tel: 0242 421 26 79 Faks: 0242 421 26 22
web: www.hitayotomasyon.com

ADANA**ÖZTEKNIK ENERJİ ELEKTROMARKET ELEKTRİK MAKİNE MOTOR BOBİNAJ İMALAT TAAHHÜT SANAYİ İÇ VE DIŞ TİCARET LTD. ŞTİ.**

Abidinpaşa Cad.Karasoku Mah.6 sokak No:6/B Seyhan
Tel: 0322 359 30 60 Faks:0322 359 30 54
web:www.ozteknikenerji.com.tr

KAHRAMANMARAŞ**ZABUN ELEKTROMARKET PROJE İNŞAAT TİCARET VE SANAYİ LTD. ŞTİ.**

Bahçelievler Mah. Hoca A.Yesevi Bul. No: 33 Büyükşehir Dulkadiroğlu
Tel: 0344 231 25 25 Faks: 0344 231 28 18
web: www.zabunelektrik.com

MALATYA**DOĞAN ATEŞ ELEKTRİK ELEKTRONİK İNŞ. NAKL. GIDA MAD. SANAYİ VE TİCARET LTD. ŞTİ.**

1.Organize Sanayi Bölgesi 1.Cadde No:3 Yeşilyurt
Tel: 0422 323 51 13 Faks: 0422 321 96 74
web: www.doganateselektrik.com

GAZİANTEP**AN-EL ELEKTROTEKNIK SANAYİ VE TİCARET LTD. ŞTİ.**

Mücahitler Mah. Sani Konukoğlu Blv. 25 Nolu Cad. No.4 Şehitkamil
Tel: 0342 220 54 60 Faks: 0342 230 40 89
web: www.anelektroteknik.com

SAMSUN**GALİP MÜHENDİSLİK ELEKTRİK SAN. VE TİC. A.Ş.**

Şabanoğlu Mah. 23 Nisan Cad. No: 125 Tekkeköy
Tel: 0362 435 27 13 -444 55 89 Faks: 0362 431 50 05
web: www.galip.com.tr

TRABZON**KARADENİZ ELEKTRO MARKET TİCARET A.Ş.**

Kutlugün Mah. Hacı Mehmet Orta Küme Evleri, No: 2 Ortahisar
Tel: 0462 325 77 05 - 0462 325 10 15 Faks: 0462 325 91 81
web: www.karadenizelektromarket.com.tr

EMAS[®]

**EMAS ELEKTROTEKNİK
MAKİNA SANAYİ ve TİCARET A.Ş.**

İkitelli Organize Sanayi Bölgesi Mah.
Atatürk Bulvarı No: 50/A
34490 Başakşehir - İstanbul / Türkiye
Tel: +90 212 549 2252
Faks: +90 212 549 2580
444 4 969



info@emasas.com.tr
emaselectric.com

EMAS ELECTRIC LTD

G10 Schott House, Drummond Rd,
Stafford ST16 3EL
UNITED KINGDOM
(+44) 01785 747 620



sales@emaselectric.co.uk
emaselectric.co.uk