



RGT-MT18 (SVC)

REAKTİF GÜÇ KONTROL RÖLESİ



TSE Belgeli SVC'li Reaktif
Güç Kontrol Röleleri



5" Dokunmatik Ekran ile
Kolay Kurulum ve Kullanım



İÇİNDEKİLER

SVC REAKTİF GÜÇ KONTROL RÖLESİ (TCR ÇIKIŞLI)	4	DC VOLTMETRE	15	GERİLİM KONTROL RÖLELERİ	26
REAKTİF GÜÇ KONTROL RÖLELERİ	4	DC AMPERMETRE	15	DİJİTAL FAZ (MOTOR) KORUMA RÖLELERİ	26
BELGELİ SVC'Lİ REAKTİF GÜÇ KONTROL RÖLELERİ	5	ŞÖNTLER	15	FAZ (MOTOR) KORUMA RÖLELERİ	27
SVC İÇİN ENDÜKTİF YÜK SÜRÜCÜLERİ	6	DİJİTAL VOLTMETRE	16	SICAKLIK KONTROL CİHAZLARI	28
SVC İÇİN MONOFAZE ŞÖNT REAKTÖRLER	6	DİJİTAL VOLTMETRE (REGÜLATÖRLER İÇİN)	16	TERMOKUPLAR	29
UZAKTAN HABERLEŞME	7	DİJİTAL AMPERMETRE	17	SOLID STATE RÖLELER (SSR'LER)	29
ENERJİ İZLEME SİSTEMLERİ + DATA HATTI	7	DİJİTAL TERMİKLER	18	RAY MONTAJLI SOĞUTUCULAR	29
KUYU-DEPO HABERLEŞME SİSTEMİ ÇALIŞMA PRENSİBİ	7	DİJİTAL KONTAKTÖR & TERMİK RÖLE	19	RAY MONTAJLI SOĞUTUCULU SSR	29
ŞEBEKE ANALİZÖRLERİ	8	KONTAKTÖR BOBİN BESLEMESİ	20	SAYICILAR	30
KONDANSATÖRLER (SİLİNDİR TİP)	10	İŞ GÜÇ ZAMAN SAATİ	20	DAİMİ DEVRE KONDANSATÖRLERİ	30
KOMPANZASYON KONTAKTÖRLERİ	11	FONKSİYONEL ZAMAN RÖLELERİ	20	İLK HAREKET KONDANSATÖRLERİ	30
A.G AKIM TRAFOLARI	11	DİJİTAL ZAMAN RÖLELERİ	21	MONOFAZE ŞÖNT REAKTÖRLER	31
XLPE KABLO TİPİ O.G. AKIM TRAFOLARI	11	ZAMAN RÖLELERİ	22	TRİFAZE ŞÖNT REAKTÖRLER	31
MINİ SERİ A.G AKIM TRAFOLARI	11	KUMANDA KONTROL RÖLELERİ	23	MONOFAZE HARMONİK FİLTRE REAKTÖRLERİ	32
KONTAKTÖRLER (3 KUTUPLU)	12	FLAŞÖR RÖLELERİ	23	TRİFAZE HARMONİK FİLTRE REAKTÖRLERİ	32
YARDIMCI KONTAKTLAR	12	POTANSİYOMETRELER 22 MM	23	ANALOG AMPERMETRELER VE VOLTMETRELER	33
AŞIRI AKIM KORUMA RÖLELERİ	13	ANALOG ÇIKIŞLI DİJİTAL POTANSİYOMETRELER	23	DİREKT ANALOG AMPERMETRELER	33
KOMPAKT ŞALTERLER (3 KUTUPLU)	13	SIVI SEVİYE RÖLELERİ	24	ANALOG VOLTMETRELER	33
MULTİMETRE	14	HİDROFOR SİRALAMA RÖLELERİ	24	ANALOG AMPERMETRELER	33
DİJİTAL FREKANSMETRE	14	FOTOSOL RÖLELERİ	24		
DİJİTAL VOLTMETRE & AMPERMETRE	15	DALGIÇ KONTROL RÖLELERİ	25		



2006 yılından bu yana otomasyon sektöründe faaliyet gösteren Tense Elektronik, yurtiçi ve yurtdışında enerji verimliliği sağlayan seçkin firmalar arasındadır.

Konusunda uzman, tecrübeli kadrosuyla, otomasyon sektöründe gün geçtikçe gelişen ve büyüyen Tense, genç ve dinamik üretim kadrosu ve gelişmiş ekipmanlarıyla geniş bir ürün yelpazesine sahiptir. Türkiye'de otomasyon sektörüne farklı bir bakış açısı ve yüksek kalite standartları getiren Tense, yalnızca üreten değil aynı zamanda hayatı kolaylaştıran ürün ve yazılımlar geliştiren bir firmadır.

Çağın ötesinde ürün ve teknolojiler geliştirmeyi misyon edinmiş bir kurum olan Tense Elektronik, üretime başladığı günden bu yana otomasyon sektöründe gerek ülkemizde gerekse dünyada bir çok yenilik getirmesiyle öne çıkmaktadır.

Enerji yönetimi teknolojilerinin önemini iyi bilen bir firma olarak Tense Elektronik, yarınlarımızı güvence altına alacak teknolojileri geliştirmek için ARGE çalışmalarına oldukça önem vermektedir. Bu özelliği sayesinde Tense Elektronik, sektöre kattığı yenilikçi fikirlerle fark yaratan öncü bir kurumdur.

Dünyada da adından sıkça bahsedilen bir firma olmayı kısa zamanda başaran Tense, gelen yoğun ürün talebini karşılamak için her geçen gün üretim kapasitesini arttırmaktadır.

Ortadoğu ve Avrupa ticaretinin kalbinin attığı İstanbul'da yer alan Tense Elektronik, Dubai, Mısır, Rusya, Ukrayna, Arnavutluk, Tunus, Libya ve bu gibi 30'u aşkın ülkeye ihracat yapmanın yanında bir çok ülkede de bayi ve temsilcilikler bulundurmaktadır.

Tense Elektronik Türkiye'de reaktif güç kontrol rölesi ürünlerinde TSE Belgesine sahip ilk ve tek firma olmasının yanı sıra; ürünlerinde CE , UKR- SEPRO, ve GOST-R belgelerine sahip nadir firmalar arasındadır.

Satış öncesi ve satış sonrası hizmetleriyle, kolay ve yapıcı çözümler üreten teknik destek ekibiyle müşteri memnuniyetini birinci öncelik olarak gören Tense, her zaman müşterilerine en kaliteliyi, en kısa zamanda , en uygun koşullarla temin etmeyi ilke edinmiştir...

Daha iyi enerji kalitesi, enerji verimliliği, enerji takibi ile iletişimi, kompanzasyon ve otomasyon çözümleri hedeflerimizdir.



BİZDEN YENİLİKLER



RGT-12E

12 Kademe, Grafik LCD Ekranlı
Trifaze Reaktif Güç Kontrol Rölesi

Reaktif güç kontrol röleleri yüklerin kullanmadığı ancak şebekeden çekilen reaktif (endüktif ve kapasitif) güçleri azaltmak amaçlı tasarlanmıştır. Şebekeden endüktif reaktif güç çekiliyorsa uygun değerlerde kondansatör çekerek müdahale eder. Şebekeden kapasitif reaktif güç çekiliyorsa uygun değerlerde şönt reaktör çekerek müdahale eder. Bu şekilde sistemin endüktif/aktif ve kapasitif/aktif oranlarını azaltmaya çalışır.



Sayfa : 4

RF-MOD-SET

RF Tabanlı Otomatik
Kuyu-Depo Kontrol Sistemi

Uzak Kuyu-Depo kontrol sistemleri, depodaki suyun seviyesine göre otomatik olarak kuyudan depoya su çekmek için tasarlanmıştır.

Sayfa : 7



HM-48D

İş-Güç-Zaman Saati

İş-Güç-Zaman saatleri elektrik enerjisi ile çalışan bir sistemin toplam çalışma süresini hesaplamak için tasarlanmıştır.

Sayfa : 21



TDK-96

Dalgıç Pompa Kontrol Rölesi

Kuyu ve benzeri yerlerde dalgıç pompa ve motorlarının kontrolü, susuz çalışma, yüksek veya düşük gerilim ve akımdan kaynaklanabilecek olumsuz durumlardan korunması amacıyla tasarlanmıştır.

Sayfa : 25



PTM-01 / PTM-02

Dijital Potansiyometreler

Dijital potansiyometreler ayarlanan set değerine göre 0-10V ya da 4-20mA değerleri arasında analog çıkış üreten kontrol cihazlarıdır.

Sayfa : 23



TPM-04SHD / TPM-04 SHDL

DIN Tipi Haberleşmeli Enerji Analizörleri

Enerji analizörleri elektriksel değerlerin ölçülmesi ve takip edilebilmesi için tasarlanmıştır. Haberleşme özelliği sayesinde enerji ölçümleri lokasyon bağımsız olarak takip edilebilmekte ve raporlanabilmektedir. Enerji analizörleri sayesinde enerji kalitesi, verimlilik ve birim maliyet hesabı gibi analizler yapılabilmektedir.

Sayfa : 8

TTR-10

Programlanabilir Zaman Rölesi

TTR-10, elektrikle çalışan ekipmanların belirlenen zaman dilimleri için günlük çalışmasını kontrol etmek üzere tasarlanmıştır.

Sayfa : 20



HSR-02X / HSR-03X

Hidrofor Sıralama Rölesi

Hidrofor sıralama röleleri, basınca göre çalışması gereken hidrofor sayısını ayarlamak ve hidroforların eşit zamanda çalışmalarını sağlamak amacıyla tasarlanmıştır.

Sayfa : 24

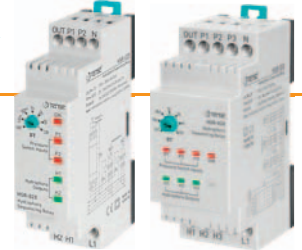

ERV-09D

Flaşör Rölesi

Zaman röleleri zamana bağlı kontrol gerektiren tüm alanlarda kullanılmak için tasarlanmıştır.

230VAC veya 12V DC

Çalışma: 1sn. – 99 dakika (Ayarlanabilir)

Bekleme: 1sn. – 99 dakika (Ayarlanabilir)

Sayfa : 23



DRV-10

Çekmede ve Bırakmada Gecikmeli
Dijital Zaman Rölesi (Tetiklemeli)

Zaman röleleri zamana bağlı kontrol gerektiren tüm alanlarda kullanılmak için tasarlanmıştır.

Sayfa : 20



RGT-MT18 T



ROG-MT18 SVC



RGT-12SVC



RGT-MT18 SVC



SVC REAKTİF GÜÇ KONTROL RÖLESİ (TCR ÇIKIŞLI)

TCR(SVC) Destekli Reaktif Güç Kontrol Rölelerimiz daha büyük güçler için 10 adete kadar TCR(SVC) bağlanabilir.

ÜRÜN KODU	FİYATI	AÇIKLAMA	BOYUT (mm)	Kademeye Sayısı	3 Faz 3 Akım	Tek Faz Kondansatör	İki Faz Kondansatör	Üç Faz Kondansatör	Tek Faz Şönt Reaktör	İki Faz Şönt Reaktör	Üç Faz Şönt Reaktör	Gerilim (V), Akım (I)	Güç Faktörü (Pf)	Cos φ	TCR	GES Uyumlu	Jeneratör Modu	Alarm Durumu	2 - 61. Harmonik (V-I)	2 - 31. Harmonik (V-I)	Saat - Tarih	Röle Çıkış (Alarm)	Grafik Gösterim	Pano Sıcaklık Kontrol	Aktif Güç (W)	Reaktif Güç (VAR)	Aktif Enerji (kWh)	Reaktif Enerji (kVAh)	% THD I	% THD V	Güç Akış Grafliği	RS 485 Haberleşme		
RGT-MT18 (SVC)	6.250,00 ₺	Reaktif güç kontrol rölesi (Dokunmatik Ekran)	144 x 144	18+TCR	●	●	●	●	●	●	●	●	●	●	●	●	●	●	●	●	●	●	●	●	●	●	●	●	●	●	●	●		
RGT-12 SVC	3.900,00 ₺	Reaktif güç kontrol rölesi	144 x 144	12+TCR	●	●	●	●	●	●	●	●	●	●	●	●	●	●	●	●	●	●	●	●	●	●	●	●	●	●	●	●		
RGT-12E SVC	YENİ 3.600,00 ₺	Reaktif güç kontrol rölesi	144 x 144	12+TCR	●	●	●	●	●	●	●	●	●	●	●	●	●	●	●	●	●	●	●	●	●	●	●	●	●	●	●	●	●	
RGT-18 SVC	5.000,00 ₺	Reaktif güç kontrol rölesi	144 x 144	18+TCR	●	●	●	●	●	●	●	●	●	●	●	●	●	●	●	●	●	●	●	●	●	●	●	●	●	●	●	●	●	
RGT-18E SVC	YENİ 4.100,00 ₺	Reaktif güç kontrol rölesi	144 x 144	18+TCR	●	●	●	●	●	●	●	●	●	●	●	●	●	●	●	●	●	●	●	●	●	●	●	●	●	●	●	●	●	●
RGT-18G	YAKINDA 5.000,00 ₺	Reaktif güç kontrol rölesi GES Uyumlu	144 x 144	18+TCR	●	●	●	●	●	●	●	●	●	●	●	●	●	●	●	●	●	●	●	●	●	●	●	●	●	●	●	●	●	●
ROG-MT18 (SVC)	7.000,00 ₺	Reaktif güç kontrol rölesi Orta Gerilim Referanslı	144 x 144	18+TCR	●	●	●	●	●	●	●	●	●	●	●	●	●	●	●	●	●	●	●	●	●	●	●	●	●	●	●	●	●	●

RGM-12E



RGT-12E



RGT-12M



RGT-18H



RGT-18TH



REAKTİF GÜÇ KONTROL RÖLELERİ

ÜRÜN KODU	FİYATI	AÇIKLAMA	BOYUT (mm)	Kademeye Sayısı	1 Faz 1 Akım	3 Faz 3 Akım	Tek Faz Kondansatör	İki Faz Kondansatör	Üç Faz Kondansatör	Tek Faz Şönt Reaktör	İki Faz Şönt Reaktör	Üç Faz Şönt Reaktör	Gerilim (V)	Akım (I)	Cos φ	Aktif Güç (W)	Reaktif Güç (VAR)	Aktif Enerji (kWh)	Reaktif Enerji (kVAh)	Jeneratör Modu	Alarm Durumu	% THD I	% THD V	Güç Akış Grafliği	RS 485 Haberleşme	Tristör-Tetiklemeli										
RGM-07E	2.300,00 ₺	3x20 mm display monofaze reaktif güç kontrol rölesi	144 x 144	7	●	●	●	●	●	●	●	●	●	●	●	●	●	●	●	●	●	●	●	●	●	●	●	●	●	●	●	●	●			
RGM-12E	2.500,00 ₺	3x20 mm display monofaze reaktif güç kontrol rölesi	144 x 144	12	●	●	●	●	●	●	●	●	●	●	●	●	●	●	●	●	●	●	●	●	●	●	●	●	●	●	●	●	●	●	●	
RGT-12E *	3.200,00 ₺	Grafik LCD ekran trifaze reaktif güç kontrol rölesi	144 x 144	12	●	●	●	●	●	●	●	●	●	●	●	●	●	●	●	●	●	●	●	●	●	●	●	●	●	●	●	●	●	●	●	
RGT-12H	3.250,00 ₺	LCD ekran trifaze reaktif güç kontrol rölesi Haberleşmeli	144 x 144	12	●	●	●	●	●	●	●	●	●	●	●	●	●	●	●	●	●	●	●	●	●	●	●	●	●	●	●	●	●	●	●	●
RGT-18E	YENİ 3.750,00 ₺	LCD ekran trifaze reaktif güç kontrol rölesi	144 x 144	18	●	●	●	●	●	●	●	●	●	●	●	●	●	●	●	●	●	●	●	●	●	●	●	●	●	●	●	●	●	●	●	●
RGT-18H	3.850,00 ₺	LCD ekran trifaze reaktif güç kontrol rölesi Haberleşmeli	144 x 144	18	●	●	●	●	●	●	●	●	●	●	●	●	●	●	●	●	●	●	●	●	●	●	●	●	●	●	●	●	●	●	●	●
RGT-24H	4.000,00 ₺	LCD ekran trifaze reaktif güç kontrol rölesi Haberleşmeli	144 x 144	24	●	●	●	●	●	●	●	●	●	●	●	●	●	●	●	●	●	●	●	●	●	●	●	●	●	●	●	●	●	●	●	●

* RGT-12 Kodlu ürünümüz listeden kaldırılmıştır. Bu ürün yerine RGT-12E kodlu ürünümüz listeye eklenmiştir.



BELGELİ SVC'LI REAKTİF GÜÇ KONTROL RÖLELERİ



RGT-MT18 (SVC) REAKTİF GÜÇ KONTROL RÖLESİ

- 5" Dokunmatik(rezistif) Ekran ile Kolay Kurulum ve Kullanım
- TCR (SVC) Bağlantısı yapılabilir
- 10 adete kadar endüktif yük sürücüsü bağlanabilir.
- Jeneratör Girişi ve Jeneratör Kompanzasyonu
- RS485 ile Uzaktan Haberleşme (Bilgisayar Haberleşmeli)
- Sıcaklık Ölçümü ve Kontrolü
- Endüktif ve Kapasitif Sistemlere Kompanze Yapabilir
- Elle Kademe Değeri Girilebilir
- Tek Faz , İki Faz ve 3 Faz Kondansatör ve Şönt Reaktör Bağlanabilir
- Türkçe ve İngilizce Dil Seçeneği
- Gerilim, Harmonik Akım/Gerilim, Endüktif ve Kapasitif Alarm Çıkışı
- Sıcaklık Alarm Çıkışı
- Müdahale, Deşarj ve Yerleşme Zamanları Ayarlanabilir
- 61. Harmoniğe Kadar Akım Harmoniği İzlenebilir
- 61. Harmoniğe Kadar Gerilim Harmoniği İzlenebilir
- Her Faza ait Kosinüs Değerlerinin Grafiksiz İzlenebilir
- Her Faza ait Power Faktör Değerleri Grafiksiz İzlenebilir
- Kapasitif/Aktif ve Endüktif/Aktif Oranları Grafiksiz İzlenebilir
- Toplam Enerjiler (Import/Export) İzlenebilir
- Her Faza ait THD-V ve THD-I Değerleri İzlenebilir
- Güç Analizi Oluşturma (20 örnek 9999dk.)
- Demand Kaydı (Aktif Güç, Reaktif Güç, Görünür Güç ve Akım Demand)
- Her faza ait Akım ve Gerilimin Min, Max ve Ortalama Değerleri İzlenebilir
- Gerçek Tarih ve Saat
- Şifreli Koruma
- Kademelerde Eş Yaşlandırma



RGT-12 SVC REAKTİF GÜÇ KONTROL RÖLESİ

- 128X64 Grafik LCD ile Türkçe Menü, Kolay Kurulum ve Kullanım
- TCR(SVC) Bağlantısı yapılabilir.
- 10 adete kadar Endüktif yük sürücüsü bağlanabilir.
- Jeneratör Girişi ve Jeneratör Kompanzasyonu
- RS485 ile Uzaktan Haberleşme (Bilgisayar Haberleşmeli)
- Saatlik, günlük, aylık ve toplam kompanzasyon oranları takip edilebilir.
- Endüktif ve Kapasitif Sistemlere Kompanze Yapabilir
- Elle Kademe Değeri Girilebilir
- Tek Faz , İki Faz ve 3 Faz Kondansatör ve Şönt Reaktör Bağlanabilir
- 31. Harmoniğe Kadar Akım Harmoniği İzlenebilir
- 31. Harmoniğe Kadar Gerilim Harmoniği İzlenebilir
- Gerilim, Harmonik Akım/Gerilim, Endüktif ve Kapasitif Alarm Çıkışı
- Müdahale, Deşarj ve Yerleşme Zamanları Ayarlanabilir
- Her Faza ait Kosinüs Değerlerinin İzlenebilir
- Her Faza ait Power Faktör Değerleri İzlenebilir
- Kapasitif/Aktif ve Endüktif/Aktif Oranları İzlenebilir
- Toplam Enerjiler (Import/Export) İzlenebilir
- Her Faza ait THD-V ve THD-I Değerleri İzlenebilir
- Güç Analizi Oluşturma(20 örnek 9999dk.)
- Her faza ait Akım ve Gerilimin Min, Max ve Ortalama Değerleri İzlenebilir
- Şifreli Koruma
- Kademelerde Eş Yaşlandırma

**Türkiye'de ilk ve tek olmanın gururuyla
SVC ve üstün özellikli Reaktif Güç
Kontrol Rölelerimizi TSE standartlarıyla
taçlandırarak gücünüze güç katmaya
devam ediyoruz.**

*Kompanzasyon Sistemlerinde
Üstün Standartlar ve Yenilikçi Çözümler...*



SVC İÇİN ENDÜKTİF YÜK SÜRÜCÜLERİ

ÜRÜN KODU	FİYATI	AÇIKLAMA	ÇALIŞMA GERİLİMİ	BOYUT (mm)	Maksimum Bağlanabilir Şönt Reaktör Gücü	Kullanılacak Kablo Kesiti	Kullanılacak Maksimum Sigorta Akımı	ModBus Arayüzü	Mikro İşlemci Tabanlı	Manuel Test
SRL-5T	3.100,00 ₺	Max: 5 KVar	85-260 V AC	102 x 130 x 101 mm	3x TNS-1,66 (230V)	2,5 mm ²	16 A	●	●	●
SRL-10T	4.100,00 ₺	Max: 10 KVar	85-260 V AC	170 x 134 x 123 mm	3x TNS-3,3 (230V)	10 mm ²	25 A	●	●	●
SRL-20T	5.300,00 ₺	Max: 20 KVar	85-260 V AC	170 x 130 x 140 mm	3x TNS-6,67 (230V)	16 mm ²	63 A	●	●	●
SRL-30T	6.600,00 ₺	Max: 30 KVar	85-260 V AC	170 x 130 x 140 mm	3x TNS-10S (230V)	35 mm ²	100 A	●	●	●



SVC İÇİN MONOFAZE ŞÖNT REAKTÖRLER (ENDÜKTİF YÜK REAKTÖRLERİ)

ÜRÜN KODU	FİYATI	AÇIKLAMA	GÜÇ (kVar) 230V AC	Termik Koruma	SAC TİPİ	ENDÜKTANS (mH)	AKIM (A) (rms)	AĞIRLIK (kg)
TNS-1,5	110,00 \$	Şönt Reaktörü	1,5	●	E-I	113	6,52	9,2
TNS-1,66S	115,00 \$	Şönt Reaktörü	1,66	●	E-I	102	7,22	10
TNS-2,5	180,00 \$	Şönt Reaktörü	2,5	●	E-I	67,6	10,87	12,5
TNS-3	190,00 \$	Şönt Reaktörü	3	●	E-I	56,3	13,04	17,5
TNS-3,33S	230,00 \$	Şönt Reaktörü	3,3	●	E-I	48,3	14,48	22,5
TNS-5	280,00 \$	Şönt Reaktörü	5,0	●	E-I	33,8	21,75	30,5
TNS-6,67S	380,00 \$	Şönt Reaktörü	6,67	●	U-I	24,1	30,43	26,0
TNS-7,5	385,00 \$	Şönt Reaktörü	7,5	●	U-I	22,5	32,61	26,0
TNS-10S	455,00 \$	Şönt Reaktörü	10	●	U-I	16,9	43,48	37,6

GSM-MOD



RF-MOD SET



ETH-MOD-T



USB-CON



OP-USB



OP-232



UZAKTAN HABERLEŞME

ÜRÜN KODU	FİYATI	AÇIKLAMA
OP-232	365,00 ₺	Optik okuyucu, RS-232 ile haberleşme, neodyum mıknatıslı
OP-USB	550,00 ₺	Optik okuyucu, USB 1.1 / USB 2.0 ile haberleşme, neodyum mıknatıslı
USB-CON	1.200,00 ₺	RS-232 USB çevirici ve RS-485 USB çevirici, 300bps – 230,4 Kbps Baudrate, izoleli
ETH-MOD-T	2.900,00 ₺	Ethernet Modem, RS-485, TCP-IP uyumlu, 10/100 Mbps ethernet, izoleli, ModBus iletişim, Maksimum 115200 Bps
GSM-MOD	3.900,00 ₺	GSM Modem, Quand band GSM/GPRS/EDGE, RS-232, RS-485, TCP-IP uyumlu, izoleli, ModBus iletişim, Maksimum 19200 Bps, 2.2dBi SMA değiştirilebilir anten
RF-MOD-SET (RF-MOD-TR+ RF-MOD-RC)	6.700,00 ₺	Kuyu Depo Haberleşme Sistemi, ISM 868 MHz,GFSK Modülasyon, RS 485 Arayüzü, Maksimum 57600 Bps RF İletişim Hızı, Anten: 9 dBi SMA Konnektör mıknatıslı montaj, Maksimum 5 km iletişim mesafesi (Antenlerin birbirini görmesi şartıyla)
GSM-MOD-SET (GSM-MOD-TR+ GSM-MOD-RC)	6.700,00 ₺	Kuyu Depo Haberleşme Sistemi, Quand band GSM/GPRS/EDGE, RS-232, RS-485, TCP-IP uyumlu, izoleli, ModBus iletişim, Maksimum 19200 Bps, 2.2dBi SMA değiştirilebilir anten
HA-5	660,00 ₺	Harici anten 5 dBi, 824~960 / 1710~2170 MHz, 3 Metre kablolu, SMA Konnektör, Mıknatıslı montaj
HA-9	1.350,00 ₺	Harici anten 9 dBi, 824~960 / 1710~2170 MHz, 3 Metre kablolu, SMA Konnektör, Mıknatıslı montaj

KUYU-DEPO HABERLEŞME SİSTEMİ ÇALIŞMA PRENSİBİ

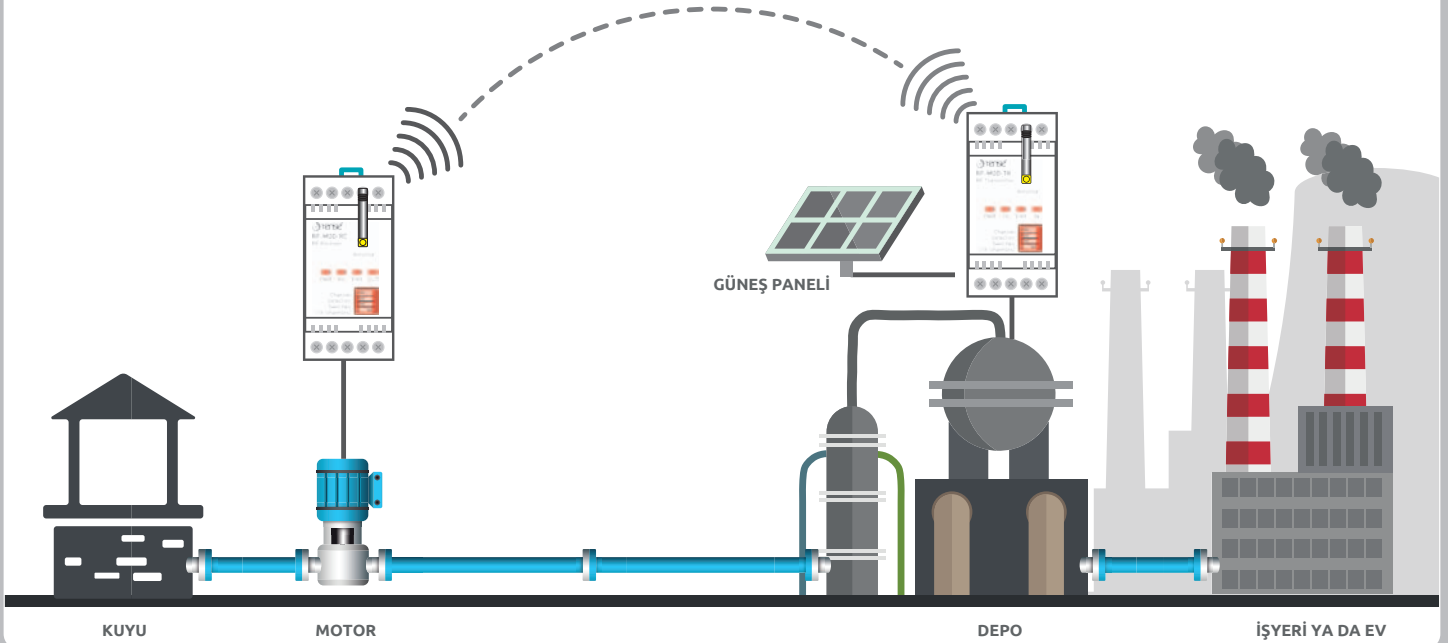

ENERJİ İZLEME SİSTEMLERİ + DATA HATTI

ÜRÜN KODU	FİYATI	AÇIKLAMA
TENSE WEB-SERVER	Bilgi Alınız	TAKİP EDİLEN HER BİR CİHAZ İÇİN 1 YILLIK HİZMET BEDELİ
DATA-SIM	250,00 ₺ (Net Fiyat)	1 YILLIK SIM KART HİZMET BEDELİ (TURKCELL)
DATA-SIM	320,00 ₺ (Net Fiyat)	2 YILLIK SIM KART HİZMET BEDELİ (TURKCELL)
WIN-SERVER PRO	Bilgi Alınız	WINDOWS TABANLI ENERJİ TAKİP PROGRAMI (250 CİHAZ)
WEB-SERVER PRO	Bilgi Alınız	WEB TABANLI ENERJİ TAKİP SİSTEMİ (250 CİHAZ)



ŞEBEKE ANALİZÖRLERİ

ÜRÜN KODU	FIYATI	AÇIKLAMA	3 x Gerilim (Faz-Nötr V)	3 x Gerilim (Faz-Faz V)	3 x Akım (A)	3 x Frekans (Hz)	3 x Cos φ	Güç Faktörü (PF1, PF2, PF3)	Aktif Güç (P1, P2, P3, PΣ)	Reaktif Güç (Q1, Q2, Q3, QΣ)	Görünür Güç (S1, S2, S3, SΣ)	Demandlar	Maksimum Değerler (Max)	Minimum Değerler (Min)	Ortalama Değerler (Mean)	Akım-Gerilim Düzensizliği	% THD I	% THD V	2.-31. Harmonik (V-I)	2.-55. Harmonik (V-I)	2.-63. Harmonik (V-I)	RS-485 Haberleşme	Nötr Akım Ölçümü	1 Dijital Giriş	Röle 1 Çıkış	Röle 2 Çıkış	Puls Çıkış	Olay Kaydı	Alarm Durumu (Kayıtlara Bağlı)	7 Segment LED Ekran	3.7" Cam LCD	128 x 64 Grafik LCD	53 x 31,5 LCD	Saat / Tarih	96x96 mm Pano Tipi	Ray Tipi			
TPM-01E	1.500,00 ₺	Enerji Analizörü	●	●	●	●	●	●	●	●	●	●	●	●	●	●	●	●	●	●	●	●	●	●	●	●	●	●	●	●	●	●	●	●	●	●	●	●	
TPM-01 ES	1.600,00 ₺	Enerji Analizörü Haberleşmeli	●	●	●	●	●	●	●	●	●	●	●	●	●	●	●	●	●	●	●	●	●	●	●	●	●	●	●	●	●	●	●	●	●	●	●	●	●
TPM-01 ESH	1.800,00 ₺	Enerji Analizörü Haberleşmeli	●	●	●	●	●	●	●	●	●	●	●	●	●	●	●	●	●	●	●	●	●	●	●	●	●	●	●	●	●	●	●	●	●	●	●	●	●
TPM-02	3.300,00 ₺	Enerji Analizörü Haberleşmeli	●	●	●	●	●	●	●	●	●	●	●	●	●	●	●	●	●	●	●	●	●	●	●	●	●	●	●	●	●	●	●	●	●	●	●	●	●
TPM-03	4.000,00 ₺	Enerji Analizörü Haberleşmeli	●	●	●	●	●	●	●	●	●	●	●	●	●	●	●	●	●	●	●	●	●	●	●	●	●	●	●	●	●	●	●	●	●	●	●	●	●
TPM-04	2.200,00 ₺	Enerji Analizörü Haberleşmeli	●	●	●	●	●	●	●	●	●	●	●	●	●	●	●	●	●	●	●	●	●	●	●	●	●	●	●	●	●	●	●	●	●	●	●	●	●
TPM-04SH	2.300,00 ₺	Enerji Analizörü Haberleşmeli	●	●	●	●	●	●	●	●	●	●	●	●	●	●	●	●	●	●	●	●	●	●	●	●	●	●	●	●	●	●	●	●	●	●	●	●	●
TPM-04SHD	YAKINDA	Enerji Analizörü Haberleşmeli	●	●	●	●	●	●	●	●	●	●	●	●	●	●	●	●	●	●	●	●	●	●	●	●	●	●	●	●	●	●	●	●	●	●	●	●	●
TPM-04SHDL	2.500,00 ₺	Enerji Analizörü Haberleşmeli	●	●	●	●	●	●	●	●	●	●	●	●	●	●	●	●	●	●	●	●	●	●	●	●	●	●	●	●	●	●	●	●	●	●	●	●	●
TPM-05	4.000,00 ₺	Enerji Analizörü Haberleşmeli	●	●	●	●	●	●	●	●	●	●	●	●	●	●	●	●	●	●	●	●	●	●	●	●	●	●	●	●	●	●	●	●	●	●	●	●	●

Enerji Analizörü gruplarımızın standart ölçüm parametreleri

- Her faza ait ve toplam aktif(P1,P2,P3,PΣ) güçleri gösterir.
- Her faza ait ve toplam görünür(S1,S2,S3, SΣ) güçleri gösterir.
- Her faza ait ve toplam reaktif(Q1,Q2,Q3,QΣ endüktif veya kapasitif) güçleri gösterir.
- Her faza ait power faktörleri (PF) ve Cosφ değerlerini gösterir.
- Faz -nötr ve faz-faz arası gerilim(V) minimum, maksimum ve ortalama değerlerini gösterir.
- Her faza ait ve toplam akım(I1,I2,I3,IΣ) değerlerini gösterir.
- Toplam import ve export aktif(ΣkWh) enerji gösterir.
- Toplam endüktif ve kapasitif reaktif(ΣkVArh) enerji gösterir.

Estetik Slim Kasa, kolay montaj sistemi. 180 Derecelik klemens yapısı sayesinde kablo kıvrılma payı sorunu yoktur.

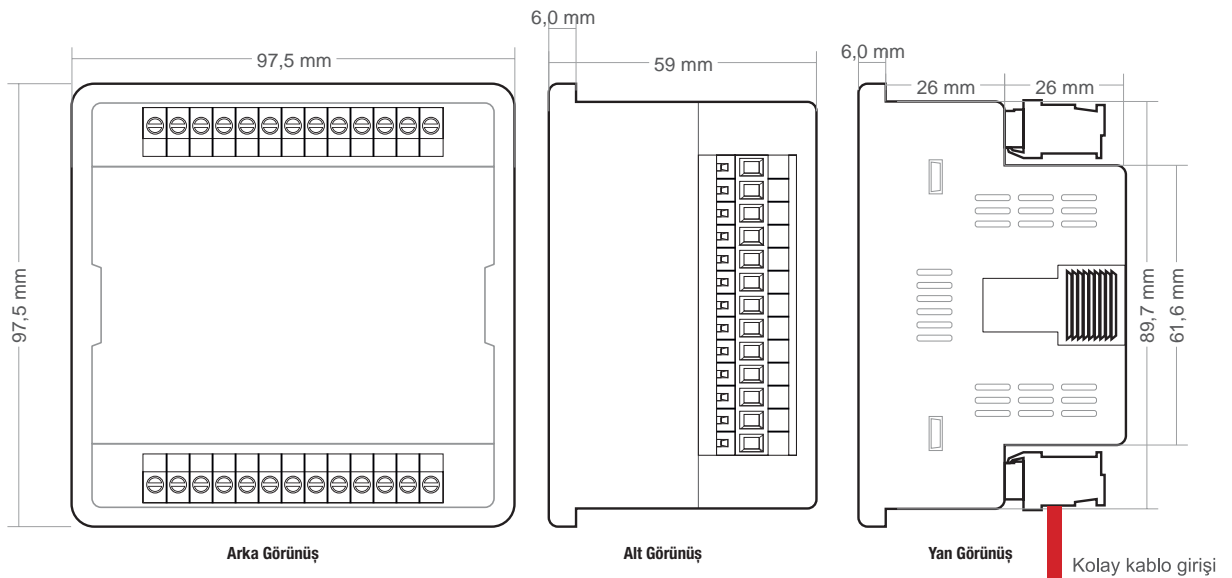



TPM-05

- 3P4W bağlantılarını destekler.
- 55. Gerilim harmoniğine(L-N ve L-L) kadar ölçer.
- 55. Akım harmoniğine kadar ölçer.
- RS485 Modbus RTU
- 2 adet röle çıkışı (ayarlanabilir), 1 adet Digital Input
- Olay kayıtları (yüksek gerilim, düşük gerilim, enerji kesilmesi, gerilim düzensizliği, yüksek akım, akım düzensizliği, THDV ve THDI limitleri)
- Demantları gösterir.
- Enerjileri, demantları ve olay kayıtlarını silebilirsiniz.
- Tarih ve saat ayarlanabilir.
- Gerçek zaman saati.
- Menü şifre korumalı.
- 71.5 x 61.5 Custom Design Glass LCD



TPM-04 / TPM-04 SH

- 3P4W bağlantılarını destekler.
- 31. Gerilim harmoniğine(L-N ve L-L) kadar ölçer.
- 31. Akım harmoniğine kadar ölçer.
- RS485 Modbus RTU
- 2 adet röle çıkışı (ayarlanabilir), 1 adet Digital Input
- Demantları gösterir.
- Enerjileri, demantları silebilirsiniz.
- Menü şifre korumalı.
- 71.5 x 61.5 Custom Design Glass LCD



TPM-01E / TPM-01ES / TPM-01ESH

- 3P4W bağlantılarını destekler.
- 31. Gerilim harmoniğine(L-N ve L-L) kadar ölçer.
- 31. Akım harmoniğine kadar ölçer.
- RS485 Modbus RTU
- 2 adet röle çıkışı (ayarlanabilir), 1 adet Digital Input
- Demantları gösterir.
- Enerjileri, demantları silebilirsiniz.
- Menü şifre korumalı.
- 4 Sıra Display Led Gösterge

YENİ

YAKINDA



TPM-04SHD / TPM-04SHDL

- 3P4W bağlantılarını destekler.
- 31. Gerilim harmoniğine(L-N ve L-L) kadar ölçer.
- 31. Akım harmoniğine kadar ölçer.
- RS485 Modbus RTU
- 2 adet röle çıkışı (ayarlanabilir), 1 adet Digital Input
- Demantları gösterir.
- Enerjileri, demantları silebilirsiniz.
- Menü şifre korumalı.
- Ekranlı model (LCD Gösterge) ve 53 x 31.5 Custom Design Glass LCD

KONDANSATÖRLER (SİLİNDİR TİP)

230V MONOFAZE ALÇAK GERİLİM GÜÇ KONDANSATÖRLERİ

ÜRÜN KODU	Kondansatör Gücü (kVAr)	Fiyat	50 HZ (230V AC)		ÖLÇÜ (Çap x Yükseklik) (mm)	AĞIRLIK (Yaklaşık) (kg)	KOLİ ADEDİ
			Kapasitif Güç (kVAr)	Akım (A)			
TMK-0.25	0,25 kVAr	15,00 \$	0.25	1,08	50 x 135	0,50	20
TMK-0.5	0,5 kVAr	15,00 \$	0.5	2.17	50 x 135	0,50	15
TMK-1	1 kVAr	19,00 \$	1	4.34	65 x 130	0,60	12
TMK-1.5	1,5 kVAr	23,00 \$	1.5	6.52	65 x 130	0,60	12
TMK-2.5	2,5 kVAr	42,00 \$	2.5	10.86	75 x 196	1,00	12
TMK-5	5 kVAr	63,00 \$	5	21.73	90 x 203	1,50	12
TMK-7.5	7,5 kVAr	95,00 \$	7.5	32.60	116 x 243	2,72	12
TMK-10	10 kVAr	120,00 \$	10	43.47	116 x 243	2,72	8



400V - 415V - 440V TRİFAZE ALÇAK GERİLİM GÜÇ KONDANSATÖRLERİ

*SİLİNDİR KONDANSATÖRLER PANOLA DIKEY ŞEKİLDE MONTE EDİLMELİDİR.

ÜRÜN KODU	KONDANSATÖR GÜCÜ (kVAr)	Fiyat	KAPASİTİF GÜÇ (kVAr)			KAPASİTANS	AKIM	ÖLÇÜ (Çap x Yükseklik) (mm)	AĞIRLIK (Yaklaşık) (kg)	KOLİ ADEDİ
			400 V	415 V	440 V					
TTK-0.5	0,5 kVAr	16,00 \$	0,5	0,54	0,61	3x3.32	0,72	50x125	0,50	20
TTK-1	1 kVAr	16,00 \$	1	1,08	1,21	3x6.63	1,44	50x125	0,50	15
TTK-1.5	1,5 kVAr	21,00 \$	1,5	1,62	1,82	3x9.95	2,17	50x125	0,50	15
TTK-2.5	2,5 kVAr	25,00 \$	2,5	2,69	3,03	3x16.58	3,61	65x130	0,60	15
TTK-5	5 kVAr	39,00 \$	5	5,38	6,05	3x33.17	7,22	75x196	1,00	12
TTK-7.5	7,5 kVAr	49,00 \$	7,5	8,07	9,08	3x49.76	10,83	75x196	1,00	12
TTK-10	10 kVAr	60,00 \$	10	10,76	12,1	3x66.35	14,43	90x203	1,50	8
TTK-12.5	12,5 kVAr	63,00 \$	12,5	13,45	15,12	3x82.93	18,04	90x203	1,50	8
TTK-15	15 kVAr	80,00 \$	15	16,15	18,15	3x99.52	21,65	90x243	1,72	8
TTK-20	20 kVAr	105,00 \$	20	21,53	24,2	3x132.69	28,87	116x243	2,80	8
TTK-25	25 kVAr	125,00 \$	25	26,91	30,25	3x165.87	36,09	116x243	2,80	8
TTK-30	30 kVAr	140,00 \$	30	32,29	36,3	3x199.05	43,30	116x283	3,20	8
TTK-40	40 kVAr	230,00 \$	40	43,06	48,4	3x265.39	57,74	136x346	5,65	6
TTK-50	50 kVAr	275,00 \$	50	53,82	60,5	3x331.74	72,17	136x346	5,65	6

525V TRİFAZE ALÇAK GERİLİM GÜÇ KONDANSATÖRLERİ

ÜRÜN KODU	Kondansatör Gücü (kVAr)	Fiyat	ÇIKIŞ GÜCÜ		AKIM	ÖLÇÜ (Çap x Yükseklik) (mm)	AĞIRLIK (Yaklaşık) (kg)	KOLİ ADEDİ
			480 V	525 V				
TTKB-5	5 kVAr	65,00 \$	4,16	5	5.50	75x196	1.00	8
TTKB-7.5	7,5 kVAr	75,00 \$	6,25	7,5	8.25	75x196	1.00	8
TTKB-10	10 kVAr	80,00 \$	8,3	10	11.00	90x203	1.50	8
TTKB-12.5	12,5 kVAr	95,00 \$	10,4	12,5	13.75	90x203	1.50	5
TTKB-15	15 kVAr	112,00 \$	12,5	15	16.50	90x243	1.72	5
TTKB-20	20 kVAr	150,00 \$	16,7	20	21.99	116x243	2.60	5
TTKB-25	25 kVAr	190,00 \$	20,9	25	27.49	116x243	2.70	5
TTKB-30	30 kVAr	220,00 \$	25	30	32.99	116x243	2.80	5
TTKB-40 YENİ	40 kVAr	240,00 \$	33,3	40	44	136x243	3.85	5

690V TRİFAZE ALÇAK GERİLİM GÜÇ KONDANSATÖRLERİ

ÜRÜN KODU	Kondansatör Gücü (kVAr)	Fiyat	ÇIKIŞ GÜCÜ 690 V	KAPASİTANS mf	AKIM	ÖLÇÜ (Çap x Yükseklik) (mm)	AĞIRLIK (Yaklaşık) (kg)	KOLİ ADEDİ
TTKA-15	15 kVAr	125,00 \$	15	3x33.48	12.55	90x243	1.72	4
TTKA-20	20 kVAr	165,00 \$	20	3x44.59	16.74	116x243	2.80	5
TTKA-25	25 kVAr	205,00 \$	25	3x55.74	20.92	116x243	2.80	5

KOMPANZASYON KONTAKTÖRLERİ



ÜRÜN KODU	Fiyat	Ürün Açıklaması	GÜÇ(kVAr) 230V	GÜÇ(kVAr) 400V	YARDIMCI KONTAK
KMP-2,5 kVAr	28,00 \$	2,5 kVAr Kompansasyon Kontaktörü Üst Blok Dahil	1,4	2,5	2NA
KMP-5 kVAr	31,00 \$	5 kVAr Kompansasyon Kontaktörü Üst Blok Dahil	2,8	5	1NK+2NA
KMP-7,5 kVAr	33,00 \$	7,5 kVAr Kompansasyon Kontaktörü Üst Blok Dahil	4	7,5	1NK+2NA
KMP-10 kVAr	35,00 \$	10 kVAr Kompansasyon Kontaktörü	5,0	10	1NK+2NA
KMP-12,5 kVAr	38,00 \$	12,5 kVAr Kompansasyon Kontaktörü	6,7	12,5	1NK+2NA
KMP-15 kVAr	46,00 \$	15 kVAr Kompansasyon Kontaktörü	8,5	15	1NK+2NA
KMP-20 kVAr	52,00 \$	20 kVAr Kompansasyon Kontaktörü	11,0	20	1NK+2NA
KMP-25 kVAr	60,00 \$	25 kVAr Kompansasyon Kontaktörü	14,0	25	1NK+2NA
KMP-30kVAr	86,00 \$	30 kVAr Kompansasyon Kontaktörü	20,0	30	1NK+2NA
KMP-40 kVAr	100,00 \$	40 kVAr Kompansasyon Kontaktörü	25,0	40	1NK+2NA
KMP-50 kVAr	115,00 \$	50 kVAr Kompansasyon Kontaktörü	29,0	50	1NK+2NA
KMP-60 kVAr	140,00 \$	60 kVAr Kompansasyon Kontaktörü	29,0	50	1NK

A.G AKIM TRAFOLARI



ÜRÜN KODU	FİYATI	BARA ÖLÇÜSÜ(mm)	CLASS	Giriş /Çıkış Akımı	Çıkış Gücü (VA)
AT-100	16,00 \$	30X10 mm	0,5	100/5	1,5
AT-125	16,00 \$	30X10 mm	0,5	125/5	2,5
AT-150	17,00 \$	30X10 mm	0,5	150/5	2,5
AT-200	18,00 \$	30X10 mm	0,5	200/5	2,5
AT-250	18,00 \$	30X10 mm	0,5	250/5	5
AT-300	18,50 \$	30X10 mm	0,5	300/5	5
AT-400	19,00 \$	40X10 mm	0,5	400/5	5
AT-500	19,00 \$	40X10 mm	0,5	500/5	5
AT-600	19,00 \$	40X10 mm	0,5	600/5	7,5
AT-750	21,00 \$	60X10 mm	0,5	750/5	15
AT-800	22,00 \$	60X10 mm	0,5	800/5	15
AT-1000	27,00 \$	80X10 mm	0,5	1000/5	15
AT-1250	29,50 \$	80X10 mm	0,5	1250/5	20
AT-1500	31,00 \$	100X10 mm	0,5	1500/5	25
AT-1600	31,00 \$	100X10 mm	0,5	1600/5	25
AT-2000	37,00 \$	100X10 mm	0,5	2000/5	30
AT-2500	40,00 \$	100X10 mm	0,5	2500/5	40
AT-3000	52,00 \$	100X10 mm	0,5	3000/5	40
AT-4000	70,00 \$	100X10 mm	0,5	4000/5	40

MİNİ SERİ A.G AKIM TRAFOLARI



ÜRÜN KODU	FİYATI	BARA ÖLÇÜSÜ(mm)	CLASS	Giriş /Çıkış Akımı	Çıkış Gücü (VA)
ATM-40	12,00 \$	20 mm	1	40/5	1
ATM-50	12,00 \$	20 mm	1	50/5	1
ATM-60	12,00 \$	20 mm	1	60/5	1
ATM-75	12,00 \$	20 mm	1	75/5	1,5
ATM-100	13,00 \$	30 X10 mm	1	100/5	1,5
ATM-125	13,00 \$	30 X10 mm	1	125/5	1,5
ATM-150	13,00 \$	30 X10 mm	0,5	150/5	2,5
ATM-200	13,00 \$	30 X10 mm	0,5	200/5	2,5
ATM-250	13,00 \$	30 X10 mm	0,5	250/5	2,5
ATM-300	13,00 \$	30X10 mm	0,5	300/5	2,5
ATM-400	13,00 \$	30X10 mm	0,5	400/5	2,5

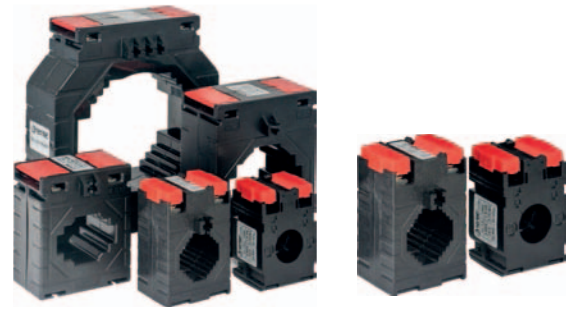

XLPE KABLO TİPİ O.G. AKIM TRAFOLARI

ÜRÜN KODU	FİYATI	ÜRÜN AÇIKLAMASI	Delik Ölçüsü	Primer Akımı (A)	Sekonder Akım (A)	Çıkış Gücü (VA)
OG-AT/40	180,00 \$	O.G. Toroid Akım Trafosu	68 mm	40	1	1,25
OG-AT/100	180,00 \$	O.G. Toroid Akım Trafosu	68 mm	100	5	5



Kesinlikle O.G Baralarına takılmaz.
XLPE Kablolarıyla kullanılır.

AC KONTAKTÖRLER (3 KUTUPLU)

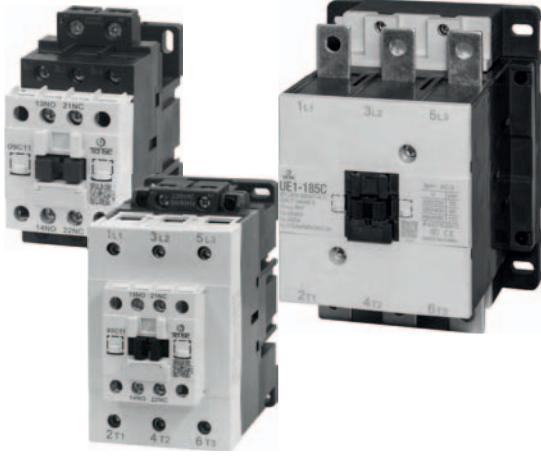

ÜRÜN KODU	Fiyat	Ürün Açıklaması	ANMA GÜCÜ (kW) ANMA AKIMI (A 380/400 V) AC-3	TERMİK AKIMI (A)	YARDIMCI KONTAK
UEC1-09CB-24V	16,00 \$	24 V AC 3 Kutup Kontaktör	4 kW-9A	25	1NA + 1NK
UEC1-12CB-24V	17,00 \$	24 V AC 3 Kutup Kontaktör	5.5 kW-12A	25	1NA + 1NK
UEC1-18CB-24V	19,50 \$	24 V AC 3 Kutup Kontaktör	7.5 kW-18A	32	1NA + 1NK
UEC1-25CB-24V	28,00 \$	24 V AC 3 Kutup Kontaktör	11 kW-25A	40	1NA + 1NK
UEC1-32CB-24V	32,00 \$	24 V AC 3 Kutup Kontaktör	14 kW-32A	50	1NA + 1NK
UEC1-38CB-24V	36,00 \$	24 V AC 3 Kutup Kontaktör	17 kW-38A	50	1NA + 1NK
UEC1-50CB-24V	58,50 \$	24 V AC 3 Kutup Kontaktör	22 kW-50A	80	1NA + 1NK
UEC1-65CB-24V	68,00 \$	24 V AC 3 Kutup Kontaktör	30 kW-65A	80	1NA + 1NK
UEC1-80CB-24V	83,00 \$	24 V AC 3 Kutup Kontaktör	37 kW-80A	125	1NA + 1NK
UEC1-95CB-24V	115,00 \$	24 V AC 3 Kutup Kontaktör	45 kW-95A	125	1NA + 1NK

ÜRÜN KODU	Fiyat	Ürün Açıklaması	ANMA GÜCÜ (kW) ANMA AKIMI (A 380/400 V) AC-3	TERMİK AKIMI (A)	YARDIMCI KONTAK
UEC3-09C	12,00 \$	AC 3 Kutup Kontaktör	4 kW-9A	25	1NA
UEC3-12C	13,00 \$	AC 3 Kutup Kontaktör	5.5 kW-12A	25	1NA
UEC3-18C	16,00 \$	AC 3 Kutup Kontaktör	7.5 kW-18A	32	1NA
UEC3-25C	22,00 \$	AC 3 Kutup Kontaktör	11 kW-25A	40	1NA
UEC1-09C	18,00 \$	AC 3 Kutup Kontaktör	4 kW-9A	25	1NA + 1NK
UEC1-12C	19,00 \$	AC 3 Kutup Kontaktör	5.5 kW-12A	25	1NA + 1NK
UEC1-18C	21,00 \$	AC 3 Kutup Kontaktör	7.5 kW-18A	32	1NA + 1NK
UEC1-25C	31,00 \$	AC 3 Kutup Kontaktör	11 kW-25A	40	1NA + 1NK
UEC1-32C	34,00 \$	AC 3 Kutup Kontaktör	15 kW-32A	50	1NA + 1NK
UEC1-38C	39,00 \$	AC 3 Kutup Kontaktör	18 kW-38A	50	1NA + 1NK
UEC1-40C	52,00 \$	AC 3 Kutup Kontaktör	18.5 kW-40A	60	1NA + 1NK
UEC1-50C	62,00 \$	AC 3 Kutup Kontaktör	22 kW-50A	80	1NA + 1NK
UEC1-65C	72,00 \$	AC 3 Kutup Kontaktör	30 kW-65A	80	1NA + 1NK
UEC1-80C	88,00 \$	AC 3 Kutup Kontaktör	37 kW-80A	125	1NA + 1NK
UEC1-95C	121,00 \$	AC 3 Kutup Kontaktör	45 kW-95A	125	1NA + 1NK
UEC1-115C	178,00 \$	AC 3 Kutup Kontaktör	55 kW-115A	200	-
UEC1-150C	220,00 \$	AC 3 Kutup Kontaktör	75 kW-150A	200	-
UEC1-185C	235,00 \$	AC 3 Kutup Kontaktör	90 kW-170A	200	-
UEC1-185FM7	245,00 \$	AC 3 Kutup Kontaktör	95 kW-185A	230	-
UEC1-225FM7	250,00 \$	AC 3 Kutup Kontaktör	130 kW-225A	260	-
UEC1-330FM7	450,00 \$	AC 3 Kutup Kontaktör	200 kW-330A	400	-
UEC1-400FM7	485,00 \$	AC 3 Kutup Kontaktör	250 kW-400A	500	-
UEC1-500FM7	660,00 \$	AC 3 Kutup Kontaktör	300 kW-500A	600	-
UEC1-630FM7	925,00 \$	AC 3 Kutup Kontaktör	400 kW-630A	1000	-

AC/DC (100V-240V) KONTAKTÖRLER (3 KUTUPLU)

ÜRÜN KODU	Fiyat	Ürün Açıklaması	Çalışma Voltajı	ANMA GÜCÜ (kW) ANMA AKIMI (A 380/400 V) AC-3	TERMİK AKIMI (A)	YARDIMCI KONTAK
UEC1-40C11KU7D	110,00 \$	AC 3 Kutup Kontaktör	100V - 240V AC/DC	18.5 kW-40A	60	1NA + 1NK
UEC1-50C11KU7D	130,00 \$	AC 3 Kutup Kontaktör	100V - 240V AC/DC	22 kW-50A	80	1NA + 1NK
UEC1-65C11KU7D	160,00 \$	AC 3 Kutup Kontaktör	100V - 240V AC/DC	30 kW-65A	80	1NA + 1NK
UEC1-80C11KU7D	220,00 \$	AC 3 Kutup Kontaktör	100V - 240V AC/DC	37 kW-80A	125	1NA + 1NK
UEC1-100C11KU7D	240,00 \$	AC 3 Kutup Kontaktör	100V - 240V AC/DC	45 kW-95A	125	1NA + 1NK

100V - 240V AC/DC



YARDIMCI KONTAKLAR

ÜRÜN KODU	Fiyat	Ürün Açıklaması	KONTAK YAPISI
CA1S11	9,50 \$	Yan Yardımcı Blok	1NA+1NC
CA1R22	15,00 \$	Üst Yardımcı Blok	2NA+2NK



TERMİK AŞIRI AKIM KORUMA RÖLELERİ



ÜRÜN KODU	Fiyat	Ürün Açıklaması	Termik Ayar Sahası (A)	Birlikte Kullanılacak Kontaktör Bloğu	Yalıtım Gerilimi (Ui)	Darbe Dayanım Gerilimi (Uimp)
UER1-40/2.5BZ	20,00 \$	Termik Röle	1.8 - 2.5	UEC1-09C ~ 38C	690 V	6 kV
UER1-40/4.0BZ	20,00 \$	Termik Röle	2.9 - 4.0	UEC1-09C ~ 38C	690 V	6 kV
UER1-40/6.3BZ	20,00 \$	Termik Röle	4.5 - 6.3	UEC1-09C ~ 38C	690 V	6 kV
UER1-40/10BZ	20,00 \$	Termik Röle	7.0 - 10	UEC1-09C ~ 38C	690 V	6 kV
UER1-40/12.5BZ	20,00 \$	Termik Röle	9 - 12,5	UEC1-12C ~ 38C	690 V	6 kV
UER1-40/16BZ	20,00 \$	Termik Röle	11.3 - 16	UEC1-12C ~ 38C	690 V	6 kV
UER1-40/17BZ	20,00 \$	Termik Röle	17 - 21,5	UEC1-12C ~ 38C	690 V	6 kV
UER1-40/25BZ	22,00 \$	Termik Röle	21 - 25	UEC1-25C ~ 38C	690 V	6 kV
UER1-40/30BZ	26,00 \$	Termik Röle	24.5 - 30	UEC1-32C ~ 38C	690 V	6 kV
UER1-40/36BZ	30,00 \$	Termik Röle	29 - 36	UEC1-38C	690 V	6 kV
UER1-90/36BZ	61,00 \$	Termik Röle	24.5 - 36	UEC1-40C ~ 95C	690 V	6 kV
UER1-90/47BZ	62,00 \$	Termik Röle	35 - 47	UEC1-50C ~ 95C	690 V	6 kV
UER1-90/60BZ	63,00 \$	Termik Röle	45 - 60	UEC1-65C ~ 95C	690 V	6 kV
UER1-90/75BZ	63,00 \$	Termik Röle	58 - 75	UEC1-80C ~ 95C	690 V	6 kV
UER1-90/90BZ	84,00 \$	Termik Röle	72 - 90	UEC1-95C	690 V	6 kV
UER1-90/97BZ	84,00 \$	Termik Röle	77 - 97	UEC1-95C	690 V	6 kV

KOMPAKT ŞALTERLER (3 KUTUPLU - SABİT)



ÜRÜN KODU	Fiyat	Ürün Açıklaması	KUTUP SAYISI	KESME KAPASİTESİ	ANMA AKIMI (A)
UEM5-100L/80	70,00 \$	Kompakt Şalter 80A	3P	35 kA	80
UEM5-100L/100	70,00 \$	Kompakt Şalter 100A	3P	35 kA	100
UEM5-250L/125	115,00 \$	Kompakt Şalter 125A	3P	35 kA	125
UEM5-250L/160	115,00 \$	Kompakt Şalter 160A	3P	35 kA	160
UEM5-250L/200	138,00 \$	Kompakt Şalter 200A	3P	35 kA	200
UEM5-250L/250	140,00 \$	Kompakt Şalter 250A	3P	35 kA	250
UEM5-400L/315	230,00 \$	Kompakt Şalter 300A	3P	50 kA	300
UEM5-400L/400	230,00 \$	Kompakt Şalter 400A	3P	50 kA	400
UEM5-630L/630	370,00 \$	Kompakt Şalter 630A	3P	65 kA	630

EM-72
72 x 72 Multimetre



EM-07



EM-06DIN



EM-250DIN



EM-06



EM-250D



MULTİMETRE

ÜRÜN KODU	FİYATI	AÇIKLAMA	3 x Gerilim (Faz-Nötr-V)	3 x Gerilim (Faz-Faz-V)	3 x Akım (A)	3 x Frekans (Hz)	Görünür Güç	RS-485 Haberleşme	3,7" Cam LCD	16x9 mm Led Display	18x9 mm Led Display	18x7.2 mm Led Display	Yüksek-Düşük Gerilim Koruma	Yüksek-Düşük Akım Koruma	Faz Sırası	Faz Sırası Koruma	Gerilim Asimetri Koruma	Akım Asimetri Koruma	Demeraj Zamanı	Demeraj Çarpması	Yüksek-Düşük Frekans Koruma	X/5	CT-120	CT-300	Kontakt Çıkışı	Pano Tipi (96 x 96)	Pano Tipi (72 x 72)	Ray Tipi (DIN)
EM-07	1.750,00 ₺	Setli Multimetre Haberleşmeli	●	●	●	●	●	●	●	●	●	●	●	●	●	●	●	●	●	●	●	●	●	●	●	●	●	●
EM-07E	1.650,00 ₺	Multimetre Haberleşmeli	●	●	●	●	●	●	●	●	●	●	●	●	●	●	●	●	●	●	●	●	●	●	●	●	●	●
EM-07D	1.850,00 ₺	Setli Direkt Multimetre 300 A Haberleşmeli	●	●	●	●	●	●	●	●	●	●	●	●	●	●	●	●	●	●	●	●	●	●	●	●	●	●
EM-06	1.020,00 ₺	Multimetre	●	●	●	●	●	●	●	●	●	●	●	●	●	●	●	●	●	●	●	●	●	●	●	●	●	●
EM-72	980,00 ₺	Multimetre	●	●	●	●	●	●	●	●	●	●	●	●	●	●	●	●	●	●	●	●	●	●	●	●	●	●
EM-250D	1.200,00 ₺	Direkt Multimetre 250 A	●	●	●	●	●	●	●	●	●	●	●	●	●	●	●	●	●	●	●	●	●	●	●	●	●	●
EM-06DIN	1.200,00 ₺	Multimetre	●	●	●	●	●	●	●	●	●	●	●	●	●	●	●	●	●	●	●	●	●	●	●	●	●	●
EM-250DIN	1.250,00 ₺	Direkt Multimetre 250 A	●	●	●	●	●	●	●	●	●	●	●	●	●	●	●	●	●	●	●	●	●	●	●	●	●	●

DJ-F96



DJ-F72



DJ-F48



DJ-F36



DF-DIN



DIJİTAL FREKANSMETRE

ÜRÜN KODU	FİYATI	AÇIKLAMA	Boyutlar (mm)	Gösterge (Display)	Pano Tipi	Ray Tipi
DJ-F96	530,00 ₺	Dijital Frekansmetre 1 - 400 Hz (15V - 500V AC)	96 x 96	3 x 20 mm	●	●
DJ-F72	520,00 ₺	Dijital Frekansmetre 1 - 400 Hz (15V - 500V AC)	72 x 72	3 x 14 mm	●	●
DJ-F48	520,00 ₺	Dijital Frekansmetre 1 - 400 Hz (15V - 500V AC)	48 x 48	3 x 9 mm	●	●
DJ-F36	515,00 ₺	Dijital Frekansmetre 1 - 400 Hz (15V - 500V AC)	36 x 72	3 x 14 mm	●	●
DF-DIN	595,00 ₺	Dijital Frekansmetre 1 - 400 Hz (15V - 500V AC)	DIN KUTU	3 x 9 mm	●	●



DİJİTAL VOLTMETRE & AMPERMETRE

ÜRÜN KODU	FİYATI	AÇIKLAMA	Boyutlar (mm)	Gösterge (Display)	Gerilim Ölçüm Aralığı (AC)	Akım Ölçüm Aralığı (AC)	X/5	CT-120	CT-300	Pano Tipi	Ray Tipi
DAV-120	725,00 ₺	Dijital Voltmetre & Ampermetre (50/60 Hz)	DIN KUTU	6 x 9 mm	150V - 260V	1A - 100A		●			●
DAV-300	750,00 ₺	Dijital Voltmetre & Ampermetre (50/60 Hz)	DIN KUTU	6 x 9 mm	150V - 260V	2A - 250A			●		●
DAV-72D	820,00 ₺	Dijital Voltmetre & Ampermetre (50/60 Hz)	72 x 72	6 x 14 mm	150V - 260V	1A - 100A		●		●	

DC VOLTMETRE



ÜRÜN KODU	FİYATI	AÇIKLAMA
DJ-V72DC	660,00 ₺	Dijital DC Voltmetre 1V - 300V DC, 3 Hane 14 mm Display (72 x 72)
DJ-V48DC	660,00 ₺	Dijital DC Voltmetre 1V - 300V DC, 3 Hane 9 mm Display (48 x 48)
DJ-V36DC	690,00 ₺	Dijital DC Voltmetre 1V - 300V DC, 3 Hane 14 mm Display (36 x 72)



DC AMPERMETRE (60 mV Şönt)

ÜRÜN KODU	FİYATI	AÇIKLAMA
DJ-A72DC	760,00 ₺	Dijital DC Ampermetre 100mA - 990A DC, 3 Hane 14 mm Display (72 x 72), XA/60 mV Şönt
DJ-A48DC	760,00 ₺	Dijital DC Ampermetre 100mA - 990A DC, 3 Hane 9 mm Display (48 x 48), XA/60 mV Şönt
DJ-A36DC	780,00 ₺	Dijital DC Ampermetre 100mA - 990A DC, 3 Hane 14 mm Display (36 x 72), XA/60 mV Şönt

ŞÖNTLER

ÜRÜN KODU	FİYATI	AÇIKLAMA
SNT60-30	225,00 ₺	30A , 60mV Şönt
SNT60-40	225,00 ₺	40A , 60mV Şönt
SNT60-50	245,00 ₺	50A , 60mV Şönt
SNT60-60	255,00 ₺	60A , 60mV Şönt
SNT60-100	275,00 ₺	100A , 60mV Şönt
SNT60-150	330,00 ₺	150A , 60mV Şönt
SNT60-250	530,00 ₺	250A , 60mV Şönt
SNT60-300	YENİ 700,00 ₺	300A , 60mV Şönt
SNT60-600	YENİ 1.485,00 ₺	600A , 60mV Şönt
SNT60-1000	YENİ 2.310,00 ₺	1000A , 60mV Şönt
SNT60-1600	YENİ 4.290,00 ₺	1600A , 60mV Şönt

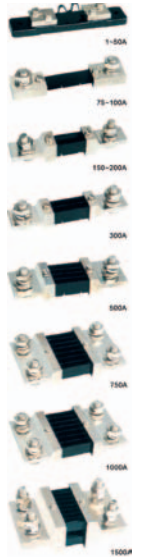

DJ-V96T



DJ-V72S



DJ-V96



DJ-V72



DJ-V48



DJ-V36



DV-DIN



DIJİTAL VOLTMETRE

ÜRÜN KODU	FİYATI	AÇIKLAMA	Boyutlar (mm)	Gösterge (Display)	3 x Gerilim (Faz - Nötr)	3 x Gerilim (Faz - Faz)	Pano Tipi	Ray Tipi
DJ-V96	470,00 ₺	Dijital Voltmetre 1V - 500V AC (50/60 Hz)	96 x 96	3 x 20 mm				
DJ-V72	470,00 ₺	Dijital Voltmetre 1V - 500V AC (50/60 Hz)	72 x 72	3 x 14 mm				
DJ-V48	530,00 ₺	Dijital Voltmetre 1V - 500V AC (50/60 Hz)	48 x 48	3 x 9 mm				
DJ-V36	530,00 ₺	Dijital Voltmetre 1V - 500V AC (50/60 Hz)	36 x 72	3 x 14 mm				
DV-DIN	530,00 ₺	Dijital Voltmetre 1V - 500V AC (50/60 Hz)	DIN KUTU	3 x 9 mm				
DJ-V96T	675,00 ₺	Dijital 3 Faz Voltmetre 5V - 500V AC (50/60 Hz)	96 x 96	3 x 14 mm				
DJ-V96S	530,00 ₺	Dijital Seçmeli Voltmetre 5V - 500V AC (50/60 Hz)	96 x 96	3 x 20 mm				
DJ-V72S	530,00 ₺	Dijital Seçmeli Voltmetre 5V - 500V AC (50/60 Hz)	72 x 72	3 x 14 mm				

RG-72AK



RG-96K



RG-72K



RG-72E



RG-72EB



DIJİTAL VOLTMETRE (REGÜLATÖRLER İÇİN)

ÜRÜN KODU	FİYATI	AÇIKLAMA	Boyutlar (mm)	Gösterge (Display)	Regülatör Girişi	Regülatör Çıkışı	Regülatör Çıkış Koruma	Servo Motor Hızı	Regülatör Çıkış Set	Kontakt Çıkışı	Servo Motor Kontrol Çıkışı	Buzzer	Sivicsiz Çalışma	Aşırı Çıkış Gerilim Koruma	Aşırı Çıkış Akım Koruma	Düşük Çıkış Gerilim Koruma	Pano Tipi
RG-72E	390,00 ₺	Dijital Voltmetre (Regülatörler için) Ekonomik Tip 3V - 300V AC (50/60 Hz)	72 x 72	6 x 14 mm													
RG-72EB	400,00 ₺	Kornalı Dijital Voltmetre (Regülatörler için) 3V - 300V AC (50/60 Hz)	72 x 72	6 x 14 mm													
RG-96K	800,00 ₺	Dijital Voltmetre (Regülatörler için servo kontrol) 1V - 300V AC (50/60 Hz)	96 x 96	3 x 20 mm 3 x 14 mm													
RG-72K	800,00 ₺	Dijital Voltmetre (Regülatörler için servo kontrol) 1V - 300V AC (50/60 Hz)	72 x 72	6 x 14 mm													
RG-72AK	850,00 ₺	Dijital Voltmetre (Regülatörler için servo ve akım kontrolü) 1V - 300V AC (50/60 Hz) 250A Direkt	72 x 72	3 x 9 mm													
RG-72AKC	900,00 ₺	Dijital Voltmetre (Regülatörler için servo ve akım kontrolü) 1V - 300V AC (50/60 Hz) 250A Direkt	72 x 72	3 x 9 mm													
RG-72C	800,00 ₺	Dijital Voltmetre (Regülatörler için Sivicsiz-Servo kontrol) 1V - 300V AC (50/60 Hz)	72 x 72	6 x 14 mm													
DV-B	380,00 ₺	Dijital Seçmeli Voltmetre (50/60 Hz), Buzzer'lı	72 x 72	3 x 14 mm													



DİJİTAL AMPERMETRE

ÜRÜN KODU	FİYATI	AÇIKLAMA	Boyutlar (mm)	Ölçüm Aralığı	Gösterge (Display)	Pano Tipi	Ray Tipi	X/5	CT-120	CT-300	Yüksek- Düşük Akım Koruma	Demeraj Çarpanı	Demeraj Zamanı	Kontakt Çıkış	Otomatik Reset Zamanı	Otomatik Reset Sayısı	Hata Gecikme Zamanı
DJ-A96	530,00 ₺	Dijital Ampermetre, (50/60 Hz)	96 x 96	100mA - 9995A	4 x 20 mm	●	●										
DJ-A96D	590,00 ₺	Dijital Ampermetre, (50/60 Hz)	96 x 96	1A - 100A	3 x 20 mm	●		●									
DJ-A72	480,00 ₺	Dijital Ampermetre, (50/60 Hz)	72 x 72	100mA - 9995A	4 x 14 mm	●	●										
DJ-A72D	570,00 ₺	Dijital Ampermetre, (50/60 Hz)	72 x 72	1A - 100A	3 x 14 mm	●		●									
DJ-A48	530,00 ₺	Dijital Ampermetre, (50/60 Hz)	48 x 48	100mA - 9995A	4 x 9 mm	●	●										
DJ-A48D	590,00 ₺	Dijital Ampermetre, (50/60 Hz)	48 x 48	1A - 100A	3 x 9 mm	●		●									
DJ-A36	530,00 ₺	Dijital Ampermetre, (50/60 Hz)	36 x 72	100mA - 9995A	4 x 10 mm	●	●										
DJ-A36D	590,00 ₺	Dijital Ampermetre, (50/60 Hz)	36 x 72	1A - 100A	3 x 14 mm	●		●									
DA-120	615,00 ₺	Dijital Ampermetre, (50/60 Hz)	DIN KUTU	1A - 100A	3 x 9 mm		●	●									
DA-300	650,00 ₺	Dijital Ampermetre, (50/60 Hz)	DIN KUTU	2A - 250A	3 x 9 mm		●		●								
DJ-A96T	760,00 ₺	Dijital 3 Faz Ampermetre, (50 Hz)	96 x 96	150mA - 995A	3 x 20 mm, 3 x 14 mm	●	●										
DJ-A96S	840,00 ₺	Dijital Setli Ampermetre, (50 Hz)	96 x 96	150mA - 995A	3 x 20 mm, 3 x 14 mm	●	●				●	●	●	●	●	●	●
DJ-A72S	805,00 ₺	Dijital Setli Ampermetre, (50 Hz)	72 x 72	150mA - 995A	3 x 14 mm, 3 x 9 mm	●	●				●	●	●	●	●	●	●
DA-VIP04	1.060,00 ₺	Dijital Setli Ampermetre, (50 Hz)	96 x 96	250mA - 800A	3 x 20 mm, 3 x 14 mm	●	●				●			●			

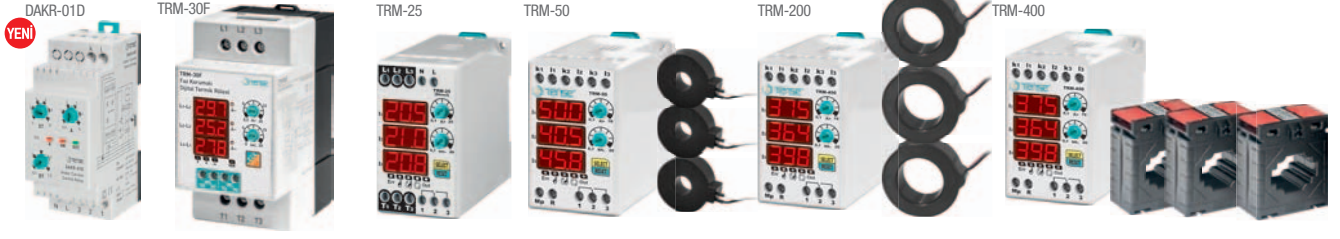

DİJİTAL TERMİKLER

ÜRÜN KODU	FİYATI	AÇIKLAMA	Yüksek Akım Set (A)	Gecikme Zamanı (sn)	3 x 3 Hane Display	X/5	CT-120	CT-300	Kontak Çıkış (NA, NC, NO, COM)	Manuel Mod	Yarı Otomatik Mod	Otomatik Mod
DAKR-01D YENİ	625,00 ₺	Düşük Akım Kontrol Rölesi 1-10.000/5A ve ya 0.5A - 5A Direkt		0,5 sn. - 2,5 sn	●				●			
TRM-12	700,00 ₺	Dijital Termik (Direkt)	3A - 12.0A	0,1 sn. - 20 sn	●				●	●	●	●
TRM-25	820,00 ₺	Dijital Termik (Direkt)	1A - 25.0A	0,1 sn. - 20 sn	●				●	●	●	●
TRM-30F	1.050,00 ₺	Faz Koruma Özellikli Dijital Termik (Direkt)	0,5A - 30A	0,1 sn. - 20 sn	●				●	●	●	●
TRM-50	1.050,00 ₺	Dijital Termik	15A - 50.0A	0,1 sn. - 20 sn	●	●			●	●	●	●
TRM-100	1.100,00 ₺	Dijital Termik	40A - 100A	0,1 sn. - 20 sn	●		●		●	●	●	●
TRM-200	1.500,00 ₺	Dijital Termik	90A - 200A	0,1 sn. - 200 sn	●	●			●	●	●	●
TRM-300	1.600,00 ₺	Dijital Termik	190A - 300A	0,1 sn. - 200 sn	●	●			●	●	●	●
TRM-400	2.000,00 ₺	Dijital Termik	290A - 400A	0,1 sn. - 200 sn	●	●			●	●	●	●

FAZ KORUMALI DİJİTAL TERMİK RÖLESİ

TRM-30F 30 A Direkt

Akım kontrolünde yenilikçi çözümler

- Çekilen akımlar görülebilir. (0,5 - 30A)
- Faz sırası, faz yokluğu kontrolü
- Akım asimetri %50, gerilim asimetri %30 kontrolü
- Yüksek gerilim hata 440V (Faz-Faz)
- Düşük gerilim hata 270V (Faz-Faz)
- Gerçek ölçüm ve müdahale hassasiyeti.
- Ortam sıcaklığından etkilenmez.
- Stok maliyet tasarrufu
- Dijital akım seti girme (0,5 - 30A)
- Hata bekleme zamanı girme (0 - 20sn.)
- Kullanıcı dostu
- Kolay kurulum
- Dahili akım trafolu



Gerçek ölçüm ve müdahale hassasiyeti.

Ortam sıcaklığından etkilenmez

KON-TER-50



KON-TER-12



KON-TER-32



DİJİTAL KONTAKTÖR & TERMİK RÖLE

ÜRÜN KODU	FİYATI	AÇIKLAMA	Çalışma Gerilimi	Yüksek Akım Set (A)	KASA TİPİ	Gecikme Zamanı (sn)	Akım Asimetri %50 (Sabit)	3 x 3 Hane Display	Kontak Çıkış (NC, NO)	Hata Çıkış	Manuel Mod	Kontakt kullanım sayısı	Çalışma Saati	Ray Tipi
KON-TER-12	1.320,00 ₺	Kontaktör Termik (4 kW'a kadar)	100-240 V AC	1A - 12.0A	TİP 1	1 sn. - 10 sn	●	●	●	●	●	●	●	●
KON-TER-18	1.440,00 ₺	Kontaktör Termik (7,5 kW'a kadar)	100-240 V AC	1A - 18.0A	TİP 1	1 sn. - 10 sn	●	●	●	●	●	●	●	●
KON-TER-25	1.700,00 ₺	Kontaktör Termik (11 kW'a kadar)	100-240 V AC	1A - 25.0A	TİP 1	1 sn. - 10 sn	●	●	●	●	●	●	●	●
KON-TER-50	2.050,00 ₺	Kontaktör Termik (22 kW'a kadar)	120-240 V AC	25A - 50.0A	TİP 2	1 sn. - 20 sn	●	●	●	●	●	●	●	●

DİJİTAL KONTAKTÖR & TERMİK RÖLE

KON-TER Serisi

Yenilikçi tasarım iki ürün bir arada

- 1A ile 12A/18A/25A/50A arası ölçüm, müdahale ve sessiz çalışma
- 100-240 V AC Esnek çalışma gerilimi.
- Kontaktör ve Dijital termik iki ürün bir arada
- Gerçek ölçüm ve müdahale hassasiyeti
- Hassas cihazların akım korumasında tam çözüm
- Stok ve maliyet tasarrufu
- Manuel çalışma modu (Elle Resetleme)
- Dijital akım seti
- Dijital hata bekleme zamanı (1 – 20 sn)
- Anlık çekilen akımları görme
- Kontak kullanım sayısını görme
- Çalışma zamanını görme
- Yardımcı kontaklar
- Hata Çıkış Kontakı
- 3 hane 3 bölüm display ekran
- Durum ledleri ile bildirim
- Kolay kullanım ve montaj kolaylığı
- Dahili akım trafolu
- %50 Akım Asimetri



Gerçek ölçüm ve müdahale hassasiyeti.

Ortam sıcaklığından etkilenmez

EB-185



KONTAKTÖR BOBİN BESLEMESİ

ÜRÜN KODU	FIYATI	AÇIKLAMA	Çalışma Gerilimi	KASA TİPİ
EB-185	1.300,00 ₺	3 Kutuplu Elektronik Kontaktör Bobin Beslemesi (150-185-225 A)	100-240 V AC	DIN

İŞ GÜÇ ZAMAN SAATI



ÜRÜN KODU	FIYATI	AÇIKLAMA
DHM-48	600,00 ₺	Dijital İş Güç zaman saati (maksimum 99.999 saat), 6 hane 9 mm display, rezervli, resetlenebilir (48 x 48), pano tipi
HM-48	400,00 ₺	Dijital İş Güç zaman saati (maksimum 99.999 saat), 5 hane 9 mm, 2 hane 8 mm display, rezervli (48 x 48), pano tipi, 24V AC/DC, 220V AC
HM-48D	400,00 ₺	Dijital İş Güç zaman saati (maksimum 99.999 saat), 5 hane 9 mm, 2 hane 8 mm display, rezervli, resetlenebilir (48 x 48), pano tipi, 24V AC/DC, 220V AC
DHM-DIN	440,00 ₺	Dijital İş Güç zaman saati (maksimum 99.999 saat), 6 hane 9 mm display, rezervli, resetlenebilir (DIN KUTU), ray tipi
SF-48	330,00 ₺	Analog İş Güç zaman saati (maksimum 999.999.9 saat), 7 hane 220 V Pano Tipi 48x48

Voltaj farklılıklarında %20 fiyat farkı uygulanmaktadır.

FONKSİYONEL ZAMAN RÖLELERİ



ÜRÜN KODU	FIYATI	AÇIKLAMA	Boyutlar (mm)	Zaman Aralığı	24V AC DC	220V AC	Ray Tipi	Koili Adedi
ERX-10	600,00 ₺	Multifonksiyonlu Zaman Rölesi (12-240 V AC/DC)	V-OTOMAT DIN 2	0,1 sn.-30 saat	●	●	●	20
DRV-10	500,00 ₺	Multifonksiyonlu Zaman Rölesi (220/24V AC)	V-OTOMAT DIN	0,1 sn.-99 dk.	●	●	●	20
TTR-10	720,00 ₺	Programlanabilir Zaman Saati (220 V AC) REZERVİLİ	V-OTOMAT DIN	5-10-15-20-30 dk.		●	●	20



DİJİTAL ZAMAN RÖLELERİ

ÜRÜN KODU	FİYATI	AÇIKLAMA	Boyutlar (mm)	Seçilebilir Çıkış Fonksiyonu	Gösterge (Display)	Pano Tipi	Besleme ile START	Tetikleme Girişi (Trigger) 24V, 240V	START girişi (100 ... 240VAC)	START girişi (maks. 32VDC)	RESET girişi (maks. 32VDC)	GATE girişi (maks. 32VDC)	24VDC girişi (Proximity switch bağlantı)	Out 1 çıkışı	Out 2 çıkışı	SS out çıkışı	Rezerv Özelliği
ERD-48T YENİ	560,00 ₺	Dijital Zaman Rölesi 24V AC/DC 220V AC	48 x 48	Çekmede Gecikmeli - Bırakmada Gecikmeli	3 Dijit 7 Segment	●	●	●						●			
ERD-48 *	660,00 ₺	Dijital Zaman Rölesi	48 x 48	START ON ile ani kontak ve gecikme veya Flaşör	3 Dijit 7 Segment	●		●						●	●		
ERD-72T YAKINDA	660,00 ₺	Dijital Zaman Rölesi 24V AC/DC 220V AC	72 x 72	Çekmede Gecikmeli - Bırakmada Gecikmeli	3 Dijit 7 Segment	●	●	●						●			
ERD-72	700,00 ₺	Dijital Zaman Rölesi	72 x 72	Besleme ON ile ani kontak ve gecikme veya Flaşör	3 Dijit 7 Segment	●	●							●	●		
ERD-96T YAKINDA	720,00 ₺	Dijital Zaman Rölesi 24V AC/DC 220V AC	96 x 96	Çekmede Gecikmeli - Bırakmada Gecikmeli	3 Dijit 7 Segment	●	●	●						●			
ERD-96	760,00 ₺	Dijital Zaman Rölesi	96 x 96	Besleme ON ile ani kontak ve gecikme veya Flaşör	3 Dijit 7 Segment	●	●							●	●		
ERD-48M	1.100,00 ₺	Dijital Zaman Rölesi	48 x 48	13 farklı çalışma modu	2x4 Dijit 7 Segment	●				●	●	●	●	●	●	●	●
ERD-72M	1.150,00 ₺	Dijital Zaman Rölesi	72 x 72	8 farklı çalışma modu	2x4 Dijit 7 Segment	●				●	●	●	●	●	●	●	●
ERD-96M	1.250,00 ₺	Dijital Zaman Rölesi	96 x 96	8 farklı çalışma modu	2x4 Dijit 7 Segment	●				●	●	●	●	●	●	●	●
ERD-48K	700,00 ₺	Dijital Flaşör Rölesi	48 x 48	Besleme ON ile ani kontak ve Flaşör	3 Dijit 7 Segment	●	●							●	●		

ERD-48 Bir sonraki listeden kaldırılacaktır. / Voltaj farklılıklarında %20 fiyat farkı uygulanmaktadır.

TTR-10 **YENİ**

PROGRAMLANABİLİR ZAMAN SAATİ

TTR-10, elektrikle çalışan ekipmanların belirlenen zaman dilimleri için günlük çalışmasını kontrol etmek üzere tasarlanmıştır.

- Rezervli
- Gerçek zaman saati
- Program adedi: 48/72/96/144/288
- Anahtarlama zamanı: 5/10/15/25/30 dakika
- Röle çekili kalma süresi ayarlanabilir
- 16A, 250VAC, 4000VA (Rezistif Yükle)



DRV-10 **YENİ**

DİJİTAL FONKSİYONEL ZAMAN RÖLESİ

- 0,1 sn. - 99 dk. Zaman ayar aralığı
- Çekmede ve bırakmada gecikme çalışabilme
- Harici tetikleme girişi
- 220V AC - 24V AC/DC iki ayrı besleme girişi
- 2x7 mm Display ekran
- 1 Adet Röle çıkışı



ZAMAN RÖLELERİ



ÜRÜN KODU	FİYATI	AÇIKLAMA	Boyutlar (mm)	Zaman Aralığı	220V AC	24V AC/DC	Pano Tipi	Ray Tipi	Out 1 çıkışı	Koli Adedi
ER-30	260,00 ₺	Zaman Rölesi	KLASİK KUTU	0,1 - 30 sn.	●			●		10
ER-60	260,00 ₺	Zaman Rölesi	KLASİK KUTU	0,1 - 60 sn.	●			●		10
ER-03D	300,00 ₺	Zaman Rölesi	KLASİK KUTU	0,1-3 dk.	●			●		10
ER-12D	300,00 ₺	Zaman Rölesi	KLASİK KUTU	0,1-12 dk.	●			●		10
ER-30D	330,00 ₺	Zaman Rölesi	KLASİK KUTU	0,1-30 dk.	●			●		10
ER-60D	330,00 ₺	Zaman Rölesi	KLASİK KUTU	0-1-60 dk.	●			●		10
ERV-08	300,00 ₺	Multifonksiyonlu Zaman Rölesi	V-OTOMAT DIN	1 sn-100 saat	●	●		●		20
ERV-08M	350,00 ₺	Multifonksiyonlu Zaman Rölesi (Çalışma Gerilimi 12V-240V AC/DC)	V-OTOMAT DIN	1 sn-100 saat				●		20
ERV-03	260,00 ₺	Zaman Rölesi	V-OTOMAT DIN	0,1 - 3 sn.	●	●		●		20
ERV-12	260,00 ₺	Zaman Rölesi	V-OTOMAT DIN	0,1 - 12 sn.	●	●		●		20
ERV-30	250,00 ₺	Zaman Rölesi	V-OTOMAT DIN	0,1 - 30 sn.	●	●		●		20
ERV-60	250,00 ₺	Zaman Rölesi	V-OTOMAT DIN	0,1 - 60 sn.	●	●		●		20
ERV-03D	280,00 ₺	Zaman Rölesi	V-OTOMAT DIN	0,1 - 3 dk.	●	●		●		20
ERV-12D	280,00 ₺	Zaman Rölesi	V-OTOMAT DIN	0,1 - 12 dk.	●	●		●		20
ERV-30D	290,00 ₺	Zaman Rölesi	V-OTOMAT DIN	0,1 - 30 dk.	●	●		●		20
ERV-60D	290,00 ₺	Zaman Rölesi	V-OTOMAT DIN	0,1 - 60 dk.	●	●		●		20
ERS-03Y	275,00 ₺	Zaman Rölesi	48 x 48 (8 Pinli Soket)	0,1 - 3 sn.	●			●		
ERS-12Y	280,00 ₺	Zaman Rölesi	48 x 48 (8 Pinli Soket)	0,1 - 12 sn.	●			●		
ERS-30Y	280,00 ₺	Zaman Rölesi	48 x 48 (8 Pinli Soket)	0,1 - 30 sn.	●			●		
ERS-60Y	280,00 ₺	Zaman Rölesi	48 x 48 (8 Pinli Soket)	0,1 - 60 sn.	●			●		
ERS-03DY	310,00 ₺	Zaman Rölesi	48 x 48 (8 Pinli Soket)	0,1 - 3 dk.	●			●		
ERS-12DY	310,00 ₺	Zaman Rölesi	48 x 48 (8 Pinli Soket)	0,1 - 12 dk.	●			●		
ERS-30DY	310,00 ₺	Zaman Rölesi	48 x 48 (8 Pinli Soket)	0,1 - 30 dk.	●			●		
ERS-60DY	310,00 ₺	Zaman Rölesi	48 x 48 (8 Pinli Soket)	0,1 - 60 dk.	●			●		
ERD-48T	YENİ 560,00 ₺	Dijital Zaman Rölesi	48 x 48 (Geçmeli Klemens)	Çekmede Gecikmeli - Bırakmada Gecikmeli	●			●	●	
ERP-03Y	295,00 ₺	Zaman Rölesi	48 x 48 (Geçmeli Klemens)	0,1 - 3 sn.	●			●		
ERP-12Y	295,00 ₺	Zaman Rölesi	48 x 48 (Geçmeli Klemens)	0,1 - 12 sn.	●			●		
ERP-30Y	295,00 ₺	Zaman Rölesi	48 x 48 (Geçmeli Klemens)	0,1 - 30 sn.	●			●		
ERP-60Y	295,00 ₺	Zaman Rölesi	48 x 48 (Geçmeli Klemens)	0,1 - 60 sn.	●			●		
ERP-03DY	325,00 ₺	Zaman Rölesi	48 x 48 (Geçmeli Klemens)	0,1 - 3 dk.	●			●		
ERP-12DY	325,00 ₺	Zaman Rölesi	48 x 48 (Geçmeli Klemens)	0,1 - 12 dk.	●			●		
ERP-30DY	325,00 ₺	Zaman Rölesi	48 x 48 (Geçmeli Klemens)	0,1 - 30 dk.	●			●		
ERP-60DY	325,00 ₺	Zaman Rölesi	48 x 48 (Geçmeli Klemens)	0,1 - 60 dk.	●			●		

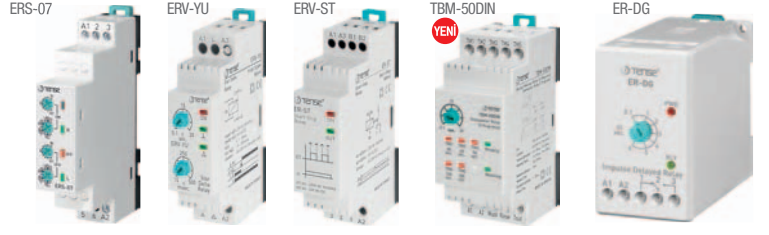

KUMANDA KONTROL RÖLELERİ

ÜRÜN KODU	FİYATI	AÇIKLAMA	KOLİ ADEDİ
ERS-07	400,00 ₺	Multi Fonksiyonlu Çift Ayarlı Sağ Sol Rölesi (150-260 V AC) ON (Sağ-Sol) Zaman Aralığı : 1 sn. - 100 dk. / OFF (Ara Bekleme) Zaman Aralığı: 1 sn. - 100 dk.	20
ERV-YU	390,00 ₺	Yıldız Üçgen Rölesi, V-Otomat Tip, 220V AC (50-60 Hz.), Yıldız: 1 sn. - 30 sn., Geçiş: 10 msn. - 500 msn.	20
ERV-ST	300,00 ₺	Start Stop Rölesi, Klasik Kutu, 220V AC (50-60 Hz.),	20
ER-DG	440,00 ₺	Düşmede Gecikmeli Zaman Rölesi, Klasik Kutu, 220V AC (50-60 Hz.), 0,1 sn. - 6 sn.	10
TBM-50DIN YENİ	550,00 ₺	Bulaşık Makinası Rölesi, 5 Kademeli yıkama, 01 sn - 30 sn. durulama, Endüstriyel amaçlı, Klasik Kutu, 220V AC (50-60 Hz.)	12

Voltaj farklılıklarında %20 fiyat farkı uygulanmaktadır.



FLAŞÖR RÖLELERİ

ÜRÜN KODU	FİYATI	AÇIKLAMA	Boyutlar (mm)	ON Zaman Aralığı	OFF Zaman Aralığı	220V AC	12V DC	24V AC/DC	Pano Tipi	Ray Tipi	Koli Adedi
DFR-72	600,00 ₺	Dijital Multifonksiyonlu Flaşör Rölesi	72 x 72 (Geçmeli Klemens)	1 sn-99 dk.	1 sn-99 dk.	●					
ERF-09	400,00 ₺	Multifonksiyonlu Flaşör Rölesi	KLASİK KUTU	1 sn-100 saat	1 sn-100 saat	●				●	10
ERV-09	380,00 ₺	Multifonksiyonlu Flaşör Rölesi	V-OTOMAT DIN	1 sn-100 saat	1 sn-100 saat	●		●		●	20
ERV-09D YENİ	500,00 ₺	Multifonksiyonlu Flaşör Rölesi	V-OTOMAT DIN	0.1 sn-99 dk.	0.1 sn-99 dk.	●	●			●	20
ERP-2F	500,00 ₺	Flaşör Rölesi	48 x 48 (Geçmeli Klemens)	0,1 - 60 dk.	0,1 - 60 dk.	●					

Voltaj farklılıklarında %20 fiyat farkı uygulanmaktadır.

POTANSİYOMETRE 22 MM (TEK TUR)

ÜRÜN KODU	FİYATI	AÇIKLAMA
WL9 PT 5K	10,00 \$	5K 22 mm Plastik Potansiyometre
WL9 PT 10K	10,00 \$	10K 22 mm Plastik Potansiyometre



RÖLE + SOKET

ÜRÜN KODU	FİYATI	AÇIKLAMA
HF-41F	8,00 \$	6A Röle + Soket (Vidalı Tk.) (1NO) 24V DC

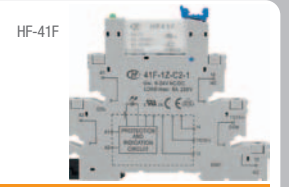

DİJİTAL ÇIKIŞLI DİJİTAL POTANSİYOMETRE

ÜRÜN KODU	FİYATI	AÇIKLAMA
PTM-01	880,00 ₺	0-10V analog çıkışlı
PTM-02	880,00 ₺	4-20mA analog çıkışlı



PTM-01 0-10V Analog Çıkışlı Dijital Potansiyometre

- Mikroislemci tabanlı dijital potansiyometre
- 0-10V analog çıkış
- Harici dijital girişler ile analog çıkış kontrol imkanı
- Rampa fonksiyonu
- Alt ve üst limit ayar imkanı (Skala ve Set değerleri için)
- SET değeri ayar sınırlaması (Yetkisiz kullanımı engellemek için set özelliği kapatılabilir)

PTM-02 4-20mA Analog Çıkışlı Dijital Potansiyometre

- Mikroislemci tabanlı dijital potansiyometre
- 4-20mA analog çıkış
- Harici dijital girişler ile analog çıkış kontrol imkanı
- Rampa fonksiyonu
- Alt ve üst limit ayar imkanı (Skala ve Set değerleri için)
- SET değeri ayar sınırlaması (Yetkisiz kullanımı engellemek için set özelliği kapatılabilir)

SSR-05



VSR-05



SSR-05D



SSR-09



SSR-19



SIVI SEVİYE RÖLELERİ

ÜRÜN KODU	FİYATI	AÇIKLAMA	Boyutlar (mm)	220V AC (50/60 Hz)	< 100k Ω Ayarlı	< 50k Ω Sabit	Yüksek - Düşük Gerilim	Faz Sırası	Üst Elektrod Bekleme	Sabit Asimetri	Koli Adedi
SSR-05	320,00 ₺	Sıvı Seviye Rölesi	KLASİK KUTU	●	●						10
SSR-05D	460,00 ₺	Sıvı Seviye Rölesi (Mikroişlemcili)	KLASİK KUTU	●	●				●		12
VSR-05	400,00 ₺	Sıvı Seviye Rölesi	V-OTOMAT	●	●						20
VSR-05-24	500,00 ₺	Sıvı Seviye Rölesi 24V Beslemeli	V-OTOMAT			●	●	●		●	10
SSR-09	330,00 ₺	Buharlı Ütü Kazanları için Sıvı Seviye Rölesi (Deposuz)	KLASİK KUTU	●	●						10
SSR-19	330,00 ₺	Buharlı Ütü Kazanları için Sıvı Seviye Rölesi (Depolu)	KLASİK KUTU	●	●						10

SSE-10	70,00 ₺	Sıvı Seviye Elektrodu (Paslanmaz)	
FLT-1.6	18,00 \$	Kablolu Flatör, 1,6 metre, 8A 250V AC (50 / 60 Hz), IP68	
FLT-3	21,00 \$	Kablolu Flatör, 3 metre, 8A 250V AC (50 / 60 Hz), IP68	
FLT-5	28,00 \$	Kablolu Flatör, 5 metre, 8A 250V AC (50 / 60 Hz), IP68	
FLT-10	44,00 \$	Kablolu Flatör, 10 metre, 8A 250V AC (50 / 60 Hz), IP68	
ASFLT-1.6	YENİ 40,00 \$	Asansör Seviye Flatör, 1.6 Metre 3X1.5 Kauçuk Sıvı Seviye Flatörü mm 8mm H05 21A	
ASFLT-3	YENİ 44,00 \$	Asansör Seviye Flatör, 3 Metre 3X1.5 Kauçuk Sıvı Seviye Flatörü mm 8mm H05 21A	
ASFLT-5	YENİ 50,00 \$	Asansör Seviye Flatör, 5 Metre 3X1.5 Kauçuk Sıvı Seviye Flatörü mm 8mm H05 21A	

YENİ

ASFLT SERİSİ

FLT SERİSİ

SSE-10



HİDROFOR SIRALAMA RÖLELERİ

ÜRÜN KODU	FİYATI	AÇIKLAMA	Boyutlar (mm)	2 Basınç Şalter Girişi	3 Basınç Şalter Girişi	2 Hidrofor Çıkışı	3 Hidrofor Çıkışı	Ray Tipi	Koli Adedi
HSR-02X	YENİ 440,00 ₺	Hidrofor Sıralama Rölesi (Off, 10 dk, 30 dk, 1 Saat, 3 Saat, 6 Saat ve 12 Saat Ayarlanabilir)	V-OTOMAT DIN KUTU	●	●	●	●		20
HSR-03X	YENİ 440,00 ₺	Hidrofor Sıralama Rölesi (Off, 10 dk, 30 dk, 1 Saat, 3 Saat, 6 Saat ve 12 Saat Ayarlanabilir)	DIN KUTU		●	●	●		12

HSR-02X

YENİ



HSR-03X

YENİ



FOTOSEL RÖLELERİ

ÜRÜN KODU	FİYATI	AÇIKLAMA
FTV-04	290,00 ₺	Fotosel Rölesi, V-Otomat DIN Gövde, 1 - 10 Lux ayarlı, 5A / 250V AC röle çıkışı
FT-GR	240,00 ₺	Fotosel Rölesi, 10 Lux sabit, 7A / 250V AC röle çıkışı
FT-G	130,00 ₺	Fotosel Göz, (5 mm LDR)

FTV-04



FT-GR



FT-G



Voltaj farklılıklarında %20 fiyat farkı uygulanmaktadır.



DALGIÇ KONTROL RÖLELERİ

ÜRÜN KODU	FİYATI	AÇIKLAMA	Boyutlar (mm)	Tek Faz (Tek Akım Trafolu)	Üç Faz (Üç Akım Trafolu)	Yüksek - Düşük Gerilim Koruma	Faz Sırası	Yüksek - Düşük Akım Koruma	Asimetri Gerilim Koruma	Yüksek - Düşük Cos ϕ Koruma	3 x Elektrot Girişi	Demeraj Çarpmanı	Demeraj Zamanı	Flatör Girişi	Hata Sayısı Kayıtan	Üst Elektrot Bekleme	Manuel Resetleme	Yarı Otomatik Resetleme	Otomatik Resetleme	CT-120	CT-300	30 A Direkt	Pulse Çıkışı	
MDK-02	1.400,00 ₺	Monofaze Dalgiç Kontrol Rölesi	96 x 96																					
MDK-03	1.350,00 ₺	Dijital Kontaktörlü Monofaze Dalgiç Kontrol Rölesi (1-30 A Direkt Çalışma) (150-270 V AC)	DIN KUTU																					
TDK-01	3.300,00 ₺	Trifaze Dalgiç Kontrol Rölesi (Nötrsüz)	144 x 144																					
TDK-02	3.400,00 ₺	Trifaze Dalgiç Kontrol Rölesi (Nötrsüz)	144 x 144																					
TDK-30	1.700,00 ₺	Dijital Kontaktörlü Trifaze Dalgiç Kontrol Rölesi (5.5kW'a kadar Direkt Çalışma) (150-270 V AC)	DIN KUTU																					
TDK-96	YENİ 2.500,00 ₺	Trifaze Dalgiç Kontrol Rölesi (Nötrsüz)	96 x 96																					



MDK-03 30 A Direkt

- 2X3 hane 9mm led display
- Yüksek ve düşük akım ayarlayabilme
- Yüksek ve düşük gerilim ayarlayabilme
- Üst elektrot bekleme zamanı ayarlayabilme
- Elle, yarı otomatik ve otomatik resetleyebilme
- 1 Faz gerilim gösterir
- 1 Faz akımı gösterir
- Elektrot ömrünü uzatır
- 2 Ya da 3 elektrotlu kullanım
- Stok ve maliyet tasarrufu

TDK-30 5.5 kW'a Kadar Direkt

- 3X3 hane 9mm led display
- Yüksek ve düşük akım ayarlayabilme
- Yüksek ve düşük gerilim ayarlayabilme
- Akım ve gerilim asimetri ayarlayabilme
- Üst elektrot bekleme zamanı ayarlayabilme
- Elle, yarı otomatik ve otomatik resetleyebilme
- 3 Faz gerilim gösterir
- 3 Faz akımı gösterir
- Sıvı hassasiyeti ayarlayabilme
- Elektrot ömrünü uzatır
- Err (no) hata kontağı
- Faz sırası kontrolü
- 2 Ya da 3 elektrotlu kullanım
- Kontak çekip bırakma sayısını gösterir
- Motor çalışma zamanını gösterir

YENİ



TDK-96 250 A

- 128 x 64 LCD göstere
- Kullanımı kolay menü
- Yüksek ve düşük kosinüs set ayarlayabilme
- Yüksek ve düşük akım ayarlayabilme,
- Yüksek ve düşük gerilim ve asimetri gerilim ayarlayabilme,
- Asimetri gerilim ayarlayabilme,
- Üst elektrot bekleme zamanı ayarlayabilme,
- Sıvı hassasiyeti ayarlayabilme,
- Hata kayıtlarını hafızaya alma,
- Yıldız-Üçgen kontak çıkışı,
- Flaşör modu,
- Start / Stop hafızası,
- Motor bakım zamanını bildirir,
- Elle, otomatik ve yarı otomatik resetlemeli
- Harici Start Stop girişi
- 2 Adet ayarlanabilir alarm çıkışı
- 50Hz ve 60Hz çalışma frekans seçimi



TDK-01 120 A TDK-02 300 A

- 4 x 20 LCD göstere
- Kullanımı kolay menü
- Yüksek ve düşük kosinüs set ayarlayabilme
- Yüksek ve düşük akım ayarlayabilme,
- Yüksek ve düşük gerilim ve asimetri gerilim ayarlayabilme,
- Asimetri gerilim ayarlayabilme,
- Üst elektrot bekleme zamanı ayarlayabilme,
- Sıvı hassasiyeti ayarlayabilme,
- Hata kayıtlarını hafızaya alma,
- Yıldız-Üçgen kontak çıkışı,
- Flaşör modu,
- Start / Stop hafızası,
- Motor bakım zamanını bildirir,
- Elle, otomatik ve yarı otomatik resetlemeli
- Harici Start Stop girişi
- 2 Adet ayarlanabilir alarm çıkışı
- 50Hz ve 60Hz çalışma frekans seçimi



GERİLİM KONTROL RÖLELERİ

ÜRÜN KODU	FİYATI	AÇIKLAMA	Boyutlar (mm)	Nötrü	Nötrüz	Yüksek Gerilim Koruma	Düşük Gerilim Koruma	Düşük Gerilim Koruma (Sabit)	Aşırı Gerilim Sigorta	Düşük Gerilim Sigorta	Yetersiz Besleme Koruması	Faz Yokluğu	Faz sırası	Reset Bekleme Süresi	Hata Bekleme Süresi	PTC	9 Hane 9 mm Display	Ray Tipi	Koli Adedi
GK-03	450,00 ₺	Trifaze Aşırı Gerilim Kontrol Rölesi	KLASİK KUTU																10
GK-04S	500,00 ₺	Trifaze Aşırı -Düşük Gerilim Kontrol Rölesi Faz sırası özelliği devre dışı bırakılabilir.	KLASİK KUTU																10
GKM-11	460,00 ₺	Monofaze Aşırı-Düşük Gerilim Kontrol Rölesi	DIN KUTU																12
GKV-12	YENİ 440,00 ₺	Trifaze Aşırı -Düşük Gerilim Kontrol Rölesi Monofaze Kadran	V-OTOMAT DIN 2																20
GKM-02	490,00 ₺	Trifaze Aşırı -Düşük Gerilim Kontrol Rölesi Monofaze Kadran	DIN KUTU																12
GKM-02F	490,00 ₺	Trifaze Aşırı -Düşük Gerilim Kontrol Rölesi Monofaze Kadran	DIN KUTU																12
GKT-03F	490,00 ₺	Trifaze Aşırı -Düşük Gerilim Kontrol Rölesi Trifaze Kadran	DIN KUTU																12
GKE-40	900,00 ₺	Monofaze Dijital Aşırı-Düşük Gerilim Kontrol Rölesi 40A	DIN KUTU																12
DGK-01	570,00 ₺	Monofaze Dijital Aşırı-Düşük Gerilim Kontrol Rölesi	DIN KUTU																12
DGK-04	YENİ 660,00 ₺	Trifaze Dijital Aşırı -Düşük Gerilim Kontrol Rölesi	KLASİK KUTU																10
DGK-04F	680,00 ₺	Trifaze Dijital Aşırı -Düşük Gerilim Kontrol Rölesi	KLASİK KUTU																10
DGK-04PF	800,00 ₺	Trifaze Dijital Aşırı -Düşük Gerilim Kontrol Rölesi	KLASİK KUTU																10

DİJİTAL FAZ (MOTOR) KORUMA RÖLELERİ

DFK-05F



ÜRÜN KODU	FİYATI	AÇIKLAMA	Boyutlar (mm)	Yüksek - Düşük Gerilim Koruma	Faz Sırası	Asimetri Koruma (% 20 Sabit)	Asimetri Koruma (% 5 - % 25)	PTC	9 Hane 9 mm Display	Ray Tipi	Koli Adedi
DFK-05F	700,00 ₺	Dijital Faz Koruma Rölesi Nötrüz	KLASİK KUTU								10



FAZ (MOTOR) KORUMA RÖLELERİ

ÜRÜN KODU	FİYATI	AÇIKLAMA	Boyutlar (mm)	Yüksek - Düşük Gerilim Koruma	Asimetri Koruma (% 5 - % 25)	Faz Yokluğu	Faz Sırası	Asimetri Koruma - %30 (Sabit)	Asimetri Koruma - %40 (Sabit)	Reset Bekleme Süresi	Hata Bekleme Süresi	PTC	Ray Tipi	Koli Adedi
FK-01	290,00 ₺	Faz (Motor) Koruma Rölesi	KLASİK KUTU											10
FK-02	290,00 ₺	Faz (Motor) Koruma Rölesi	KLASİK KUTU											10
FK-04	300,00 ₺	Faz (Motor) Koruma Rölesi	KLASİK KUTU											10
FK-05F	450,00 ₺	Faz Koruma Rölesi Nötrsüz	KLASİK KUTU											10
FKM-05F	600,00 ₺	Faz Koruma Rölesi %5 - %25	DIN KUTU											12
FKT-06	540,00 ₺	Faz Koruma Rölesi %5 - %25 Nötrsüz	DIN KUTU											12
FKT-06PF	700,00 ₺	Faz Koruma Rölesi %5 - %25 Nötrsüz	DIN KUTU											12
FKV-03F YENİ	320,00 ₺	Faz (Motor) Koruma Rölesi	V-OTOMAT											20
FK-14	330,00 ₺	Faz (Motor) Koruma Rölesi	DIN KUTU											12
FK-14P	340,00 ₺	Faz (Motor) Koruma Rölesi	DIN KUTU											12
FKV-11	270,00 ₺	Faz (Motor) Koruma Rölesi	V-OTOMAT DIN											20
FKV-14*	Bu ürün listeden kaldırılmıştır. FKV-03F kodlu ürünü tercih edebilirsiniz		V-OTOMAT DIN											20
FKV-14P	300,00 ₺	Faz (Motor) Koruma Rölesi	V-OTOMAT DIN											20
FKV-03N	440,00 ₺	Faz Koruma Rölesi Nötrsüz	V-OTOMAT DIN											20
FKV-24F	440,00 ₺	Faz Koruma Rölesi Nötrsüz	V-OTOMAT DIN											20



SICAKLIK KONTROL CİHAZLARI

ÜRÜN KODU	FİYATI	AÇIKLAMA	Boyutlar (mm)	Termokupl Giriş Tipi	Gösterge (Display)	Pano Tipi	On/Off Kontrol	P,PI,PD,PID Kontrol	Auto-tune özelliği	Set Kontak Çıkışı	Alarm Kontak Çıkışı	Histerisiz Ayan	Set için Üst Limit Ayanı	Set için Alt Limit Ayan	Offset Ekleme Özelliği	Şifre Koruma	SSR Çıkışı	Opsiyonel SSR Çıkışı	Koli Adedi
DT-36 EM	YENİ 850,00 ₺	Opsiyonel Sıcaklık Kontrol Cihazı	36 x 72	J,K,S,R,T,Pt100	2x4 Dijit 7 Segment	●	●	●	●	●	●	●	●	●	●	●	●	●	●
DT-48 EM	900,00 ₺	Opsiyonel Sıcaklık Kontrol Cihazı	48 x 48	J,K,S,R,T,Pt100	2x4 Dijit 7 Segment	●	●	●	●	●	●	●	●	●	●	●	●	●	●
DT-72 EM	960,00 ₺	Opsiyonel Sıcaklık Kontrol Cihazı	72 x 72	J,K,S,R,T,Pt100	2x4 Dijit 7 Segment	●	●	●	●	●	●	●	●	●	●	●	●	●	●
DT-96 EM	1.020,00 ₺	Opsiyonel Sıcaklık Kontrol Cihazı	96 x 96	J,K,S,R,T,Pt100	2x4 Dijit 7 Segment	●	●	●	●	●	●	●	●	●	●	●	●	●	●
DT-36Y	YENİ 1.050,00 ₺	Opsiyonel Sıcaklık Kontrol Cihazı	36 x 72	J,K,S,R,T,Pt100	2x4 Dijit 7 Segment	●	●	●	●	●	●	●	●	●	●	●	●	●	●
DT-48Y	1.150,00 ₺	Opsiyonel Sıcaklık Kontrol Cihazı	48 x 48	J,K,S,R,T,Pt100	2x4 Dijit 7 Segment	●	●	●	●	●	●	●	●	●	●	●	●	●	●
DT-72Y	1.250,00 ₺	Opsiyonel Sıcaklık Kontrol Cihazı	72 x 72	J,K,S,R,T,Pt100	2x4 Dijit 7 Segment	●	●	●	●	●	●	●	●	●	●	●	●	●	●
DT-96Y	1.300,00 ₺	Opsiyonel Sıcaklık Kontrol Cihazı	96 x 96	J,K,S,R,T,Pt100	2x4 Dijit 7 Segment	●	●	●	●	●	●	●	●	●	●	●	●	●	●
DT-D	1.400,00 ₺	Opsiyonel Sıcaklık Kontrol Cihazı	96 x 48	J,K,S,R,T,Pt100	2x4 Dijit 7 Segment	●	●	●	●	●	●	●	●	●	●	●	●	●	●
DT-Y	1.400,00 ₺	Opsiyonel Sıcaklık Kontrol Cihazı	48 x 96	J,K,S,R,T,Pt100	2x4 Dijit 7 Segment	●	●	●	●	●	●	●	●	●	●	●	●	●	●
DTZ-48	1.400,00 ₺	Dahili Zaman Röleli Sıcaklık Kontrol Cihazı	48 x 48	J,K,S,R,T,Pt100	2x4 Dijit 7 Segment	●	●	●	●	●	●	●	●	●	●	●	●	●	●
DTZ-72	1.550,00 ₺	Dahili Zaman Röleli Sıcaklık Kontrol Cihazı	72 x 72	J,K,S,R,T,Pt100	2x4 Dijit 7 Segment	●	●	●	●	●	●	●	●	●	●	●	●	●	●
DTZ-96	1.600,00 ₺	Dahili Zaman Röleli Sıcaklık Kontrol Cihazı	96 x 96	J,K,S,R,T,Pt100	2x4 Dijit 7 Segment	●	●	●	●	●	●	●	●	●	●	●	●	●	●
DT-48E	840,00 ₺	Sıcaklık Kontrol Cihazı	48 x 48	J (Fe-Const)	3 Dijit 7 Segment	●	●	●	●	●	●	●	●	●	●	●	●	●	●
DT-72E	900,00 ₺	Sıcaklık Kontrol Cihazı	72 x 72	J (Fe-Const)	3 Dijit 7 Segment	●	●	●	●	●	●	●	●	●	●	●	●	●	●
DT-96E	960,00 ₺	Sıcaklık Kontrol Cihazı	96 x 96	J (Fe-Const)	3 Dijit 7 Segment	●	●	●	●	●	●	●	●	●	●	●	●	●	●
DT-321	720,00 ₺	Sıcaklık Kontrol Cihazı (-30 ile+150 °C) (NTC Ölçüm Probu Fiyata Dahildir.)	36 x 72	NTC-105, NTC-150, NTC-S-150	3 Dijit 7 Segment	●	●	●	●	●	●	●	●	●	●	●	●	●	●
DT-322	720,00 ₺	Sıcaklık Kontrol Cihazı (-19.9 ile+99.9 °C) (NTC Ölçüm Probu Fiyata Dahildir.)	36 x 72	NTC-105, NTC-150, NTC-S-150	3 Dijit 7 Segment	●	●	●	●	●	●	●	●	●	●	●	●	●	●
DT-321DIN	720,00 ₺	Sıcaklık Kontrol Cihazı (-30 ile+150 °C) (NTC Ölçüm Probu Fiyata Dahildir.)	DIN KUTU	NTC-105, NTC-150, NTC-S-150	3 Dijit 7 Segment	●	●	●	●	●	●	●	●	●	●	●	●	●	10
AD-96	1.000,00 ₺	Analog Ayarlı, Dijital Göstergeli Sıcaklık Kontrol Cihazı	96 x 96	J (Fe-Const)	3 Dijit 7 Segment	●	●	●	●	●	●	●	●	●	●	●	●	●	●
HT-310	1.320,00 ₺	Dijital Sıcaklık ve Nem Kontrol Cihazı (NT-310 Ölçüm Probu Fiyata Dahildir.)	36 x 72		3 Dijit 7 Segment	●	●	●	●	●	●	●	●	●	●	●	●	●	●

TERMOKUPLLAR

ÜRÜN KODU	FİYATI	AÇIKLAMA
NT-310	570,00 ₺	NEM VE SICAKLIK PROBU
NTC-105	125,00 ₺	SICAKLIK PROBU
NTC-150	230,00 ₺	SICAKLIK PROBU
NTC-S-150	312,00 ₺	SICAKLIK PROBU

HAVA PROBU
NT-310



ÜRÜN KODU	FİYATI	AÇIKLAMA (0 - 600 °C)
TK-1	7,50 \$	1 mt. J Tipi Fe-const Termokupl (Metrik 6/8)
TK-1,5	8,50 \$	1,5 mt. J Tipi Fe-const Termokupl (Metrik 6/8)
TK-2	9,50 \$	2 mt. J Tipi Fe-const Termokupl (Metrik 6/8)
TK-2,5	10,50 \$	2,5 mt. J Tipi Fe-const Termokupl (Metrik 6/8)
TK-3	12,00 \$	3 mt. J Tipi Fe-const Termokupl (Metrik 6/8)
TK-4	14,00 \$	4 mt. J Tipi Fe-const Termokupl (Metrik 6/8)
TK-5	16,00 \$	5 mt. J Tipi Fe-const Termokupl (Metrik 6/8)
PT-1	23,00 \$	1 mt. PT-100 Termokupl (Metrik 6/8)
PT-2	26,00 \$	2 mt. PT-100 Termokupl (Metrik 6/8)
PT-3	30,00 \$	3 mt. PT-100 Termokupl (Metrik 6/8)



TK SERİSİ

SOLID STATE RÖLELER (SSR'LER)

ÜRÜN KODU	FİYATI	AKIM	TİPİ	GİRİŞ	ÇIKIŞ
1SS-25-1	16,00 \$	25A	MONOFAZE	3-32 VDC	24-380 VAC
1SS-40-1	17,00 \$	40A	MONOFAZE	3-32 VDC	24-380 VAC
1SS-50-1	19,00 \$	50A	MONOFAZE	3-32 VDC	24-380 VAC
1SS-75-1	33,00 \$	75A	MONOFAZE	3-32 VDC	24-380 VAC
1SS-120-1	44,00 \$	120A	MONOFAZE	3-32 VDC	24-380 VAC
3SS-25-1	41,00 \$	25A	TRİFAZE	3-32 VDC	24-380 VAC
3SS-40-1	54,50 \$	40A	TRİFAZE	3-32 VDC	24-380 VAC
3SS-75-1	75,00 \$	75A	TRİFAZE	3-32 VDC	24-380 VAC



RAY MONTAJLI SOĞUTUCULAR

ÜRÜN KODU	FİYATI	AKIM
ISS-M-25A	20,00 \$	25A'lık SSR için Ray Montajlı Monofaze Soğutucu
ISS-M-40A	22,00 \$	40A'lık SSR için Ray Montajlı Monofaze Soğutucu
ISS-M-75A	24,00 \$	75A'lık SSR için Ray Montajlı Monofaze Soğutucu
ISS-T-25A	30,00 \$	25A'lık SSR için Ray Montajlı Trifaze Soğutucu

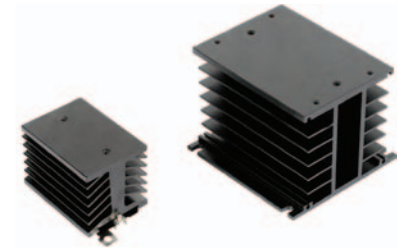

RAY MONTAJLI SOĞUTUCULU SSR

ÜRÜN KODU	FİYATI	AKIM	TİPİ	GİRİŞ	ÇIKIŞ
IG3PA-4825D	30,00 \$	25A	MONOFAZE	3-32 VDC	24-380 VAC
IG3PA-4840D	34,00 \$	40A	MONOFAZE	3-32 VDC	24-380 VAC



YENİ

DT-48EM / DT-72EM DİJİTAL SICAKLIK ÖLÇERLER

- Mikroislemci tabanlı, sıcaklık kontrol cihazı
- 0 C° ile +1700 C° sıcaklık ölçüm skalası
- J, K, Pt100, R, S, T Tipi Termokupllar ile çalışabilme
- Gelişmiş PID özelliği
- Sıcak yolluklara uygun çalışabilme
- AUTO-TUNE özelliği
- ON-OFF çalışabilme özelliği
- Soft Start (Rampa) özelliği
- Ondalık ölçüm skalası
- 1 Adet Röle, 1 Adet SSR çıkışı
- Set değerleri için üst/alt limit, histeresiz ve offset ayarlama imkanı
- Yüksek hassasiyet ve doğruluk
- Program ve kontrol parametrelerini sürekli hafızada tutabilme
- Soketli klemens ile kolay bağlantı
- Şifre korumalı



SAYICILAR



ÜRÜN KODU	FİYATI	AÇIKLAMA
DS-72A	1.500,00 ₺	72x72 ebatlarında, Çift SET'li, çift çıkışlı, CP1, CP2, RESET girişi, kuru kontak, proximity ve encoder girişi (NPN/PNP/Totem Pole), Çift göstergeli, 6 hane, çarpan değeri girilebilen, rezervli, SSR çıkışlı, ileri-geri sayıcı
DS-72	1.400,00 ₺	72x72 ebatlarında, Çift SET'li, çift çıkışlı, CP1, CP2, RESET girişi, kuru kontak, proximity ve encoder girişi (NPN/PNP/Totem Pole), Çift göstergeli, 4 hane, çarpan değeri girilebilen, rezervli, SSR çıkışlı, ileri-geri sayıcı
DS-48	1.200,00 ₺	48x48 ebatlarında, Çift SET'li, çift çıkışlı, CP1, CP2, RESET girişi, kuru kontak, proximity ve encoder girişi (NPN/PNP/Totem Pole), Çift göstergeli, 4 hane, çarpan değeri girilebilen, rezervli, SSR çıkışlı, ileri-geri sayıcı

DAİMİ DEVRE KONDANSATÖRLERİ

KAPASİTE	FİYATI	KOLİ ADEDİ
3	1,50 \$	10
4	1,60 \$	10
5	1,70 \$	10
6	1,70 \$	10
7	1,90 \$	10
8	2,00 \$	10
10	2,10 \$	10
12	2,20 \$	10
12,5	2,30 \$	10
15	2,50 \$	10
20	3,00 \$	10
25	3,50 \$	10
30	4,00 \$	10
35	5,00 \$	10
40	5,10 \$	10
45	5,50 \$	10
50	6,00 \$	10
60	7,00 \$	10
80	8,50 \$	10
100	10,00 \$	10

İLK HAREKET KONDANSATÖRLERİ

KAPASİTE	FİYATI	KOLİ ADEDİ
124-149	5,00 \$	10
130-156	5,10 \$	10
145-175	5,20 \$	10
161-193	5,30 \$	10
189-227	5,40 \$	10
216-259	5,50 \$	10
233-280	6,00 \$	10
280-333	6,50 \$	10



MONOFAZE ŞÖNT REAKTÖRLER (ENDÜKTİF YÜK REAKTÖRLERİ)

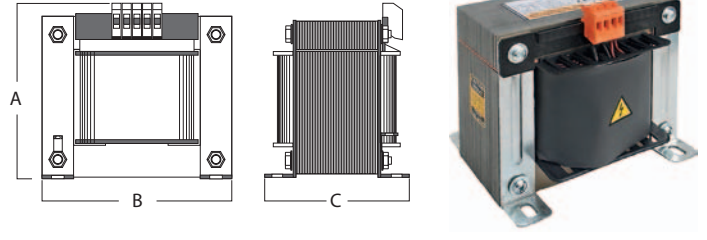

ÜRÜN KODU	FİYATI	AÇIKLAMA	GÜÇ (kVAr) 230V AC	Termik Koruma	SAC TİPİ	A (mm)	B (mm)	C (mm)	ENDÜKTANS (mH)	AKIM (A)	AĞIRLIK (kg)
TNS-0,5	90,00 \$	Şönt Reaktörü	0,5	●	E-I	120	120	77	338	2,17	3,1
TNS-1	99,00 \$	Şönt Reaktörü	1,0	●	E-I	145	150	100	169	4,35	6,3
TNS-1,5	110,00 \$	Şönt Reaktörü	1,5	●	E-I	145	150	120	113	6,52	9,2
TNS-1,66S	115,00 \$	Şönt Reaktörü	1,66	●	E-I	145	150	120	103	6,82	10
TNS-2,5	180,00 \$	Şönt Reaktörü	2,5	●	E-I	185	192	120	67,6	10,87	12,5
TNS-3	190,00 \$	Şönt Reaktörü	3	●	E-I	185	192	145	56,3	13,04	17,5
TNS-3,33S	230,00 \$	Şönt Reaktörü	3,33	●	E-I	185	192	145	50,5	14,40	22,5
TNS-5	280,00 \$	Şönt Reaktörü	5,0	●	E-I	185	192	210	33,8	21,74	30,5
TNS-6,67S	380,00 \$	Şönt Reaktörü	6,67	●	U-I	240	180	300	28,5	30,0	26,0
TNS-7,5	385,00 \$	Şönt Reaktörü	7,5	●	U-I	240	180	360	22,5	32,61	29,2
TNS-10S	455,00 \$	Şönt Reaktörü	10	●	U-I	240	180	360	16,9	43,48	37,6

TRİFAZE ŞÖNT REAKTÖRLER (ENDÜKTİF YÜK REAKTÖRLERİ)

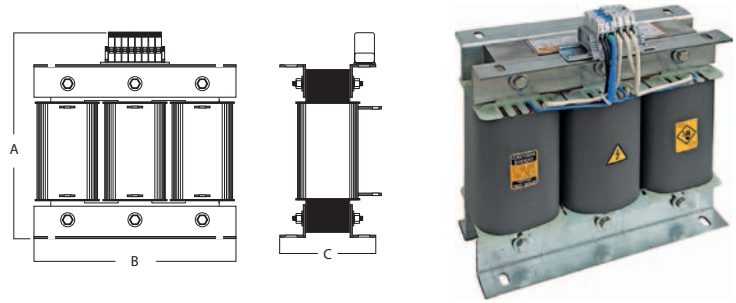

ÜRÜN KODU	FİYATI	AÇIKLAMA	GÜÇ (kVAr) 400V AC	Termik Koruma	SAC TİPİ	A (mm)	B (mm)	C (mm)	ENDÜKTANS (mH)	AKIM (A)	AĞIRLIK (kg)
TNS-0,5/400V	145,00 \$	Şönt Reaktörü	0,5	●	TİP1	145	150	84	1020	0,72	3
TNS-1/400V	160,00 \$	Şönt Reaktörü	1	●	TİP1	152	180	80	505	1,44	7,8
TNS-1,5/400V	230,00 \$	Şönt Reaktörü	1,5	●	TİP1	152	180	100	336	2,17	9,5
TNS-2,5/400V	280,00 \$	Şönt Reaktörü	2,5	●	TİP1	225	240	100	202	3,61	11,9
TNS-3 /400V	440,00 \$	Şönt Reaktörü	3	●	TİP1	225	240	110	170	4,33	16,7
TNS-5/400V	465,00 \$	Şönt Reaktörü	5	●	TİP1	275	300	146	101	7,22	30,5
TNS-7,5/400V	600,00 \$	Şönt Reaktörü	7,5	●	TİP1	315	300	156	68	10,83	32
TNS-10/400V	800,00 \$	Şönt Reaktörü	10	●	TİP1	360	360	166	51	14,43	44
TNS-15/400V	1.070,00 \$	Şönt Reaktörü	15	●	TİP2	350	420	176	34	21,65	63
TNS-20/400V	1.400,00 \$	Şönt Reaktörü	20	●	TİP2	350	420	196	25,5	28,87	81
TNS-25/400V	1.550,00 \$	Şönt Reaktörü	25	●	TİP2	405	480	216	20,4	36,09	102
TNS-30/400V	2.000,00 \$	Şönt Reaktörü	30	●	TİP2	405	480	236	16,8	43,30	125
TNS-40/400V	2.250,00 \$	Şönt Reaktörü	40	●	TİP2	405	480	256	12,63	57,80	141
TNS-50/400V	2.700,00 \$	Şönt Reaktörü	50	●	TİP2	510	600	270	10,2	72,20	180

MONOFAZE HARMONİK FİLTRE REAKTÖRLERİ

MONOFAZE HARMONİK REAKTÖRLER REZONANS FR 189Hz P:%7 ANMA VOLTAJI 230V

ÜRÜN KODU	189Hz-210Hz FİYAT	AÇIKLAMA	A (mm)	B (mm)	C (mm)	ENDÜKTANS (mH)	I _{rms} (A)	I _{lin} (A)	AĞIRLIK (kg)
HRM-0.40-07	33,00 \$	0.40 kVAr	89	75	57	34,8	1,91	3,33	0,90
HRM-0.55-07	36,00 \$	0.55 kVAr	89	75	66	25,3	2,63	4,59	1,20
HRM-0.83-07	48,00 \$	0.83 kVAr	87	85	64	17,4	3,83	6,67	1,30
HRM-1-07	50,00 \$	1 kVAr	87	85	64	13,9	4,78	8,32	1,35
HRM-1.50-07	56,00 \$	1.50 kVAr	87	85	78	9,28	7,17	12,50	1,85
HRM-2-07	59,00 \$	2 kVAr	87	85	89	6,96	9,57	16,70	2,00
HRM-2.50-07	64,00 \$	2.50 kVAr	88	95	82	5,57	12,00	20,90	2,50
HRM-3-07	69,00 \$	3 kVAr	88	95	86	4,64	14,30	25,00	2,70
HRM-4-07	93,00 \$	4 kVAr	109	110	100	3,48	19,10	33,30	3,85
HRM-5-07	99,00 \$	5 kVAr	120	120	100	2,78	23,90	41,60	4,60
HRM-7.50-07	117,00 \$	7.50 kVAr	145	150	120	1,85	35,90	62,50	8,00
HRM-10-07	170,00 \$	10 kVAr	145	150	130	1,39	47,80	83,20	9,30

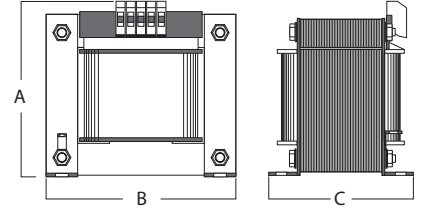
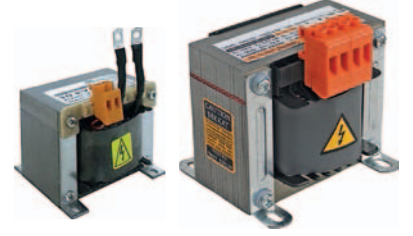

TRİFAZE HARMONİK FİLTRE REAKTÖRLERİ

TRİFAZE HARMONİK REAKTÖRLER REZONANS FR 189Hz P:%7 ANMA VOLTAJI 400V

ÜRÜN KODU	189Hz-210Hz FİYAT	GÜÇ	SAC TİPİ	A	B	C	ENDÜKTANS (mH)	I _{rms} (A)	I _{lin} (A)	AĞIRLIK (kg)
HRT-0.50-07	90,00 \$	0.50 kVAr	TİP1	120	120	63	76,80	0,79	1,03	1,4
HRT-1-07	95,00 \$	1 kVAr	TİP1	120	120	63	38,40	1,59	2,07	1,45
HRT-1.50-07	100,00 \$	1.50 kVAr	TİP1	120	120	63	25,60	2,38	3,09	1,52
HRT-2.50-07	118,00 \$	2.50 kVAr	TİP1	120	120	74	15,36	3,97	5,16	2,2
HRT-5-07	153,00 \$	5 kVAr	TİP1	145	150	74	7,68	7,94	10,32	3,52
HRT-6.25-07	160,00 \$	6.25 kVAr	TİP1	145	150	84	6,14	9,92	12,90	4,4
HRT-7.50-07	175,00 \$	7.50 kVAr	TİP1	145	150	84	5,12	11,91	15,48	4,54
HRT-10-07	185,00 \$	10 kVAr	TİP1	175	180	84	3,84	15,88	20,64	5,7
HRT-12.50-07	200,00 \$	12.50 kVAr	TİP1	175	180	84	3,07	19,85	25,81	5,8
HRT-15-07	225,00 \$	15 kVAr	TİP1	175	180	104	2,56	23,82	30,97	6,3
HRT-20-07	238,00 \$	20 kVAr	TİP2	200	240	100	1,92	31,76	41,29	11,25
HRT-25-07	277,00 \$	25 kVAr	TİP2	200	240	100	1,54	39,69	51,60	11,5
HRT-30-07	290,00 \$	30 kVAr	TİP2	200	240	110	1,28	47,63	61,92	14,25
HRT-40-07	325,00 \$	40 kVAr	TİP2	200	240	120	0,96	65,51	85,16	17,1
HRT-50-07	375,00 \$	50 kVAr	TİP2	250	300	126	0,77	79,39	103,21	23
HRT-60-07	460,00 \$	60 kVAr	TİP2	250	300	146	0,64	95,27	123,85	31,5
HRT-75-07	550,00 \$	75 kVAr	TİP2	250	300	146	0,51	119,08	154,80	33,5
HRT-80-07	560,00 \$	80 kVAr	TİP2	300	360	156	0,48	127,02	165,13	40,5
HRT-100-07	710,00 \$	100 kVAr	TİP2	300	360	156	0,38	158,78	206,41	45

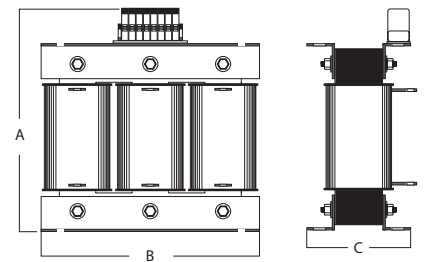

* P:%14 134 Hz ve P:%5.67 210 Hz. Harmonik filtreler ile ilgili fiyat bilgisi alınır.

ANALOG AMPERMETRELER VE VOLTMETRELER



A96-100



V72-500



A72-150

DİREKT ANALOG AMPERMETRELER

ÜRÜN KODU	FİYATI	AÇIKLAMA	Boyutlar (mm)
A72-05 D	19,00 \$	5A Direkt Ampermetre	72x72
A72-10 D	19,00 \$	10A Direkt Ampermetre	72x72
A72-15 D	19,00 \$	15A Direkt Ampermetre	72x72
A72-20 D	19,00 \$	20A Direkt Ampermetre	72x72
A72-25 D	19,00 \$	25A Direkt Ampermetre	72x72
A72-30 D	19,00 \$	30A Direkt Ampermetre	72x72
A72-40 D	19,00 \$	40A Direkt Ampermetre	72x72
A72-50 D	19,00 \$	50A Direkt Ampermetre	72x72
A72-60 D	19,00 \$	60A Direkt Ampermetre	72x72
A72-75 D	19,00 \$	75A Direkt Ampermetre	72x72
A72-100 D	19,00 \$	100A Direkt Ampermetre	72x72
A96-30 D	22,00 \$	30A Direkt Ampermetre	96x96
A96-50 D	22,00 \$	50A Direkt Ampermetre	96x96
A96-60 D	22,00 \$	60A Direkt Ampermetre	96x96
A96-75 D	22,00 \$	75A Direkt Ampermetre	96x96
A96-100 D	22,00 \$	100A Direkt Ampermetre	96x96

ANALOG VOLTMETRELER

ÜRÜN KODU	FİYATI	AÇIKLAMA	Boyutlar (mm)
V72-250	19,00 \$	0..250V AC Voltmetre	72x72
V72-500	19,00 \$	0..500V AC Voltmetre	72x72
V96-250	21,00 \$	0..250V AC Voltmetre	96x96
V96-500	21,00 \$	0..500V AC Voltmetre	96x96

ANALOG AMPERMETRELER

ÜRÜN KODU	FİYATI	AÇIKLAMA	Boyutlar (mm)
A72-100	17,00 \$	100/5 Ampermetre	72x72
A72-150	17,00 \$	150/5 Ampermetre	72x72
A72-200	17,00 \$	200/5 Ampermetre	72x72
A72-250	17,00 \$	250/5 Ampermetre	72x72
A72-300	17,00 \$	300/5 Ampermetre	72x72
A72-400	17,00 \$	400/5 Ampermetre	72x72
A72-600	17,00 \$	600/5 Ampermetre	72x72
A72-800	17,00 \$	800/5 Ampermetre	72x72
A72-1000	20,00 \$	1000/5 Ampermetre	72x72
A72-1200	20,00 \$	1200/5 Ampermetre	72x72
A96-50	19,00 \$	50/5 Ampermetre	96x96
A96-100	19,00 \$	100/5 Ampermetre	96x96
A96-150	19,00 \$	150/5 Ampermetre	96x96
A96-200	19,00 \$	200/5 Ampermetre	96x96
A96-250	19,00 \$	250/5 Ampermetre	96x96
A96-300	19,00 \$	300/5 Ampermetre	96x96
A96-400	19,00 \$	400/5 Ampermetre	96x96
A96-600	19,00 \$	600/5 Ampermetre	96x96
A96-800	19,00 \$	800/5 Ampermetre	96x96
A96-1000	19,00 \$	1000/5 Ampermetre	96x96
A96-1200	21,00 \$	1200/5 Ampermetre	96x96
A96-1600	21,00 \$	1600/5 Ampermetre	96x96
A96-2000	21,00 \$	2000/5 Ampermetre	96x96
A96-2500	21,00 \$	2500/5 Ampermetre	96x96

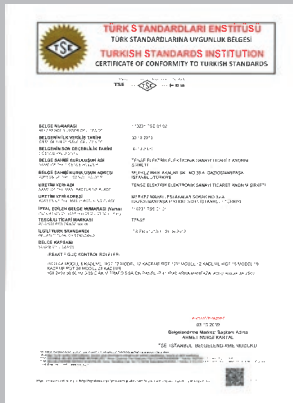

Reaktif Güç Kontrol Rölesi Ürün Grubunda Yerli Mali Belgesi ve TSE Belgemiz
Enerji Analizörü Ürün Grubunda Yerli Mali Belgemiz
Multimetre Ürün Grubunda Yerli Mali Belgemiz Bulunmaktadır.

- * Tipografi ve matbaa hatalarından firmamız sorumlu değildir.
- * Firmamız ürün ve fiyatlarında değişiklik yapma hakkına sahiptir.
- * Fiyatlarımıza K.D.V. dahil değildir.
- * Ürün görsellerinde değişiklik yapma hakkı saklıdır.
- * Döviz bazında verilen fiyatlar irsaliye tarihinde merkez bankasındaki efektif alış kuru üzerinden Türk Lirası'na (TL) çevrilerek fatura edilir.



RGT-MT18 SVC

Magic Touch

Yeni Nesil Kompanzasyon



5" Dokunmatik Ekran
ve Türkçe Menü



TCR (SVC)
Bağlantısı



61. Harmonik
Ölçümü



Jeneratör
Modu



Dahili Pano
Termostatı ve
Kontrolü



Uzak Erişim
ve İzleme



Kolay Montaj ve
Kullanım



Alarm Çıktıları



Güç Analizi



Esnek Çalışma
Gerilimi

