

the Luxe Brewer™ Cam & Thermal

SDC415 & SDC465



SDC415



SDC465

Sage®



İçindekiler

- 2 Garanti
- 2 Sage® önce güvenliği tavsiye eder
- 6 Bileşenler
- 8 Özellikler
- 8 Montaj
- 9 Çalıştırma
- 12 Programlama
- 13 İpuçları
- 16 Bakım & Temizlik
- 17 Sorun Giderme

GARANTİ

2 YIL İLE SINIRLI

Sage Appliances, belirtilen bölgelerde bu ürün için satın alma tarihinden itibaren 2 yıl boyunca hatalı işçilik ve malzemeden kaynaklanan kusurlara karşı garanti verir. Bu garanti süresi boyunca Sage Appliances, kendi takdirine bağlı olarak, kusurlu ürünü onaracak, değiştirecek veya ücretini iade edecektir.

Yürürlükteki ulusal mevzuat kapsamındaki tüm yasal garanti hakları korunacak ve garanti ile sınırlandırılmayacaktır. Garantiye ilişkin tüm hüküm ve koşullar ile nasıl talepte bulunulacağına dair talimatlar için lütfen www.sageappliances.com adresini ziyaret edin.

SAGE® ÖNCE GÜVENLİĞİ TAVSİYE EDER

Sage® olarak güvenliğe çok önem veriyoruz. Cihazlarımızı sizin güvenliğinizi ön planda tutarak tasarlıyor ve üretiyoruz. Ayrıca herhangi bir elektrikli cihazı kullanırken dikkatli olmanızı ve aşağıdaki önlemlere uymanızı rica ediyoruz.

ÖNEMLİ GÜVENLİK TEDBİRLERİ

KULLANIMDAN ÖNCE TÜM TALİMATLARI OKUYUN VE GELECEKTE BAŞVURMAK ÜZERE SAKLAYIN

- Kullanımdan önce tüm ambalaj malzemelerini güvenli bir şekilde çıkarın ve atın.
- Ürünün kullanımdan önce doğru şekilde monte edildiğinden emin olun. Güç kablosunu dikkatlice cihazın arkasından çekin.
- Cihaz kullanılmıyacaksa, temizlenecekse, taşınacaksa, monte edilecekse veya saklanacaksa mutlaka prizden çıkarın.
- Cihazı her zaman sabit ve ısıya dayanıklı bir yüzeyde çalıştırın.

- Güç kablosunun tezgâhın veya masanın kenarından sarkmasına izin vermeyin. Cihazı sıcak gaz ocağı, elektrikli ısıtıcı veya ısıtılmış fırına temas edebilecek bir yere veya bunların yakınına yerleştirmeyin.
 - Cihazın tüm yan panellerinden en az 10 cm (4 inç) boşluk bıraktığınızdan emin olun.
 - Su haznesinde su olmadan cihazı çalıştırmayın. Yalnızca soğuk, tercihen filtrelenmiş su kullanın. Demleme işlemleri için cihaza başka sıvılar koymayın.
 - Soğuk, filtrelenmiş su kullanılmasını tavsiye ederiz. Demineralize veya distile su kullanılmasını önermeyiz; bu, demlenen kahvenin tadını etkileyebilir.
 - Cihazı kullanmadan önce, kahve haznesine birlikte verilen metal filtre sepetini veya kâğıt filtreyi (8-12 fincan, düz tabanlı, 8,25 cm [3 1/4 inç] taban çaplı filtre) yerleştirdiğinizden emin olun. Metal filtre sepetini kâğıt filtre ile birlikte kullanmayın.
 - Demleme döngüsüne başlamadan önce:
 - Sürahinin damlatma önleyicisinin serbestçe yukarı ve aşağı hareket edip etmediğini kontrol edin.
 - Sürahiye tamamen boşaltın ve kapağını güvenli şekilde kilitleyin.
 - Sürahiye damlatma önleyicisinin altına yerleştirin ve sabitleyin.
 - Filtre sepetinin boş olduğundan ve doğru şekilde takıldığından emin olun.
 - Demleme döngüsü sırasında:
 - Cihaz demleme yaparken sürahiye veya filtre sepetini çıkarmayın. Yukarıdaki uyarıya uyulmaması yanıklara veya ciddi yaralanmalara yol açabilir.
 - Bazı yüzeyler sıcak olabilir; cihaza veya aksesuarlarına dokunurken ya da kaldırırken dikkatli olun.
 - Sürahiye kaldırırken veya taşıırken yalnızca sürahi sapını kullanın.
 - Sürahi yalnızca bu cihazla kullanılmak üzere tasarlanmıştır; ocak üzerinde veya mikrodalgada kesinlikle kullanılmamalıdır.
- Demleme döngüsü sırasında sürahi kapağı veya filtre sepeti çıkarılırsa yanıklar meydana gelebilir.
-  DİKKAT**
- Yaralanma riski. Sıcak su sıçrama riskini azaltmak için filtre sepetinin doğru şekilde takılması veya çıkarılması gerekir.
- Her zaman sürahinin kapağını sürahiye güvenli şekilde kilitlediğinizden emin olun, öyle dökün.
 - Kırık, gevşek, zayıflamış veya hasar görmüş sapı olan sürahiye kullanmayın.
 - Kırık, gevşek, zayıflamış veya hasar görmüş sapı olan filtre sepetini kullanmayın.

- Demleme sepetini çıkarmadan önce her zaman cihazın soğumasını bekleyin.
- Sıcak yüzeylere dokunmayın. Sürahiye kaldırmak ve taşımak için sapını kullanın.
- Sıcak sürahiye ıslak, soğuk veya ısıya duyarlı yüzeylerin üzerine koymayın.
- Temizleme ve saklama öncesinde cihazı prizden çekin. Parçaları takmadan veya çıkarmadan önce cihazın soğumasını bekleyin.
- Sage tarafından satılmayan veya önerilmeyen aksesuarların kullanımı yangına, elektrik çarpmasına veya yaralanmalara neden olabilir.
- Sıcak suyun sıçrama riskini azaltmak için filtre sepetinin, duş başlığı contasının ve duş başlığı kilitleme halkasının doğru şekilde takıldığından emin olun.

DİKKAT

- Süt köpürtme işleminden sonra dikkatli olun; buhar çubuğu indirildiğinde 'Otomatik Temizleme (Auto Purge)' fonksiyonu sıcak buhar salabilir.
- Cihazın zarar görmemesi için temizlerken alkali temizleyiciler kullanmayın; yumuşak bir bez ve hafif bir deterjan tercih edin.
- Cihazın herhangi bir parçasını temizlerken çelik yünü veya sert ovma pedleri gibi aşındırıcı

malzemeler kullanmayın.

- Isıtıcı yüzey, kullanım sonrasında bir süre ısı tutmaya devam eder.
- Cihaz, kullanım sırasında dolap içine yerleştirilmemelidir.
- Cihazın hatalı kullanımı, yanlış işletilmesi veya yetkisiz kişilerce tamir edilmesi garanti kapsamını geçersiz kılar.
- Temizlik dışında yapılacak bakım işlemleri, yetkili servis temsilcisi veya yetkili Sage Servis Merkezi tarafından gerçekleştirilmelidir.

TÜM ELEKTRİKLİ CİHAZLAR İÇİN ÖNEMLİ GÜVENLİK ÖNLEMLERİ

- Güç kablosunun tezgâhın veya masanın kenarından sarkmasına, sıcak yüzeylere temas etmesine ya da düğümlemesine izin vermeyin.
- Cihazı kullanım sırasında gözetimsiz bırakmayın.
- Çocukların cihazla oynamadığından emin olmak için gözetim altında bulundurun.
- Cihaz çocuklar tarafından veya çocukların yakınında kullanıldığında yakın gözetim gereklidir.
- Bu cihaz; fiziksel, duyuusal veya zihinsel becerileri sınırlı ya da deneyim ve bilgi eksikliği olan kişiler tarafından, eğer güvenli kullanım konusunda talimat verilmişse ve ilgili riskleri anlıyorlarsa gözetim altında kullanılabilir.

- Bu cihaz, 8 yaş ve üzeri çocuklar tarafından, güvenli şekilde kullanımına dair gözetim veya talimat verilmişse ve ilgili tehlikeleri anlıyorsa kullanılabilir.
 - 8 yaşından küçük çocuklar cihazı temizlememeli veya bakımını yapmamalıdır. 8 yaşından büyük çocuklar ise yalnızca gözetim altında bu işlemleri gerçekleştirebilir.
 - Cihazı ve kablosunu 8 yaşından küçük çocukların erişemeyeceği yerde tutun.
 - Bu cihaz yalnızca ev kullanımı için önerilmektedir. Cihazı, amaçlanan kullanım dışında kullanmayın. Hareket halindeki araçlarda veya teknelerde kullanmayın. Dış mekânda kullanmayın. Yanlış kullanım yaralanmalara neden olabilir.
 - Güç kablosunu, fişi ve cihazın kendisini düzenli olarak kontrol edin. Herhangi bir şekilde hasarlıysa cihazı derhal kullanmayı bırakın ve en yakın yetkili Sage Servis Merkezi'ne inceleme, değiştirme veya onarım için teslim edin.
 - Elektrikli cihazların kullanımında ek güvenlik sağlamak amacıyla kaçak akım rölesi (RCD / güvenlik anahtarı) kurulumu tavsiye edilir. Cihazın bağlı olduğu elektrik devresine, 30 mA'den yüksek olmayan anma kaçak çalışma akımına sahip bir güvenlik anahtarı takılması önerilir. Profesyonel tavsiye için elektrikçinize danışın.
 - Cihaz harici bir zamanlayıcı veya ayrı bir uzaktan kumanda sistemi ile çalıştırılmak üzere tasarlanmamıştır.
-  Yangına veya elektrik çarpmasına karşı korunmak için güç kablosunu, fişi veya cihazı suya ya da herhangi bir başka sıvıya daldırmayın.

**YALNIZCA EVDE KULLANIM İÇİNDİR.
BU TALİMATLARI SAKLAYINIZ.**



Bileşenler

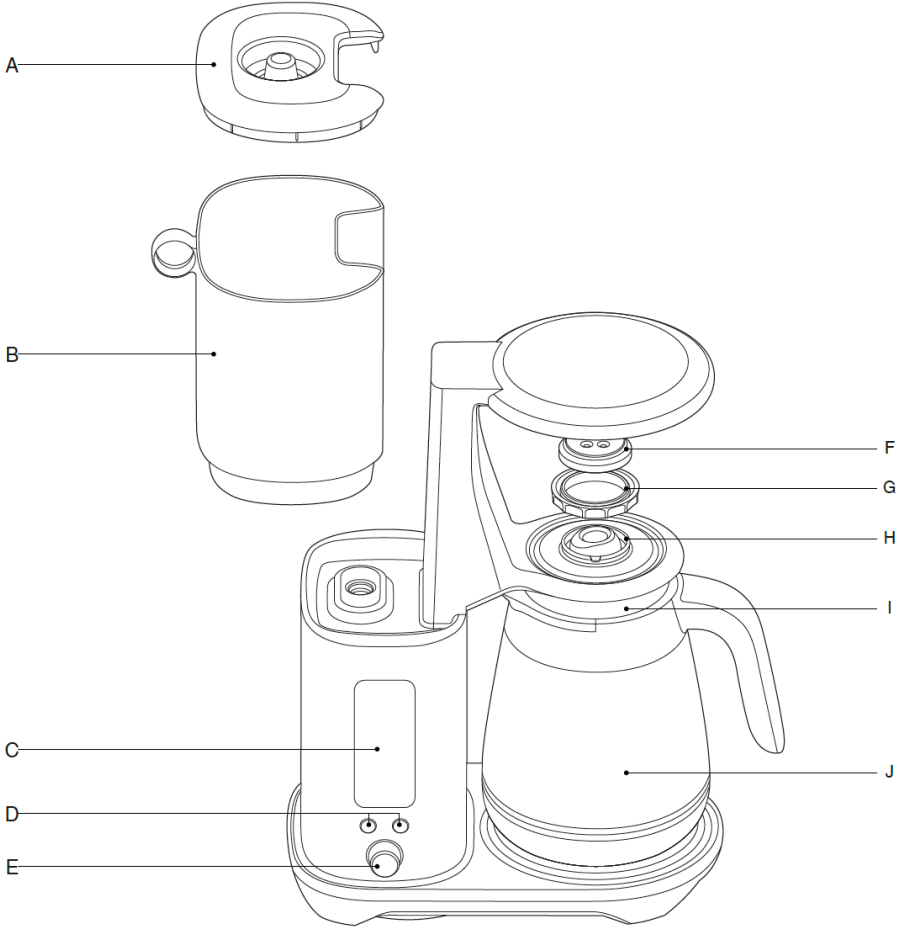

A. Su haznesi kapağı

B. Su haznesi

C. LCD ekran

D. Sol: Ayarlar düğmesi

Sağ: Otomatik başlatma düğmesi

E. SEÇİM düğmesi

F. Duş başlığı

G. Duş başlığı halkası

H. Damlama önleyici conta

I. Karaf kapağı

J. Karaf



Aksesuarlar

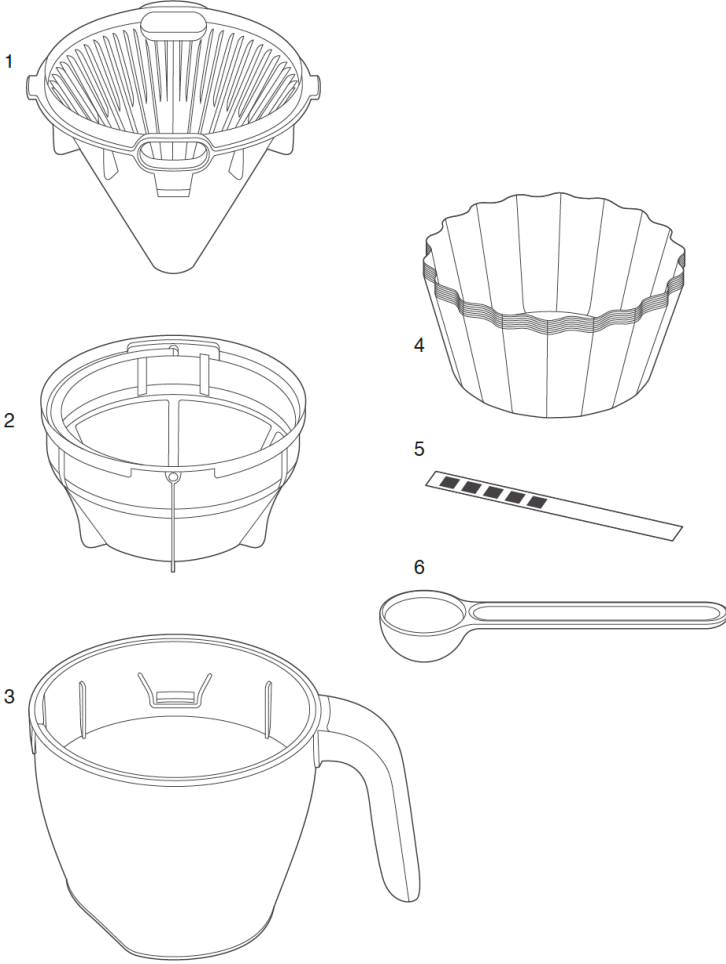

1. Koni filtre sepeti aparatı
2. Tel filtre sepeti
3. Demleme sepeti
4. Düz tabanlı sepet tipi filtre kağıdı paketi (10 adet)

5. Su sertliği şeridi
6. Sage kahve ölçü kaşığı



Özellikler

Bu Kahve Makinesi, her türlü kahveyi en yüksek kalitede yapmak için tasarlanmıştır.

DEMLEME

Makine, hazneden suyu aktararak hızlıca 12 fincana (1,8 L) kadar kahve demleyebilir. Daha yoğun bir kahve için kullanılan öğütülmüş kahve miktarını artırın.

SOĞUK DEMLEME

0-24 saat arasında demleme süresini ayarlama esnekliğiyle 8 fincana (1,2 L) kadar soğuk kahve demleyin.

SICAK TUTMA

Demleme işleminden sonra makine kahveyi sıcak tutar.

ÖZEL

12 fincana (1,8 L) kadar kahveyi, demleme, su sıcaklığı, ön demleme hacmi, ön demleme süresi ve su akış hızı üzerinde hassas kontrol ile demleyin.

FİLTRE DEĞİŞİMİ

Su filtresinin değiştirilmesi, makinenin kullandığı suyun sertliğine bağlıdır. Su sertliği 1 seviyesinde, filtrenin 160 döngüden sonra değiştirilmesi önerilir.

KİREÇ TEMİZLEME

Düzenli kullanım sonrası sert su, iç bileşenlerde mineral birikimine neden olabilir. Bu durum demleme akışını, demleme sıcaklığını, makine gücünü ve kahve tadını azaltabilir. Düzenli olarak kireç temizleme yapılması tavsiye edilir.

SAAT

Makineyi açtıktan sonra saati ayarlayın.

SES

Bir ayar seçildiğinde makine değişiklikleri onaylamak için bip sesi çıkarır. Sesi DÜŞÜK (LOW), ORTA (MED), YÜKSEK (HIGH) ve KAPALI (OFF) olarak ayarlayabilirsiniz.



Montaj

İLK KULLANIMDAN ÖNCE

Makineye takılı tüm etiketleri ve ambalaj malzemelerini çıkarıp atın. Ambalajı atmadan önce kutudan tüm parçaları ve aksesuarları çıkardığınızdan emin olun.

Yumuşak bir bez alın ve dış paslanmaz çelik gövdeyi iyice silin. Kapağı, demleme sepetini, koni filtre sepeti aparatını, tel sepet filtresini ve karafı ılık, sabunlu suda yıkayın. Yüzeyi çizebilecek aşındırıcı temizlik maddeleri, pedler veya bezler kullanılmaktan kaçının. Her şeyi iyice durulayıp kurutun. Son olarak, karaf damla durdurucusuna bastırarak serbestçe yukarı aşağı hareket ettiğinden emin olun.

SU SERTLİĞİ AYARI & DURULAMA

1. Boş kahve sepeti ve kapağı takılı boş karafın makineye yerleştirildiğinden emin olun.
2. Su haznesini taze, soğuk su ile MAX işaretine kadar doldurun. Makineyi güç prizine takın.
3. Makine açıldığında ekranda "SET HARDNESS" (SERTLİK AYARI) görünecektir. Su sertliği test şeridini haznedeki aynı sudan alınan bir bardağa 1 saniyeliğine daldırın. Su sertliği seviyesini belirlemek için bir dakika bekleyin. Şeritte görünen çizgi sayısına göre SELECT düğmesini çevirerek su sertliği seviyesini seçin ve ardından düğmeye basın. Makine, değişiklikleri onaylamak için bip sesi çıkaracaktır.

NOT

Şeritteki sonuç 4 veya 5 çizgi gösteriyorsa, farklı bir su kaynağına geçin. Filtrelenmiş su kullanmak, su filtresinin ömrünü uzatır, kireç temizleme aralıklarını artırır ve tadı iyileştirir. Alternatif su kaynağının sertliğini mutlaka test edin ve makine ayarlarını buna göre düzenleyin.

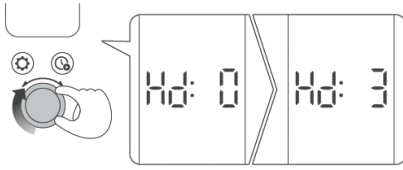
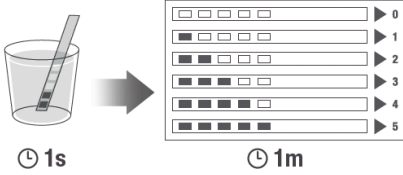

4. Makine anında bir durulama döngüsü çalıştıracaktır. Haznedeki tüm suyu sistemden geçirerek boş karafa aktaracaktır. Durulama tamamlandıktan sonra makine bir kez bip sesi çıkarır. Sepeti ve karafı boşaltın.

SAAT VE SICAKLIK BİRİMLERİNİ AYARLAMA

Durulama döngüsünden sonra makine 3 kez bip sesi çıkarır ve LCD ekranda Saat ayarı belirir. İlk olarak saat yanıp sönecektir. Saati ayarlamak için SELECT düğmesini kullanın ve değişiklikleri kaydetmek için düğmeye basın. Dakikaları ayarlamak için SELECT düğmesini kullanın ve kaydetmek için tekrar düğmeye basın.

Sonrasında LCD ekranda sıcaklık birimi ayarı belirir. Sıcaklık birimini seçmek için SELECT düğmesini kullanın ve değişiklikleri kaydetmek için düğmeye basın. Makine bir kez bip sesi çıkarır ve demleme modlarını göstererek demlemeye hazır olduğunu belirtir.



Çalıştırma

KARAF KULLANARAK DEMLEME

Demleme için karaf kullanıldığında, demleme sepetinin temiz olduğundan ve sepetin altındaki damla durdurma contasında kahve parçacıkları bulunmadığından emin olun.

1. Demlenecek kahve miktarına bağlı olarak uygun sepeti ve filtreyi seçin. 2 ila 8 fincan arasında demleme için kâğıt filtre ile birlikte konik filtre sepeti aparatını kullanın (not: konik kâğıt filtre dahil değildir). 8 fincandan fazla demleme için tel sepet filtresi veya büyük kâğıt filtre ile düz tabanlı demleme sepetini kullanın.

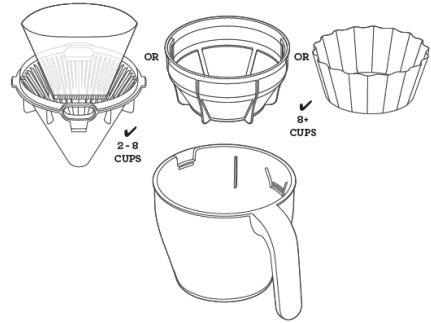

DİKKAT

Tel sepet filtresi veya filtre kâğıdı olmadan sepeti doldurmak, demleme döngüsü sırasında sepetin taşmasına neden olabilir.

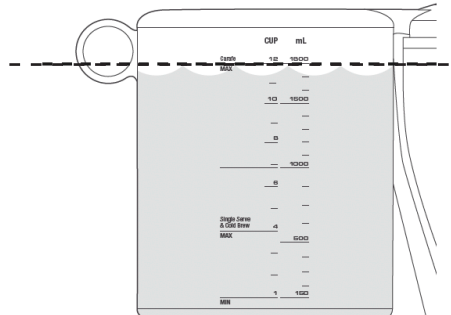

2. Su haznesini, üzerindeki MAX işaretine kadar taze, soğuk su ile doldurun.

NOT

Bu makine haznedeki tüm suyu demleyecektir. Haznede fazla miktarda su bulunmadığından emin olun.

3. En iyi kahve tadı için, taze kavrulmuş çekirdek kahve kullanmanızı ve demlemeden hemen önce dişli bir öğütücü ile öğütmenizi tavsiye ederiz. Öğütme orta/kalın olmalıdır, asla espresso için öğütülmüş kahve kullanmayın, aksi takdirde kahve sepetiniz taşabilir.
4. Demleyeceğiniz miktara yetecek kadar kahve çekirdeği öğütün. Tam 1,8 L'lik bir karaf için 99 g kahve öneriyoruz, bu yaklaşık olarak 12 düz Sage ölçü kaşığına denk gelir. Yaklaşık olarak her 150 ml için 1 kaşık.
5. Doğru filtre kâğıdını (konik veya düz tabanlı) ya da tel sepet filtresini demleme sepetine yerleştirin, ardından öğütülmüş kahveyi ekleyin. Demleme sepetini makineye takın.

NOTLAR

- Asla tel filtre sepeti ile kâğıt filtreyi aynı anda kullanmayın.
 - Daha üstün tat ve berraklık, kâğıt filtre kullanılarak elde edilir.
 - Tel filtre sepeti, bazı ince kahve parçacıklarının kahveye karışmasına izin verecektir. Bu, fincanda veya karafta tortu olarak görünebilir. Bu normaldir. Yalnızca verilen tel sepet filtresini kullanın, diğerleri makinenin taşmasına neden olabilir.
6. Karaf kapağını kilitleyin ve karafı damla durdurma çıkışının altına yerleştirin.

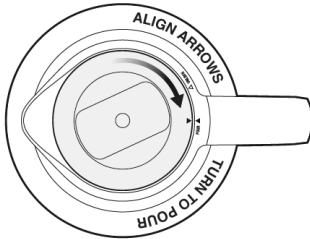

DİKKAT

Karaf, su seviyesi 'TEK FİNCAN' çizgisinin üzerinde olduğunda demlemeye başlamadan önce mutlaka yerine yerleştirilmiş olmalıdır. Aksi takdirde kahve sepeti taşacaktır.

NOTLAR

- Demlemeye başlamadan önce karafınızın temiz ve boş olduğundan her zaman emin olun. Kalıntı kahve tadı etkileyecek, karafın içindeki sıvı ise taşmasına neden olacaktır.
 - Taşmayı önlemek için demlemeye başlamadan önce karafınızın BOŞ olduğundan her zaman emin olun.
7. Düğmeyi çevirin ve LCD ekrandan BREW (DEMLEME) seçeneğini seçin, ardından düğmeye bir kez basın. Makine, demleme döngüsünün ilerlemesini gösterecektir.
 8. Kahve hazır olduğunda makine bir kez bip sesi çıkarır ve otomatik olarak SICAK TUTMA moduna geçer.

NOTLAR

- Demleme işleminden sonra haznede az miktarda su kalır. Bu, normal çalışmanın bir parçasıdır.
- Kahve makinesi demleme döngüsüne başladıktan sonra su haznesini asla doldurmayın.

MODEL BDC415:

- Makine 6 dakika boyunca kullanılmazsa bekleme moduna geçer. Bekleme modunda güç tüketimi 0,30 W'ı geçmez.

MODEL BDC465:

- Makine 5 dakika boyunca kullanılmazsa bekleme moduna geçer. Bekleme modunda güç tüketimi 0,30 W'ı geçmez.

DEMLEME MODU

- DEMLEME: Sıcak kahve demleme, öğütülmüş kahve çekirdeklerinin üzerine sıcak su kullanılarak yapılır. Su sıcaklığı demleme sürecinde önemlidir çünkü özütleme hızını etkiler. Özütleme, öğütülmüş kahveden çözünen tatlar ve maddeler anlamına gelir. Su ne kadar sıcak olursa, yağ, asitler ve kafein gibi bileşenlerin özütleme hızı o kadar hızlı gerçekleşir.
- SOĞUK DEMLEME: Soğuk kahve demleme, geleneksel sıcak kahve demlemeden farklıdır. Sıcak su yerine soğuk su kullanılır. Makine, soğuk demleme için "Tam Daldırma" yöntemini

kullanır; bu yöntemde su ve kahve uzun süre—genellikle 4-14 saat arasında—birlikte bekletilir. Bu yöntem, çok az acılıkla yoğun ve yumuşak bir kahve oluşturur. Demleme oranları da farklıdır ve normalden çok daha yüksektir. Sage, ortalamadan 2-3 kat daha yüksek bir demleme oranı tavsiye eder; yaklaşık olarak her 150 ml suya 3 Sage ölçü kaşığı kahve.

NOT

- 'İPUÇLARI' bölümüne, Soğuk Demleme'yi adım adım demleme kılavuzu için bakın.
- Demleme süresi ayarlanabilir.

ÖZEL: Her demleme ayarını özelleştirin:

- ÇİÇEKLENME HACMİ: Çiçeklenme başlamadan önce verilen su miktarını ayarlayın.
- ÇİÇEKLENME SÜRESİ: Kahve çiçeklenmesi, sıcak su öğütülmüş kahveye temas ettiğinde gerçekleşir. Önerilen çiçeklenme süresi 30-60 saniyedir. Bu süre boyunca demleme döngüsü, kahvenin doğal olarak çiçeklenmesine izin vermek için duraklar. Çiçeklenme Süresi hakkında daha fazla bilgi için 'İPUÇLARI' bölümüne bakın.
- DEMLEME SICAKLIĞI: Öğütülmüş kahveye verilen demleme suyunun sıcaklığını ayarlayın. Demleme suyu sıcaklığını ayarlama hakkında daha fazla bilgi için "İPUÇLARI" bölümüne bakın.
- AKIŞ HIZI: Su akış hızını ayarlayarak temas süresini kontrol edin ve demleme süresini değiştirin. Yavaş, Orta (varsayılan) ve Hızlı seçenekleri arasından seçim yapın.

TEK FİNCAN/KÜÇÜK HACİMLER (4 FİNCANDAN AZ, 500-600ML)

1. Makine, demleyicide 500-600 ml su olduğunu algılayacak ve en iyi kahve tadını elde etmek için demleme ayarlarını otomatik olarak düzenleyecektir. Fincanınızı taze soğuk suyla doldurun ve ardından su seviyesinin tek fincan çizgisinin altında kalmasına dikkat ederek suyu haznesine dökün.

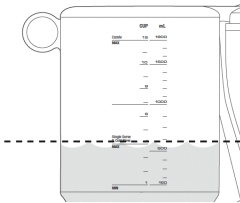

NOT

Su haznesini asla tek fincan çizgisinden veya kahveyi almak için kullanılan fincanın hacminden daha fazla doldurmayın. Makine demleme yaptıkça hazne boşalana kadar taşma olacaktır. Daha küçük hacimli kahve demleme 500 ml'den başlar.

2. Makine, haznede 500-600 ml su algıladığında en iyi kahve tadını sağlamak için demleme ayarlarını otomatik olarak düzenleyecek şekilde tasarlanmıştır. Fincanınızı taze soğuk suyla doldurun ve ardından su seviyesinin tek fincan çizgisinin altında kalmasına dikkat ederek suyu su haznesine dökün.
3. Boş fincanınızı demleme sepeti çıkışının altına yerleştirin.
4. Haznedeki su seviyesine uygun miktarda çekirdek kahveyi öğütün. 1 düz Sage ölçü kaşığı öğütülmüş kahve, 150 ml su için uygundur.

NOT

Daha küçük hacimlerde demleme yaparken, demleme suyunun öğütülmüş kahve ile doğru şekilde temas etmesini sağlamak için konik filtre sepeti aparatını kullanın.

5. Konik filtre sepetini, hizalama işaretlerini kılavuz olarak demleme sepetine yerleştirin.
6. Konik biçimli bir kâğıt filtreyi konik filtre sepetine yerleştirin ve ardından öğütülmüş kahveyi ekleyin.
7. Demleme sepetini makineye yerleştirin.
8. Düğmeyi çevirerek BREW (DEMLEME) modunu seçin.
9. Demlemeyi başlatmak için düğmeye basın.
10. Kahve hazır olduğunda makine buhar çıkaracak ve LCD ekranda demleme modları menüsü görünecektir.



Programlama

OTOMATİK BAŞLATMA

Makinenin önceden ayarlanmış bir zamanda otomatik olarak demlemeye başlaması için adımlar:

1. Su haznesini, kahve miktarına eşit olacak şekilde taze soğuk su ile doldurun.
2. Doğru miktarda çekirdek kahveyi öğütün. 150 ml su için bir düz Sage ölçü kaşığı öğütülmüş kahve kullanın.
3. Uygun filtre sepetini ve kâğıt filtreyi seçin.
4. Filtre sepetini, hizalama işaretlerini kullanarak demleme sepetine yerleştirin.
5. Kâğıt filtreyi filtre sepetine yerleştirin ve öğütülmüş kahveyi ekleyin.



NOT

Tel sepet filtresi ile kâğıt filtreyi asla aynı anda kullanmayın.

6. Demleme sepetini makineye yerleştirin.
7. Kapağı kilitlemiş karafı makineye yerleştirin.
8. OTOMATİK BAŞLAT düğmesine basın. LCD ekranda yanıp sönen saat ayarı görünecektir.

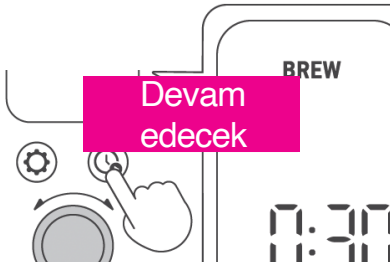

9. SELECT düğmesini çevirerek demleme döngüsünün başlamasını istediğiniz zamanı ayarlayın, ardından ayarları kaydetmek için düğmeye basın. Makine, değişiklikleri onaylamak için bir kez bip sesi çıkaracaktır.



NOT

Saat ayarı yapılmamışsa, OTOMATİK BAŞLAT düğmesine basıldığında makine kırmızı ışık yanıp sönmeye devam edecek ve SELECT düğmesiyle yapılan değişiklikleri onaylamak için bip sesi çıkarmayacaktır. AUTO START fonksiyonunu kullanmadan önce saatin ayarlandığından emin olun. Cihazın fişi her çekildiğinde saat ayarı sıfırlanacaktır.

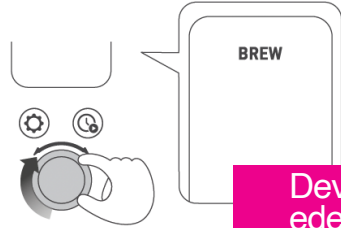

10. SELECT düğmesini çevirerek demleme modunu seçin, makine ayarlanan zamanda otomatik olarak demlemeye başlayacaktır.



NOT

Makine otomatik olarak demlemeye başlayana kadar LCD ekranda ayarlanan zaman görünecektir.

11. OTOMATİK BAŞLAT düğmesine basmak, Otomatik Başlatmayı iptal edecektir.

SETTINGS

- **SAAT AYARI:** LCD ekranda görünen zamanı ayarlayın.
- **SES:** Ses seviyesini DÜŞÜK, ORTA, YÜKSEK veya KAPALI olarak ayarlayın
- **BEKLEME:** Kullanılmadığında belirli bir sürenin ardından otomatik olarak Bekleme moduna geçme süresini ayarlayın.



İpuçları

ÇEKİRDEK KAHVE

- TAZESİ EN İYİSİDİR! Taze kavrulmuş, kaliteli kahve lezzetli kahve yapmanın anahtarıdır. En yoğun aroma potansiyeli kavurmadan sonraki 5-20 gündür. Paketin üzerinde her zaman “Kavurma Tarihi” arayın. “Son Kullanma Tarihi” veya “Tavsiye Edilen Tüketim Tarihi” yazan kahvelerden kaçınin çünkü ne zaman kavrulduğunu bilemezsiniz.
- Kahvenin tadı ve yoğunluğu kişisel tercihtir. Tercih ettiğiniz lezzeti elde etmek için kahve çekirdeği türünü ve öğütülmüş kahve miktarını değiştirin.
- Taze çekilmiş çekirdekler, daha aromalı ve gövdeli kahve yapmanın anahtarıdır. Önceden öğütülmüş kahve, aromasının ve lezzetinin büyük kısmını kaybeder; bu nedenle üstün bir tat için her zaman demlemeden hemen önce öğütün.
- Kahve çekirdeklerini karanlık, serin ve kuru bir yerde saklayın. Mümkünse vakumlu olarak muhafaza edin.
- Kahve çekirdeklerini küçük miktarlarda alın, saklama süresini azaltın ve her zaman en fazla bir haftalık ihtiyacınızı depolayın.

ÖNCE DEN ÖĞÜTÜLMÜŞ KAHVE

- Önceden öğütülmüş kahve pratiktir, ancak asla demlemeden hemen önce öğütülmüş kahve kadar lezzetli olmaz. Üstün tatta kahve için, taze çekirdek kahveyi demlemeden hemen önce öğütmenizi sağlayacak kaliteli bir dişli kahve öğütücüsüne yatırım yapmanızı öneririz.
- Öğütme boyutu, suyun kahve sepetindeki kahvenin içinden akış hızını ve dolayısıyla kahvenin tadını etkiler. Öğütme çok inceyse, su kahvenin içinden geçmez ve sepeti tıkayabilir veya taşıyabilir. Ayrıca tel sepet filtresinden geçerek fincanda veya kafafta tortu bırakabilir. Sonuç olarak kahve fazla özütlenmiş, çok koyu ve acı olur. Öğütme çok kalınsa, su kahvenin içinden çok hızlı akar. Bu da aroması yetersiz, az özütlenmiş bir kahveyle sonuçlanır.
- Her zaman filtre kahve makineleri için uygun olan “filtre kahve öğütümü” kullanın. Asla “Espresso öğütme” kullanmayın; çünkü daha ince öğütme boyutu kahve sepetini tıkayabilir ve kahvenin fazla özütlenmesine neden olabilir.

KAHVE/SU ORANI

Her 150 ml su için 1 düz Sage ölçü kaşığı öğütülmüş kahve öneriyoruz. Miktarı kendi damak zevkinize göre ayarlayabilirsiniz. Önceden öğütülmüş kahve için maksimum kapasite 12 düz Sage ölçü kaşığıdır. Bu miktarın aşılması kahve sepetinin taşmasına neden olabilir.

Fincan kahve (150ml fincan)	1	2	3	4	5	6	7	8	9	10	11	12
Öğütülmüş kahve kaşıkları	1 (8.25g)	2 (16.5g)	3 (24.75g)	4 (33g)	5 (41.25g)	6 (49.5g)	7 (57.75g)	8 (66g)	9 (74.25g)	10 (82.5g)	11 (90.75g)	12 (99g)
Su miktarı	150ml	300ml	450ml	600ml	750ml	900ml	1.05L	1.2L	1.35L	1.5L	1.65L	1.8L

ÇİÇEKLENME

- Kahve kavrulduğunda, CO₂ çekirdeğin içinde hapsolür. Sıcak su öğütölmüş kahveyle buluştuğunda CO₂ açığa çıkar ve buna "çİçeklenme" denir. Makineniz, su akışını kontrol ederek çİçeklenme süresini otomatik olarak ayarlayabilir. Çİçeklenme, demlenen kahvenin aroma ve tadını etkileyebilir. Kahveniz aşırı acıysa çİçeklenme süresini kısaltın, ekşi ise biraz uzatın.

ÖN ISITMA

- En iyi sonuç için karafı veya fincanı önceden ısıtın. Önceden ısıtılmış bir karaf veya fincan, kahvenin ideal sıcaklığını korumaya yardımcı olur ve kahveyi daha uzun süre sıcak tutar. Yaklaşık 30 saniye boyunca sıcak su ile doldurun, ardından suyu dökün.

SU KALİTESİ

- Mükemmel bir fincan kahve için taze ve iyi tat veren su şarttır. Eđer su fazla tortu içeriyorsa ya da kötü bir tat veya kokuya sahipse, filtrelenmiş su kullanmanızı öneririz.

SOĞUK DEMLEME

Makineniz en fazla 600 ml Soğuk Demleme üretebilir. Demleme süresinin uzunluğu (genellikle 4-14 saat) nedeniyle, makineyi gece hazırlamanızı ve sabah Soğuk Demlemenin hazır olmasını öneririz.

1. Hazneyi, su seviyesinin COLD BREW çizgisinin altında kalmasına dikkat ederek istediğınız miktarda su ile doldurun.
2. Sepeti çıkarın ve hem konik aparatın hem de tel sepet filtresinin çıkarıldığından emin olun. Büyük bir kâğıt filtre yerleştirin ve ardından kahveyi normal oranın 2-3 katı olacak şekilde ekleyin (yaklaşık 600 ml için 12 kaşık). Sepeti tekrar makineye yerleştirin.
3. Karafın kapağını çıkarın ve tekrar yerleştirin – demleme işlemi sırasında kapak karafın üzerinde olmamalıdır, alternatif olarak başka bir kap da kullanılabilir.
4. COLD BREW ayarına gidin ve START/CANCEL düğmesine basın. Makine, ısıtıcı elemanı kullanmadan suyu demlemeye başlayacaktır. Bu işlem tamamlandığında LCD ekranda bir geri sayım sayacı görünecek ve Soğuk Demlemenin ne zaman biteceğini gösterecektir. Bu noktada makine, Soğuk Demlemeyi otomatik olarak bekleyen karafa aktaracaktır.



NOTLAR

- Soğuk Demleme süresi tercihinize göre kolayca ayarlanabilir, 5 dakika ile 24 saat arasında deęiştirilebilir.
- Tanka buz eklemeyin. Soğuk, soğutulmuş su eklenmelidir.
- Soğuk Demleme modunda karaf kapağının çıkarıldığından emin olun.

POUR OVER (Pour Over Aksesuar Kiti ayrı satılmaktadır)

Pour over adaptörü, Precision Brewer cihazınızın favori pour over demleyicini kullanabilmesini sağlar.

Devam edecek

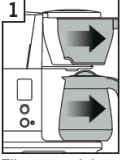

1 Filtre sepetini ve sürahi çıkarın.

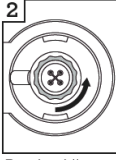

2 Duş başlığı halkasını sökün.



3 Duş başlığını çıkarın.

Dikkat:
Duş başlığı sıcak olabilir.



4 "Pour Over" duş başlığını takın.

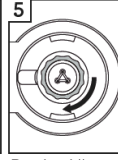

5 Duş başlığı halkasını yeniden takın.

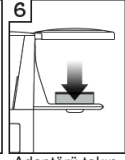

6 Adaptörü takın.



7 Öğütülmüş kahveyi koyun.

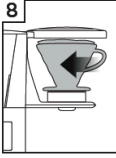

8 Demleyiciyi adaptörün üzerine yerleştirin.

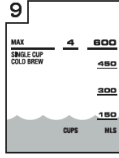

9 Bardak hacmine kadar doldurun.



10 Bardağı yerleştirmek için kutuyu stand olarak kullanın.

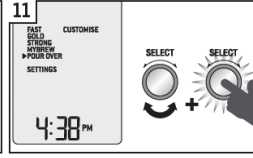

11 SELECT düğmesini çevirerek "POUR OVER" seçeneğini seçin ve SELECT'e basın.



12 Pour Over modu etkinleştirildi.



13 Demlemeyi başlatın.

Not:
Ayarları özelleştirebilirsiniz. Çiçeklenme süresi, Çiçeklenme hacmi, Demleme sıcaklığı ve Akış hızı. Bunun için SELECT kadranını kullanın.

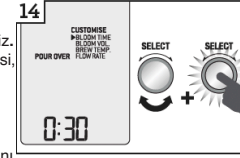

14 Ayarları özelleştirmek için SELECT kadranını çevirin.



15 Demlemeyi başlatın.



Bakım & Temizlik

Temizlik yapmadan önce kahve makinesini kapatın ve fişini prizden çekin.

DIŞ GÖVDENİN TEMİZLİĞİ

Dış gövde ve LCD ekran yumuşak, nemli bir bezle temizlenebilir. Temizleyiciyi beze uygulayın, LCD yüzeyine doğrudan uygulamayın. Yumuşak ve kuru bir bezle parlatın. Kuru kâğıt havlu veya aşındırıcı bezler ve temizleyicilerle temizleme ve kurutma yüzeyi çizilebilir.

KAHVE SEPETİ VE TEL SEPET FİLTRESİNİN TEMİZLİĞİ

Kahve sepetini çıkarın. Öğütülmüş kahveyi ve kâğıt filtreyi atın. Kahve sepeti ve tel sepet filtresi akan suyun altında durulabilir. Tel sepet filtresinin ince deliklerinin temiz olduğundan emin olun. Daha derin bir temizlik için kahve sepeti ve tel sepet filtresini yumuşak kıllı bir fırça ile ılık, sabunlu suda yıkayın.



DİKKAT

Kahve sepeti, tel sepet veya kâğıt filtre demlemeden sonra hâlâ çok sıcak olabilir. Dikkatli olun ve çıkarmadan önce soğumasını bekleyin.

KARAFIN TEMİZLİĞİ

Her kullanımdan sonra karafı boşaltın. Demlenmiş kahveyi gece boyunca karafın içinde bırakmayın, bu leke oluşumuna neden olabilir. Karafı ve karaf kapağını ılık akan suyun altında durulayın. Daha derin bir temizlik için, karafı düzenli olarak yumuşak kıllı bir fırça kullanarak ılık, sabunlu suda yıkamanızı öneririz. Yüzeyi çizilecek aşındırıcı temizleyiciler, pedler veya bezler kullanmayın. İyice durulayın ve kurutun.

DUŞ BAŞLIĞININ TEMİZLİĞİ

Duş başlığı bölgesini düzenli aralıklarla basitçe silin. Ancak daha kapsamlı bir temizlik gerekiyorsa, Duş Başlığı Halkasını saat yönünde çevirerek kilidini açın ve Duş Başlığını çıkarın. Temizliği tamamladıktan sonra Duş Başlığını yeniden takın.

KİREÇ TEMİZLEME

Düzenli kullanım sonrasında sert su, iç bileşenlerde mineral birikimine neden olabilir. Bu durum demleme akışını, demleme sıcaklığını, makinenin gücünü ve kahvenin tadını azaltır.

Düzenli olarak kireç temizleme yapmanızı öneririz. LCD ekranda “DESCALE” (yanıp sönen) uyarısı görüldüğünde kireç temizleme döngüsü yapılması gerekir.



NOT

Kireç temizleme döngüsünün tamamlanması yaklaşık 15 dakika sürer.

1. Hazneyi boşaltın. Üretici talimatlarına uygun şekilde bir kireç temizleme çözeltisi hazırlayın. Bu çözeltinin tamamını boş su haznesine dökün.
2. Sepeti ve karafı damla durdurma çıkışının altına yerleştirin (karafın boş olduğundan ve kapağının güvenli şekilde kilitlendiğinden emin olun).
3. Kireç temizleme döngüsünü başlatmak için SELECT düğmesine 3 saniye basılı tutun. LCD ekranda 1 saniyelik “dSL” görünecek ve ardından kireç temizleme döngüsünün kalan süresi gösterilecektir.
4. Kireç temizleme işlemi tamamlandığında LCD ekran ana menüye dönecektir. Haznedeki artık suyu tamamen çıkarmak için makineyi ters çevirin ve iki kez taze su ile demleme yapın. Karafın içindeki suyu dökün ve iyice durulayın.



NOTLAR

- Kireç temizlemeden sonra, kalan kireç temizleme çözeltisini gidermek için yeniden demleme yapmanızı öneririz.
- Kireç temizleme işlemi döngü ortasında durduramazsınız. Zorla durdurmak için güç kablosunu prizden çekin.

FABRİKA AYARLARINA SIFIRLAMA

Bu işlem, su sertliği ayarı dahil olmak üzere makineyi fabrika ayarlarına sıfırlamak içindir. START düğmesi, SELECT düğmesi ve AUTO START düğmesine aynı anda 3 saniye boyunca basılı tutun. LCD ekranda yanıp sönen “RES” görüldüğünde, başlatmak için SELECT düğmesine basın. Sonrasında ekranda onay için “YES” veya “no” görünür. SELECT düğmesini çevirin ve ardından düğmeye basın.



Sorun giderme

Sorun	Olası neden	Yapılması gereken
Kahve çok güçlü veya zayıf	<ul style="list-style-type: none"> Kahve ve su miktarı doğru değil (1 kaşık : 150 ml fincan). 	<ul style="list-style-type: none"> Doğru miktarda kahve ve su kullanıldığını kontrol edin.
Kahve sepette çıkarıldığında sızıyor	<ul style="list-style-type: none"> Sepet damla durdurma contası, yabancı madde nedeniyle boşluğu düzgün kapatmıyor. 	<ul style="list-style-type: none"> Sepet damla durdurma contasında engel olmadığını kontrol edin. Sepeti ters çevirin, contaya bastırın ve o bölgeyi tıkayan parçacıkları temizlemek için suyla durulayın.
Kahve sepette taşıyor (DİKKAT: Sepet taşıyorsa yavaş ve dikkatli şekilde çıkarın)	<ul style="list-style-type: none"> Karaf yerleştirilmemiş. Kahve ve su miktarı doğru değil (1 kaşık : 150 ml fincan). Öğütme boyutu çok ince. Sepette çok fazla kahve var. Sepette kâğıt filtre yok. Kâğıt filtre tel sepet filtresine yerleştirilmiş. Varsayılan demleme sepeti kullanılırken Pour Over modu seçilmiş. 	<ul style="list-style-type: none"> Karaf ile demleme yapıyorsanız karafın yerleştirildiğini kontrol edin. Doğru kahve ve su miktarının kullanıldığını kontrol edin. Öğütme boyutu ve miktarını doğru ayarlayın. Tel sepet filtresini kâğıt filtre olmadan kullanın, diğer sepetlerle kâğıt filtre kullanın. Mybrew menüsünden Pour Over modunu devre dışı bırakın.
LCD ekranda 'FILL TANK' uyarısı	<ul style="list-style-type: none"> Su haznesi boş ya da seçilen hacmi demlemek için yeterli su yok. Sensörler kirlili olabilir. 	<ul style="list-style-type: none"> Kapağı açın ve hazneye istenilen miktarda soğuk, tercihen filtrelenmiş suyu doldurun. Hazne boşken, haznedeki sensör prizmasını bir bezle silin.
Otomatik Başlatma çalışmıyor	<ul style="list-style-type: none"> Otomatik Başlatma, etkinleştirildikten sonra tekrar etmez. 	<ul style="list-style-type: none"> Her kullanımda Otomatik Başlatma modunu yeniden etkinleştirin.
AUTO START'a basıldığında 'CLOCK' görünüyorsa	<ul style="list-style-type: none"> Otomatik Başlatma ayarı yapılmadan önce saatin ayarlanmış olması gerekir. 	<ul style="list-style-type: none"> Otomatik Başlatmayı kullanmadan önce saati ayarlayın.
Saat zamanı hatırlamıyor	<ul style="list-style-type: none"> Cihazın fişi her çekildiğinde saat sıfırlanır. 	<ul style="list-style-type: none"> Cihazı prizde takılı tutun.
Otomatik Başlatma yanlış zamanda başlıyor	<ul style="list-style-type: none"> Mevcut saat doğru ayarlanmamış. 	<ul style="list-style-type: none"> Mevcut saatin doğru ayarlandığını kontrol edin.

Sorun	Olası neden	Yapılması gereken
Karafın taşması	<ul style="list-style-type: none"> Demlemeye başlamadan önce karaf tamamen boş değil. Su miktarı çok fazla. 	<ul style="list-style-type: none"> Demlemeye başlamadan önce karafın boş olduğundan emin olun. Su haznesindeki MAX çizgisinin aşılmadığını kontrol edin. Suyun karaf kapağından serbestçe aktığından emin olun.
Haznede su olmasına rağmen LCD 'FILL TANK' gösteriyor	<ul style="list-style-type: none"> Cihaz doğrudan güneş ışığında veya parlak aydınlatma altında olabilir. 	<ul style="list-style-type: none"> Cihazı ışık kaynağından uzaklaştırın.
Demleme başlamıyor	<ul style="list-style-type: none"> Su haznesinde su yok. Her demleme modunun farklı su miktarı sınırları vardır ve miktar sınırı aşıldığında demleme başlamaz. 	<ul style="list-style-type: none"> Su haznesinin dolu olduğunu kontrol edin. Her mod için su miktarı sınırlarını kontrol edin.
Duş başlığı düşüyor	<ul style="list-style-type: none"> Duş başlığı doğru şekilde takılmadığında veya sıkılmadığında zaman zaman gevşeyip düşebilir. 	<ul style="list-style-type: none"> Duş başlığı halkasını ve contayı yıkayın ve yeniden takın.
Su haznesindeki tel filtre gevşiyor ve yüzüyor	<ul style="list-style-type: none"> Tel filtre doğru şekilde takılmamış veya sıkılmamış. 	<ul style="list-style-type: none"> Sage Tüketici Destek Hattı'nı arayın.
Karaf damla durdurucu aşağıda kalıyor	<ul style="list-style-type: none"> Damla durdurucu sıkışmış. 	<ul style="list-style-type: none"> Damla durdurucuyu yukarı doğru çekin. Damla durdurucuyu kahve parçacıkları veya lekelerden temizleyin. Sorun devam eder ve damla durdurucu üst konumuna dönmezse Sage Tüketici Destek Hattı'nı arayın.
Cihaz demleme sırasında aşırı buhar üretiyor veya yalnızca buhar çıkışıyla uzun süre çalışıyor	<ul style="list-style-type: none"> Sert sudan kaynaklanan kireç birikimi demleme performansını etkilemiş. Demleme sıcaklığı profili doğru ayarlanmamış. 	<ul style="list-style-type: none"> Cihazın kireç temizliğini yapın. Sorun devam ederse Sage Tüketici Destek Hattı'nı arayın.

Sorun	Olası neden	Yapılması gereken
LCD ekranda 'DESCALE' (yanıp sönüyor)	<ul style="list-style-type: none"> Sert sudan kaynaklanan kireç birikimi demleme performansını etkilemiş. 	<ul style="list-style-type: none"> Cihazın kireç temizliğini yapın.
Cihaz "çok sıcak" gösteriyor	<ul style="list-style-type: none"> Cihaz art arda çok fazla çalıştırılmış ve bileşenler aşırı ısınmış. 	<ul style="list-style-type: none"> Yeni bir döngü başlatmadan önce cihazı en az 20 dakika dinlendirin.
COLD BREW modları devre dışı	<ul style="list-style-type: none"> Su miktarı 600 ml'den fazlaysa bu modlar devre dışı kalır. 	<ul style="list-style-type: none"> Haznedeki su miktarını azaltın.
Cihaz su haznesindeki suyun tamamını kullanmıyor	<ul style="list-style-type: none"> Sistemde tıkanıklık var. 	<ul style="list-style-type: none"> Hazneyi boşaltın, tıkanıklığı giderin. Alt kısımdaki tel filtreden kahve/parçacık/kir birikimini temizleyin. Cihazı soğutun ve 1 L su ile HIZLI (FAST) döngüsünü çalıştırın. Cihazın kireç temizliğini yapın. Sorun devam ederse Sage Tüketici Destek Hattı'nı arayın.
Cihaz yavaş demliyor	<ul style="list-style-type: none"> Sistemde tıkanıklık var. 	<ul style="list-style-type: none"> Hazneyi boşaltın, tıkanıklığı giderin. Su haznesinin altındaki tel filtreden kahve/parçacık/kir birikimini temizleyin. Cihazı soğutun ve 1 L su ile HIZLI (FAST) döngüsünü çalıştırın. Cihazın kireç temizliğini yapın. Sorun devam ederse Sage Tüketici Destek Hattı'nı arayın.
Kahve yatağı eşit değil	<ul style="list-style-type: none"> Duş başlığı doğru takılmamış veya sabitlenmemiş olabilir. 	<ul style="list-style-type: none"> Duş başlığı kilit halkasının ve duş başlığının doğru takıldığını kontrol edin. Duş başlığını tıkanıklık veya kireç birikiminden temizleyin.
Pourover adaptörü demleme sırasında yerinden çıkıyor	<ul style="list-style-type: none"> Pourover modu seçilmemiş. 	<ul style="list-style-type: none"> Mybrew moduna gidin ve pourover modunu etkinleştirmek için 'on' seçeneğini seçin.
Demlemeden sonra haznedeki az miktarda su kalıyor	<ul style="list-style-type: none"> Bu, normal çalışmanın bir parçasıdır. 	<ul style="list-style-type: none"> Kullanıcı müdahalesi gerekmez, normal kullanıma devam edin.

İthalatçı Firma:

Aykut Global İthalat İhracat Anonim Şirketi
Altunizade Mah. Ord. Prof. Dr. Fahrettin Kerim
Gökay Cad. No:13/3
Üsküdar 34662 - İstanbul / TÜRKİYE Üsküdar
Vergi Dairesi - 122 082 7157
Tel: 0216 634 44 44
Faks: 0216 634 39 88

İmalatçı Firma:

Sage Appliances GmbH, Johannstr. 37, 40476
Düsseldorf, Deutschland
Telefon: +49 800 5053104
BRG Appliances Limited
Unit 3.2, Power Road Studios, 114 Power Road,
London, W4 5PY Telefon (Birleşik Krallık Sabit Hat):
+44 808 178 1650 Cep Telefonu Çağruları (Ulusal
Ücretli Hat):+44 333 0142 970

Taşıma ve Nakliye Sırasında Dikkat Edilecek Hususlar:

- Ürününüzü dolu veya boş kullanırken, düz ve kaygan olmayan zeminler üzerinde durmasını sağlayınız.
- Ürünü bir zemine koyarken ürün ile zemin temasının hızlı ya da sert olmamasını sağlayınız. Aksi takdirde ürün zarar görebilir.
- Taşıma veya nakliye sırasında ürünün boş ve kuru olmasını sağlayınız, titreşime ve darbeye maruz kalmayacak bir koruma veya ambalaj ile bu işlemin yapılması gerekmektedir.

Kullanım Hatalarına İlişkin Bilgiler:

Ürünün amacına uygun olarak kullanılmaması durumunda ürün ve/veya kişiler zarar görebilir. Tanıtma ve kullanım kılavuzu okunmalı ve ürün bu talimatlara uygun olarak kullanılmalıdır.

Kullanım Ömrü Bilgisi:

6502 Sayılı Tüketicinin Korunması Kanunu tarafından satış sonrası hizmetler yönetmeliği ek liste de tespit ve ilan edilen kullanım ömrü 7 yıldır.

Enerji Tüketimi Açısından Verimli Kullanıma İlişkin Bilgiler:

Kısıtlı enerji kaynaklarımızı verimli kullanmak adına, ürününüzü aktif olarak kullanmadığınız sürece fişten çekiniz. Standby özelliği olan modellerde ürünü standby modunda bırakmamaya özen gösteriniz.

Ürünün Montajı:

Ürünün montajı için teknik kişiye ihtiyaç yoktur. Tanıtma ve kullanma kılavuzundaki talimatlara göre ürünü kullanıma hazır hale getirebilirsiniz. Ürününüzü ılık su ile temizledikten sonra güvenle kullanabilirsiniz.

Satış Sonrası Hizmetler:

Telefon: 444 4 784 - 08504737271
Adres: Barbaros Mahallesi Sedef Sokak
Validebağ Konakları A2 Blok D:19
Üsküdar - İstanbul
E-posta: destek@aykutglobal.com
Güncel yetkili servis listesi internet sayfasında mevcuttur, şu adresten bilgi edinebilirsiniz:
<https://www.aykutglobal.com/iletisim>

Güncel yetkili servis iletişim bilgileri ve yedek parça malzeme temini için yukarıda iletişim bilgileri bulunan Müşteri Hizmetleri ile iletişime geçebilirsiniz. Tüketiciler, şikayet ve itirazları konusundaki başvurularını tüketici mahkemelerine ve tüketici hakem heyetlerine yapabileceklerdir. Ürünün 6502 sayılı Tüketicinin Korunması hakkında kanun da tanımlanmış ve 'Ayrılmış mal' olarak nitelendirilen kapsama girmesi durumunda;

- (1) Malın ayıplı olduğunun anlaşılması durumunda tüketici;
 - a) Satılanı geri vermeye hazır olduğunu bildirecek sözleşmeden dönme,
 - b) Satılanı alıkoymuş ayıp oranında satış bedelinden indirim isteme,
 - c) Aşırı bir masraf gerektirmediği takdirde, bütün masrafları satıcıya ait olmak üzere satılanın ücretsiz onarılmasını isteme,

- (2) Ücretsiz onarım veya malın ayıpsız misli ile değiştirilmesi hakları üretici veya ithalatçıya karşı da kullanılabilir. Bu fıkradaki hakların yerine getirilmesi konusunda satıcı, üretici ve ithalatçı müteselsilen sorumludur.

Üretici veya ithalatçı, malın kendisi tarafından piyasaya sürülmesinden sonra ayıbın doğduğunu ispat ettiği takdirde sorumlu tutulmaz. İmkân varsa, satılanın ayıpsız bir misli ile değiştirilmesini isteme, seçimlik haklarından birini kullanabilir.

(3) Ücretsiz onarım veya malın ayıpsız misli ile değiştirilmesinin satıcı için orantısız güçlükleri beraberinde getirecek olması halinde tüketici, sözleşmeden dönme veya ayıp oranında bedelden indirim haklarından birini kullanabilir. Orantısızlığın tayininde malın ayıpsız değeri, ayıbın önemi ve diğer seçimlik haklara başvurmanın tüketici açısından sorun teşkil edip etmeyeceği gibi hususlar dikkate alınır.

(4) Ücretsiz onarım veya malın ayıpsız misli ile değiştirilmesi haklarından birinin seçilmesi durumunda bu talebin satıcıya, üreticiye veya ithalatçıya yöneltilmesinden itibaren azami otuz iş günü, konut ve tatil amaçlı taşınmazlarda ise altmış iş günü içinde yerine getirilmesi zorunludur. Ancak, bu kanunun 58 inci maddesi uyarınca çıkarılan yönetmelik eki listede yer alan mallara ilişkin, tüketicinin ücretsiz onarım talebi, yönetmelikte belirlenen azami tamir süresi içinde yerine getirilir. Aksi halde tüketici diğer seçimlik haklarını kullanmakta serbesttir.

(5) Tüketicinin sözleşmeden dönme veya ayıp oranında bedelden indirim hakkını seçtiği durumlarda, ödemiş olduğu bedelin tümü veya bedelden yapılan indirim tutarı derhal tüketiciye iade edilir.

GARANTİ

CİHAZ SAHİBİNİN

İsim:

Adres:

Ev Tel:

Cep Tel:

İş Tel:

E-mail:

ÖNEMLİ NOT

Lütfen bu kuponu sağ tarafta yazılı olan adrese gönderiniz.

AYKUT

GLOBAL İTHALAT
İHRACAT A.Ş.

Altunizade Mah. Ord. Prof.
Dr.Fahrettin Kerim Gökay Cad.
No:13/3 Üsküdar/İSTANBUL
T: 0216 634 44 44/ F: 0216 634 45 70

GARANTİ BELGESİ

1. Garanti süresi, malın teslim tarihinden başlar ve 2 (iki) yıldır.
2. Malın bütün parçaları dahil olmak üzere malın tamamı garanti süresince garanti kapsamındadır.
3. Malın ayıplı olduğunun anlaşılması durumunda tüketici, 6502 sayılı Tüketicinin Korunması Hakkında Kanununun 11 inci maddesinde yer alan;
a- Satılanı geri vermeye hazır olduğunu bildiren sözleşmeden dönme,
b- Satılanı alıkoymuş, ayıp oranında satış bedelinde indirim isteme,
c- Asın bir masraf gerektirmediği takdirde, bütün masrafları satıcıya ait olmak üzere satılanın ücretsiz onarılmasını isteme,
ç- İmkân varsa, satılanın ayıpsız bir misli ile değiştirilmesini isteme, haklarından birini kullanabilir.
4. Ücretsiz onarım veya malın ayıpsız misli ile değiştirilmesi hakları üretici veya ithalatçıya karşı da kullanılabilir. Bu fıkradaki hakların yerine getirilmesi konusunda satıcı, üretici ve ithalatçı müteselselen sorumludur. Üretici ve ithalatçı, malın kendisi tarafından piyasaya sürülmesinden sonra ayıbı doğduğunu ispat ettiği takdirde sorumlu tutulamaz.
5. Ücretsiz onarım veya malın ayıpsız misli ile değiştirilmesinin satıcı için orantısız güçlükleri beraberinde getirecek olması halinde tüketici, sözleşmeden dönme veya ayıp oranında bedelden indirim haklarından birini kullanabilir. Orantısızlığın tayininde malın ayıpsız değeri,

- aybının önemi ve diğer seçimlik haklara başvurmanın tüketici açısından sorun teskil edip etmeyeceği gibi hususlar dikkate alınır.
6. Ücretsiz onarım veya malın ayıpsız misli ile değiştirilmesi haklarından birinin seçilmesi durumunda bu talebin satıcıya, üreticiye veya ithalatçıya yöneltilmesinden itibaren azami otuz iş günü, konut ve tatil amaçlı taşınmazlarda işe atılmış iş günü içinde yerine getirilmesi zorunludur. Ancak, bu Kanunun 58'inci maddesi uyarınca çıkarılan yönetmelik eki listede yer alan mallara ilişkin, tüketicinin ücretsiz onarım talebi, yönetmelikte belirlenen azami tamir süresi içinde yerine getirilir. Aksi halde tüketici diğer seçimlik haklarını kullanmakta serbesttir.
7. Tüketicinin sözleşmeden dönme veya ayıp oranında bedelden indirim hakkını seçtiği durumlarda, ödemiş olduğu bedelin tümü veya bedelden yapılan indirim tutarı derhal tüketiciye iade edilir.
8. Seçimlik hakların kullanılması nedeniyle ortaya çıkan tüm masraflar, tüketicinin seçtiği hakkı yerine getiren tarafça karşılanır. Tüketici bu seçimlik haklarından biri ile birlikte 11/1/2011 tarihli 6098 sayılı Türk Borçlar Kanunu hükümleri uyarınca tazminat da talep edebilir.

GARANTİ

GARANTİ BAŞLATMA KUPONU

Satıcı Firma Kaşe ve İmza

Yetkili Servis Kaşe ve İmza

CİHAZIN	CİNSİ :		SATIŞ TARİHİ :	
	MARKASI :		FATURA NO :	
	MODELİ :		MONTAJ TARİHİ :	
	SERİ NO :			

Üretici veya İthalatçı Firmanın	Satıcı Firmanın	Ürünün
Ünvanı: Aykut Global İthalat İhracat A.Ş	Ünvanı:	Markası:
Adres: Altunizade Mah. Ord. Prof. Dr. Fahrettin Kerim Gökay Cad. No: 13/3 Üsküdar/İSTANBUL	Adres:	Cinsi:
Telefonu: 0216 634 44 44	Telefonu:	Modeli:
Faks: 0216 634 45 70	Faks:	Bandrol ve Seri No:
	e-posta:	Teslim Tarihi:
	Fatura Tarih ve Sayısı:	Garanti Süresi: 2 Yıl
	Teslim Tarih ve Yeri:	Azami Tamir Süresi: 20 iş günü

Üretici veya İthalatçı Firmanın	Satıcı Firmanın	Ürünün
Yetkili İmzası:	Yetkili İmzası:	Yetkili İmzası:
Firma kaşesi:	Firma kaşesi:	Firma kaşesi:

* Aykut Global İthalat İhracat Anonim Şirketi tarafından verilen işbu garanti, cihazın anormal bir şekilde ve/veya maksat dışı kullanılmasından dolayı doğacak arızaların giderilmesini kapsadığı gibi aşağıda belirtilen hususlarda garanti dışı kalır.

1- Müsteriye tesliminden sonra meydana gelen hasar ve arızalar, 2- Kullanma hatalarından meydana gelen hasar ve arızalar, 3- Voltaj düşüklüğü ve fazlalığı, 4- Hatalı elektrik ve su tesisatı, uygun olmayan su kullanmak, 5- Cihazın etiketinde yazılı voltajdan farklı voltajda kullanma nedeni ile hasar ve arızalar, 6- Cihazın dış bölümleri ile ilgili saç ve plastik aksamın çizilme ve/veya kırılması, 7- Cihazlarımız ev tipidir, ticari ve endüstriyel kullanma uygun değildir, 8-. Garanti Belgesi üzerinde veya cihaz üzerindeki seri numarasında tahrifat yapıldığında GARANTİ GEÇERSİZDİR.

Müşteri Hizmetleri

444 4 784

Mail: destek@aykutglobal.com

Adres: Barbaros Mah. Sedef

Sok. A2 Blok No: 19

Üsküdar/İSTANBUL

Sage®

İthalatçı Firma

Aykut Global İthalat İhracat A.Ş.

Altunizade Mah. Ord. Prof. Dr. Fahrettin Kerim

Gökay Cad. No:13/3 Üsküdar/İSTANBUL

Tel: 0216 634 44 44

<https://www.aykutglobal.com/>