

KRAFT

HY-CS08 Hug Me Crib Kullanım Kılavuzu

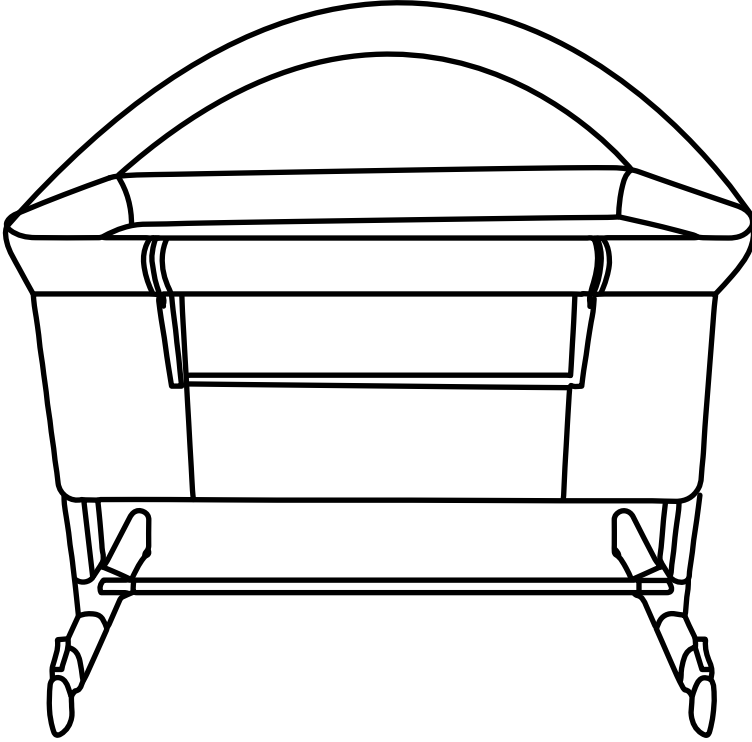

*Ürünün kurulum ve kullanımından önce tüm kullanma talimatlarını lütfen dikkatlice okuyunuz.

*İleride referans olması için kullanma talimatını saklayınız.

*Ürün renk, desen ve aksesuarları resimdekine göre değişiklik gösterebilir.

ÜRÜNÜN PARÇALARI

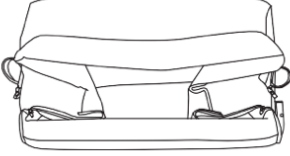

Kumaş Kılıf

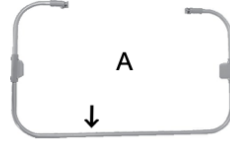

Üst Metal Boru



Şilte



Ayak Boruları



Destek Demiri



Takım Çantası

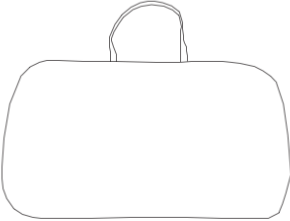

Taşıma Çantası



Bağlantı Aparı

KURULUM ve KULLANIM

Destek demirini plastic boruya geçiriniz, bu işlemi yaparken plastik borunun en alt konumda olduğundan emin olunuz. Önce çelik rondelayı takınız ve daha sonra alyan anahtarı ile vidayı dıştan sıkıştırıp sabitleyiniz, Aynı işlemi diğer ayak için de tekrar ediniz.

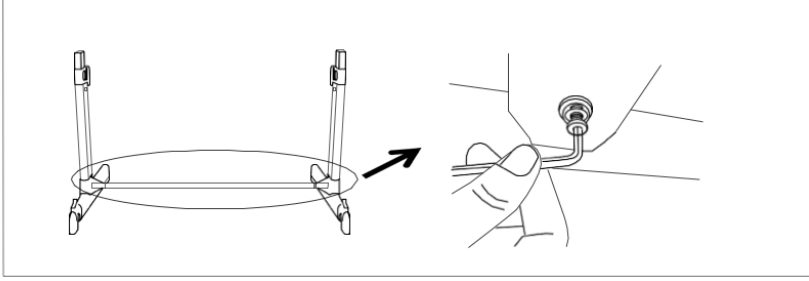

İki Ayak Borusunun Birleştirilmesi: Destek demirini plastic boruya geçiriniz, bu işlemi yaparken plastik borunun en alt konumda olduğundan emin olunuz. Önce çelik rondelayı takınız ve daha sonra alyan anahtarı ile vidayı dıştan sıkıştırıp sabitleyiniz, Aynı işlemi diğer ayak için de tekrar ediniz.

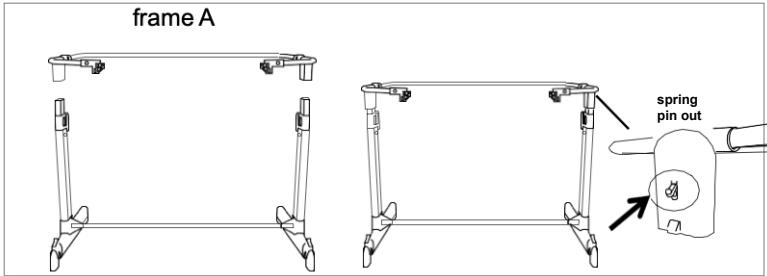

Üst metal boruyu (A) dik duran ayak boruları üzerine koyunuz. Yay piminin deliğe oturması için aşağı doğru itiniz

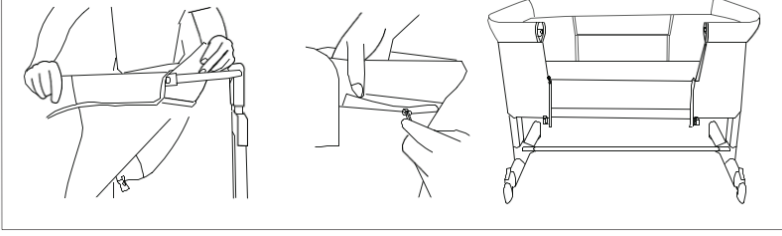

Kumaş kısmı üst metal boruya geçirip fermuarını çekiniz.

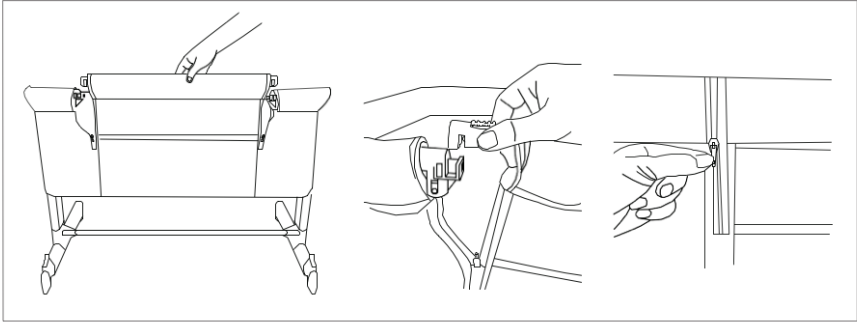

Açılan kenarı yukarı kaldırınız ve uçlarındaki plastik klipleri üst metal boru (A) ile resimdeki gibi birleştiriniz. Her iki taraftaki fermuarları çekerek kapatınız.

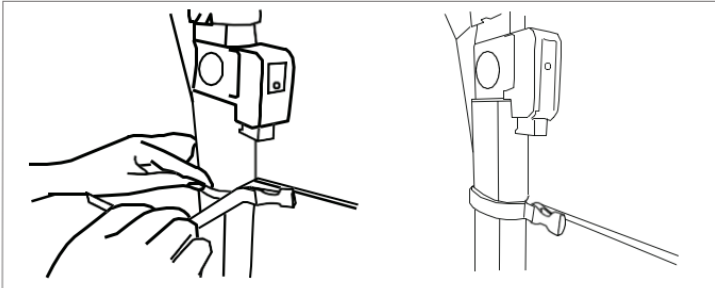

Cırt cırt bantı her iki ayak boruları etrafında geçirip sabitleyiniz.

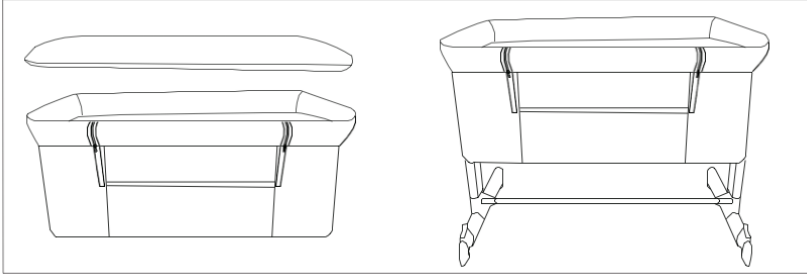

Şilteyi ürün içerisine yerleştiriniz.

YATAK MODU

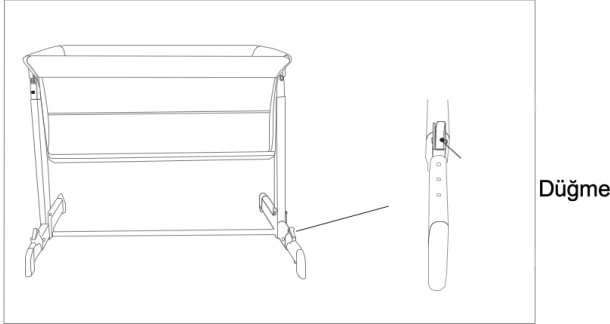
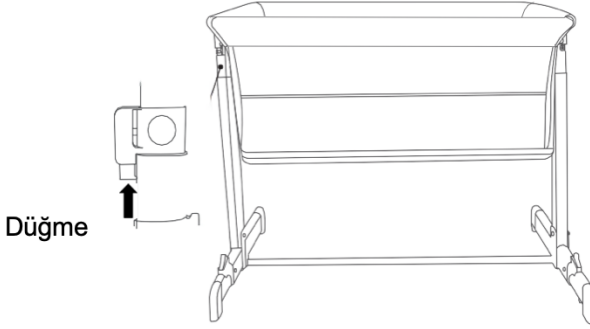

Kurulum tamamlanmıştır, ürün kullanıma hazırdır.

Ayak boruları yükseklik ayarı: Düğmeye basınız ve mevcut 5 pozisyondan birine ayarlayınız

Ayak uzunluk ayarı: Düğmeye basınız ve ileri veya geri çekerek mevcut 3 pozisyondan birine ayarlayınız.

Bebek yatađı modu için gvenlik ipuđları:

Maksimum denge iin ayakları en uzun konumda tamamen uzatıp kullanınız. rnn indirilmiř yan tarafının uzatılmıř ayaklarla aynı tarafta olduđundan emin olunuz.

rn asla ayak ucu bař ucundan daha yksek olacak řekilde kullanmayınız.

ANNE YANI YATAĐI MODU

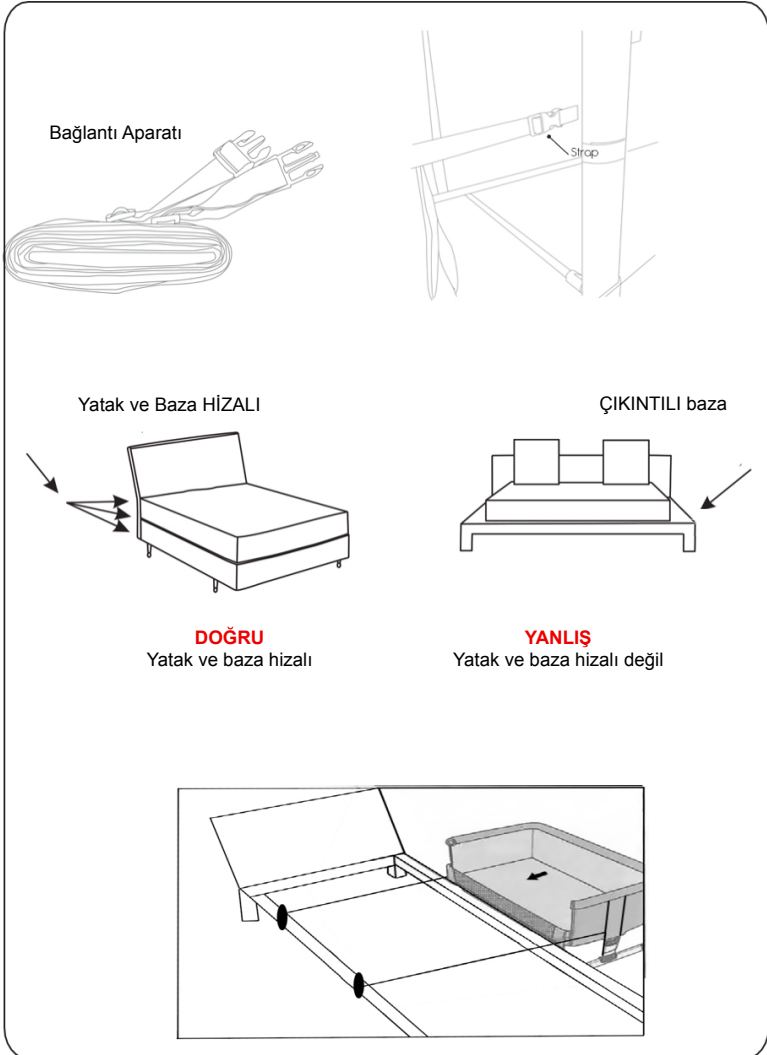

Ürünü ebeveyn yatağına sıkıca bağlamak için bağlantı aparatını kullanınız.

Bağlantı aparatını ebeveyn yatağı altına yerleştiriniz ve diğer taraftan sabitleyiniz. Ürünün açılan tarafındaki iki fermuarı açınız. Aparatın tokalarını açınız ve ürünün yan borularına takıp tokaları kilitleyiniz. Ürünün şiltesi ile ebeveyn yatağı aynı hizada olmalıdır. Ebeveyn yatağı ile ürün arasında boşluk olmadığından mutlaka emin olunuz.

Eğer boşluk var ise bağlantı aparatını iyice çekip yatakların birbirine sıkıca yanaşmasını arada hiç boşluk kalmamasını sağlayınız. Bu ürün sadece yatak ve bazası hizalı ebeveyn yatakları ile kullanıma uygundur.

Resimde “YANLIŞ” işaretiyle gösterilen çıkıntılı baza yataklar ile kullanıma uygun değildir. Yuvarlak yataklar ve su yatakları ile kullanıma uygun değildir.

Ürün ebeveyn yatağı yanında kullanıldığında sadece yatağın uzun kenarına sabitlenerek kullanılmalıdır.

Ürünü yatağınızın baş veya ayak ucuna sabitleyerek kullanmayınız.

Bu ürünün bağlanacağı ebeveyn yatağının yerden yüksekliği 50-60cm olmalıdır.

UYARI! Boğulma tehlikesi yaratabileceğinden bağlantı aparatının ebeveyn yatağı ve üründen uzakta tutulması gerekir.

TEHLİKE! Ürün ebeveyn yatağına bağlı olarak kullanılmadığı zamanlarda indirilebilir kenarın mutlaka en yüksek pozisyonda tutulması gerekir.

DİKKAT! Bu ürün sadece yatak ve bazası tam hizalı olan ebeveyn karyolasına bağlanarak kullanılmalıdır. Bağlantı aparatı ile yatağınıza sabitlemeden ürünü asla yatak yanında kullanmayınız. Ürünün yatağınıza doğru ve emniyetli olarak bağlandığından emin olunuz.

UYARILAR

ÖNEMLİ! DİKKATLİCE OKUYUNUZ VE İLERİDE BAŞVURMAK ÜZERE SAKLAYINIZ.

UYARILAR!

- Karyolanın yakın çevresindeki elektrik sobası, gaz sobası vb. gibi diğer güçlü ısı kaynaklarından çikabileceek yangın tehlikesine karşı tedbirli olunuz.
- Karyolanın herhangi bir kısmının kırık, yarık veya eksik olması durumunda karyolayı hiçbir şekilde kullanmayınız, gerektiğinde sadece ithalatçı tarafından onaylanmış yedek parça kullanınız.
- Çocuğa ayak basamağı oluşturabilecek veya havasız kalma ve boğulma tehlikesi oluşturacak ip, abajür/perde kordonu gibi hiçbir şey karyolanın içinde bırakılmamalıdır veya karyola bu tür mamüllere yakın olarak yerleştirilmemelidir.
- karyola içerisinde birden fazla yatak kullanmayınız.
- sadece bu karyola ile satılan yatağı kullanınız, bunun üzerine ikinci bir yatak eklemeyiniz, boğulma tehlikesi bulunmaktadır.

Doğru

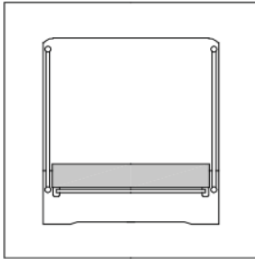

Yanlış

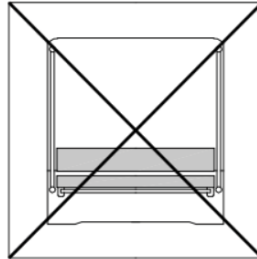

UYARI! - Ürünü kullanmadan önce tüm kullanma talimatlarını dikkatle okuyunuz.

UYARI! - Çocuğunuz kendi kendine oturmaya, kendini kaldırmaya, dizlerinin üzerinde kalkmaya başlayınca bu ürünü kullanmayınız.

UYARI! Ürün yakınında boğulma tehlikesi yaratabilecek perde, stor kordonu vs., gibi şeyler olmamalıdır.

UYARI! Boğulma tehlikesi yaratabileceğinden ürün içerisinde sadece original şilteyi kullanınız. Bu şilte üzerine asla ilave bir şilte koymayınız.

UYARI! Ürün mutlaka düz bir zemin üzerinde kullanılmalıdır.

UYARI! Çocukların ürün etrafında gözetimsiz bırakılarak oyun oynamalarına müsaade etmeyiniz.

UYARI! Ürün içerisinde çocuk hiçbir zaman yalnız bırakılmamalıdır.

UYARI! Bebek giysilerindeki kurdeleler, emzik kurdeleleri, zincirleri vs., takılıp boğulma tehlikesi yaratabileceğinden, ürünün tüm bağlantı noktaları doğru ve sıkı olarak yapılmış olmalı gevşemiş vida olmamalıdır.

UYARI! Ürünün yanında/yakınında yangın tehlikesi yaratabileceğinden yanan sigara, kuvvetli ısı kaynağı, açık ateş, gaz ve elektrik sobası ve benzerlerinin olmadığından emin olunuz.

UYARI! Herhangi bir parçası kayıp, arızalı veya kırık ise ürünü kullanmayınız, Kraft Tamir Bakım Servisi ile irtibata geçiniz.

UYARI! Boğulma tehlikesi - Sadece bu karyola ile satılmış olan döşegi kullanınız, döşek üzerine ikinci bir döşek yerleştirmeyiniz.

Doğru

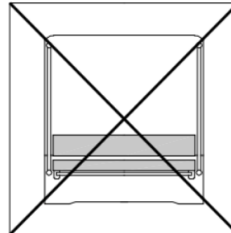
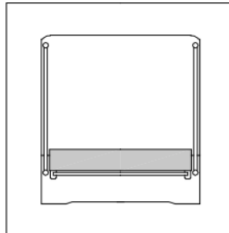

Yanlış

TEMİZLİK ve BAKIM

Küflenmeyi önlemek için ürünü nemli yerlerde tutmatınız. Islanmış ise tamamen kurumadan kaldırmayınız.

Ürünü özellikle yazları kuru ve serin bir yerde muhafaza ediniz.

Ürünün aşırı güneş ışığına maruz kalması renk değişimine sebep olabilir. Plastik ve metal kısımları kimyasal içermeyen sabunlu nemli bir bez ile silip hemen kurulayınız.

Özellikle metal kısımlar paslanma tehlikesine karşı tamamen kurutulmalıdır.

Kumaş kısımlar sadece elde renk açmayan bir sabunla yıkanabilir.

Temizlik amaçlı çamaşır makinası ve kurutma makinası asla kullanılmamalıdır.

UYARI! Tüm parçalar temiz tutulmalıdır

Malın garanti süresi içerisinde arızalanması durumunda, tamirde geçen süre garanti süresine eklenir. Malın tamir süresi en fazla 20 iş günüdür. Güneş ışığı solmaya neden olacağından, kullanılmadığı zamanlarda katlanarak kapanmış dahi olsa araba balkon, pencere yakını gibi güneşe maruz kalacağı yerlerde saklanmamalıdır.

Dış etkenlere ve fiziksel müdahaleye maruz kalmış bu sebeple hasarlanmış parçalar garanti kapsamına girmez.

Kullanım kılavuzunda belirtilen maddelere uyulmaması halinde oluşabilecek sorunlar garanti kapsamı dışındadır.

ÖNEMLİ: Kraft Tamir Bakım Servisi harici bir yerde yapılan bakım/onarım ürünün garanti kapsamından çıkmasına neden olur.

Kullanım Ömrü 5 yıldır.

İthalatçı : Atak Dış Ticaret A.Ş.
Büyükdere Caddesi, Maya Akar Center,
Kat 20, D:78 Esentepe 34394 İstanbul
E mail: info@kraftbaby.com

Yetkili Kraft Servisi:
Merkez Mahallesi, Dereboyu Caddesi
No:44 Halkalı / İstanbul
Tel: (0212) 696 9542 – 696 2535

İmalatçı: Xiamen HBB Children Articles Co., Ltd.
16 Shuangfu Road, Tong 'an District
Xiamen, China
Tel:+0086 5926191885

www.kraftbaby.com

GARANTİ BELGESİ

MALIN

Cinsi : Anne Yanı Beşik

Markası: **KRAFT**

Modeli :

Azami Tamir Süresi : 20 İş Günü

Garantili Süresi : 2 Yıl

ALICININ

Adı Soyadı:

Adresi :

Tel :

SATICI FİRMANIN

Ünvanı:

Adresi :

Fatura No :

Kaşe ve İmza :

Üretici / İthalatçı Firma : ATAK DIŞ TİCARET A.Ş.

Merkez Adres

: Esentepe Mahallesi, Büyükdere Caddesi,

Maya Akar Center, No:102, D:78 Şişli - İstanbul - Türkiye

Teknik Servis Adres

: Halkalı Merkez Mahallesi, Dereboyu Caddesi

No:44/1 Küçükçekmece - İstanbul

İletişim

: +90 530 463 32 13

E-Mail

: info@kraftbaby.com

ÖNEMLİ NOTLAR

- 1 Lütfen ürünü kullanmadan önce kullanım klavuzunu dikkatli okuyunuz.
- 2 Garanti belgesi, sadece üründeki fabrikasyon üretim hatalarını kapsamaktadır.
- 3 Karalanmış, hasar görmüş ya da üzerindeki bilgiler kapatılacak şekilde etiket yapıştırılmış garanti kartları geçersizdir.

ATAK
DIŞ TİCARET A.Ş.