

KRAFT

UP650X TIGER Plus Anne Yanı Oyun Parkı Kullanım Kılavuzu

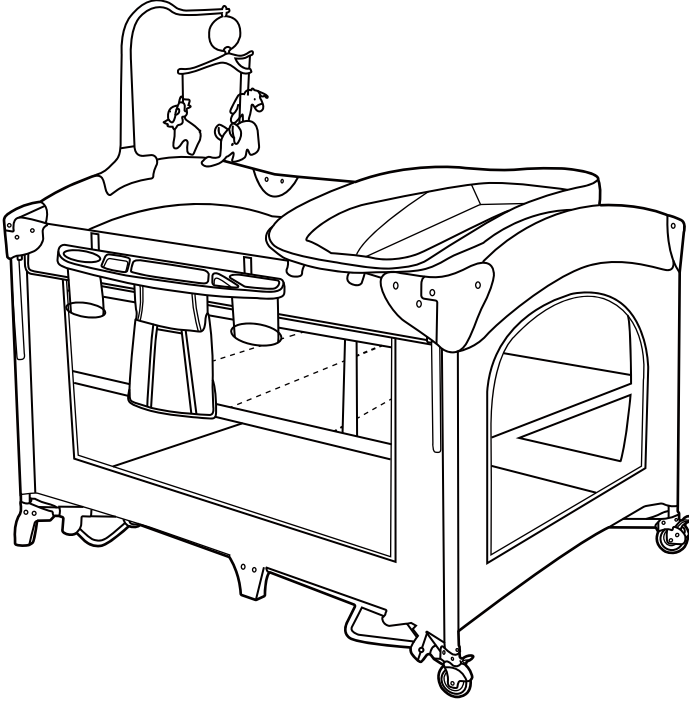

- *Ürünün kurulum ve kullanımından önce tüm kullanma talimatlarını lütfen dikkatlice okuyunuz.
- *İleride referans olması için kullanma talimatını saklayınız.
- *Ürün renk, desen ve aksesuarları resimdekine göre değişiklik gösterebilir.

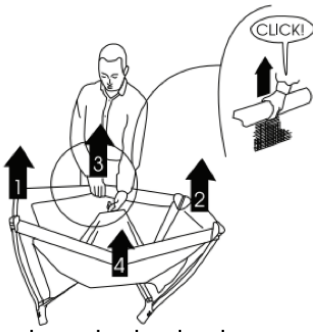

Kısa kenarlardan başlayıp yukarıdaki 1-4 numaralarını sırasıyla takip ederek kısa kenarları orta noktalarından kavrayıp yukarı kaldırmınız. Yukarı kaldırdığınızda klik sesi duyulacak ve kenarlar zemine paralel olarak sabitlenip kilitlenecektir.

Üst kenarlar kilitlendikten sonra parkın orta tabanını zemine paralel olacak şekilde aşağı doğru itip yerine oturtunuz.



NOT: Yukarıdaki işlemi yaparken kenarlar klik sesi çıkartıp kilitlenmediyse parkın alt taban orta göbeğini çekip biraz daha yukarı kaldırmınız ve tekrar 1-4 sırasını takip ederek işlemi tekrarlayınız.

Ara Kat:

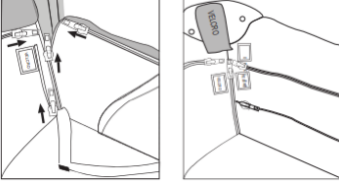

Ara katı parkın içine koyup önce tüm fermuarları sonrada cırt cırt bantları takıp yerine sabitleyiniz.

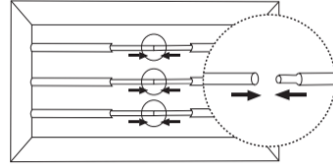

Ara kat destek borularını ara kat üzerindeki oluklara yerleştiriniz ve daha sonra boru uçlarını resimde görüldüğü gibi birbirinin içine aciriniz.

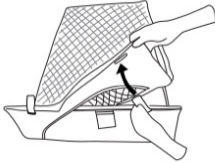

Yatak örtüsünü yatağın üzerine geçiriniz. Yatağın 4 köşesindeki cırt cırt bantları örtü kenarlarındaki deliklerden geçirerek örtüyü sabitleyiniz.

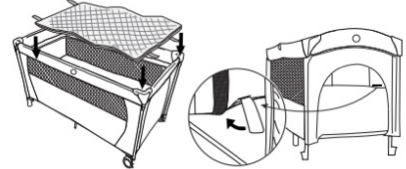

Yatağın alt kısmındaki 2 şeridi kırmızı kilit deliğinden geçiriniz. Kısa yan kenardaki oyun çıkış kapısının fermuarını açınız. Buradan içe uzanarak şeritleri ara katın alt kısmındaki cırt bantlarla birleştirip sabitleyiniz.

Ürünün Parçaları

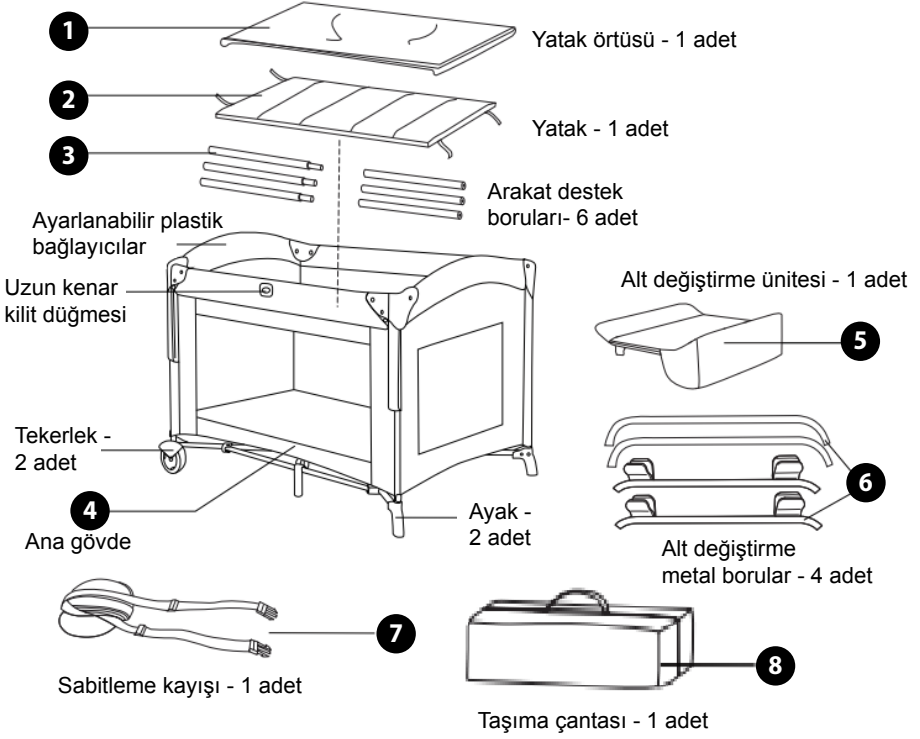

Parkin Açılışı:

NOT: Lütfen talimatları adım adım uygulayınız. Alt taban ortasını tüm üst kenarlar tam açılıp kilitlemeden aşağı doğru bastırıp itmeyiniz.

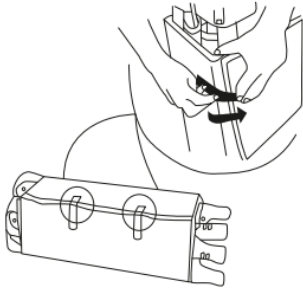

Yatağa sarılı olan parkı yere yatırınız ve naylon cırt cırt bantları açınız.

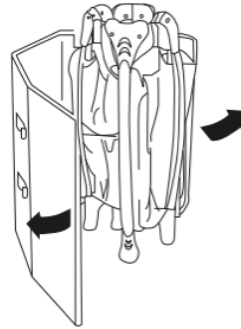

Yatağı parkin üzerinden çıkartarak ayırınız.

Oyun Parkı:



Yatağı yumuşak yüzü yukarı bakacak şekilde oyun parkının tabanına yerleştiriniz. Yatağın alt yüzündeki cırt cırt bantları park tabanındakilerle birleştirerek yatağı sabitleyiniz.

Aksesuarlar:

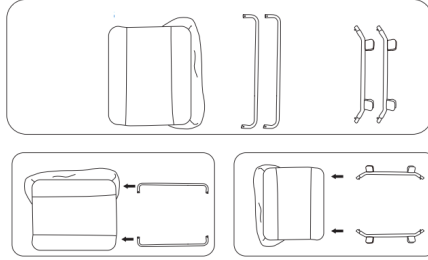

İki uzun alt değiştirme metal borusunu alt değiştirme ünitesi alt kısmındaki oluklarda geçiriniz.

İki kısa alt değiştirme metal borusunu alt değiştirme ünitesi alt kısmındaki oluklara geçiriniz.

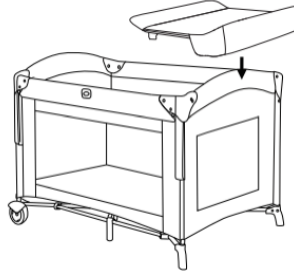
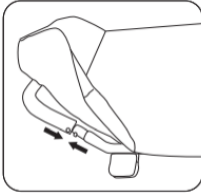

Kısa kenar boru uçlarını uzun kenar boru uçları ile birleştiriniz. Bunu diğer kenar için de tekrarlayınız.

Alt değiştirme ünitesi kenarlarında bulunan plastik klipleri parkın üst metal boruları üzerine bastırarak oturtunuz. Klipslerin borulara kilitlendiğinden emin olmak için kontrolünüzü yapınız.

UYARI! Bebeğiniz alt değiştirme Ünitesi üzerinde iken mutlaka emniyet kemerini takınız.

3 Pozisyon Yükseklik Ayarı:

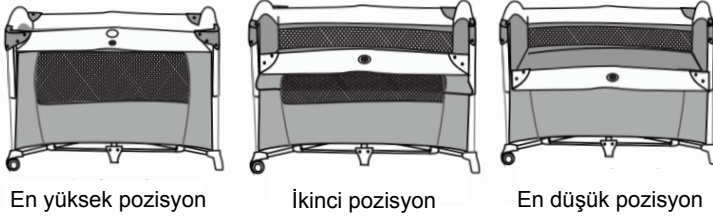

Yükseklik Ayarı Fermuar Pozisyon Talimatları:

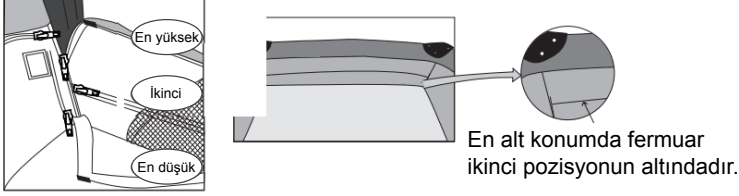

İkinci Pozisyona Ayarlama Talimatları:

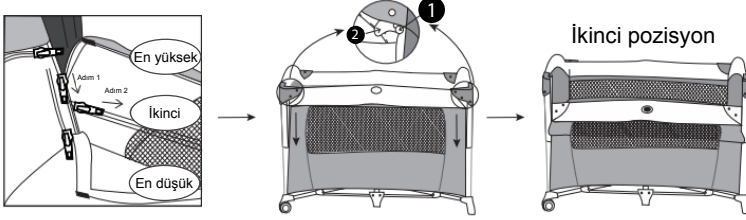

Adım 1 ve adım 2 yönünde fermuarları açınız.

1 numara ile işaretli düğmeye basınız sonra her iki taraftaki 2 numaralı düğmeleri aynı anda yukarı çekiniz ve ikinci yükseklik pozisyonunu aşağı doğru itiniz.

En Düşük Pozisyona Ayarlama Talimatları:

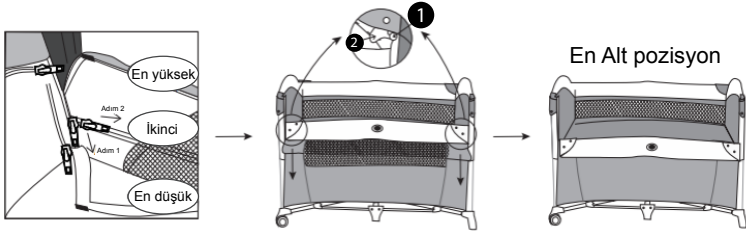

Adım 1 ve adım 2 yönünde fermuarları açınız.

1 numara ile işaretli düğmeye basınız sonra her iki taraftaki 2 numaralı düğmeleri aynı anda yukarı çekiniz ve ikinci yükseklik pozisyonunu aşağı doğru itiniz.

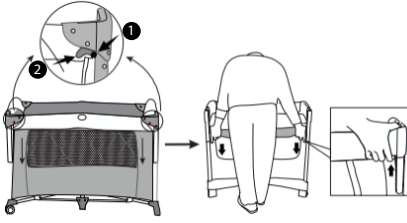

ÖNEMLİ NOT!

Üst kenarın sorunsuz bir şekilde indirilebilmesi için sağ ve sol plastik bağlantı parçaları (aşağıda yuvarlak içinde ve oklar ile gösterilen parçalar) aynı anda aşağı doğru kaydırılmalıdır.

UYARI! Fermuarlar işlemin her adımında boşluk kalmayacak şekilde ayarlanmalıdır!

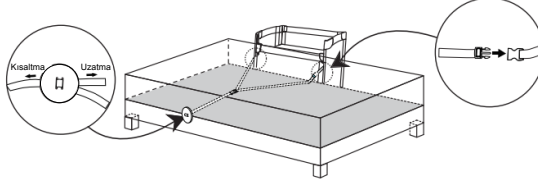

Tokayı resimde gösterildiği gibi takınız. Kare tokaları kısaltma veya uzatma yönünde hareket ettirerek kayış boyunu yatağınızın enine göre ayarlayınız.

UYARI! Park anne yanı olarak kullanıldığında mutlaka sabitleme kayışı ile kullanılmalıdır.

Yatak, baza, yatak kasası
aynı hizada

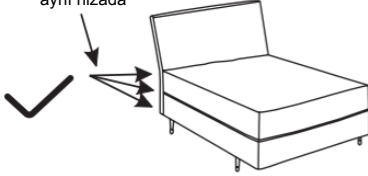

Yatak, baza, ve yatak kasası (somya) aynı hizada ise bu ürün anne yanı kullanım için uygundur.

Uzatılmış yatak kasası

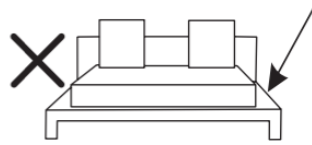

Yatak kasası (somya) yatağın dışına çıkar şekilde ise bu ürün anne yanı kullanım için uygun değildir.

Bu ürün su yatağı veya çocuk yatakları yanında kullanıma uygun değildir.

Parkın Katlanması:

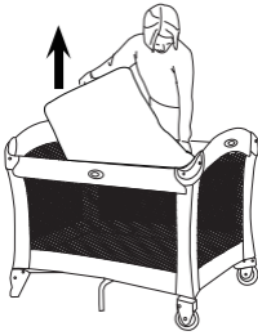

Yatağı park içinden çıkartınız.

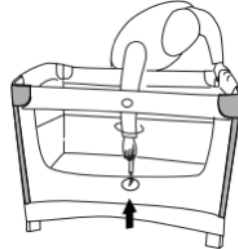

Alt orta kısımdaki kolu saat yönünün tersine 90° döndürüp orta kısmı kaldırabildiğiniz en yüksek seviyeye kadar çekiniz. Tekerlekler ve ayaklar olan köşeleri neredeyse birbirlerine değecek şekilde ortada toplayınız.

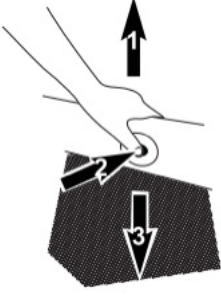

Alt tabanın orta kısmı yukarıda iken: Önce üst uzun kenarları tek tek hafifçe yukarı kaldırınız (1). Kenar ortasındaki düğmeye basınız (2). Kilit açılmış olacaktır. Kenarı aşağı doğru bastırarak indiriniz (3). Bu işlemi kısa kenarlar içinde tekrar ediniz. Bu işlemi yaparken kilitler açılmıyor ise zorlamayınız, alt orta kısmı daha yükseğe kaldırınız.



Kısa ve uzun üst kenarlar katlandığı zaman yukarıda en sol resimdeki pozisyonda olmalıdır. Diğer iki pozisyonda iseler katlanma doğru olmamış demektir.



Park alt göbeğini yukarı çekiniz.



Parkı katlayınız.

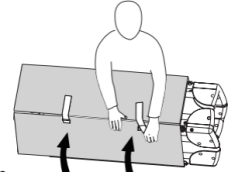

Yatağı parkın etrafına sarınız sıkıca cırt cırt bantları takınız.

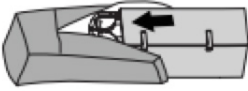

Parkı taşıma çantası içine koyunuz.

TEMİZLİK ve BAKIM

Parkın kumaş kısımları kimyasal içerikli olmayan bir sabun ve ılık su ile nemlendirilmiş bir bez ile bastırmadan silinmeli ve saç kurutma makinesi gibi hava üfleyen bir kurutucu ile kurutulmalıdır. Kumaş kısımlar çamaşır makinesinde yıkanmaz, kurutma makinesinde kurutulmaz. Çamaşır suyu temizleme gayesiyle asla kullanılmamalıdır. Nemli veya ıslak iken katlanıp kapatıldığı takdirde kumaş kısımlarda küflenme ve metal kısımlarda ise paslanma oluşabileceğinden, park asla tamamen kurutulmadan kapatılmamalıdır.



- Oyun parkında çocuğunuzu ASLA yalnız bırakmayınız.
- Oyun parkının içine ASLA çocuğunuzun üzerine basıp tırmanabileceği büyüklükte bir oyuncak ya da cisim koymayınız.
- Çocuğunuzu park içine koymadan önce ürünün doğru kurulduğundan, kilitlerin tam kapalı olduğundan ve parkın hiçbir yerinde bir hasar, kırık, çatlak olmadığından emin olunuz.
- İpler boğulmaya neden olabilir. Çocuğunuzu boynunda emzik, şapka kordonları ile ürün içine koymayınız. İp ve kordonlu oyuncakları park kenarlarına asmayınız.
- Ani beşik ölümü tehlikesi riski nedeniyle çocuk doktorlarının sağlıklı bebekleri sırt üstü uyumaya yatırmanızı tavsiye ettiğini unutmayınız.
- Oyun parkını ASLA ateşe, ısıtıcılara ve tehlikeli maddelere yakın yerlerde kullanmayınız.
- Oyun parkını elektrik priz, düşme ve kablolarından uzakta tutunuz.
- İlaç ve benzeri yutulabilecek küçük cisimleri oyun parkından uzak tutunuz ve içine koymayınız.
- Oyun parkına yatak ilave ederseniz. Üst borulardan mesafesinin 50 cm'nin altına düşmemesine dikkat ediniz. Aksi halde çocuğunuz parktan sarkıp yaralanabilir.
- Oyun parkını kullanmadan önce tüm kilit sisteminin kilitli ve güvende olduğundan emin olunuz.
- Oyun parkına ve ara kata aynı anda bir çocuktan fazlasını yerleştirmeyiniz.
- Oyun parkını çocuğunuz içindeyken kaldırmayınız veya taşımayınız.
- Oyun parkını direk güneş ışığından koruyunuz.
- Oyun parkını açıp kaparken çocuğunuzu uzak tutunuz ve parmaklarınızı köşeler ve hareketli parçalara çok yaklaştırmayınız.
- Düşme tehlikesini önlemek için çocuğunuz ayakta durup tırmanmaya başladıysa veya boyu 89cm ve ağırlığı 33kg ise bu ürünü oyun parkı olarak kullanmayınız.
- Çocuğunuz ellerine veya dizlerine abanıp kalkmaya başladığında ve/veya kendi kendine dönebildiğinde ve 15kg'a ulaştığında arakati (ikinci katı) kullanmayınız.
- Ürün anne yanı park yatak olarak kullanıldığında, arada kalıp sıkışma tehlikesini önlemek için parkın annenin yatağına sabitleme kemeri ile doğru olarak bağlanmış olması ve park ile annenin yatağı arasında 1,3cm'den daha fazla bir mesafe olmaması gerekir. aradaki mesafe 1,3cm'yi geçiyor ise ürünü anne yanı park yatak olarak kullanmayınız, aradaki bu boşluğu çarşaf, yastık, battaniye vs ile kapatmaya çalışmayınız.
- Bu anne yanı park yatak yüksekliği zeminden yatak üstüne kadar 48-74cm olan ebeveyn yatakları yanında kullanıma uygundur.
- Ürünü boğulma tehlikesi yaratabileceğinden perde ve jaluzi gibi kordonu olan pencere yanlarında kullanmayınız.
- Çocuğunuz park içindeyken onun nefes almasını engelleyebilecek örtü, çarşaf vs gibi materyaller ile parkın üstünü örtmeyiniz.
- Boğulmaya neden olabileceğinden yatak üzerini stretch film ve benzeriyle kaplamayınız.
- Oyun parkında ve şiltenin ucunda bulunan uzantılar ile kayışların bebeğinizin boynuna dolanmasına dikkat ediniz. Bu nedenle bebeğiniz ürün içindeyken gözünüzü ondan ayırmayınız.
-
- **ÖNEMLİ:** Kraft Tamir Bakım Servisi harici bir yerde yapılan bakım / onarım, ürünün garanti kapsamından çıkmasına neden olur.
- Kullanma kılavuzunda belirtilen maddelere uyulmaması halinde oluşabilecek sorunlar garanti kapsamı dışındadır.

Kullanım Ömrü 5 Yıldır.

İthalatçı Firma:
Atak Dış Ticaret A.Ş.

Yetkili Servis: Atak Dış Tic. A.Ş.
Merkez Mah. Dereboyu Cad. No:44/1 Halkalı / İstanbul
Tel: 0212 696 2535 – 36 Fax: 0212 698 6465

www.kraftbaby.com

GARANTİ BELGESİ

MALIN

Cinsi : Oyun Parkı

Markası: **KRAFT**

Modeli :

Azami Tamir Süresi : 20 İş Günü

Garantili Süresi : 2 Yıl

ALICININ

Adı Soyadı:

Adresi :

Tel :

SATICI FİRMANIN

Ünvanı:

Adresi :

Fatura No :

Kaşe ve İmza:

Üretici / İthalatçı Firma : ATAK DIŞ TİCARET A.Ş.

Merkez Adres : Esentepe Mahallesi, Büyükdere Caddesi,

Maya Akar Center, No:102, D:78 Şişli - İstanbul - Türkiye

Teknik Servis Adres : Halkalı Merkez Mahallesi, Dereboyu Caddesi

No:44/1 Küçükçekmece - İstanbul

Telefon : +90 212 696 95 41 / +90 530 463 32 12

ÖNEMLİ NOTLAR

- Lütfen ürünü kullanmadan önce kullanım klavuzunu dikkatli okuyunuz.
- Garanti belgesi, sadece üründeki fabrikasyon üretim hatalarını kapsamaktadır.
- Karalanmış, hasar görmüş ya da üzerindeki bilgiler kapatılacak şekilde etiket yapıştırılmış garanti kartları geçersizdir.

