

HALSAN



Hamilton
Beach

RATIONAL

MENUMASTER
COMMERCIAL MIROWAVES

robot coupe



Fiorenzato

BUNN

spidocook™



ugolini

zumex

KitchenAid



H-SYSTEM



Latte Art Factory

ÜBERMILK

2024-2

FİYAT LİSTESİ PRICE
LIST

2024

HALSAN

INDEX

UNOX	4
SPIDOCOOK	19
RATIONAL	28
MENUMASTER	29
GI-METAL	33
PİZZA GROUP	41
HAMILTON BEACH	43
ELEKTRA	51
FIORENZATO	61
UBERMİLK	64
LATTE ART FACTORY	65
UGOLİNİ	66
BUNN	68
VITAMIX	70
MUSSANA	75
ROBOT COUPE	76
CELME	109
BOSS VAKUUM	112
DYNAMIC	113
SERVER	114
ZUMEX	117
KITCHENAID	119
BREMA	120
MONİTOWOC	122
H-SYSTEM	124
RONDA	125
HALSAN PİŞİRME GRUPLARI VE PASLANMAZLAR	127

HALSAN



FİYAT LİSTESİ





BAKERLUX SHOP.PRO™ ARIANNA LED

Model	XEFT-04HS-ELDV
Kilit Türü	Manuel Kilit
Tepsi Kapasitesi	4* 460x330
Tepsi Ara Mesafe	75 mm
Voltaj ve Frekans	230 V ~ 1N - 50/60 Hz
Elektrik Gücü	3,45 KW
Boyutlar (GxDxY mm)	600x669x500
Ağırlık	39 kg

2.265 €



BAKERLUX SHOP.PRO™ STEFANIA LED

Model	XEFT-03HS-ELDV
Kilit Türü	Manuel Kilit
Tepsi Kapasitesi	3* 460x330
Tepsi Ara Mesafe	75 mm
Voltaj ve Frekans	230 V ~ 1N - 50/60 Hz
Elektrik Gücü	3,45 KW
Boyutlar (WxDxH mm)	600x669x500
Ağırlık	36 kg

2.027 €



MAYALAMA KABİNİ UNOX XEKPT-08HS-C

Bağlantı	220 v
Yönetim	Kontrol Paneli Yok
Tepsi Kapasitesi	8* 460x330
Sıcaklık	50 °C
Güç, kW	1.2
Ağırlık	35 Kg
Boyutlar (WxDxH mm)	600x711x750

1.580 €

* Kontrol paneli olmaksızın 8 seviye 460x330 mm, MASTER, TOUCH, LED kontrol panelleri ile fırın dolapları BAKERLUX SHOP, Pro™ ile kullanım içindir.

LINEMISS™ Dynamic Anna XF023



Kapasitesi	4* 460x330
Mesafe	75 mm
Voltaj ve Frekans	230 V ~ 1N 50/60 Hz
Güç	3 kW
Boyutlar	600x587x472 mm
Ağırlık	22 kg

1.118 €

LINEMISS™ Dynamic Roberta XF003



Kapasitesi	3* 342x242
Mesafe	70 mm
Voltaj ve Frekans	230 V ~ 1N 50/60 Hz
Güç	2,7 kW
Boyutlar	480x523x402 mm
Ağırlık	16 kg

969 €



UNOX DAVLUMBAZ XEKHT - HCHS

Verimlilik, m³ / h	550, 750
Hava Kanalı Çapı mm	121
Güç, kW	0.2
Boyutlar (WxDxH)	600x731x276

1.848 €

UNOX DAVLUMBAZ XEKHT - ACHS

Verimlilik, m³ / h	550, 750
Hava Kanalı Çapı mm	121
Güç, kW	0.1
Boyutlar (WxDxH)	600x731x205

1.729€



BAKERLUX SHOP.PRO™ROSSELLA LED

Model	XEFT-04EU-ELDV
Kilit Türü	Elektrikli Kilit
Tepsi Kapasitesi	4* 600x400
Tepsi Ara Mesafe	75 mm
Voltaj ve Frekans	400 V ~ 3N - 50/60 Hz
Elektrik Gücü	6,9 kW
Boyutlar (GxDxY mm)	800x811x502
Ağırlık	57 kg

3.681 €



BAKERLUX SHOP.PRO™ROSSELLA MANUEL

Model	XFT193
Tepsi Kapasitesi	4* 600x400
Tepsi Ara Mesafe	75 mm
Voltaj ve Frekans	230 V ~ 1N / 400 V ~ 3N - 50/60 Hz
Elektrik Gücü	6,5 kW
Boyutlar (WxDxH mm)	800x774x509
Ağırlık	49 kg

2.623 €



MAYALAMA KABİNİ™ROSSELLA LED, XEKPT - 08EU - C

Bağlantı	220 v
Yönetim	Kontrol Paneli Yok
Tepsi Kapasitesi	8* 600x400
Sıcaklık	50 °C
Güç, kW	1,2
Ağırlık	37 Kg
Boyutlar (WxDxH mm)	800x792x750

1.967 €



MAYALAMA KABİNİ™ROSSELLA MANUEL, XLT193

Bağlantı	230 v - 50/60
Tepsi Ara Mesafe	70 mm
Tepsi Kapasitesi	8* 600x400
Sıcaklık	70 °C
Güç, kW	1,2
Ağırlık	37 Kg
Boyutlar (WxDxH mm)	800x713x757

1.952 €

* "XLT193" Mayalama kabini sadece "XFT193" Model fırında kullanılır.



UNOX DAVLUMBAZ XEKHT - HCEU

Verimlilik, m ³ / h	550, 750
Hava Kanalı Çapı mm	121
Güç, kW	0.2
Boyutlar (WxDxH)	800x863x276

2.072 €

UNOX DAVLUMBAZ XEKHT - ACEU

Verimlilik, m ³ / h	550, 750
Hava Kanalı Çapı mm	121
Güç, kW	0.1
Boyutlar (WxDxH)	800x863x205

1.982 €

HAVA AZALTMA KİTİ XC 606



42 €



BAKERLUX SHOP.PRO™ VITTORIA LED

Model	XEFT-06EU-ELRV
Kilit Türü	Manuel Kilit
Tepsi Kapasitesi	6* 600x400
Tepsi Ara Mesafe	75 mm
Voltaj ve Frekans	400 V ~ 3N - 50/60 Hz
Elektrik Gücü	10,3 kW
Boyutlar (GxDxY mm)	800x811x682
Ağırlık	72 kg

5.513 €



BAKERLUX SHOP.PRO™ CAMILLA LED

Model	XEFT-10EU-ELRV
Kilit Türü	Manuel Kilit
Tepsi Kapasitesi	10* 600x400
Tepsi Ara Mesafe	75 mm
Voltaj ve Frekans	400 V ~ 3N - 50/60 Hz
Elektrik Gücü	15,5 kW
Boyutlar (WxDxH mm)	800x811x952
Ağırlık	96 kg

7.748 €



MAYALAMA KABİNİ UNOX XEKPT-08EU-C

Bağlantı	220 V ~ 1N - 50/60 Hz
Yönetim	Kontrol Paneli Yok
Tepsi Kapasitesi	8* 600x400
Güç, kW	1.2
Ağırlık	37 Kg
Boyutlar (WxDxH mm)	800x792x750

1.967 €

* Kontrol Paneli olmaksızın, MASTER, TOUCH, LED kontrol panelleri ile fırın dolapları BAKERLUX SHOP, Pro™ ile kullanım içindir.



MAYALAMA KABİNİ UNOX XEKPT-10EU-C

Bağlantı	220 V ~ 1N - 50/60 Hz
Yönetim	Kontrol Paneli Yok
Tepsi Kapasitesi	10* 600x400
Güç, kW	1.2
Ağırlık	42 Kg
Boyutlar (WxDxH mm)	800x792x886

2.146 €

* Kontrol Paneli olmaksızın, MASTER, TOUCH, LED kontrol panelleri ile fırın dolapları BAKERLUX SHOP, Pro™ ile kullanım içindir.



UNOX DAVLUMBAZ XEKHT - HCEU

Verimlilik, m³ / h	550, 750
Hava Kanalı Çapı mm	121
Güç, kW	0.2
Boyutlar (WxDxH)	800x863x276

2.072 €

UNOX DAVLUMBAZ XEKHT - ACEU

Verimlilik, m³ / h	550, 750
Hava Kanalı Çapı mm	121
Güç, kW	0.1
Boyutlar (WxDxH)	800x863x205

1.982 €



16 600x400

Model	XB 1083
Tepsi Ara Mesafe	80 mm
Voltaj ve Frekans	400 V ~ 3N - 50/60 Hz
Elektrik Gücü Gaz	29,7 kW
Tüketim Ölçüsü	-
Boyutlar WxDxH (mm)	866x997x1863
Ağırlık	177 kg
Fiyatı	15.794 €



10 600x400

Model	XB 893	XB 813 G
Tepsi Ara Mesafe	80 mm	80 mm
Voltaj ve Frekans	400 V ~ 3N - 50/60 Hz	230 V ~ 1N - 50/60 Hz
Elektrik Gücü Gaz	15,8 kW	1 kW
Tüketim Ölçüsü	-	G20, G30: 20 kW / G25: 17
Boyutlar WxDxH (mm)	860x882x1250	860x882x1464
Ağırlık	112 kg	134 kg
Fiyatı	7.748 €	9.760 €



6 600x400

Model	XB 693	XB 613 G
Tepsi Ara Mesafe	80 mm	80 mm
Voltaj ve Frekans	400 V ~ 3N - 50/60 Hz	230 V ~ 1N - 50/60 Hz
Elektrik Gücü Gaz	10,5 kW	0,7 kW
Tüketim Ölçüsü	-	G20, G30: 17,5 kW / G25: 14,6
Boyutlar WxDxH (mm)	860x882x930	860x882x1144
Ağırlık	80 kg	108 kg
Fiyatı	5.364 €	7.078 €



XL413

Bağlantı	230 V ~ 1N - 50/60 Hz	
Tepsi Ara Mesafe	75 mm	
Tepsi Kapasitesi	12* 600x400	
Güç, kW	2,4 kW	2.951 €
Sıcaklık	70 °C	
Ağırlık	38 Kg	
Boyutlar (WxDxH mm)	862x890x805	



16 600x400 PLUS & ONE

	PLUS	PLUS	ONE
Model	XEBL-16EU-YPRSM	XEBL-16EU-GPRSM	XEBL-16EU-E1RS
Tepsi Ara Mesafe	80 mm	80 mm	80 mm
Voltaj ve Frekans	400 V ~ 3N - 50/60 Hz	230 V ~ 1N - 50/60 Hz	380-415 V ~ 3PH+N+PE - 50/60 Hz
Elektrik Gücü	38,5 kW	2,8 kW	29,3 kW
Maximum Gaz Gücü	-	55 kW	-
Boyutlar WxDxH (mm)	892x1018x1875	892x1018x1875	892x1018x1875
Ağırlık	250 kg	269 kg	262 kg
Fiyatı	29.800 €	33.823 €	21.605 €

XEBPL-16EU-D

Prover with **BakerTouch** integrated control



Voltaj ve Frekans	230 V ~ 1N - 50/60 Hz
Elektrik Gücü	2,4 kW
Maksimum Sıcaklık	50 °C
Boyutlar (WxDxH mm)	866x950x1879
Ağırlık	100 Kg
Fiyatı	6556 €

XEBPL-16EU-M

Prover with manual control



Voltaj ve Frekans	230 V ~ 1N - 50/60 Hz
Elektrik Gücü	2,4 kW
Maksimum Sıcaklık	70 °C
Boyutlar (WxDxH mm)	866x950x1879
Ağırlık	100 Kg
Fiyatı	5811 €

XEAHL-HCFL

Hood with steam condenser
(Only for electric ovens)



Voltaj ve Frekans	230 V ~ 1N - 50/60 Hz
Elektrik Gücü	100 W
Hava Kanalı Çapı	121 mm
Min. & Maks. Hava Akımı	310 m³/h - 390 m³/h
Boyutlar (WxDxH mm)	882x1132x240
Ağırlık	30 Kg
Fiyatı	2.608 €

XEBTL-16EU

Trolley



Modeller	XEBC-16EU-EPR / XEBC-16EU-GPR / XEBCP-16EU-D / XEBPC-16EU-D /
Tepsi Kapasitesi	16 600x400
Tepsi Ara Mesafe	80 mm
Boyutlar (WxDxH mm)	730x555x1790
Ağırlık	25 Kg
Fiyatı	2.325 €



10 600x400 PLUS & ONE

	PLUS	PLUS	ONE
Model	XEBC-10EU-EPRM	XEBC-10EU-GPRM	XEBC-10EU-E1RM
Tepsi Ara Mesafe	80 mm	80 mm	80 mm
Voltaj ve Frekans	400 V ~ 3N - 50/60 Hz	230 V ~ 1N - 50/60 Hz	400 V ~ 3N - 50/60 Hz
Elektrik Gücü	21 kW	1,4 kW	14,9 kW
Maximum Gaz Gücü	-	G20, G25, G25.1, G30, G31:25 KW	-
Boyutlar WxDxH (mm)	860x957x1163	860x957x1163	860x957x1163
Ağırlık	130 kg	145 kg	130 kg
Fiyatı	16.986 €	17.880 €	12.665 €



6 600x400 PLUS & ONE

	PLUS	PLUS	ONE
Model	XEBC-06EU-EPRM	XEBC-06EU-GPRM	XEBC-06EU-E1RM
Tepsi Ara Mesafe	80 mm	80 mm	80 mm
Voltaj ve Frekans	400 V ~ 3N - 50/60 Hz	230 V ~ 1N - 50/60 Hz	400 V ~ 3N - 50/60 Hz
Elektrik Gücü	14 kW	1 kW	9,9 kW
Maximum Gaz Gücü	-	G20, G25, G25.1, G30, G31: 19KW	-
Boyutlar WxDxH (mm)	860x957x843	860x957x843	860x957x843
Ağırlık	100 kg	110 kg	100 kg
Fiyatı	11.920 €	12.963 €	8.717 €



4 600x400 PLUS & ONE

	PLUS	ONE
Model	XEBC-04EU-EPRM	XEBC-04EU-E1RM
Tepsi Ara Mesafe	80 mm	80 mm
Voltaj ve Frekans	400 V ~ 3N - 50/60 Hz	230 V ~ 1N - 50/60 Hz
Elektrik Gücü Gaz	10,6 kW	7,4 kW
Boyutlar WxDxH (mm)	860x957x675	860x957x675
Ağırlık	85 kg	85 kg
Fiyatı	8.493 €	7.003 €

DECKTOP XEBDC-02EU-D

With BakerTouch integrated control

Tepsi Kapasitesi	2 600x400
Voltaj ve Frekans	400 V ~ 3N - 50/60 Hz
Elektrik Gücü	5,7 kW
Boyutlar (WxDxH mm)	860x1150x400
Ağırlık	100 Kg
Fiyatı	5.513 €



DECKTOP XEBDC-02EU-C

Digitally Controlled only by the MASTER Touch Control

Tepsi Kapasitesi	2 600x400
Voltaj ve Frekans	400 V ~ 3N - 50/60 Hz
Elektrik Gücü	5,7 kW
Boyutlar (WxDxH mm)	860x1150x400
Ağırlık	100 Kg
Fiyatı	4.619 €



DECKTOP XEBDC-01EU-D

With BakerTouch integrated control

Tepsi Kapasitesi	1 600x400
Voltaj ve Frekans	230 V ~ 1N - 50/60 Hz
Elektrik Gücü	2,7 kW
Boyutlar (WxDxH mm)	860x880x400
Ağırlık	62 Kg
Fiyatı	4.992 €



DECKTOP XEBDC-01EU-C

Digitally Controlled only by the MASTER Touch Control

Tepsi Kapasitesi	1 600x400
Voltaj ve Frekans	230 V ~ 1N - 50/60 Hz
Elektrik Gücü	2,7 kW
Boyutlar (WxDxH mm)	860x880x400
Ağırlık	62 Kg
Fiyatı	4.172 €



XEBPC-12EU-B

New prover with faster steam generation and precise temperature management

Tepsi Kapasitesi	12 600x400
Tepsi Ara Mesafe	75 mm
Voltaj ve Frekans	230 V ~ 1N - 50/60 Hz
Elektrik Gücü	2,3 kW
Maksimum Sıcaklık	50 °C
Boyutlar (WxDxH mm)	860x978x658
Ağırlık	40 Kg
Fiyatı	3.278 €



XEBPC-08EU-B

New prover with faster steam generation and precise temperature management

Tepsi Kapasitesi	8 600x400
Tepsi Ara Mesafe	75 mm
Voltaj ve Frekans	230 V ~ 1N - 50/60 Hz
Elektrik Gücü	2,3 kW
Maksimum Sıcaklık	50 °C
Boyutlar (WxDxH mm)	860x978x658
Ağırlık	35 Kg
Fiyatı	3.129 €



XEAHL-HCFL

Hood with steam condenser (Only for electric ovens)

Voltaj ve Frekans	230 V ~ 1N - 50/60 Hz
Elektrik Gücü	100 W
Hava Kanalı Çapı	121 mm
Min. & Maks. Hava Akımı	310 m ³ /h - 390 m ³ /h
Boyutlar (WxDxH mm)	882x1132x240
Ağırlık	30 Kg
Fiyatı	2.608 €



20 GN 2/1

	 PLUS	 PLUS
Model	XEVL-2021-YPRS	XEVL-2021-GPRS
Tepsi Ara Mesafe	67 mm	67 mm
Voltaj ve Frekans	400 V ~ 3N - 50/60 Hz	230 V ~ 1N - 50/60 Hz
Elektrik Gücü	65 kW	2,5 kW
Maximum Gaz Gücü	-	2,5 kW
Boyutlar WxDxH (mm)	892x1257x1875	892x1257x1875
Ağırlık	283 kg	230 kg
Fiyatı	39.634 €	44.626 €

XEVTL-2021 Trolley

Kapasite	20 GN 2/1
Tepsi Ara Mesafe	67 mm
Boyutlar (WxDxH mm)	743x783x1717
Ağırlık	72 Kg
Fiyatı	2.861 €



XEVTL-102P Mobile PlateTrolley

Tepsi Kapasite	102
Kapasite	20 GN 2/1
Maksimum Yemek Çapı	310 mm
Minimum Yemek Çapı	210 mm
Boyutlar (WxDxH mm)	743x784x1711
Ağırlık	65 Kg
Fiyatı	3.651 €





XEVTL-2011 Trolley

Tepsi Kapasite	102
Tepsi Ara Mesafe	67 mm
Kapasite	20 GN 1/1
Boyutlar (WxDxH mm)	776x615x1741
Ağırlık	31 Kg
Fiyatı	2.429 €





10 GN 2/1

	 PLUS	 PLUS
Model	XEVC-1021-EPRM	XEVC-1021-GPRM
Tepsi Ara Mesafe	77 mm	77 mm
Voltaj ve Frekans	400 V ~ 3N - 50/60 Hz	230 V ~ 1N - 50/60 Hz
Elektrik Gücü Gaz	30,8 kW	1,4 kW
Tüketim Ölçüsü	-	G20, G25, G25.1: 33kW / G30, G31: 35 kW
Boyutlar WxDxH (mm)	860x1120x1163	860x1120x1163
Ağırlık	170 kg	190 kg
Fiyatı	23.393 €	25.628 €



6 GN 2/1

	 PLUS	 PLUS
Model	XEVC-0621-EPRM	XEVC-0621-GPRM
Tepsi Ara Mesafe	77 mm	77 mm
Voltaj ve Frekans	400 V ~ 3N - 50/60 Hz	230 V ~ 1N - 50/60 Hz
Elektrik Gücü Gaz	20,5 kW	1 kW
Tüketim Ölçüsü	-	G20, G25.1, G31: 24kW / G25: 23kW, G30: 25 kW
Boyutlar WxDxH (mm)	860x1120x843	860x1120x843
Ağırlık	160 kg	180 kg
Fiyatı	17.135 €	19.147 €

XEVHC-HC21

Hood with steam condenser (Only for electric ovens)

Voltaj ve Frekans	230 V ~ 1N - 50/60 Hz	3.189 €
Elektrik Gücü	100 W	
Hava Kanalı Çapı	121 mm	
Min. & Maks. Hava Akımı	310 m ³ /h - 390 m ³ /h	
Boyutlar (WxDxH mm)	882x1132x240	





20 GN1/1 PLUS & ONE

	PLUS	PLUS	ONE
Model	XEVL-2011-YPRS	XEVL-2011-GPRS	XEVL-2011-E1RS
Tepsi Ara Mesafe	67 mm	67 mm	67 mm
Voltaj ve Frekans	400 V ~ 3N - 50/60 Hz	230 V ~ 1N - 50/60 Hz	220-240 V 3PH+PE / 380-415 V 3PH+N+PE - 50/60 Hz
Elektrik Gücü	38,5 kW	2,8 kW	29,3 kW
Maximum Gaz Gücü	-	G20, G30, G31: 34kW / G25, G25.1: 33kW	-
Boyutlar WxDxH (mm)	892x1018x1875	892x1018x1875	892x1018x1875
Ağırlık	250 kg	269 kg	262 kg
Fiyatı	29.502 €	33.376 €	21.158 €



10 GN1/1 PLUS & ONE

	PLUS	PLUS	ONE
Model	XEVC-1011-EPRM	XEVC-1011-GPRM	XEVC-1011-E1RM
Tepsi Ara Mesafe	67 mm	67 mm	67 mm
Voltaj ve Frekans	400 V ~ 3N - 50/60 Hz	230 V ~ 1N - 50/60 Hz	400 V ~ 3N - 50/60 Hz
Elektrik Gücü	18,5 kW	1 kW	14 kW
Maximum Gaz Gücü	-	G20, G25.1, G30, G31: 22kW / G25: 21kW	-
Boyutlar WxDxH (mm)	750x773x1010	750x773x1010	750x773x1010
Ağırlık	95 kg	110 kg	95 kg
Fiyatı	15.794 €	17.359 €	11.324 €



7 GN1/1 PLUS & ONE

	PLUS	PLUS	ONE
Model	XEVC-0711-EPRM	XEVC-0711-GPRM	XEVC-0711-E1RM
Tepsi Ara Mesafe	67 mm	67 mm	67 mm
Voltaj ve Frekans	400 V ~ 3N - 50/60 Hz	230 V ~ 1N - 50/60 Hz	400 V ~ 3N - 50/60 Hz
Elektrik Gücü	11,7 kW	1 kW	9,9 kW
Maximum Gaz Gücü	-	G20, G25, G25.1, G30, G31: 19kW	-
Boyutlar WxDxH (mm)	750x773x843	750x773x843	750x773x843
Ağırlık	85 kg	100 kg	85 kg
Fiyatı	11.846 €	12.814 €	8.940 €

XEVHC-HC11

Hood with steam condenser (Only for electric ovens)



Voltaj ve Frekans	230 V ~ 1N - 50/60 Hz	
Elektrik Gücü	100 W	
Hava Kanalı Çapı	121 mm	2608 €
Min. & Maks. Hava Akımı	310 m ³ /h - 390 m ³ /h	
Boyutlar (WxDxH mm)	868x1159x240	



5 GN 1/1	PLUS	PLUS	ONE
Model	XEVC-0511-EPRM	XEVC-0511-GPRM	XEVC-0511-E1RM
Tepsi Ara Mesafe	67 mm	67 mm	67 mm
Voltaj ve Frekans	400 V ~ 3N - 50/60 Hz	230 V ~ 1N - 50/60 Hz	230 V ~ 1N - 50/60 Hz
Elektrik Gücü	9,3 kW	0,6 kW	7 kW
Maximum Gaz Gücü	-	G20, G25, G25.1, G30, G31:15 kW	-
Boyutlar WxDxH (mm)	750x773x675	750x773x675	750x773x675
Ağırlık	70 kg	85 kg	70 kg
Fiyatı	8.344 €	9.909 €	6.854 €

3 GN 1/1	ONE
Model	XEVC-0311-E1RM
Tepsi Ara Mesafe	67 mm
Voltaj ve Frekans	230 V ~ 1N - 50/60 Hz
Elektrik Gücü	5 kW
Maximum Gaz Gücü	-
Boyutlar WxDxH (mm)	750x773x538
Ağırlık	50 kg
Fiyatı	5.811 €



5 GN 2/3	ONE
Model	XECC-0523-EIRM
Tepsi Ara Mesafe	67 mm
Voltaj ve Frekans	230 V ~ 1N - 50/60 Hz
Elektrik Gücü	5,2 kW
Maximum Gaz Gücü	-
Boyutlar WxDxH (mm)	535x662x649
Ağırlık	55 kg
Fiyatı	6.854 €

XEVHC-HC11

Hood with steam condenser (Only for electric ovens)



Voltaj ve Frekans	230 V ~ 1N - 50/60 Hz	
Elektrik Gücü	100 W	
Hava Kanalı Çapı	121 mm	2.608 €
Min. & Maks. Hava Akımı	310 m ³ /h - 390 m ³ /h	
Boyutlar (WxDxH mm)	750x956x240	

CLEANING AGENTS

DET&Rinse™ PLUS

Extra strong oven detergent & rinsing agent for BAKERTOP MIND. Maps™ ovens. Double concentrate (10lt of DET&Rinse™ PLUS = 18lt of traditional oven detergent) UN 1814, 8, II - ADR LIMITED QUANTITY 1lt x 10. One box contains n° 10 x 1 litre tanks.



DB1015 **193 €**
Single box purchase

DET&Rinse™ ECO

ECO friendly double concentrate detergent & rinsing agent for BAKERTOP MIND. Maps™ ovens. Double concentrate (10lt of DET&Rinse™ ECO = 18lt of traditional oven detergent) UN 1814, 8, II - ADR LIMITED QUANTITY 1lt x 10. One box contains n° 10 x 1 litre tanks.



DB1018 **196 €**
Single box purchase

DET&Rinse™

For BAKERTOP S5E ovens UN 1814, 8, III - ADR LIMITED QUANTITY 5 lt x 2 One box contains n° 2 x 5 litre tanks



DB1016 **154 €**
Single box purchase

SPRAY&Rinse

Spray detergent for BAKERLUX™ ovens. One box contains n° 12 x 750 ml spray bottles. Trash the bottle once you have used the product.



DB1044 **183 €**
Single box purchase



10 GN 1/1



Model	XEVC-1011-EZRM
Tepsi Ara Mesafe	67 mm
Voltaj ve Frekans	400 V ~ 3N - 50/60 Hz
Elektrik Gücü Gaz	18,5 kW
Tüketim Ölçüsü	-
Boyutlar WxDxH (mm)	750x783x1010
Ağırlık	90 kg
Fiyatı	8.940 €

* Left-to-right door opening: XEVC-1011-EZLM - Additional price 300,00 €

* Lateral supports pitch can be customized under specific request. Additional price 200,00 €



7 GN 1/1



Model	XEVC-0711-EZRM
Tepsi Ara Mesafe	67 mm
Voltaj ve Frekans	400 V ~ 3N - 50/60 Hz
Elektrik Gücü Gaz	11,7 kW
Tüketim Ölçüsü	-
Boyutlar WxDxH (mm)	750x783x843
Ağırlık	80 kg
Fiyatı	6.631 €

* Left-to-right door opening: XEVC-0711-EZLM - Additional price 300,00 €

* Lateral supports pitch can be customized under specific request. Additional price 200,00 €

* 220 V~1PH+N+PE Connection kit: Art. XUC129 - Price 22,00 €



























5 GN 1/1



Model	XEVC-0511-EZRM	XEVC-0511-EZRM
Tepsi Ara Mesafe	67 mm	67 mm
Voltaj ve Frekans	230 V ~ 1N - 50/60 Hz	230 V ~ 1N - 50/60 Hz
Elektrik Gücü Gaz	9,3 kW	7 kW
Tüketim Ölçüsü	-	-
Boyutlar WxDxH (mm)	750x783x675	750x783x675
Ağırlık	64 kg	64 kg
Fiyatı	5.066 €	5.066 €

* Left-to-right door opening: XEVC-0511-EZLM / XEVC-0511-EZLM-LP - Additional price 300,00 €

* Lateral supports pitch can be customized under specific request. Additional price 200,00 €

	COOKING ESSENTIALS START-UP SET The kit contains n°1 GRP815, TG936, TG885, TG970, TG895	XUC018	900 €		FAKIRO™ Aluminium plate for pizza and focaccia. h 37 mm	TG715	129 €
	FAKIRO™ Ribbed-flat aluminium plate for pizza and focaccia h 12 mm. Not compatible with XECC-1013-EPRM/XECC-0513-EPRM ovens h 12 mm	TG875	209 €		STEAM Stainless steel grid for steaming. h 30 mm	GRP710	114 €
	STEAM Stainless steel grid for steaming. h 40 mm	GRP815	132 €		POLLO.BLACK Non-stick stainless steel grid to grill 4 chickens. h 140 mm	GRP715	178 €
	POLLO.BLACK Non-stick stainless steel grid to grill 8 chickens. h 167 mm	GRP825	236 €		GRILL Enamel coated pan for grilling. h 37 mm	TG720	178 €
	POLLO.WASH washing basket Enables you to wash three POLLO.BLACK grills in the oven during its normal wash cycle. h 27 mm	GRP860	200 €		PAN.FRY Enamel coated pan for frying. h 20 mm	TG735	75 €
	POLLO.GRILL Stainless steel grid to grill 3 open chickens. h 27 mm	GRP840	154 €		FORO.BLACK Non-stick perforated aluminium pan for pastry and bakery products. h 15 mm	TG730	?
	EGGS 6x2 Non-stick aluminium pan designed to perfectly fry up to 12 eggs (2 in each cavity) in less than 4 minutes. h 16 mm.	TG935	164 €				
	EGGS 8x1 Non-stick aluminium pan designed to perfectly fry up to 8 eggs in less than 3 minutes. h 16 mm	TG936	197 €				
	BACON.40 Pan for bacon with fat collection. h 41 mm	TG945	215 €				
	GRILL Non-stick aluminium pan for grilling. h 37 mm	TG885	206 €				
	FAKIRO.GRILL Non-stick ribbed-flat aluminium plate for grilling. h 12 mm	TG870	287 €				
	SUPER.GRILL Non-stick ribbed aluminium plate for grilling food to be load on additional grid GRP 970 for convenient load of batches. TG 970 h 28 mm - GRP 970 h 40 mm	TG970	298 €				
	Stainless steel grid with handles for easy loading Additional grid for the model TG970; h 40 mm.	GRP970	71 €				
	PAN.FRY Enamel coated pan for frying. h 20 mm	TG905	85 €				
	FORO.BLACK Non-stick perforated aluminium pan for pastry and bakery products. h 15 mm	TG890	103 €				
	BLACK.20 Non-stick stainless steel pan. h 20 mm	TG895	135 €				
	BLACK.40 Non-stick stainless steel pan. h 40 mm	TG900	136 €				
	FORO.SILICO Silicone coated perforated aluminium pan for pastry and bakery products. h 12 mm	TG975	65 €				

PANS & GRIDS

FOR CHEFTOP MIND.MAPS™ & CHEFLUX™ GN 1/1

Stainless steel pan h 20 mm		TG805	67 €
Stainless steel pan h 40 mm		TG815	78 €
Stainless steel pan h 65 mm		TG825	85 €
Perforated stainless steel pan h 20 mm		TG810	70 €
Perforated stainless steel pan h 40 mm		TG820	75 €
Perforated stainless steel pan h 65 mm		TG830	78 €
Flat stainless steel grid h 16 mm		GRP806	53 €

PANS & GRIDS

FOR CHEFTOP MIND.MAPS™ GN 2/3

Stainless steel pan h 40 mm		TG705	57 €
Perforated stainless steel pan h 40 mm		TG710	64 €
Flat stainless steel grid h 15 mm		GRP705	42 €

GN 1/1

ACCESSORIES FOR TRAYS

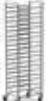
	FORO.SILICO Capacità: 21 GN 1/1 - Distanza: 70 mm Dimensioni: 450x608x1700 WxDxH mm Peso: 10 Kg	XTB0002	1.476 €
---	---	----------------	----------------

FORO.BAKE

Perforated aluminium pan for pastry and bakery products; h 15 mm. Can only be ordered in multiples of 2 pieces.



| 600x400 | TG410 | 56 €

| 460x330 | TG310 | 36 €

FORO.BLACK

Non-stick perforated aluminium pan for pastry and bakery products; h 15 mm. Can only be ordered in multiples of 2 pieces.



| 600x400 | TG430 | 72 €

| 460x330 | TG330 | 48 €

FAKIRO™

Alluminium plate with 2 sides: flat side to bake, toast and regenerate pizza, focaccia and bread. Ribbed side to bake, toast and regenerate frozen pizza and focaccia. The ribbed side allows to evacuate the extra humidity produced during the defrosting process; h 13 mm.



| 600x400 | TG440 | 222 €

| 460x330 | TG335 | 128 €

FAKIRO.GRILL

Non stick alluminium plate with 2 sides: flat side to bake, toast and fresh pizza, focaccia and bread. Ribbed side to bake, toast and regenerate frozen pizza and focaccia. The non-stick coating prevent burnt food stick on the tray. The ribbed side allows to evacuate the extra humidity produced during the defrosting process; h 13 mm.



| 600x400 | TG465 | 336 €

BAGUETTE.GRID

Chromium grid for pre-cooked baguettes or midi-baguettes. The light structure permits huge amount of heat and air on the food for a quicker baking process; h 27 mm



| 600x400 | GRP410 | 48 €

| 460x330 | GRP310 | 42 €

FORO.BAGUETTE

5 channels aluminium tray for pre-cooked frozen baguettes or midi-baguettes; h 34 mm.



| 600x400 | TG445 | 78 €

FORO.BAGUETTE.BLACK

5 channels non-stick aluminium tray for fresh baguettes or midi-baguettes; h 24 mm.



| 600x400 | TG435 | 96 €

BAKE.BLACK

Non-stick aluminium tray; h 15,5 mm. Can only be ordered in multiples of 2 pieces.



| 600x400 | TG460 | 64 €

BAKE 600x400

Aluminium pan; h 15 mm. Can only be ordered in multiples of 2 pieces.



| 600x400 | TG405 | 48 €

BAKE 460x330

Aluminium pan; h 11 mm. Can only be ordered in multiples of 2 pieces.



| 460x330 | TG305 | 29 €

STEEL BAKE

Stainless steel pan; h 20 mm.



| 600x400 | TG450 | 120 €

PAN.FRY

Enamelled pan; h 20 mm.



| 460x330 | TG350 | 64 €

CHROMO GRID

Flat chromium plated wire grid, h 14 mm.

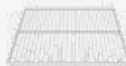

| 600x400 | GRP405 | 38 €

| 460x330 | GRP305 | 29 €

FORO.SILICO

Silicone coated perforated aluminium pan for pastry and bakery products; h 9 mm.



| 600x400 | TG415 | 72 €

| 460x330 | TG315 | ?

ACCESSORIES FOR TRAYS

Tray Trolley

Capacity: 18 400x600
Pitch: 80 mm
Dimensions: 526x695x1700 WxDxH mm
Weight: 15 Kg

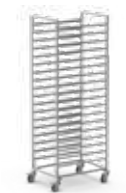

| 400x600 | XTB0003 | 1.475 €

Tray Trolley

Capacity: 18 600x400
Pitch: 80 mm
Dimensions: 726x495x1701 WxDxH mm
Weight: 15 Kg



| 600x400 | XTB0005 | 1.475 €

CLEANING AGENT

SPRAY&Rinse

Spray detergent for BAKERLUX SHOP:Pro™ ovens. One box contains n° 12 x 750 ml spray bottles. Trash the bottle once you have used the product.



| DB1044 | 166 €



EVEREO 600 10 GN1/1

Kapasite	10 GN1/1
Porsiyon Kapasitesi	200 Porsiyon
Tepsi Ara Mesafe	67 mm
Voltaj ve Frekans	220-240 V ~ 1N - 50/60 Hz
Elektrik Gücü	2,9 kW
Boyutlar (GxDxY mm)	750x618x916
Ağırlık	91,5 kg
Fiyatı	10.877 €



EVEREO 900 10 GN1/1

Kapasite	10 GN1/1
Porsiyon Kapasitesi	200 Porsiyon
Tepsi Ara Mesafe	67 mm
Voltaj ve Frekans	220-240 V ~ 1N - 50/60 Hz
Elektrik Gücü	2,9 kW
Boyutlar (GxDxY mm)	535x888x916
Ağırlık	75 kg
Fiyatı	10.877 €



EVEREO CUBE 10 GN1/1

Kapasite	10 460x330
Porsiyon Kapasitesi	80 Porsiyon
Tepsi Ara Mesafe	28 mm
Voltaj ve Frekans	220-240 V ~ 1N - 50/60 Hz
Elektrik Gücü	1,5 kW
Boyutlar (GxDxY mm)	600x632x590
Ağırlık	75 kg
Fiyatı	5.364 €

600x400 PLUS & ONE

BAKERTOP MIND.Maps™ ACCESSORIES.

	Single unit installation kit: Contains water drain, fittings, pipe U-trap and connections.	XUC001	301 €		Hood with steam condenser (only for electric ovens) Voltage: 230 V - 1N - Frequency: 50 / 60 Hz - Electrical power: 100 W Exhaust chimney diameter: 121 mm - Min. air flow: 310 m ³ /h - Max. air flow: 390 m ³ /h - Dimensions: 860x1145x240 WxDxH mm - Weight: 25 Kg	XEBHC-HCEU	2.727 €
	Single unit installation kit: Contains water drain, fittings, pipe U-trap, connections and 1 liter of DET&Rinse™ PLUS to immediately start to work. Contains chemical detergent UN 1814, 8, II - ADR LIMITED QUANTITY	XUC001-DR	301 €		Activated carbon filter Activated carbon filter for hood with steam condenser to further eliminate strong odors. Compatible with: XEBHC-HCEU - Dimensions: 413x655x108 WxDxH mm Weight: 11 Kg	XUC140	738 €
	Double stack installation kit for electric ovens: Contains steel components, water drain, U-trap and all the necessary fittings to install double-stack electric ovens.	XEAQC-00E2-E	634 €		Waterless hood (only for electric ovens) Compatible with: XEBC-10EU-EPRM/ XEBC-06EU-EPRM/ XEBC-04EU-EPRM Voltage: 230 V - 1N Frequency: 50 / 60 Hz - Electrical power: 125 W Dimensions: 860x1000x217 WxDxH mm - Weight: 20 Kg	XEBHC-ACEU	2.727 €
	Double stack installation kit for electric ovens: Contains steel components, water drain, U-trap and all the necessary fittings to install double-stack electric ovens plus two bottles (2L) of DET & Rinse™ PLUS detergent. Contains chemical detergent UN 1814, 8, II - ADR limited quantity.	XEAQC-00E2-E-DR	634 €		Gas exhausts collection for gas ovens Exhaust chimney diameter: 150 mm Dimensions: 478x254x150 WxDxH mm - Weight: 3,5 kg	XUC070	215 €
	Double stack installation kit for gas ovens: Contains steel components, water drain, U-trap and all the necessary fittings to install double-stack gas ovens. XEBC-06EU-GP*M (bottom) + XEBC-06EU-GP*M (top).	XEAQC-00E2-G	634 €		Neutral cabinet Capacity: 8 600x400 - Pitch: 57 mm Dimensions: 860x860x720 WxDxH mm - Weight: 35 Kg	XWAEAC-08EF	1.610 €
	DET&Rinse PLUS tank holder for MAXI.Link columns with DeckTop or Intermediate stand: OVEN + DECKTOP + PROVER, OVEN + INTERMEDIATE STAND + PROVER	XUC060	310 €		SMART.Drain manual kit for neutral cabinet and high open stand Compatible with: XWAEAC-08EF/ XWARC-07EF-H, compatible with PLUS ovens only	XUC020	902 €
	Double stack installation kit for MAXI.Link column: DECKTOP + OVEN Includes all parts and connections for stacking.	XUC061	783 €		Ultra high open stand with lateral supports Recommended for: XEBC-04EU-EPRM/XEBC-04EU-E1RM Dimensions: 842x804x888 WxDxH mm Capacity: 7 600x400 - Pitch: 60 mm - Weight: 35 Kg	XWARC-07EF-UH	1.237 €
	Double stack installation kit for MAXI.Link columns: PROVER + DECKTOP (1 600x400) or DECKTOP (1 600x400) + DECKTOP (1 600x400) Includes all parts and connections for stacking.	XUC062	783 €		High open stand with lateral supports Dimensions: 842x713x752 WxDxH mm Capacity: 7 600x400 - Pitch: 60 mm - Weight: 33 Kg	XWARC-07EF-H	1148 €
	Lateral support for GN 1/1 pans Compatible with: XEBC-04EU (Capacity: 4 GN 1/1 - Pitch: 80 mm)	XUC050	364 €		Lateral support for stand Compatible with: Art.: XWARC-00EF-H / Art.: XWARC-00EF-UH Capacity: 7 600x400 - Pitch: 60 mm - Weight: 3 Kg	XWALC-07EF-H	221 €
	Compatible with: XEBC-06EU (Capacity: 6 GN 1/1 - Pitch: 80 mm)	XUC051	364 €		Intermediate open stand Dimensions: 842x713x462 WxDxH mm - Weight: 9 Kg	XWARC-00EF-M	731 €
	Compatible with: XEBC-10EU (Capacity: 10 GN 1/1 - Pitch: 80 mm)	XUC052	364 €		Low open stand Dimensions: 842x713x305 WxDxH mm Weight: 5,5 kg	XWARC-00EF-L	678 €
	Heat shield kit: to be used when the oven is installed next to a fryer grill or any other heating source. Suitable for both sides of the oven. Shipped in two pieces. Dimensions: 15x816x99 - 15x72x628 WxDxH mm - Weight: 1,3 kg	XUC041	191 €		Floor positioning stand Mandatory for oven unit positioning on the floor Dimensions: 842x713x113 WxDxH mm Weight: 3,5 kg	XWARC-00EF-F	576 €
	Cooking fat and liquid collection kit: non-stick stainless-steel container h20mm, designed with special bendings and a central hole to collect liquids and fat dripping from the food and direct them to the center of the drain to reduce the dirtiness on the cooking chamber. Strongly recommended with SMART.Drain and in any dirty intensive cooking of poultry and meat.	XUC047	191 €		Wheels kit with safety chains 4 wheels complete Kit: 2 wheels with brake - 2 wheels without brake. Compatible with: XEBPC-12EU-B/ XEBPC-08EU-B/ XWAEAC-08EF/ XWARC-00EF-F/ XWARC-00EF-L/ XWARC-00EF-M/ XWARC-07EF-H/ XWARC-07EF-UH.	XUC012	400 €
	Kit cooling drain	XHC005	233 €		Intermediate stand Dimensions: 860x817x309 WxDxH mm - Weight: 20 Kg	XEBIC-03EU	1096 €
	2-Stage safety door lock / opening	XUC002	48 €		Steam.BOOST: Increases steam production by 50% for 6 minutes, for optimal baking results. For model: XEBC-04EU-EPR	XUC080	406 €
	UNOX.Link extra fine sous-vide core probe	XEC004	604 €		For model: XEBC-06EU-EPR	XUC081	604 €
	Shower kit	XHC001	236 €		For model: XEBC-10EU-EPR	XUC082	775 €



HIZLI PIŞİRME FIRINI 3* 46x33 TEPŞİ BAKERLUX SPEED.Pro™, çok işlevli ve çok yönlü bir üründe bir arada var olmak için bir araya gelen iki ileri teknolojinin birleşimidir. İki kat benzersiz olmak için doğmuş

| XESW-03HS-EDDN

Kapasite 3 460x330

Tepsi Ara Mesafe 75 mm

Hız Kapasitesi 1 HIZ.Plaka

Gerilimi 380-415 V

Elektrik Gücü 6,5 kW

Boyutlar (GxDxH mm) 600x797x541

Ağırlık 88 kg

Fiyatı **11.324 €**

2 in 1

Save space

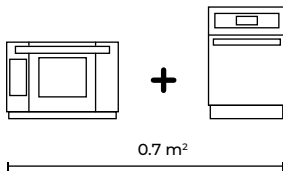

BAKERLUX SPEED.Pro™

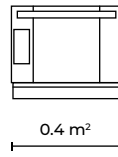

3 x Profit

Multiply your revenues



16 min
27 pcs **baked**
croissant



90 sec
4 pcs **toasted**
croissant sandwich



SPEED-X Fırın

Kombi ve Hyper Speed pişirme fonksiyonlarına sahiptir. SENSE.Clean özelliği ile fırınızdaki kir seviyesine bağlı otomatik yıkama özelliği mevcuttur.

| XEPA-0523-EXRN

Kapasite 1 GN 2/3 Hyper Speed modu / 5 veya 10 GN2/3 Kombi modu

Tepsi Ara Mesafe 70 mm

Frekans 50 Hz

Gerilimi 230-1N/400 V-3N

Elektrik Gücü 9 kW

Boyutlar (GxDxH mm) 535x740x811

Ağırlık 107 kg

Fiyatı **17.955 €**

HALSAR

spidocook™

FİYAT LİSTESİ



SPIDOGLOSS BLACK SMOOTH SURFACES



MANUAL

SP 010 P

Plate size:	N° 1 250x250 mm
Frequency	50 / 60 Hz
Voltage	230 V~ 1N
Power	1,5 kW
Max. temperature	400 °C
Size WxDxH (mm)	331x458x176
Weight	10 Kg

PRICE

1204 €

DIGITAL

SP 010 E

Plate size:	N° 1 250x250 mm
Frequency	50 / 60 Hz
Voltage	230 V~ 1N
Power	1,5 kW
Max. temperature	350 °C
Size WxDxH (mm)	331x458x176
Weight	10 Kg

1465 €



MANUAL

SP 015 P

Plate size:	N° 1 400x300 mm
Frequency	50 / 60 Hz
Voltage	230 V~ 1N
Power	3 kW
Max. temperature	400 °C
Size WxDxH (mm)	481x457x182
Weight	14.9 Kg

PRICE

1594 €



MANUAL

SP 020 P

Plate size:	N° 2 250x250 mm
Frequency	50 / 60 Hz
Voltage	230 V~ 1N
Power	3 kW
Max. temperature	400 °C
Size WxDxH (mm)	619x458x176
Weight	17 Kg

PRICE

1958 €

DIGITAL

SP 020 E

Plate size:	N° 2 250x250 mm
Frequency	50 / 60 Hz
Voltage	230 V~ 1N
Power	3 kW
Max. temperature	350 °C
Size WxDxH (mm)	619x458x176
Weight	17 Kg

2451 €

SPIDOGLOSS BLACK RIBBED SURFACES



MANUAL

SP 010 PR

Plate size:	N° 1 250x250 mm
Frequency	50 / 60 Hz
Voltage	230 V~ 1N
Power	1,5 kW
Max. temperature	400 °C
Size WxDxH (mm)	331x458x176
Weight	10 Kg

PRICE 1247 €

DIGITAL

SP 010 ER

Plate size:	N° 1 250x250 mm
Frequency	50 / 60 Hz
Voltage	230 V~ 1N
Power	1,5 kW
Max. temperature	350 °C
Size WxDxH (mm)	331x458x176
Weight	10 Kg

1523 €



MANUAL

SP 015 PR

Plate size:	N° 1 400X300 mm
Frequency	50 / 60 Hz
Voltage	230 V~ 1N
Power	3 kW
Max. temperature	400 °C
Size WxDxH (mm)	481x457x182
Weight	14,9 Kg

PRICE 1813 €



MANUAL

SP 020 PR

Plate size:	N° 2 250x250 mm
Frequency	50 / 60 Hz
Voltage	230 V~ 1N
Power	3 kW
Max. temperature	400 °C
Size WxDxH (mm)	619x458x176
Weight	17 Kg

PRICE 2074 €

DIGITAL

SP 020 ER

Plate size:	N° 2 250x250 mm
Frequency	50 / 60 Hz
Voltage	230 V~ 1N
Power	3 kW
Max. temperature	350 °C
Size WxDxH (mm)	619x458x176
Weight	17 Kg

2536 €

SPIDOFLAT

BLACK SMOOTH SURFACES

MANUAL

SP 200

Plate size:	N° 1 280x440 mm
Frequency	50 / 60 Hz
Voltage	230 V~ 1N
Power	2,5 kW
Max. temperature	400 °C
Size WxDxH (mm)	398x654x129
Weight	10 Kg

PRICE **1008 €**

SP 300

Plate size:	N° 2 280x440 mm
Frequency	50 / 60 Hz
Voltage	230 V~ 1N / 400 V~ 3N
Power	5 kW
Max. temperature	400 °C
Size WxDxH (mm)	693x654x129
Weight	17 Kg

PRICE **1638 €**



SPIDOCLEAN

DB1046A0

Type	Spray detergent
Content	750 ml
Pack quantity	12 bottles

PRICE **203 €**
12 Spray detergents



YAVAŞ PIŞİRME VE SICAK TUTMA KABİNİ

Model	SCH 030
Tepsi Kapasite	3 x Tray GN 1/1
Tepsi Ara Mesafe	67 mm
Voltaj ve Frekans	230 V ~ 1N - 50/60 Hz
Elektrik Gücü	0,76 kW
Maximum Sıcaklık	120 °C
Boyutlar WxDxH (mm)	436x645x409
Ağırlık	25 kg
Fiyatı	2.463 €



SLOW-COOK ve HOLD FIRIN

COOK fonksiyonu (maksimum 120 °C) yavaşça pişirmenizi, etin yumuşaklığını kademeli olarak arttırmayı ve kilo kaybını azaltmayı sağlar. Çekirdek prob sayesinde her zaman sulu, eşit olarak pişirilmiş yiyecekler alabilirsiniz.

Tutma fonksiyonu (HOLD), yiyecekleri pişirme odasının içinde, tüketimi için ideal sıcaklıkta tutar. Yemekler, yoğun saatlerde bile hızlı servis için her zaman hazırdır.

CALDOLUX ile gerçek pişirme ve bir veya daha fazla yavaş pişirme fırınına istifleyen istasyonlar oluşturabilirsiniz. Bu çözüm, farklı pişirme süreleri ve sıcaklıkları gerektiren yiyecekleri aynı anda pişirmenizi sağlar. Ayrıca, bir veya iki fırın kullanarak iş yükünü daha iyi yönetebileceksiniz.

Dört tutamak hareket etmeyi çok kolaylaştırır; Bu şekilde, her şey dahil, ideal 230V'luk soket sayesinde, ideal tüketim sıcaklığında yemek pişirebilir veya tutabilirsiniz.



HALSAN



FİYAT LİSTESİ



iDensityControl

Sizin için, zamandan ve paradan tasarruf sağlayan, daha fazla performans anlamına gelir. Üstelik lezzete daha fazla yansır.

iCookingSuite

İşte, kişisel hedefinizi tekrar tekrar aşabilmenizi sağlayan akıllı pişirme sistemi. Verimli, kolay, güvenli.

iProductionManager

Lojistik çabadan tasarruf edin, üretimi yalınlaştırın ve personel işçiliğini minimuma indirin. Üstelik kalite hep aynı kalsın. Geleceğin mutfağında yaşam: Sakin ve Huzurlu.

iCareSystem

iCareSystem sayesinde temizlik maddesi, su ve zamandan tasarruf eder ve hijyen, işletim maliyeti ve çevre açısından öne geçersiniz.

iCombi PRO 6x2/3 GN Tepsisi



Model	ICP XS
Tepsi Kapasitesi	6 x 2/3 GN
Voltaj ve Frekans	400 V ~ 3N - 50/60 Hz
Elektrik/Gaz Gücü	5,4 kW
Boyutlar WxDxH (mm)	655x621x567
Ağırlık	67 kg
Fiyatı	10.296 €



iCombi PRO 6x1/1 GN Tepsisi



Model	ICP 61E	ICP 61G
Tepsi Kapasitesi	6 x 1/1 GN	6 x 1/1 GN
Voltaj ve Frekans	400 V ~ 3N - 50/60 Hz	230 V ~ 1N - 50/60 Hz
Elektrik/Gaz Gücü	10,25 kW	13 kW / 13,5 kW
Boyutlar WxDxH (mm)	850x842x754	850x842x754
Ağırlık	99 kg	117 kg
Fiyatı	12.876 €	15.360 €



iCombi PRO 6x2/1 GN Tepsisi



Model	ICP 62E	ICP 62G
Tepsi Kapasitesi	6 x 2/1 GN	6 x 2/1 GN
Voltaj ve Frekans	400 V ~ 3N - 50/60 Hz	230 V ~ 1N - 50/60 Hz
Elektrik/Gaz Gücü	21,6 kW	28 kW / 29,5kW
Boyutlar WxDxH (mm)	1072x1042x754	1072x1042x754
Ağırlık	137 kg	144 kg
Fiyatı	19.668 €	22.824 €



iCombi PRO 10x1/1 GN Tepsisi



Model	ICP 101E	ICP 101G
Tepsi Kapasitesi	10 x 1/1 GN	10 x 1/1 GN
Voltaj ve Frekans	400 V ~ 3N - 50/60 Hz	230 V ~ 1N - 50/60 Hz
Elektrik/Gaz Gücü	18 kW	22 kW / 23 kW
Boyutlar WxDxH (mm)	850x842x1014	850x842x1014
Ağırlık	127 kg	155 kg
Fiyatı	18.108 €	21.000 €



iCombi PRO 10x2/1 GN Tepsisi



Model	ICP 102E	ICP 102G
Tepsi Kapasitesi	10 x 2/1 GN	10 x 2/1 GN
Voltaj ve Frekans	400 V ~ 3N - 50/60 Hz	230 V ~ 1N - 50/60 Hz
Elektrik/Gaz Gücü	36 kW	40 kW - 42 kW
Boyutlar WxDxH (mm)	1072x1042x1014	1072x1042x1014
Ağırlık	179 kg	192 kg
Fiyatı	26.160 €	30.348 €





iCombi PRO 20x1/1 GN Tepsi

Model	ICP 201E	ICP 201G
Tepsi Kapasitesi	20 x 1/1 GN	20 x 1/1 GN
Voltaj ve Frekans	400 V ~ 3N - 50/60 Hz	230 V ~ 1N - 50/60 Hz
Elektrik/Gaz Gücü	36 kW	42 kW - 44 kW
Boyutlar WxDxH (mm)	877x913x1807	877x913x1807
Ağırlık	263 kg	284 kg
Fiyatı	30.624 €	34.596 €



iCombi PRO 20x2/1 GN Tepsi

Model	ICP 202E	ICP 202G
Tepsi Kapasitesi	20 x 2/1 GN	20 x 2/1 GN
Voltaj ve Frekans	400 V ~ 3N - 50/60 Hz	230 V ~ 1N - 50/60 Hz
Elektrik/Gaz Gücü	66 kW	80 kW - 84 kW
Boyutlar WxDxH (mm)	1082x1117x1807	1082x1117x1807
Ağırlık	336 kg	379 kg
Fiyatı	43.896 €	49.596 €

BAKIM ÜRÜNLERİ

Bakım ürünleri özel olarak RATIONAL cihazlarının gereklerine göre tasarlanmıştır. Yatırımınızın değerini ancak orijinal RATIONAL bakım ürünleriyle garantileyebilirsiniz. Orijinal RATIONAL bakım ürünlerinin özellikleri:

- > En iyi temizleme sonucu
- > Kire ve kirece karşı güçlü
- > Maksimum verim
- > İdeal uzun süreli bakım
- > Maksimum işletim güvenliği
- > Sağlıklı yemekler için optimum hijyen güvenliği
- > Minimum temizlik ve bakım maliyeti

Bütün SelfCookingCenter® ve CombiMaster® Plus modelleri için RATIONAL temizlik tableti (05/2017 tarihinden itibaren üretilen CombiMaster® Plus üniteler)

RATIONAL tarafından geliştirilen ve yeni bir yoğun etken madde bileşimine sahip temizlik tableti daima en yüksek temizleme gücünü garantiler. Yüksek konsantrasyona sahip olduğundan son derece verimlidir.

CareControl sistemli SelfCookingCenter® modelleri için RATIONAL bakım tableti

Son derece etkili bakım maddeleri etkin koruma sağlar ve SelfCookingCenter® ünitenizin ömrünü önemli ölçüde uzatır. Bakım tabletlerinde bulunan özel kireç çözücüler, kireç oluşumunu daha ortaya çıkmadan önce engeller. Suyu yumuşatmaya ve zahmetli bir şekilde kireç gidermeye gerek kalmadan maksimum işletim güvenliği sağlanır.

iCombi Pro ve iCombi Classic için Active Green Temizlik Tabletleri

Yüksek etki düzeyine sahip fosforsuz ve fosforsuz yeni formül sayesinde sıradan temizlik maddelerine kıyasla %50'ye varan oranda tasarruf yapılır.

KOD:
56.00.210

Temizlik tabletleri, 100 adet **132 €**

KOD:
56.00.562

Bakım tabletleri, 150 adet **155 €**

KOD:
56.01.535

Temizlik tabletleri, 150 adet **170 €**

Mobil tabak arabaları

Tabaklar için mobil raflar ile önceden hazırlanmış 120 adede kadar tabağı (maksimum 31 cm çapında) Finishing® işlemiyle hazırlamanızı sağlar.

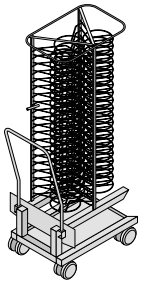

60 Tabak, 50 Tabak

GN201 **2.731 €**

84 Tabak, 100 Tabak

GN202 **3.342 €**

120 Tabak

GN202 **4.410 €**

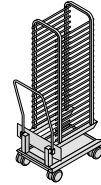

522x809x1718 mm



772x1016x1718 mm

Mobil tepsi arabası

RATIONAL ünitesinin hızlı ve kolay bir şekilde doldurulmasını ve boşaltılmasını sağlar.

Standart 20 Raflı, 15 Raflı (84mm), 16 Raflı (80 mm), 17 Raflı (74 mm)

GN201 **2.398 €**

Pastane Normu

GN201 **2.398 €**

Standart 20 Raflı
15 Raflı (84mm)
16 Raflı (80 mm)
17 Raflı (74 mm)

GN202 **3.017 €**

iCombiClassic

Kolay programlama 12 adıma kadar, birden çok aşamalı pişirme işlemlerini içeren, 100 programa kadar programlama.

ClimaPlus

Nem alma performansındaki uç değerler ve nem oranının %10'luk kademelerle ayarlanması sayesinde pişirme kabiniinde hassas bir iklim elde edilir. Daha hızlı sonuç almak için.

Temizlik ve Kireç Giderme

Gece de çalıştırılabilen otomatik temizlik, fosfatsız temizlik tabletleri ve daha az temizlik maddesi tüketimi daha temiz mümkün değil, Care-System kireçlenmeyi de önler.

Led Pişirme Kabini Aydınlatması

Güven iyidir, kontrol daha da iyidir. Yüksek ışık yoğunluğu ve nötr ışık rengi sayesinde malzemelerin dış pişme düzeyi kolayca görülür.



COMBI MASTER® PLUS



Model	CM PLUS XS
Tepsi Kapasitesi	6 x 2/3 GN
Voltaj ve Frekans	400 V ~ 3N - 50/60 Hz
Elektrik/Gaz Gücü	5,7 kW
Boyutlar WxDxH (mm)	655x555x567
Ağırlık	62 kg
Fiyatı	8.088 €



iCombi Classic 6x1/1 GN Tepsi



Model	ICC 61E	ICC 61G
Tepsi Kapasitesi	6 x 1/1 GN	6 x 1/1 GN
Voltaj ve Frekans	400 V ~ 3N - 50/60 Hz	230 V ~ 1N - 50/60 Hz
Elektrik/Gaz Gücü	10,25 kW	13 kW - 13,5 kW
Boyutlar WxDxH (mm)	850x842x754	850x842x754
Ağırlık	93 kg	101 kg
Fiyatı	10.128 €	12.072 €



iCombi Classic 6x2/1 GN Tepsi



Model	ICC 62E	ICC 62G
Tepsi Kapasitesi	6 x 2/1 GN	6 x 2/1 GN
Voltaj ve Frekans	400 V ~ 3N - 50/60 Hz	230 V ~ 1N - 50/60 Hz
Elektrik/Gaz Gücü	21,6 kW	28 kW - 29,5 kW
Boyutlar WxDxH (mm)	1072x1042x754	1072x1042x754
Ağırlık	131 kg	128 kg
Fiyatı	15.468 €	17.940 €



iCombi Classic 10x1/1 GN Tepsi



Model	ICC 101E	ICC 101G
Tepsi Kapasitesi	10 x 1/1 GN	10 x 1/1 GN
Voltaj ve Frekans	400 V ~ 3N - 50/60 Hz	230 V ~ 1N - 50/60 Hz
Elektrik/Gaz Gücü	18 kW	22 kW - 23 kW
Boyutlar WxDxH (mm)	850x842x1014	850x842x1014
Ağırlık	121 kg	139 kg
Fiyatı	14.468 €	16.512 €



iCombi Classic 10x2/1 GN Tepsi



Model	ICC 102E	ICC 102G
Tepsi Kapasitesi	10 x 2/1 GN	10 x 2/1 GN
Voltaj ve Frekans	400 V ~ 3N - 50/60 Hz	230 V ~ 1N - 50/60 Hz
Elektrik/Gaz Gücü	36 kW	40 kW - 42 kW
Boyutlar WxDxH (mm)	1072x1042x1014	1072x1042x1014
Ağırlık	160 kg	184 kg
Fiyatı	20.568 €	23.844 €



iCombi Classic 20x1/1 GN Tepsi

Model	ICC 201E	ICC 201G
Tepsi Kapasitesi	20 x 1/1 GN	20 x 1/1 GN
Voltaj ve Frekans	400 V ~ 3N - 50/60 Hz	230 V ~ 1N - 50/60 Hz
Elektrik/Gaz Gücü	36 kW	42 kW - 44kW
Boyutlar WxDxH (mm)	877x913x1807	877x913x1807
Ağırlık	231 kg	276 kg
Fiyatı	26.328 €	29.736 €



iCombi Classic 20x2/1 GN Tepsi

Model	ICC 202E	ICC 202G
Tepsi Kapasitesi	20 x 2/1 GN	20 x 2/1 GN
Voltaj ve Frekans	400 V ~ 3N - 50/60 Hz	230 V ~ 1N - 50/60 Hz
Elektrik/Gaz Gücü	66 kW	80 kW - 84kW
Boyutlar WxDxH (mm)	1082x1117x1807	1082x1117x1807
Ağırlık	304 kg	371 kg
Fiyatı	37.728 €	42.636 €

ÖZEL AKSESUARLAR

RATIONAL ünitelerini tam kapasiteyle kullanabilmeniz ancak orijinal RATIONAL aksesuarları kullandığınızda mümkündür. Ön pişirme yapılmış ürünlerin hazırlanması, tavuk ve ördek kızartma, bütün kuzu veya oğlak hazırlamak gibi özel uygulamalar da ancak bu şekilde mümkündür. Şinitzel ve biftek bile zahmetli çevirme işlemlerine gerek kalmadan hazırlanır. Orijinal RATIONAL aksesuarları, özel olarak RATIONAL ünitelerine uygun şekilde tasarlanmıştır. Aksesuarlar son derece sağlamdır ve dolayısıyla profesyonel mutfaklardaki ağır kullanım koşullarına bile son derece uygundur.

TRILAX - Delikli fırınlama tepsileri, kızartma ve fırınlama tepsileri

RATIONAL'ın alüminyum fırınlama tepsileri, mükemmel yapısal özelliklere sahip olmasının yanı sıra son derece sağlam ve uzun ömürlüdür. Yapışmaz TriLax kaplama kızartmayı kolaylaştırır ve özellikle 300 °C'ye kadar olan sıcaklıklarda kullanılmaya uygundur.

TRILAX - Çapraz desenli ve çizgili ızgara

Çapraz desenli ve çizgili ızgaranın yenilikçi yapısı ve özel kaplaması sayesinde, ön ısıtma yapmaksızın aynı ızgarayla iki farklı ızgara deseninden yararlanabilirsiniz. Çapraz desenli ve çizgili ızgarada pişen ürünlerin üzerine, hangi yüzünü kullandığınıza bağlı olarak, ya klasik ızgara çizgileri ya da sevilen, orijinal Amerikan steakhouse çizgileri çıkar. Desenli ve çizgili ızgara son derece dayanıklı ve uzun ömürlüdür. Yapışmaz TriLax kaplama kızartmayı kolaylaştırır ve özellikle 300 °C'ye kadar olan sıcaklıklarda kullanılmaya uygundur.

Fırınlama tepsileri (delikli)

2/3 GN (325 x 354 mm)	65 €
1/1 GN (325 x 530 mm)	84 €
2/1 GN (650 x 530 mm)	124 €
Pastane normu (400 x 600 mm)	102 €

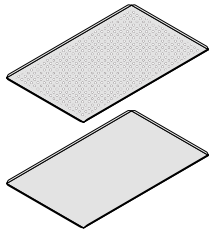

Kızartma ve fırınlama tepsileri (deliksiz)

2/3 GN (325 x 354 mm)	68 €
1/1 GN (325 x 530 mm)	88 €
2/1 GN ((650 x 530 mm)	131 €
Pastane normu (400 x 600 mm)	102 €



1/2 GN (325 x 265 mm)	149 €
2/3 GN (325 x 354 mm)	153 €
1/1 GN (325 x 530 mm)	198 €

Çıtır Pizza

SelfCookingCenter® sayesinde konuklarınızı, fırından yeni çıkmış pizzayla etkileyin. İster İtalyan ister Amerikan stili pizza olsun, ister taze ister dondurulmuş, ister büyük ister küçük olsun, özel olarak tasarlanmış aksesuarlar sayesinde pizzalar daima tam istediğiniz gibi, üstleri sulu, altları çıtır olur. SelfCookingCenter® 10 dakikadan kısa sürede 300 °C'ye kadar ısınır. Dolayısıyla, geleneksel pizza fırınlarındaki gibi sürekli olarak ısıtmak gerekmez. Böylece enerji ve zaman tasarrufu yaparsınız.



















TRILAX PATENT - Izgara ve pizza tepsi

Yüksek ısı iletkenliğine sahip özel ızgara ve pizza tepsiyle taze veya dondurulmuş pizza, pide ve gözlemeyi bir profesyonete gibi hazırlarsınız. Tepsinin arka yüzü, biftek, sebze veya balık ızgara yapmaya uygundur. Izgara ve pizza tepsinin özelliği mükemmel yapışmazlığın yanı sıra olağanüstü sağlam ve uzun ömürlü oluşudur. Yapışmaz TriLax kaplama kızarmayı kolaylaştırır ve özellikle 300 °C'ye kadar olan sıcaklıklarda kullanılmaya uygundur.

	2/3 GN (325 x 354 mm)	168 €
	1/1 GN (325 x 530 mm)	219 €
	Pastane normu (400 x 600 mm)	267 €

Granit emaye kap

RATIONAL'ın granit emaye kapları özellikle tepside kek, yumurtalı yağlı hamurlar ve tepside pizza için çok uygundur. Çok iyi ısı iletimi sayesinde, unlu mamullerin alt tarafının da eşit bir şekilde renklenmesini sağlar. Kapların köşeleri de tam kapasitede şekillendirildiğinden ürünün köşeleri de servis edilebilir.

	1/2 GN (325 x 265 mm)	
	20 mm derinlikte	83 €
	40 mm derinlikte	92 €
	60 mm derinlikte	113 €
	1/1 GN (325 x 530 mm)	
	20 mm derinlikte	111 €
	40 mm derinlikte	123 €
	60 mm derinlikte	150 €
	2/3 GN (325 x 354 mm)	
	20 mm derinlikte	86 €
	40 mm derinlikte	94 €
	60 mm derinlikte	116 €
	2/1 GN (650 x 530 mm)	
	20 mm derinlikte	165 €
	40 mm derinlikte	180 €
	60 mm derinlikte	222 €
	Pastane normu (400 x 600 mm)	
	20 mm derinlikte	136 €
	40 mm derinlikte	149 €
	60 mm derinlikte	183 €

CombiFry® PATENT

İlk defa patentli CombiFry® ile önceden kızartılmış büyük miktarda ürün hazırlamak mümkün hale gelmiştir. Yağ satın alma, depolama ve imha maliyetleri tamamen ortadan kalkar.

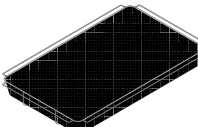
	1/2 GN (325 x 265 mm)	101 €
	2/3 GN (325 x 354 mm)	104 €
	1/1 GN (325 x 530 mm)	135 €

VARIO SMOKER

Bir RATIONAL sahibi herkes, artık tütüleme fırınına gerek kalmaksızın tütü yapabilir. Bu cihazınızda aksesuar olarak kullanabileceğiniz yeni VarioSmoker sayesinde mümkün. Hızlı kolay ve düşük maliyetli.

Et, balık ve sebzelerinize baharatlı tütü aromaları ve benzersiz renkler katın. Ürünleriniz, tamamen kendi zevkinize göre belirleyebileceğiniz doğal bir tütü özelliğine sahip olur.

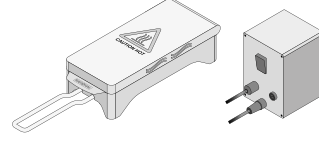

830 €

Muffin kalıpları

Muffin kalıpları son derece esnek malzemeden yapılmıştır. Örneğin sebze tart, çölbir, çok çeşitli tatlılar vb. için idealdir. Dolum hacmi yaklaşık 100 ml.

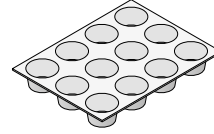

1/1 GN için	
300 x 400 mm	113 €
2/1 GN ve pastane normu için	
400 x 600 mm	208 €

Kaburga ızgarası PATENT

Kaburgaların ızgara üzerine dikey olarak yerleştirilmesi sayesinde, kaburgaların tam kapasitede ve mükemmel bir şekilde pişirilmesi mümkün olur – gece pişirme modunda bile.

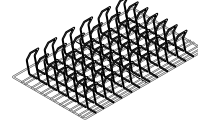

1/1 GN (325 x 530 mm)	160 €
-----------------------	-------

Patates pişiricisi

RATIONAL'ın benzersiz patates pişiricisi sayesinde alüminyum folyo kullanmadan ve % 50 daha hızlı şekilde fırında patates veya bütün mısır hazırlayabilirsiniz.

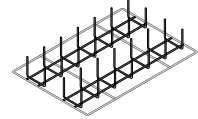

1/1 GN (325 x 530 mm)	160 €
-----------------------	-------

Izgara ve kebab şişi

Izgara ve kebab şişi, her türlü şiş kebapların hazırlanması için idealdir. İster balık ister tavuk parçaları, ister bütün balık ister fileto, her şey uygun şişlerde mükemmel bir şekilde pişirilir. Kaliteli çelikten yapılmış şiş çerçevesi ve şişler son derece sağlamdır ve buluşuk makinesinde kolayca temizlenebilir.

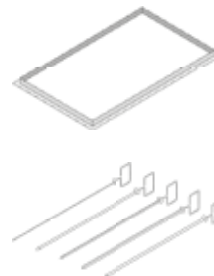

Izgara ve kebab şişi çerçevesi	
1/1 GN	72 €
Izgara ve kebab şişi çerçevesi	
1/2 GN	? €
1 x şiş çerçevesi ve beş farklı şiş	
1/1 GN set	163 €
1 x şiş çerçevesi ve beş farklı şiş	
2/1 GN set	? €
○ 5 mm dairesel kesit, 530 mm uzunluğunda	
3x şiş	58 €
○ 8 mm dairesel kesit, 530 mm uzunluğunda	
3x şiş	66 €
○ 5 mm kare kesit, 530 mm uzunluğunda	
3x şiş	58 €
○ 8 mm kare kesit, 530 mm uzunluğunda	
3x şiş	66 €
4x10 mm dikdörtgen kesit, 530 mm uzunluğunda	
3x yassı şiş	66 €

HALSAN

MENUMASTER COMMERCIAL MIROWAVES

FIYAT LİSTESİ





RMS 510 DS Mikrodalga Fırın

Kapasite	23 Litre
Elektrik Bağlantısı	220 V - 1N
Güç	1500 W
Boyutlar WxDxH (mm)	508x419x311
Ağırlık	15 kg
Fiyatı	786 €

- Manuel Kontrol
- 1000 W, Mikrodalga Gücü
- 1 Güç Seviyesi
- 1 Magnetronlu
- İçi Dışı Paslanmaz Çelik
- Tek Kademe Pişirme
- Tabandan Frekans Yayma
- İç kabin ölçüleri: 330x330x197 mm



RCS 511 TS Mikrodalga Fırın

Kapasite	34 Litre
Elektrik Bağlantısı	220 V - 1N
Güç	1600 W
Boyutlar WxDxH (mm)	559x483x351
Ağırlık	19 kg
Fiyatı	1.251 €

- Dokunmatik Kontrol
- 1100W, Mikrodalga Gücü
- 5 Ayrı Güç Seviyesi
- 100 Program
- 1 Magnetronlu
- İçi Dışı Paslanmaz Çelik
- 4 Kademeli Pişirme
- Tavandan Frekans Yayma
- İç Kabin Ölçüleri: 368x381x217 mm



Mikrodalga Fırın DEC 18E2

Model	DEC 18E2
Kapasite	17 Litre
Elektrik Bağlantısı	230 V / 50 / 1N
Güç	1800 W
Boyutlar WxDxH (mm)	419x578x343
Ağırlık	31 kg
Fiyatı	3.125 €

1800 watt pişirme gücü

- Daha hızlı pişirme, buğulama ve yeniden ısıtma
- Mükemmel gıda kalitesi, daha fazla verim

Yeni! Gelişmiş Denetleyici

- Basitleştirilmiş gezinme için geliştirilmiş dokunmatik yüzeyler - Yeni kullanıcı arabirimi 7 cm (2,8 ") tam renkli LCD HD ekran



Akıllı USB bağlantı standardı

- Standart USB flash sürücü ile verileri kolayca aktarın

Benzersiz çift, üst ve alt anten sistemi

- Tutarlı, hızlı pişirme
- Üstün pişirme sonuçları Benzersiz mikrodalga enerji dağıtım yöntemi, tüm boşluk boyunca üstün eşit ısıtma sağlar



MENUMASTER

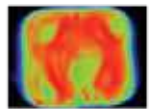

COMPETITION

Programlama esnekliği ile çok dilli evrensel çalışma

- 24 dilli destekler
- 100 programlanabilir menü öğesi
- 4 pişirme aşaması
- 11 güç seviyesi

ACP Programlama Uygulaması ile uyumlu

- Menü programlarını saniyeler içinde günceller
- Birden fazla konum için mükemmel programlama çözümü

Kompakt kaplama alanı

- Bir adet 152mm (6 ") derin 1/2 boyutlu gıda kabını kabul eder
- Tek porsiyonları kolayca pişirir, buharlar ve arttırır

Temizlemesi ve bakımı

- Kolay - Çıkarılabilir ve kolayca temizlenebilir hava filtresi
- Kolay temizlik ve dayanıklılık için paslanmaz çelik dış ve iç mekan
- Kolay temizlik için kapalı pişirme rafı
- 24/7/365 ComServ Support

İdeal Uygulamalar

- Hızlı ve rahat yemek
- Hazırlık istasyonları
- Bartlar ve ızgaralar
- Hızlı servis restoranları
- Bakkallar
- Fırın kafeleri
- Büfe
- Yemek alanları





JET514 / JET514V2 Yüksek Hızlı Pişirme Fırını Mikrodalga Fırın

KOD	JET514	JET514V2
Kapasite	34 litre	34 litre
Elektrik Bağlantısı	240 V - 1N	240 V - 1N
Güç	1400W -2700W	1900W-2700W
Boyutlar	489x673x460	489x673x460
Ağırlık	43 kg	43 kg
Fiyatı	8.934 €	11.437 €

- Menumaster hem konveksiyonel hemde mikrodalga özellikli bir fırındır.
- Klasik pişirme yöntemlerine göre 5 kat hızlı.
- 100 program kaydetme özelliği
- Dijital ısı göstergesi
- Ürünün nemini kaybetmeden pişirme özelliği.
- Donuk ürünleri saniyeler içerisinde çözündürme ve ısıtma



- Usb ile menü aktarımı

- Izgara tepsi ile et, balık ve tavuk gibi ürünleri ızgarada pişmiş hissi
- 34 lt. iç hacim / iç kabin ölçüleri 330x381x267 mm
- 4 kademeli pişirme
- 11 ayrı güç seviyesi
- Katalizatörlü modellerde baca sistemine gerek yoktur, havayı kendi kendine yok eder.
- 2 magnetronlu, 2 dönerli anten sayesinde tavandan frekans yayma
- Temizlenebilir, sinyal veren hava filtresi
- İçi dışı paslanmaz çelik, paslanmaz çelik bitişli dış gövde



MRX51

Yüksek Hızlı Pişirme Mikrodalga Fırın

Kapasite	17,2 Litre
Elektrik Bağlantısı	230 V / 50 / 1N
Güç	MikroD. 1000 W - Konveksiyon 3000 W Toplam 3680 W
Boyutlar WxDxH (mm)	358x743x578
Ağırlık	53 kg
Fiyatı	16.930 €

Hızlı ve üstün pişirme sonuçları

- Klasik pişirme yöntemlerine göre 15 kat hızlı.
- Donuk ürünleri saniyeler içerisinde çözündürme ve ısıtma.
- Ürünün nemini kaybetmeden pişirme özelliği.
- Mükemmel esmerleşme ve kıtırlik için geliştirilmiş hava akışı.
- 3000W konveksiyon gücü.
- Ayarlanabilir fan hızı % 0-100
- Sıcaklık aralığı 95° - 270°C
- 1000 veya 2000W üst anten besleme mikrodalga sistemi hızlı bir şekilde ısınarak pişirme sırasını azaltır.
- 17,2 lt. iç hacim / iç kabin ölçüleri: 312x312x178 mm
- 4 kademeli pişirme
- 11 ayrı güç seviyesi

Programlama esnekliği ile çok dilli evrensel çalışma

- Dokunmatik ekran ve programlama yazılımı sayesinde 25 dil seçeneği.
- Görüntü tabanlı menü seçimi.
- Çoklu program yükleme yöntemleri: USB Flash Sürücü, Wi-Fi ve Ethernet Bağlantısı

Ön Ekran

- Şık, çağdaş tarz daha büyük 178 mm (7") akıllı telefon benzeri ekran.
- Katalizatörlü modellerde baca sistemine gerek yoktur, havayı kendi kendine yok eder.
- Sessiz çalışma: Fan çalışma moduna bağlı olarak otomatik ayar yapar.

Güvenli çalışma ve kolay temizlik

- İç kapı, yiyeceklerin güvenli bir şekilde çıkarılması için pişirme yüzeyinin altına düşer
- Pürüzsüz kapı yüzeyi, onaylanmış temizleyicilerin doğrudan uygulanmasına izin verir.
- Tek adımda manyetik hava filtrelerini temizleyebilir.
- Hızlı soğuma özelliği, hızlandırılmış günlük temizlik sağlar.
- MRX51 tek magnetronludur ve havadan frekans yapar.



Örnek Saatlik Kapasiteler	MRX 1000W	MRX 2000W
30 cm donuk pizza	18	21
15 cm sandviç / tost	60	80
Izgara taze Somon	22	28
0,45 kg taze karides	55	55
Kızarmış açma	120	120
Tavuk kanadı	15	24
Quesadilla	65	70

HALSAR



FİYAT LİSTESİ





ALUMİNYUM PİZZA KÜREKLERİ

- Testa alluminio anodizzate neutra, manico anodizzato azzurro
- Neutral anodised aluminium head, light blue anodised handle
- Kopfbereich, neutral eloxiertes Alu, Blau eloxierter Stiel

					Q	
A-32R/120	33x33	120	156	0,70	1	138,6 €
A-37R/120	36x36	120	160	0,78	1	158,4 €
A-41R/120	41x41	120	166	1,13	1	187 €



ALUMİNYUM PİZZA KÜREKLERİ DELİKLİ

- Testa alluminio anodizzate neutra, manico anodizzato azzurro
- Neutral anodised aluminium head, light blue anodised handle
- Kopfbereich, neutral eloxiertes Alu, Blau eloxierter Stiel

					Q	
A-32RF/120	33x33	120	156	0,63	1	173,8 €
A-37RF/120	36x36	120	160	0,69	1	201,3 €



ALUMİNYUM PİZZA KÜREK EKO

					Q	
R-32R	33x33	150	192	1,02	1	119,9 €
R-37R	36x36	150	196	1,12	1	130,9€



Gİ-METAL Pizza Küreği

30 cm kısa saplı yapısı, kürek boyutu 36 x 36 cm. Yüksek sıcaklıklara dayanıklı, darbeye ve çizilmeye karşı dayanıklı, gıda sertifikalı polimer sap.

A-37C	36 x36 cm	0,42 kg	104,7 €
-------	-----------	---------	----------------



Gİ-METAL Delikli Pizza Küreği

Oluklu delikler düşük sürtünme sağlar ve unu boşaltarak pizzanın dibine yapışmasını ve yanma riskini önler.

A-32F/120	36 x36 cm	0,39 kg	178,2 €
-----------	-----------	---------	----------------



Gİ-METAL Delikli "Metro" Pizza Küreği

Özel boy Metro pizzalar için kullanılan özel bir kürek.

AMP-3060F	30 x60 cm	0,91 kg	258,5 €
-----------	-----------	---------	----------------



PIZZA ÇEVİRME KÜREĞİ

●	171	SS	SS	0,81	1	I-20	119,9 €
---	-----	----	----	------	---	------	----------------



Gİ-METAL Delikli Küçük Pizza Çevirme Küreği

Son derece dayanıklı paslanmaz çelik.
Sağlam ve hafif. Sürgülü ara tutamak. Delikli versiyon.

I-20F/120	20 x20 cm	0,51 kg	140,9 €
-----------	-----------	---------	----------------



Gİ-Metal Paslanmaz Delikli Pizza Küreği, Sap 75 cm

Son derece dayanıklı paslanmaz çelik.
Sağlam ve hafif. Sürgülü ara tutamak. Delikli versiyon.

I-23F/75	Sap: 75 cm	0,51 kg	141,9 €
----------	------------	---------	----------------



EKONOMİK PIZZA SETİ

Set 2 | ○ Amica

SET2	2,41	*	Q	1	148,5 €
		ACH-PP+F-32R+F-20+ACH-SP			



AC-SP



AC-SP2



AC-SPT



AC-SP3



ACH-SP



AC-SPN2

ALUMİNYUM PİZZA FIRÇASI UZUN SAPLI

- Stello Ottone / Brass Bristles / Messingborsten
- Orientabile / Adjustable / Ausrichtbar

AC-SP	160	20x6	B	AA	•	0,74	1	110,7 €
AC-SP2	134	27x6,5	B	AA	•	0,88	1	128 €
AC-SPT	129	17X15	B	AA	•	0,92	1	119,3 €
AC-SP3	129	20x6	B	AA	•	0,67	1	119,3 €
ACH-SP	127	16x6	B	A	•	0,57	12	57,7 €
AC-SPN2	130	20x6	NF	AA	•	0,50	1	97,3 €



AC-SPGT2

FIRIN TEMİZLİK FIRÇASI

- Spazzola Griglia / Grill Brush / Gitterbürste

AC-SPGT	14,5x5	S	PS	0,19	6	22,3 €	
AC-SPGT2	17,5X6	S	PS	0,63	6	24 €	



PRO-LINE PİZZA BIÇAĞI

- Rotella Tagliapizza / Dough-cutter Roll / Pizzaschneiderad
- Lama inox temperato smontabile, riaffilabile
- Tempered stainless steel blade, can be dismantled and sharpened
- Edelstahlblatt, gehärtet, ausbaubar, schleifbar

AC-ROP6	ø10	26x10	SS	PH	0,19	3	58,6€
---------	-----	-------	----	----	------	---	-------



PRO-LINE PİZZA BIÇAĞI TIRTIKLI

- Rotella Tagliapizza / Dough-cutter Roll / Pizzaschneiderad
- 1 lama "incisione", riaffilabile
- 1 "incision" blade, can be sharpened
- 1 "Einschnittblatt", schleifbar

AC-ROP7	ø10	26x10	SS	PH	0,19	3	62,9 €
---------	-----	-------	----	----	------	---	--------



PİZZA BIÇAĞI

- Lama Smontabile
- Blade that can be dismantled
- Ausbaubares Blatt

AC-ROM	ø10	23x10	SS	PS	0,15	6	12,76€
--------	-----	-------	----	----	------	---	--------



Gİ-METAL Pizza Kesici Bıçak

Özel pizza kesici bıçağı, özellikle tavalarda pizza kesmeyi daha kolay ve pürüzsüz hale getirmek için tasarlanmıştır.

AC-CLP	14 cm	0,15 kg	45,54€
--------	-------	---------	--------



Gİ-METAL Pizza Kesici

Pizza kesici kütüğü, tavalarda kesmek için idealdir. İki uç, pizzayı kenara yakın bir yerde bile aleti veya tavayı döndürmeden mükemmel şekilde zahmetsizce kesmenizi sağlar.

AC-TRP	13.5 cm	0,12 kg	38,2 €
--------	---------	---------	--------



Gİ-METAL Paslanmaz Pizza Kesici

Paslanmaz çelikten pizza kesmek için hilal şeklinde pizza bıçağı.

AC-MZP	56,5 x 26 cm	0,5 kg	103,95€
--------	--------------	--------	---------



ESNEK SPATULA

Yüksek ısıya dayanıklı, darbeye dayanıklı ve çizilmeye dayanıklı polimerden esnek spatula. Malzemenin esnekliği hamur bloklarının altına mükemmel bir şekilde girmeyi, onları ayırmayı ve kaldırmayı sağlar. Top kutularını kesmez.

AC-STF12	12 cm	0.14 kg	17,38 €
----------	-------	---------	---------

AC-STF10	10 cm	0.13 kg	15,51 €
----------	-------	---------	---------



DARBEEYE DAYANIKLI - ÇİZİLMEZ PASTA KESİCİ

Tamamen polimerden, yüksek ısı direncine sahip, darbeye ve çizilmeye dayanıklı makarna kesici. Gıda kullanımı için sertifikalı.

AC-TP	6,5 x 13,5 cm	0.18 kg	12,88€
-------	---------------	---------	--------



| Gİ-METAL Paslanmaz Çelik Bıçaklı Spatula

Üçgen spatula / sert çubuk, paslanmaz çelik bıçak, plastik sap, gıda sertifikalı.

AC-ST4M	11 x 10 cm	0,12 kg	10,36 €
AC-ST2M	11,5 x 7 cm	0,17 kg	12 €



| Gİ-METAL Spatula

Bıçak, esnek tavllanmış paslanmaz çeliktedir; sap, yüksek ısıya dayanıklı, darbeye dayanıklı ve çizilmez polimerden, gıda kullanımı için onaylanmıştır.

AC-STP31	10 x 9 cm	0,12 kg	23,1€
----------	-----------	---------	--------------



| Gİ-METAL Spatula

Bıçak, esnek tavllanmış paslanmaz çeliktedir; sap, yüksek ısıya dayanıklı, darbeye dayanıklı ve çizilmez polimerden, gıda kullanımı için onaylanmıştır.

AC-STP32	11,5 x 11 cm	0,14 kg	24,78 €
----------	--------------	---------	----------------



| Gİ-METAL Pizza Servis Küreği

Esnek temperlenmiş paslanmaz çelikten dikdörtgen çok amaçlı spatula, yüksek ısı direncine sahip sap, darbeye dayanıklı ve çizilmez polimer, gıda kullanımı için sertifikalı.

AC-STP20	12x9 cm	0,16 kg	27 €
AC-STP21	14x10cm	0,18 kg	28,14 €



| Gİ-METAL Hamur Kesici

Ocağı temizlemek için de uygun sert paslanmaz çelik kesici. Ergonomik sap, plastik sap, gıda sertifikalı.

AC-TPM	7,5 x 15 cm	0,177 kg	9,73 €
--------	-------------	----------	---------------



| Gİ-METAL Paslanmaz Çelik Saplı ve Uçlu Delici Merdane

Saplı ve paslanmaz çelik uçlu puf böreği kesici. Yapısı ve uçları makarnayı delmeyecek şekilde yuvarlatılmıştır. Focaccia için idealdir.

AC-BSM	12,7 x 4,4 cm	0,40 kg	49,5 €
--------	---------------	---------	---------------



| Gİ-METAL Kürek Asma Aparatı

Oksidasyona karşı daha fazla koruma için tamamen eloksallı alüminyumdan yapılmıştır.

AC-APM	17,5 x 9 cm	0,08 kg	38,61€
--------	-------------	---------	---------------



| Gİ-METAL Duvara Monte Ürün Asma Aparatı

Kürekler/fırçalar için duvar tutucu. Oksidasyona karşı daha fazla koruma için tamamen eloksallı alüminyumdan yapılmıştır.

AC-APL	32 x 10 cm	0,28 kg	46,79€
--------	------------	---------	---------------



Gi-METAL Yağ Şişesi 1 Litre

Paslanmaz çelik şişe. Uzun, ince ağız, yağı pizza yüzeyine eşit olarak dağıtır.

OL10IX 1 Litre €25 kg **45,52 €**



Gi-METAL Geleneksel Yağ Şişesi 1,1 Litre

Kalaylı bakır ve pirinçten geleneksel Napoliten yağ şişesi.

OL10 1,1 Litre 0,21 kg **115,87 €**



Gi-METAL Geleneksel Yağ Şişesi 1,4 Litre

Kalaylı bakır ve pirinçten geleneksel Napoliten yağ şişesi.

OL15 1,4 Litre 0,21 kg **126,4 €**



Gi-METAL Paslanmaz Ölçü Kaşığı - 170 gr

Domates sosunu makarna diskine eşit olarak dağıtmak için düz tabanlı paslanmaz çelik kepçe.

AC-MS90 34 x 9 cm 0,1 kg **34,35 €**



Gi-METAL Sos Kepçesi

Domates sosunu makarna diskine eşit olarak dağıtmak için düz tabanlı paslanmaz çelik kepçe.

AC-MS90GR 27 x 7 cm 0,1 kg **31,44 €**



Gi-Metal Ölçü Kaşığı

Domates sosunu makarna diskine eşit olarak dağıtmak için paslanmaz çelik kaşık. Kapasite 53 gr: Napoliten geleneğine göre pizza için ideal miktar.

AC-CU1 32 cm 0,165 kg **30,69 €**



OVAL DELİKLİ PASLANMAZ ÇELİK KÜREK

Ağırlığı azaltmak ve fazla unun boşaltılmasını sağlamak için delikli, çok amaçlı paslanmaz çelik kepçe 17,5 x 21 cm. Yüksek sıcaklıklara dayanıklı, darbeye ve çizilmeye karşı dayanıklı, gıda sertifikalı polimer sap.

AC-STP81F 17,5 x 21 cm 0,36 kg **45,7€**



OVAL PASLANMAZ ÇELİK KÜREK



Çok amaçlı paslanmaz çelik kepçe 17,5 x 21 cm, yüksek sıcaklıklara dayanıklı polimer sap, darbeye ve çizilmeye dayanıklı, gıda sertifikalı.

AC-STP71 17,5 x 21 cm 0,50 kg **38,7 €**



PIZZA SCREEN (PIŞİRME ALTLIK)







- Piatta / Flat / Flach
- Rettangolare / Rectangular / Rechteckig
- Senza giunzione. Maglia schiacciata per evitare che la pizza si attacchi
- With no joints. Crushed mesh to prevent the pizza from sticking
- Ohne Verbindung. Flaches Glied, damit die Pizza nicht anklebt

				*	Q	
DF20	Ø 20	AR	0,07	Piatta, Flat, Flach	12	6,60 €
DF22	Ø 22	AR	0,08	Piatta, Flat, Flach	12	6,90 €
DF24	Ø 24	AR	0,09	Piatta, Flat, Flach	12	7,30 €
DF26	Ø 26	AR	0,10	Piatta, Flat, Flach	12	8,00 €
DF28	Ø 28	AR	0,10	Piatta, Flat, Flach	12	8,60 €
DF30	Ø 30	AR	0,13	Piatta, Flat, Flach	12	9,40 €
DF33	Ø 33	AR	0,15	Piatta, Flat, Flach	12	10,30 €
DF36	Ø 36	AR	0,17	Piatta, Flat, Flach	12	11,00 €
DF40	Ø 40	AR	0,21	Piatta, Flat, Flach	12	12,00 €
DF45	Ø 45	AR	0,24	Piatta, Flat, Flach	12	13,80 €
DF50	Ø 50	AR	0,29	Piatta, Flat, Flach	12	16,10 €
DF55	Ø 55	AR	0,32	Piatta, Flat, Flach	12	30,00 €
DF60	Ø 60	AR	0,40	Piatta, Flat, Flach	12	39,00 €
DF4060	40x60	AR	0,39	Piatta, rettangolare Flat, rectangular Flach, rechteckig	12	29,00 €



TAVA ASKI 40*60

- A Parete / Wall-mounted / Wandbefestigung
- Con cerniere per ruotare i supporti
- With hinges to rotate supports
- Mit Scharnieren für die Drehung der Halterungen

							Q	
BI-M11	49x41x83	SS	11	66	4,876	14,4	1	187,50 €

PİZZA TAHTASI / KOD NO. 100



Çap (cm)	Kalınlık (mm)	Fiyat (Adet)
22	1,0	230 ₺
24	1,0	242 ₺
26	1,0	259 ₺
28	1,0	281 ₺
30	1,0	298 ₺
32	1,0	319 ₺
34	1,0	339 ₺
38	1,0	387 ₺
42	1,0	438 ₺
44	1,0	467 ₺
55	1,0	641 ₺

SAC PİZZA TAVA / KOD NO. 131



Çap (cm)	Kalınlık (mm)	Yükseklik (cm)	Fiyat (Adet)
18	0,50	2,5	225 ₺
20	0,50	2,5	253 ₺
22	0,50	2,5	275 ₺
24	0,50	2,5	308 ₺
26	0,50	2,5	347 ₺
28	0,50	2,5	384 ₺
30	0,50	2,5	422 ₺
32	0,50	2,5	460 ₺
34	0,50	2,5	504 ₺
36	0,60	2,5	556 ₺
42	0,60	2,5	735 ₺
50	0,60	2,5	1436 ₺

DELİKLİ SAC, PİZZA TAVA / KOD NO. 143



Çap (cm)	Kalınlık (mm)	Yükseklik (cm)	Fiyat (Adet)
18	0,50	2,5	244 ₺
20	0,50	2,5	272 ₺
22	0,50	2,5	300 ₺
24	0,50	2,5	333 ₺
26	0,50	2,5	373 ₺
28	0,50	2,5	410 ₺
30	0,50	2,5	448 ₺
32	0,50	2,5	484 ₺
34	0,50	2,5	522 ₺
36	0,60	2,5	580 ₺
42	0,60	2,5	759 ₺

ALÜMİNYUM PİZZA TAVA / KOD NO. 176

Non Stick Kaplamalı İç Yüzey



Çap (cm)	Kalınlık (mm)	Yükseklik (cm)	Fiyat (Adet)
20	1,80	2,5	295 ₺
22	1,80	2,5	334 ₺
24	1,80	2,5	376 ₺
26	1,80	2,5	426 ₺
28	1,80	2,5	472 ₺
30	1,80	2,5	520 ₺
32	1,80	2,5	569 ₺
34	1,80	2,5	627 ₺
36	1,80	2,5	680 ₺
42	1,80	2,5	908 ₺

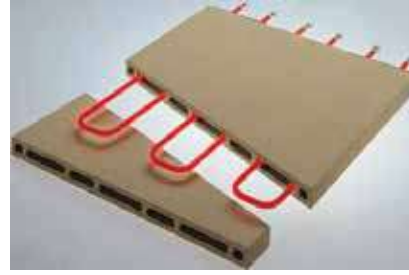

Our Professional range of ovens was designed in order to combine high levels of performance and reliability with an innovative design. It is an electric oven available in 32 models: mechanical (traditional and special "S") and digital (traditional

and special "S") for baking 4 to 18 pizzas with a diameter of 34 cm. In the mechanical version, the temperature is set by the top and bottom thermostats and is displayed on the digital thermometer.

KOD	MODEL	PİZZA ADET VE ÇAP (øcm)	GÜÇ (kW)	ÖLÇÜ (LxPxH cm)	NET (kg)	FİYATI
P08PR10001	M4	Tek Katlı / 4xø30/34	7,30 kW (4,90 kW / 2,40 kW)	70x70x15 / 110x100x40	115	4.716 €
P08PR10002	M6	Tek Katlı / 6xø30/34	11,80 kW (8,32 kW / 3,48 kW)	70x105x15 / 110x135x40	143	4.146 €
P08PR10003	M6L	Tek Katlı / 6xø30/34	11,15 kW (7,55 kW / 3,60 kW)	105x70x15 / 143x100x40	153	4.522 €
P08PR10004	M9	Tek Katlı / 9xø30/34	13,85 kW (8,63 kW / 5,22 kW)	105x105x15 / 143x135x40	165	5.326 €
P08PR10005	M8	Çift Katlı / 4xø30/34	14,60 kW (4,90 kW / 2,40 kW)	70x70x15 / 110x100x80	166	5.794 €
P08PR10006	M12	Çift Katlı / 6xø30/34	23,60 kW (8,32 kW / 3,48 kW)	70x105x15 / 110x135x80	217	6.955 €
P08PR10007	M12L	Çift Katlı / 6xø30/34	22,30 kW (7,55 kW / 3,60 kW)	105x70x15 / 143x100x80	228	7.577 €
P08PR10008	M18	Çift Katlı / 9xø30/34	27,70 kW (8,63 kW / 5,22 kW)	105x105x15 / 143x135x80	291	8.930 €



Pyralis is an electric oven that was designed and built to offer extremely high levels of performance, efficiency and reliability with low operating costs. It is available in 32 models: mechanical (traditional and special "S") and digital (traditional and special

"S") for baking 4 to 18 pizzas with a diameter of 34 cm. They have a steel front, pre-painted white grey body, steel door with glass, a knob for opening and closing the steam exhauster and non-thermal handles.

KOD	MODEL	PİZZA ADET VE ÇAP (øcm)	GÜÇ (kW)	ÖLÇÜ (LxPxH cm)	NET (kg)	FİYATI
P08PY10001	M4	Tek Katlı / 4xø30/34	6,60 kW (4,20 kW / 2,40 kW)	70x70x15 / 109x101x40	115	2.746 €
P08PY10003	M6	Tek Katlı / 6xø30/34	8,90 kW (5,40 kW / 3,50 kW)	70x105x15 / 109x136x40	129	3.275 €
P08PY10005	M6L	Tek Katlı / 6xø30/34	9,00 kW (5,40 kW / 3,60 kW)	105x70x15 / 144x101x40	139	3.587 €
P08PY10007	M9	Tek Katlı / 9xø30/34	13,30 kW (8,10 kW / 5,20 kW)	105x105x15 / 144x136x40	159	4.216 €
P08PY10008	M8	Çift Katlı / 4xø30/34	13,20 kW (4,20 kW / 2,40 kW)	70x70x15 / 109x101x72	183	4.666 €
P08PY10009	M12	Çift Katlı / 6xø30/34	17,76 kW (5,40 kW / 3,48 kW)	70x105x15 / 109x136x72	217	5.596 €
P08PY100010	M12L	Çift Katlı / 6xø30/34	18,00 kW (5,40 kW / 3,60 kW)	105x70x15 / 144x101x72	231	6.185 €
P08PY100011	M18	Çift Katlı / 9xø30/34	26,64 kW (8,10 kW / 5,22 kW)	105x105x15 / 144x136x72	290	7.204 €

HALSAG

Hamilton Beach®

FIYAT LİSTESİ

Quantum®





HBB908R-CE Serisi Blender

Kontroller	İki Devirli Kumanda
Elektrik Bağlantısı	230V: 220-240V ~, 50-60 Hz, 3 A
Motor	1 Hp
Boyutlar WxDxH (mm)	205x195x400
Ağırlık	3,65 kg
Fiyatı	486 \$

Ürün motor, bir polikarbon kap, kapak ve bıçak montaj ünitesi ile birlikte gelir.



908°R 44 oz./1.25 L Polikarbon Hazne
6126-HBB908R polikarbon hazne, kesici bıçak ve kapak ile birlikte gelir. HBB908°R ve HBB908°R-CE serisi için.

218 \$



Multi-Blender Tamir Takımı 98908
Komple bıçak takımı, debriyaj ve conta. 901, 908, 909, 910, 918 ve 919 modelleri için.

112 \$



Dayanıklı Kumanda Paneli
Yüksek/düşük/kapalı kumanda panelinin kontrolü çok kolay.



Paslanmaz Çelik Bıçaklar
Buzu hızla kesin. 908°R-CE, 16 oz'luk bir karışım sağlar. / 25 saniyede 473 ml margarita.

HBB255-CE Serisi Rio® Blender

Kontroller	Fonksiyon Anahtarları
Elektrik Bağlantısı	220-240V ~, 50-60Hz, 3.2 A
Motor	1.6 Hp
Boyutlar WxDxH (mm)	190x216x410
Ağırlık	4,3 kg
Fiyatı	752 \$

Ürün motor, taban, bir kapak, bir BPA içermeyen ko-polyester kavanoz, Sure Grip™ ayaklar ve bıçak tertibatı ile birlikte gelir.



Rio® / Tango® / EXPEDITOR™ 48 oz./1.4 L Konteyner (230V) Bölüm 6126-455-CE
HBB255-CE, HBB255S-CE, HBH455-CE, HBF510-CE ve HBF510S-CE için 6126-455-CE 48oz / 1.4L BPA içermeyen Kopolyester Konteyner

465 \$



Rio® / Tango® / EXPEDITOR™ Blender Onarım Seti 98455
Komple bıçak takımı, conta, kavrama ve tespit somunu ile. HBB255, HBB255S, HBH455, HBF510, HBF510S için.

196 \$



Rio® Blender Paslanmaz Çelik Hazne
6126 255S/ 0.95 L paslanmaz çelik hazne kesme düzeniği ve kapağı ile gelir. HBB255, HBH455, HBF510 ile uyumludur.

510 \$



Basit kontrollere sahip dayanıklı, sızdırmaz anahtarlar
Kolay kullanım için yüksek, düşük ve darbe kontrollerine sahip Rio®, nem girişine karşı koruma sağlayan kapalı anahtarlar ve damlamaları kontrollerden uzağa yönlendirmek için koruyucu bir alın içerir.



Dayanıklı Metal Motor Göbeği
Bıçağa bol miktarda güç ve tork sağlar. Ünite ayrıca kolay temizlik için çıkarılabilir bir kavanoz pedine sahiptir.



HBH455-CE Serisi Tango® Blender

Kontroller	Yüksek, Düşük, Darbe, Zamanlayıcı 0-40 saniye, Sürekli Çalışma
Elektrik Bağlantısı	220-240V ~, 50-60 Hz, 6.5 Amper
Motor	2,4 HP
Boyutlar WxDxH (mm)	205x195x400
Ağırlık	5,6 kg
Fiyatı	1.238 \$

Ürün motor, bir kap, kapak ve bıçak düzeneği ile birlikte gelir.



Rio® / Tango® / EXPEDITOR™ 48 oz./1.4 L Konteyner (230V) Bölüm 6126-455-CE

HBB255-CE, HBB255S-CE,
HBH455-CE, HBF510-CE ve
HBF510S-CE için 6126-455-
CE 48oz / 1.4L BPA içermeyen
Kopolyester Konteyner

465 \$



Rio® / Tango® / EXPEDITOR™ Blender Onarım Seti 98455

Komple bıçak takımı, conta,
kavrama ve tespit somunu ile.
HBB255, HBB255S, HBH455,
HBF510, HBF510S için.

196 \$



Güçlü 2,4 * Hp Motor

Ultra ayrıntıyı oluşturmak
için patentli Wave-Action®
homojen karışım özelliği.



Otomatik Kapanma ile Zamanlayıcı

Yoğun yerler için kullanım
kolaylığı sağlar. Dayanıklı
ve kullanımlı kumanda
paneli Tango Blender'ı
tercih sebebi yapan diğer
özelliklerindedir.



HBH550 Serisi Fury™ Blender

Kontroller	Yüksek/Düşük Darbe, Zamanlayıcı
Elektrik Bağlantısı	120V Özellikler: 120V ~, 60Hz, 13 A 230V Özellikler: 220V-240V ~, 50-60Hz, 880W
Motor	3 Hp
Boyutlar WxDxH (mm)	178x203x457
Ağırlık	6,3 kg
Fiyatı	2.050 \$

Ürün motor ve hazne ile birlikte gelir, 64 oz. / 1.8 L kap, kapak ve bıçak tertibatı.



Fury™ / Tempest® / Summit® / Revolution® 64 oz./1.8 L Konteyner Bölüm 6126-650

6126-650 polikarbon hazne, bıçak
takımı ve kapak ile birlikte gelir .
Modelleri için HBH550 Serisi,
HBH650 Serisi, HBH850 Serisi,
HBS1200 Serisi (Sadece 230V) ve
HBS1400.

527 \$



Palet Anahtarları Arta Zamanlayıcı
Kürek anahtarları uzun süre dayanacak ve
kullanımı kolay olacak şekilde üretilmiştir.
Otomatik kapanmalı zamanlayıcı,
operatörleri diğer görevler için serbest
bırakır.

Patentli Wave ~ Action® Sistemi

Sıradan karıştırıcılar, kavanozun
duvarları etrafında içerikleri
döndürerek, bıçaklar tarafından tüm
parçalara dokunulmadan
bırakılabilir. Wave ~ Action®
System, her seferinde süper kremesi
bir profil için benzersiz bir kap ve
bıçak tasarımına sahiptir.



Güçlü 3 Hp Motor

En kısa sürede kalın
bileşenlere güç verecek
kadar güçlü ve maksimum
motor ömrü için optimize
edilmiştir.





HBH650 Serisi Tempest® Blender

Kontroller	2 hız, atlama döngüsü ve zamanlayıcı
Elektrik Bağlantısı	120V Özellikler: 120V ~, 60Hz, 13 A 230V Özellikler: 220V-240V ~, 50-60Hz, 880W
Motor	3 Hp
Boyutlar WxDxH (mm)	178x203x457
Ağırlık	6,3 kg
Fiyatı	2.392 \$

Ürün motor ve hazne ile birlikte gelir, 64 oz. / 1,8 L kap, kapak ve bıçak tertibatı.



Fury™ / Tempest® / Summit® / Revolution® 64 oz./1.8 L Konteyner Bölüm 6126-650

6126-650 polikarbon hazne, bıçak takımı ve kapak ile birlikte gelir .

Modelleri için HBH550 Serisi, HBH650 Serisi, HBH850 Serisi, HBS1200 Serisi (Sadece 230V) ve HBS1400.

527 \$



EXPEDITOR™ 600/Tempest®/ Summit®/Revolution®/ Eclipse™ Tamir Takımı Parça 98650

Komple bıçak takımı, kesme, debriyaj kont ve somunu ile. HBH650 Serisi, HBH850 Serisi, HBS600 Serisi ve HBS1400 için.



Patentli Wave ~ Action® Sistemi

Sıradan karıştırıcılar, kavazonun duvarları etrafında içerikleri döndürerek, bıçaklar tarafından tüm parçalara dokunulmadan bırakılabilir. Wave ~ Action® System, her seferinde süper kremesi bir profil için benzersiz bir kap ve bıçak tasarımına sahiptir.



Güçlü 3 Hp Motor

En kısa sürede kalın bileşenlere güç verecek kadar güçlü ve maksimum motor ömrü için optimize edilmiştir.



HBF510-CE Serisi EXPEDITOR™ 510 Mutfak Blenderi

Kontroller	Yüksek, Düşük, Darbe, Zamanlayıcı 0-40 saniye, Sürekli Çalışma
Elektrik Bağlantısı	220-240 V ~, 50-60 Hz, 6.5A
Motor	2,4 Hp
Boyutlar WxDxH (mm)	190x210x490
Ağırlık	5,6 kg
Fiyatı	1.284 \$

Ünite, 152 cm / 5 ft güç kablosu, BPA içermeyen ko-polyester kap ve kapaklı 2,4 HP motor tabanı ile birlikte gelir.



Rio® / Tango® / EXPEDITOR™ 48 oz./1.4 L Konteyner (230V) Bölüm 6126-455-CE

HBB255-CE, HBB255S-CE, HBB455-CE, HBF510-CE ve HBF510S-CE için 6126-455-CE 48oz / 1.4L BPA içermeyen Kopolyester Konteyner

465 \$



Mutfak Blender Tamir Takımı HBF500 Serisi Parça 98500

98500 komple kesme, debriyaj, kon ve özet somunudur. F veya model HBF500 Serisi; Yalnızca 6126-HBF500 ve 6126-HBF500-CE polikarbonat kaplar.

196 \$



Ayarlanabilir değişken hızlı arama + darbe ve CHOP

Yoğun yerler için kullanım kolaylığı sağlar. Dayanıklı ve kullanımlı kumanda paneli Expeditor Blander'ı tercih sebebi yapan diğer özelliklerindedir.

118 ml / 4 oz. BPA içermeyen Dozaj KabıBüyük dozaj kabı, sıcak ve soğuk yiyecekleri karıştırırken emülsiyonlar için sıvı eklemeyi kolaylaştırır.

Yüksek mukavemetli Paslanmaz Çelik Bıçak Parçacıklardan ipeksi pürüzsüzlüğü elde etmeye yardımcı olur. Tek parça ekipmanla doğrayın, öğütün, karıştırın, püre ve sos haline getirin ve emülsiyon haline getirin.



HBH755 Serisi Eclipse™ Sessiz Blender, 2 L Hazne

Kontroller	Dokunmatik Yüze
Elektrik Bağlantısı	220V-240V ~50-60 Hz - 1000W
Motor	3 Hp
Boyutlar WxDxH (mm)	216x286x470
Ağırlık	6,3 kg
Fiyatı	3.296 \$

Ünite, bir adet 64 oz / 2 L kap, Sessiz Kalkan™ ses muhafazası ile birlikte gelir.



Eclipse™ 64 oz./2 L Kap 6126-755

6126-755 polikarbonat kap, kesme tertibatı ve tek parça kapak ile birlikte gelir. HBH755 ve HBH750 serisi karıştırıcılar için.

592 \$



EXPEDITOR™ 600 / Tempest® / Summit® / Revolution® / Eclipse™ Tamir Takımı 98650

Komple kesme tertibatı, debriyaj, conta ve tespit somunu ile. HBH650 Serisi, HBH850 Serisi, HBF600 Serisi ve HBS1400 için.

397 \$

HBH855 Serisi Ses İzalasyonu Yüksek Performanslı Blender

Kontroller	Kapasitif Dokunmatik Yüze
Elektrik Bağlantısı	220V-240V ~50-60 Hz - 730W
Boyutlar WxDxH (mm)	216x285,6x445
Ağırlık	11,1 kg
Fiyatı	3.800 \$

Ünite taban, bir adet 64 oz / 1.4 L kap, Quiet Shield™ ses muhafazası ile birlikte gelir.



Quiet Shield™ Gürültü Engelleyici Kapak

Ozel Kapak, Quantum Modelini dünyanın en sessiz blenderlarından biri yapıyor. Sadece 53cm yüksekliğine ulaşan kapak yapısı ile düşük yükseklikteki rafların altında da kullanılabilir.



Dayanıklı Tamamen Metal Hazne Bağlantısı



Motor Isısı Kontrol

Dünyada ilk ve tek olarak motorun aşırı ısınmasını operatörüne önceden bildirerek yanlış kullanımları engelleyecek teknolojiye sahip olan Quantum, motor sıcaklığını hızlı bir şekilde azaltıp, yüksek performansta çalışmayı sürdüreceği özel bir soğutma döngüsüne sahiptir.



EXPEDITOR™ 600 / Tempest® / Summit® / Revolution® / Eclipse™ Tamir Takımı 98650

Komple kesme tertibatı, debriyaj, conta ve tespit somunu ile. HBH650 Serisi, HBH850 Serisi, HBF600 Serisi ve HBS1400 için.



HBH855™ 64 oz./ 1.4 L Kap 6126-950

6126-855 polikarbonat kap, kesme tertibatı ve kapağı ile birlikte gelir. Quantum™ 855 HBH855 Serisi, Eclipse HBH750 ve HBH755 Serisi karıştırıcılar için.

647 \$



Hazne Yıkama Rinser

Hem hızlı, hem pratik.

620 \$



HMD400 Serisi Üç Milli İçecek Mikseri

Kontroller	3x1/3 hp Motor Hızı, 3 Ayrı Kontrol Sistemi
Elektrik Bağlantısı	220V-240V ~50-60 Hz - 900W
Motor	1/3 Hp
Boyutlar WxDxH (mm)	318x229x521
Ağırlık	16,8 kg
Fiyatı	3.640 \$

Ünite, taban, 3 motor, 3 iğ, 3 katı karıştırıcı ve 3 paslanmaz çelik bardak ile birlikte gelir



Evrensel Paslanmaz Çelik Konteyner Parçası 110E

30 oz. / 890 ml Hamilton Beach Commercial® tarafından üretilen tüm mikserler için paslanmaz çelik kap.



Plastik Koni Karıştırıcı Bölüm 928

928, öğütülmüş şekerleri, kurabiyeleri ve meyve aromalarını milkshake'lere nazikçe karıştırır. 94950 modeli ve HMD200, HMD400 ve HMD900 serisi için. 46x38,1x46 mm



HMD200 Serisi İçecek Mikseri

Kontroller	3 vitesli devre anahtarı ve darbe anahtarı (yalnızca 120V)
Elektrik Bağlantısı	220V-240V ~50-60 Hz - 900W
Motor	1/3 Hp
Boyutlar WxDxH (mm)	17x17x52
Ağırlık	15,4 kg
Fiyatı	1.690 \$

Ünite, taban, 3 motor, 3 iğ, 3 katı karıştırıcı ve 3 paslanmaz çelik bardak ile birlikte gelir



Evrensel Paslanmaz Çelik Konteyner Parçası 110E

30 oz. / 890 ml Hamilton Beach Commercial® tarafından üretilen tüm mikserler için paslanmaz çelik kap.



Plastik Koni Karıştırıcı Bölüm 928

928, öğütülmüş şekerleri, kurabiyeleri ve meyve aromalarını milkshake'lere nazikçe karıştırır. 94950 modeli ve HMD200, HMD400 ve HMD900 serisi için. 46x38,1x46 mm



60200 İçecek Mikser Procter Silex By H.Beach

Kontroller	2 Hız
Elektrik Bağlantısı	220V-240V ~50-60 Hz
Güç	300 W
Boyutlar WxDxH (mm)	194x211x521
Ağırlık	4,82 kg
Fiyatı	734 \$

Ünite taban, motor, mil, katı karıştırıcı ve paslanmaz çelik bardak ile birlikte gelir

Özellik

- Paslanmaz çelik bardak dahildir
- 2 hız
- Salları veya kahve içeceklerini karıştırmak için harika
- Kupa aktif karıştırma
- Eller serbest kullanım
- Kolay temizlik için bardak kılavuzu ve bardak desteği
- Paslanmaz çelik karıştırma mili ve karıştırıcı
- Daha fazla denge için ağır taban



Evrensel Paslanmaz Çelik Konteyner Parçası 110E

30 oz. / 890 ml Hamilton Beach Commercial® tarafından üretilen tüm mikserler için paslanmaz çelik kap.



HBB908® 44 oz./1.25 L Kap / Parça 6126-HBB908-CE (230V)

6126-HBB908-CE (230V) polikarbon hazne, kesme tertibatı ve kapağı ile birlikte gelir. HBB908 Serisi için.

187 \$



HBB908® Çoklu Blender Tamir Takımı / Parça 98908

Komple kesme tertibatı, debriyaj ve conta. 901, 908, 909, 910, 918 ve 919 modelleri için.

89 \$



**HBB250® 230V için Rio® 44 oz./1.25 L Konteyner
Parça 6126-250-CE (230V)**

6126-250CE polikarbon hazne, kesmeyi ve kapağı ile birlikte gelir . HBB250 Serisi modeli için.

340 \$



HBB250® Rio® Blender Tamir Takımı / Parça 98250

Komple kesme, kesme, debriyaj kon t ve somunu ile. HBB250 ve HBB250S Serisi modelleri için.

115 \$



HBH450® Tango® 48 oz./1,4 L Kap/Parça 6126-450-CE (230V)

6126-450-CE (230V polikarbonat kap, kesmesi ve kapakları) ile birlikte. HBH450 Serisi modeli için.

366 \$



HBH450® Tango® Blender Tamir Takımı / Parça 98450

Komple kesme, conta, debriyaj ve konsantrasyon ile. HBH450 Serisi için.

193 \$



37560R-CE 14L. PİRİNÇ PİŞİRİCİ/ISITICI

Kapasite	4,9 kg pişmemiş pirinç
Elektrik Bağlantısı	120V/230V

Boyutlar WxDxH (mm) 38X46X39 cm

Ağırlık 11.5 KG

Fiyatı **1081 \$**



CPM800 Setüstü Mikser - 8 Litre

Kontroller Kapasitif başlat / durdur kapağını ve döner 7 hızlı arama artı darbe

Elektrik Bağlantısı 240V ~ 60 Hz - 1500W - IPX2

Boyutlar WxDxH (mm) 350x400x430

Ağırlık 16,2 kg

Fiyatı **1.820 \$**

ünite taban, 8 litre / 8 litrelik paslanmaz çelik kase, saplı, hamur kancalı, düz çırpıcı, sıçrama kalkanlı tel çırpma teli ve kase muhafazası ile birlikte gelir.



8 Quart Standlı Mikser Kase Parçası BW800SS
BW800SS dayanıklı paslanmaz çelik kulplu 8 litrelik kase. CPM800 için.



Ağır İş Ataşmanları

Paslanmaz çelik. Uzun ömürlü olacak şekilde hamur kancası, çırpıcı ve tel çırpma teli malzemelerinin hepsinde malzemeleri hub alanından uzak tutmak için sıçrama kalkanları bulunur.

HALSAN



**KAHVE
MAKİNALARI VE
EKİPMANLARI**

Metal Gövde, Inox Veya Pırnç görünümlü Otomatik 5 Doz ayarı - Joistik buhar ve sıcaklık su ayarı Motor Pozitif Deplasmanlı Pompa Çift Kademeli Yüksek Hassasiyet Göstergesi Azalan Enerji Tüketimi kahve Üretim Sıcaklığı Elektronik Kontrol



| SIXTIES Otomatik Kahve Makinesi, INOX

Kazan Kapasitesi	6 lt
Voltaj ve Frekans	110-230 V ~ 1N - 50/60 Hz
Güç	2200 W
Boyutlar YxGxD (mm)	440x340x500
Ağırlık	37 kg
Kargo Ağırlığı	46 kg
Fiyatı	4.949 €

Metal Gövde, Inox Veya Pırnç görünümlü Otomatik 5 Doz ayarı - Joistik buhar ve sıcaklık su ayarı Motor Pozitif Deplasmanlı Pompa Çift Kademeli Yüksek Hassasiyet Göstergesi Azalan Enerji Tüketimi kahve Üretim Sıcaklığı Elektronik Kontrol



| SIXTIES Otomatik Kahve Makinesi, INOX

Kazan Kapasitesi	9 lt
Voltaj ve Frekans	230-400 V ~ 2N - 50/60 Hz
Güç	3700 W
Boyutlar YxGxD (mm)	440x510x510
Ağırlık	47 kg
Kargo Ağırlığı	60 kg
Fiyatı	6.739 €

Kup Kaşıklı Otomatik Kahve Makinesi

Güzellik ve işlevsellik için otomatik kahve makinesi olan KUP, günümüzde barmen için bir referansteknolojik açıdan gelişmiş özelliklere sahip. gruplarının sıcaklık kontrolü, patentli su arıtma sistemi, yüksek kaliteli İtalyan espresso kahvesi üretimindeki herhangi bir rekabetin karşılaştırılmasından korkmadan benzersiz olmasını sağlıyor. Tüketim ve kullanım verilerinin entegre yönetimi, kaliteyi bir marka ayırımı göz önüne alanlar için şarttır.

| Kup automatic coffee machine body light 330 €



| KUP2B İnci Siyah - KUP2W Buz Beyaz

Kazan Kapasitesi	12 lt
Voltaj ve Frekans	230-400 V ~ 50/60 Hz
Güç	3900 W
Boyutlar YxGxD (mm)	540x800x500
Ağırlık	55 kg
Kargo Ağırlığı	76 kg
Fiyatı	7.369 €

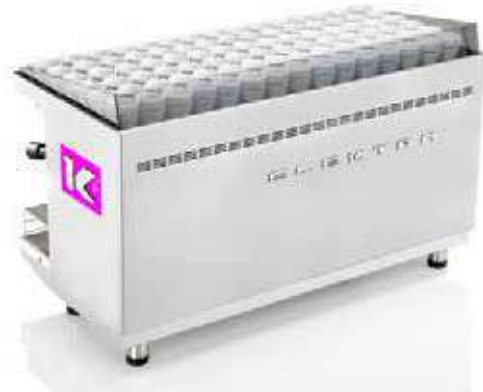
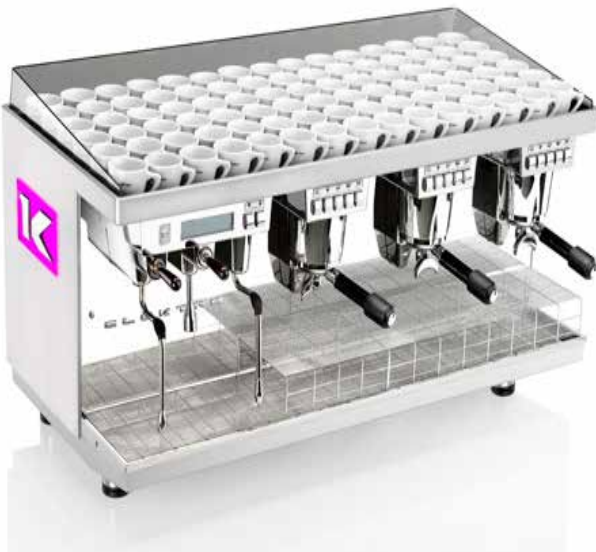

| KUP3B İnci Siyah - KUP3W Buz Beyaz

Kazan Kapasitesi	16 lt
Voltaj ve Frekans	230-400 V ~ 50/60 Hz
Güç	6000 W
Boyutlar YxGxD (mm)	540x1030x500
Ağırlık	67 kg
Kargo Ağırlığı	90 kg
Fiyatı	9.245 €

Barlume Kaşıklı Otomatik Kahve Makinesi

- Kazan su sıcaklığının elektronik olarak kontrolü
- Kahve üretim sıcaklığının hassas ayarlanması (+/- 1 ° c).
- En üst kalitede fincan içine.
- Arttırılmış dağıtıcı birimleri yüksekliği
- Mekanik "yumuşak dokunma" kahve dağıtım düğmeleriyle sağlam buton paneli.
- Kırmızı renkli bakalit düğme kontrolü ve eklemli paslanmaz çelik çubuklar ile buhar / su musluğu
- Döner kol kontrolü ile değiştirilebilir

- Tek takımda pompa ve kazan basıncı için entegre edilmiş basınç göstergesi
- 1 litrelik kapasiteye kadar sürahi için çift mahfaza.
- Programlanabilir gece döngüsü: enerji tüketimini azaltır.
- Aydınlatılmış krom / pleksiglas opal gövde, beyaz buz ve mavi renkte mevcuttur
- On paline pleksiglas fincan koruma
- İki tane renk alternatifi



2 Ünite Krom Pleksi Beyaz, Buz Mavi Barlume

Kazan Kapasitesi	13 lt
Voltaj ve Frekans	230-400 V ~ 50/60 Hz
Güç	3700 W
Boyutlar YxGxD (mm)	510x850x530
Ağırlık	68 kg
Kargo Ağırlığı	84 kg
Fiyatı	11.506 €



3 Ünite Krom Pleksi Beyaz, Beyaz Barlume

Kazan Kapasitesi	16,5 lt
Voltaj ve Frekans	230-400 V ~ 50/60 Hz
Güç	5700 W
Boyutlar YxGxD (mm)	510x1000x530
Ağırlık	79 kg
Kargo Ağırlığı	99 kg
Fiyatı	12.944 €

Indie Kaşıklı Otomatik Kahve Makinesi

- INDIE her grubu bağımsız olarak yönetir. Tüm işlemlere renkli bir dokunmatik ekrandan erişilebilir.
- INDIE, çok düşük termal atalet sayesinde daha önce hiç elde edilmemiş olan doğruluk ve hız ile her gruptaki demleme sıcaklık kontrolünü bağımsız olarak yönetir.
- INDIE, sıcaklığın doğrudan grup üzerinde tam kontrolünü sağlayan patentli bir demleme grubu su infüzyonu ön ısıtma sistemi sağlar.
- INDIE, 30 litre / saat ısıtmak için 0.8 ila 1.8 BAR arasında bir basınç hassas ayarı yapabileceğiniz patentli buhar çubuğu ile donatılmıştır.
- INDIE, basit bir programlama ile sıcak suyun hacmini ayarlama olanağına sahiptir.



- INDIE, otomatik ve patentli süt köpürtme sistemi (isteğe bağlı), 50 ila 70 ° C arasında programlanabilir süt sıcaklığı, süt köpüğü hacminin düzenlenmesi ve kendi kendini temizleme teşhisi ile donatılmıştır.
- INDIE'nin biri çalışma tezgahında sabit bir ışığı, diğeri arkada değişken ve programlanabilir renklere (BLS) sahip LED ışıklarla iki farklı aydınlatma türü vardır.
- INDIE, daha yüksek termal verim ve bunun sonucunda tüketimin azalmasını sağlamak için dağıtım gruplarını ve kazanı destekleyen patentli ısı yalıtım malzemesi flanşları ile donatılmıştır.
- INDIE, doğrudan ana su kaynağından alarak daha kaliteli çay için sıcak su üretir.
- INDIE Yenilikçi termal yönetim sayesinde çok sınırlı bir kireç taşı oluşumu sağlar.



2 Ünite INOX

Kazan Kapasitesi	12 lt
Voltaj ve Frekans	230-400 V ~ 50/60 Hz
Güç	3500 W
Boyutlar YxGxD (mm)	465x856x559
Ağırlık	90 kg
Kargo Ağırlığı	120 kg
Fiyatı	19.599 €



3 Ünite INOX

Kazan Kapasitesi	12 lt
Voltaj ve Frekans	230-400 V ~ 50/60 Hz
Güç	3500 W
Boyutlar YxGxD (mm)	465x ? x559
Ağırlık	120 kg
Kargo Ağırlığı	150 kg
Fiyatı	24.534 €

BELLE EPOQUE Klasik Kahve Makinesi

Mekanik "yumuşak dokunma" kahve dağıtım düğmeleriyle sağlam buton paneli. Zamanların geçmişteki makinelerini hatırlayan şekillere sahip su seviyesi kontrolü Döndürmeli topuz kontrolü olan buhar / su musluğu (döner kol kontrolü ile değiştirilebilir) ve birleştirilmiş paslanmaz çelik.

Elektra Yenilikçiliği ve bardakların rahat bir şekilde takılıp çıkartılmasını sağlayan patentli Tek takımda pompa ve kazan basıncı için entegre edilmiş basınç göstergesi Azalan enerji tüketimi: programlanabilir gece döngüsü Kazan suyu sıcaklığının özel elektronik kontrolü. üretim sıcaklığının hassas ayarlanması (+/- 1 ° c).



2 Ünite Bakır Pirinç

Kazan Kapasitesi	9 lt
Voltaj ve Frekans	230-400 V ~ 50/60 Hz
Güç	3700 W
Boyutlar YxG (mm)	890x190
Diametro	Ø57
Ağırlık	53 kg
Kargo Ağırlığı	68 kg
Fiyatı	23.011 €



2 Ünite Krom

Kazan Kapasitesi	9 lt
Voltaj ve Frekans	230-400 V ~ 50/60 Hz
Güç	3700 W
Boyutlar YxG (mm)	890x190
Diametro	Ø57
Ağırlık	53 kg
Kargo Ağırlığı	68 kg
Fiyatı	22.418 €



3 Ünite Bakır Pirinç

Kazan Kapasitesi	12,5 lt
Voltaj ve Frekans	230-400 V ~ 50/60 Hz
Güç	5200 W
Boyutlar YxG (mm)	950x200
Diametro	Ø68
Ağırlık	72 kg
Kargo Ağırlığı	92 kg
Fiyatı	26.056 €



3 Ünite Krom

Kazan Kapasitesi	12,5 lt
Voltaj ve Frekans	230-400 V ~ 50/60 Hz
Güç	5200 W
Boyutlar YxG (mm)	950x200
Diametro	Ø68
Ağırlık	72 kg
Kargo Ağırlığı	92 kg
Fiyatı	25.211 €

DIVISIONE CASA Kahve Makinesi

Değerli tasarım objeleri. Elektra kahve makineleri ev kullanımı için özel nesnelere. Hassas retro tarzı bakışları kendine çekiyor ve çevreye zarafet veriyor. Pırıl pırıl metaller rakipsiz kalitenin aynasıdır. Rahatlama anında, espresso kahve, kesin kurallara uyulması gereken küçük, lezzetli bir ayındır. Evde kullanım amaçlı Elektra makineleri, bu kuralları iyi bilenler ve yıllardır en iyi espresso kahve makineleri ile barlar tedarik eden kişiler tarafından üretilmektedir. Özenle özenle tasarlanmış ve yapılmış, barmen deneyimi olmasa bile, profesyonel bir kahvenin verdiği keyfi garanti ediyorlar. Elektra "Mikro Casa Lev" mekanizmalı geleneksel kahve makinesinin üretimini uzun yıllardır sürdürmektedir. Bu Espresso kahve makinelerinin en eski geleneğe göre üretilmesinde mekanizmalı kol operasyonu ile kahve yapım özelliğini bünyesinde bulundurmaktadır üç farklı şekilde üretilmektedir. Bakır görünüm, Krom görünüm, Bakır+Krom Görünüm Bu seri değişik rente üretilen değirmen ve ahşap tortu çekmesi ile tamamlanır.



| MİKRO CASA LEVA S1



| MİKRO CASA LEVA S1C



| MİKRO CASA LEVA S1CO

MİKRO CASA LEVA

Kahve makinesi Elektra, birkaç yıl boyunca kollu kahve makinesi "Micro Casa Leva" ı sunuyor. Sebepler, espresso makinelerinin en eski geleneğine göre çoğaltılmış olan tasarımın ve kol operasyonunun özelliğinde bulunmalıdır. Üç versiyonda üretilmiştir: Bakır Pirinç, Krom ve Pirinç ve Krom. Farklı renk versiyonlarında ve çekmece tamponlu ahşap tabanlarda yapılan profesyonel taşlama makineleri ile tamamlanır.

Kazan Kapasitesi	1,8 lt
Voltaj ve Frekans	110-230 V ~ 60-50/60 Hz
Güç	800 W
Boyutlar YxGxD (mm)	450-490x260x260
Ağırlık	10 kg
Fiyatı	3.795 €

MICRO CASA Yarı Otomatik Espresso Makineleri

Mevcut inşaat teknolojisini eski formlarda kullanma avantajına sahip, onu kullananların pratik ihtiyaçlarını karşılamak için gerçek bir profesyonel kahve makinesi. Buharlaştırıcı, kapuçinoların en köpüklü, çay ve infüzyonlar için tükenmez bir buhar üretir. Sürekli teslimatı olan profesyonel grup pirinçten yapılır ve pirinç kazan her zaman bir ısı eşanjörü ile donatılmıştır.



MICRO CASA YARI OTOMATİK SXC



MICRO CASA YARI OTOMATİK SX



Kazan Kapasitesi	2 lt
Voltaj ve Frekans	110-230 V ~ 60-50/60 Hz
Güç	800 W
Boyutlar YxGxD (mm)	580x260x260
Ağırlık	11 kg
Fiyatı	3.400 €

Mini Dikey Kahve Makinesi

Ünlü "Belle Epoque" dikey modelinin daha küçük boyutlarda ev için önerisi. Mükemmel görsel etki tasarımı iki renkli versiyonda önerilmiştir. Dikey kahve makinesi olan Mini Vertical A1'in gövdesi tamamen bakır ve pirinçten yapılmıştır, pirinç kazanı büyüktür ve basınç şalteri ve profesyonel termostatlarla donatılmıştır. Önemli bir özellik, profesyonel modellerde olduğu gibi makineye entegre edilmiş kova bölmesidir.



| MİKRO CASA LEVA S1



| MİKRO CASA LEVA S1C

Kazan Kapasitesi	2 lt
Voltaj ve Frekans	110-230 V ~ 60-50/60 Hz
Güç	1000 W
Boyutlar YxGxD (mm)	690x330/380x330
Ağırlık	13 kg
Fiyatı	3.795 €

Fiorenzato





F64 E Espresso Kahve Değirmeni, Otomatik Dozajlama

Halka Somunlu Mikrometrik Öğütme Ayarı	Sürekli
Boyama	Standart
Çatal	Ayarlanabilir, Destekli
Doz Ayarlaması	Saniye Olarak
Güç	350 W
Değirmen Taşı Tipi	Düz
Taşlama Çapı	Ø 64 mm
Öğütücü Devirleri	1350 / dak (50 Hz) - 1550 / dak (60 Hz)
Boyutlar WxDxH (mm)	230x615x270
Çan Kapasitesi	1,5 kg
Ağırlık	13 kg
Fiyatı	1.450€



F64 EVO Espresso Kahve Değirmeni, Otomatik, Motor Soğutmalı

Halka Somunlu Mikrometrik Öğütme Ayarı	Sürekli
Vernikleme	Standart
Çatal	Ayarlanabilir, Destekli
Doz Ayarlaması	Saniye olarak
Güç	450 W
Değirmen Taşı Tipi	Düz
Taşlama Çapı	Ø 64 mm
Bıçak Devir Sayısı	1350 / dak (50 Hz) - 1550 / dak (60 Hz)
Boyutlar WxDxH (mm)	230x615x270
Kahve Çekirdeği Besleme Gözü Kapasitesi	1,5 kg
Ağırlık	13 kg
Fiyatı	1.590 €

* Motor soğutma fanı elektronik olarak etkinleştirilir.



F64 EVO XGi PRO Espresso Kahve Değirmeni, Otomatik Gramaj Ayarlı

Halka Somunlu Mikrometrik Öğütme Ayarı	Sürekli
Vernikleme	Standart
Çatal	Ayarlanabilir, Destekli
Doz Ayarlaması	Gram Cinsinden
Güç	600 W
Değirmen Taşı Tipi	Düz
Taşlama Çapı	Ø 64 mm
Bıçak Devir Sayısı	1350 / dak (50 Hz) - 1550 / dak (60 Hz)
Boyutlar WxDxH (mm)	255x635x320
Kahve Çekirdeği Besleme Gözü Kapasitesi	1,5 kg
Ağırlık	15,3 kg
Fiyatı	2.917 €

* Motor soğutma fanı elektronik olarak etkinleştirilir.



F83 E Espresso Kahve Değirmeni, Otomatik Dozajlama

Halka Somunlu Mikrometrik Öğütme Ayarı	Sürekli
Boyama	Standart
Çatal	Ayarlanabilir, Destekli
Doz Ayarlaması	Saniye Olarak
Güç	650 W
Değirmentaşı Tipi	Düz
Taşlama Çapı	Ø 83 mm
Öğütücü Devirleri	1350 / dak (50 Hz) - 1550 / dak (60 Hz)
Boyutlar WxDxH (mm)	230x670x270
Çan Kapasitesi	1,5 kg
Ağırlık	15 kg
Fiyatı	1.855 €



F4 EVO Espresso Kahve Değirmeni

Halka Somunlu Mikrometrik Öğütme Ayarı	Sürekli
Vernikleme	Standart
Doz Ayarlaması	Saniye olarak
Güç	250 W
Bıçak Tipi	Düz
Bıçak Çapı	58 mm
Bıçak Devir Sayısı	1400 / dak (50 Hz) - 1600 / dak (60 Hz)
Boyutlar WxDxH (mm)	169x473x240
Kahve Çekirdeği Besleme Gözü Kapasitesi	500 g
Çekilmiş Kahve Kabı Kapasitesi	500 g
Ağırlık	9 kg
Fiyatı	1.224 €



Fiorenzato All Ground Kahve Değirmen

Halka Somunlu Mikrometrik Öğütme Ayarı	Sürekli
Vernikleme	Standart
Doz Ayarlaması	Saniyeler içinde - 3 Bellek Programı
Güç	250 W
Bıçak Tipi	Düz
Bıçak Çapı	64 mm
Bıçak Devir Sayısı	1350 / dak (50 Hz) - 1550 / dak (60 Hz)
Boyutlar WxDxH (mm)	169x440x240
Kahve Çekirdeği Besleme Gözü Kapasitesi	250 g
Çekilmiş Kahve Kabı Kapasitesi	100 g
Ağırlık	9 kg
Fiyatı	1153 €



Über sütümüzle baristalarınız müşteri etkileşimine ve latte sanatına odaklanabilir. Hijyenik ve yavaş ısıtma döngüsü ile sütü her zaman “tatlı noktasına” getirir ve sütün tam tatlılığını ortaya çıkardığı ve mükemmel bir kremaya dönüştürebilmektedir . Ne çok sıcak ne de soğuk, ne çok akışkan ne de köpüklü. ürünümüz ilkinden son fincana kadar etkileyicidir.



→ Mükemmel ve tutarlı süt köpüğü

→ Basit yarı otomatik temizleme

→İlk bardağa kadar hijyenik süt köpürtme

→Yüksek çözünürlüklü Tek Dokunuşlu Ekran

→ Maliyeti düşürmeye yardımcı

→ Übermilk Analytics ile döngü takibi

ÜBERMILK SÜT ...

Ölçüler: mm

Ağırlık: 25 kg

| €



ÜBERMILK MAKİNE TEMİZLEYİCİSİ

| €

Latte Art Factory



Mükemmel kahveyi üretme ve sunma sanatının, müşteri beklentilerinin tüm zamanların en yüksek seviyesinde olmasıyla birlikte yıllar içinde gelişmeye devam etmesi şaşırtıcı değildir. İşletmeniz için ticari bir süt köpürtücüyü düşünmeniz birçok nedeni vardır .

Mükemmel kahveyi sunmak , müşterilerin tesislerinize geri dönmesinin nedenidir. Müşterilerinizin, işletmenizin onlara mükemmel içeceklerini vereceğine ve Latte Art Factory süt köpürtücününün tam olarak bunu yapabileceğine ve yapacağına güvenmesine ihtiyacınız var.

İster bir kafe işletiyor olun; restoran veya otel, otomatik süt köpürtücü size ve işinize fayda sağlayacaktır.

→ Sütün zengin lezzet profilini koruyun

→ Baristanın deneyim düzeyi ne olursa olsun tutarlı ürün kalitesi sunun.

→ Tek tuşla sıcak ve soğuk süt köpüğüyle menünüzü genişletin

→ İş akış hızını ve verimliliğini artırın

→ Bulut teknolojilerinden içecek tüketimine ilişkin iş zekasından yararlanın



LATTE ART FACTORY SÜT KÖPÜRTME MAKİNESİ

Ölçüler:

Ağırlık: kg

| €

ugolini®



MADE IN ITALY



| AYRAN & ŞERBET SOĞUTUCU 19 lt

Kod	
Kapasite	19 lt
Boyutları (mm)	350X380X713
Ağırlık	23 kg
Fiyatı	1397 €



| UĞOLİNİ ŞERBETLİK 8+8 lt

Kod	
Kapasite	2X8lt
Boyutları (mm)	250X400X630
Fiyatı	1060 €



| UĞOLİNİ SICAK ÇİKOLATA SAHLEP MAKİNESİ 5 lt SİYAH

Kod	
Kapasite	5 lt
Boyutları (mm)	260X320X495
Güç	220V/1300W
Fiyatı	920 €



| UĞOLİNİ SICAK ÇİKOLATA SAHLEP MAKİNESİ 5 lt GOLD

Kod	
Kapasite	5 lt
Boyutları (mm)	260X320X495
Güç	220V/1300W
Fiyatı	1096 €



| HALSAN Filtre Kahve Makinesi

Yüksek kalite paslanmaz çelik Kahve hazırlık süresi 6 dk Kullanımı ve temizliği kolay Ergonomik tasarım Kendinden regüleli ocak tabakları Ayrı ayrı kullanılabilen 2 adet sıcak tutucu Kuru kaynama koruması Özel tasarım paslanmaz tabanlı kırılmaz pot 220V - 1N 18 Lt- 144 Fincan/Saat

190x370x433 mm

| 430 €



| BUNN VP17A-2 Filtre Kahve Makinesi

Bir üst ısıtmalı ve Bir alt ısıtmalı bölüm, Paslanmaz çelik gövde, Üstten manuel su dolumu, 14,4 litre /saat üretim kapasitelidir. 2 adet polycarbon şeffaf pot ile birlikte

200x450x450 mm

| 1.534 \$



| BUNN CWTF35A Filtre Kahve Makinesi

İki Üst + Bir alt ısıtmalı model, Paslanmaz çelik gövde, Autofill özellikli şebeke suyuna bağlantı yapılabilir, otomatik su dolum özellikli veya Üstten manuel su dolumu çalışır, Sıcak su musluklu 28 litre /saat servis kapasitelidir. 3 adet polycarbon şeffaf pot ile birlikte

200x450x450 mm

| 2.759 \$



| BUNN CWTF35APS Filtre Kahve Makinesi

Air Pot Brewers model, İzalasyonlu Airpotlarda uzun süre kahveyi sıcak ve taze saklayabilme özellikli, Otomatik veya Manuel su dolumu, Sıcak Su Musluklu 28 litre /saat üretim kapasitelidir. 1 adet 2,5 lt termos ile birlikte

200x470x600 mm

| 2.698 \$



| BUNN SINGLE Filtre Kahve Makinesi

Tek Bölümlü model, 5,7 lt hazne kapasiteli, Su Bağlantılı Otomatik dolum kontrollü, Sıcak su musluklu, 3 farklı porsiyon dolum ayarı 43 litre /saat servis kapasitelidir.

240x480x740 mm



| BUNN DUAL Filtre Kahve Makinesi

İki Bölümlü model, 5,7 lt hazne x 2 bölüm kapasiteli, Su Bağlantılı Otomatik dolum kontrollü, Sıcak su musluklu, 3 farklı porsiyon dolum ayarı 71 litre /saat servis kapasitelidir.

460x480x750 mm



BUNN ICBA Thermo Fresh Server & Filtre Kahve Makinesi

Özel izalasyonlu Thermofresh server modellerinde uzun süre kahveyi sıcak ve taze saklayabilme özelliği, Sıcak su musluklu, Otomatik su dolumu, Programlanabilir menü; 3 farklı dolum (düşük, orta, yüksek kapasiteli kahve dolum) yapma programıdır. 1 adet 5 lt thermofresh termos
260x520x880 mm

4.130 \$



BUNN GVH-2 Çekirdek Kahve Öğütücüsü

30 sn'den daha az sürede 450 gr kahve öğütme kapst., Manuel porsiyon ve öğütme ayarı, Switch kontrolü sayesinde otomatik kapanış, kontrol sağlar, Çekirdek kahve hazne kapst. 900 gr.

180x420x610 mm

4.500 \$



BUNN SİNGLESH DBC Filtre Kahve Makinesi

1 Bölümlü x 5.7 lt hazneli Soft Heat Isıtma Özellikli Model Dijital ekran buton kontrollü model Su Bağlantılı Otomatik dolum kontrollü, Sıcak su musluklu, 3 farklı porsiyon dolum ayarı

220x240x740 mm



BUNN H3 EA - Sıcak Su Dispenser

Dijital termostat kontrollü ayarlanabilir. 220 V- 16 Ampers - 3700 Watts

190x510x540 mm

2.005 \$



Bunn VP17-2 Pot

Bunn VP17-2 filtre kahve makinesi için polikarbon pot Extra Bunn Easy Pour Polikarbon Pot
Kapasite: 1.89 litre

143 \$



Bunn Kahve Filtre Kağıdı 20138.1000

34.9x13.3 cm, 500 AdetYüksek kalitelidir, Suyun kahve çekirdeğinden doğru şekilde akması için etklidir.
500 Adettir.Ebatlar: 34.9x13.3 cm



Bunn Kahve Filtre Kağıdı

BUNN 20115.0000 Küçük boy filtre kağıdı Birim (1 Koli =1000 Adet
24.7x10.8 cm,



| 10108 Drink Machine Advance

1lt kırılmaz polycarbon hazne, 6 farklı karışım programlı (seçilen programın süresi kadar çalışma ve program süresi bittiğinde durma özelliği) 2 (hp) Beygir Blender Motor Gücü Konteyner' in makineye oturduğu kısım metaldir.

20 x 23 x 45 cm (Y x G x D)

| 1.408 \$



| 58804 Drink Machine - 2 Hızlı / Devirli Model

1 lt kırılmaz polycarbon hazne, 2 farklı devir ve hızda çalışır, 2 (hp) Beygir Blender Motor Gücü, Konteyner' in makineye oturduğu kısım metaldir.

20 x 23 x 44 cm (Y x G x D)

| 1.172 \$



| 58627 Vita - Prep3 (Mutfak / Chef modeli)

2 lt kırılmaz polycarbon hazne, 10 farklı devir ve hızda çalışır, 3 (hp) beygir blender motor gücü, Konteyner' in makineye oturduğu kısım metaldir.

20 x 23 x 51 cm (Y x G x D)

| 1.591 \$



| 67000 TO&GO - Touch & Go

Kapaklı (ses ızalasyonu sağlar) 1 lt kırılmaz polycarbon hazne, 34 farklı karışım programlı (seçilen programın süresi kadar çalışma ve program süresi bittiğinde durma özelliği) Yüksek ve Düşük hızda istenilen süre kadar manuel çalıştırılma özelliği, 2 (hp) Beygir Blender Motor Gücü Konteyner' in makineye oturduğu kısım metaldir.

24 x 27 x 56 cm (Y x G x D)

| 2.645 \$



| 58674 Quiet One

4 kat daha sessiz çalışan model !! Kapaklı (ses ızalasyonu sağlar) 1 lt kırılmaz polycarbon hazne, 34 farklı karışım programlı (seçilen programın süresi kadar çalışma ve program süresi bittiğinde durma özelliği) 3 (hp) Beygir Blender Motor Gücü Konteyner' in makineye oturduğu kısım metaldir.

24 x 27 x 56 cm (Y x G x D)

| 3.156 \$



| 1446 Rinse O Matic

Konteyner Yıkama Ünitesi, Evye içersine monte ediliyor

| 663 \$



| 58667 Yedek Kavanoz
(DM Advance Modeline
Uygun)

| 390 \$



| 58807 Yedek Kavanoz
(DM Two Speed Modeline
Uygun)

| 344 \$



| 58626 Yedek Kavanoz
(Vitaprep3 Modeline
Uygun)

| 344 \$

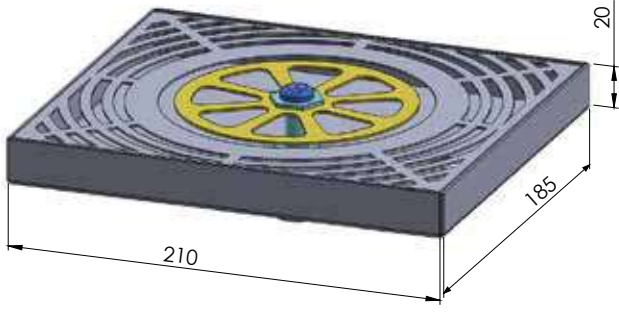

Bar Tipi Duşlama Ünitesi D1

Su Çıkış Bağlantısı	3/8
Su Giriş Bağlantısı	1/2
Boyut	185x210x20 mm
Ağırlık	1 kg
Fiyatı	210 €

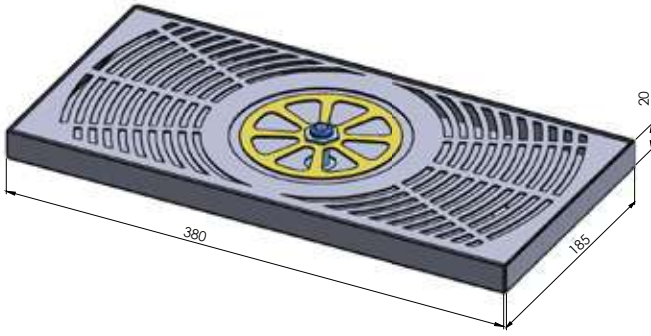

Bar Tipi Duşlama Ünitesi Damlalıklı D2

Su Çıkış Bağlantısı	3/8
Su Giriş Bağlantısı	1/2
Boyut	185x380x20 mm
Ağırlık	1,65 kg
Fiyatı	240 €

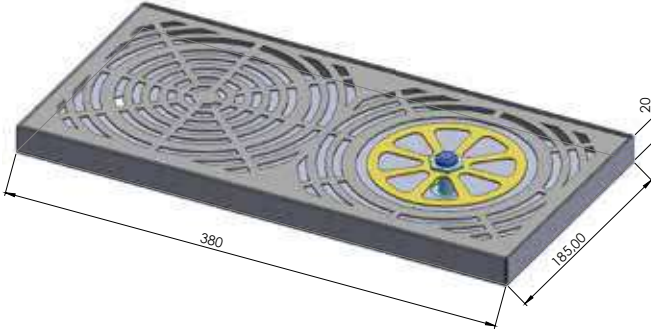

Bar Tipi Duşlama Ünitesi Damlalıklı B Tipi D3

Su Çıkış Bağlantısı	3/8
Su Giriş Bağlantısı	1/2
Boyut	185x380x20 mm
Ağırlık	1,65 kg
Fiyatı	240 €

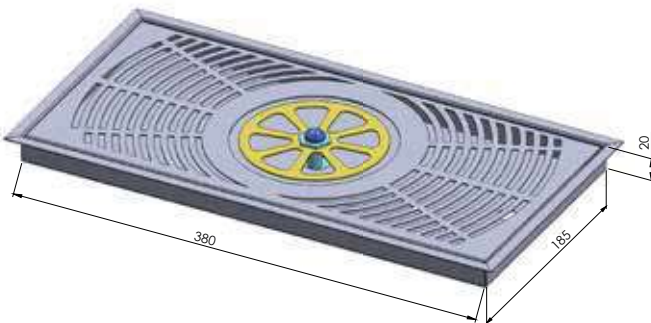

Bar Tipi Duşlama Ünitesi Damlalıklı Ankastr D4

Su Çıkış Bağlantısı	3/8
Su Giriş Bağlantısı	1/2
Boyut	185x380x20 mm
Ağırlık	1,65 kg
Fiyatı	240 €

ENDÜSTRİYEL DETERJANLAR



DET&Rinse™ PLUS

Extra strong oven detergent & rinsing agent for BAKERTOP MIND. Maps™ ovens. Double concentrate (10lt of DET&Rinse™ PLUS = 18lt of traditional oven detergent) UN 1814, 8, II - ADR LIMITED QUANTITY 1lt x 10. One box contains n° 10 x 1 litre tanks.

DB1015

193 €

Single box purchase



DET&Rinse™ ECO

ECO friendly double concentrate detergent & rinsing agent for BAKERTOP MIND. Maps™ ovens. Double concentrate (10lt of DET&Rinse™ ECO = 18lt of traditional oven detergent) UN 1814, 8, II - ADR LIMITED QUANTITY 1lt x 10. One box contains n° 10 x 1 litre tanks.

DB1018

196 €

Single box purchase



DET&Rinse™

For BAKERTOP S5E ovens UN 1814, 8, III - ADR LIMITED QUANTITY 5 lt x 2 One box contains n° 2 x 5 litre tanks

DB1016

154 €

Single box purchase



SPRAY&Rinse

Spray detergent for BAKERLUX™ ovens. One box contains n° 12 x 750 ml spray bottles. Trash the bottle once you have used the product.

DB1044

183 €

Single box purchase

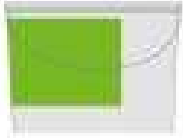

iCombi Pro ve iCombi Classic için Active Green Temizlik Tabletleri

Yüksek etki düzeyine sahip fosfatsız ve fosforsuz yeni formül sayesinde sıradan temizlik maddelerine kıyasla %50'ye varan oranda tasarruf yapılır.

Temizlik tabletleri, 150 adet

170 €

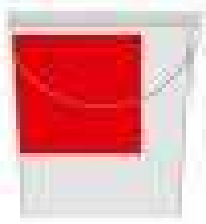

Bütün SelfCookingCenter® ve CombiMaster® Plus modelleri için RATIONAL temizlik tableti (05/2017 tarihinden itibaren üretilen CombiMaster® Plus üniteler)

RATIONAL tarafından geliştirilen ve yeni bir yoğun etken madde bileşimine sahip temizlik tabletleri daima en yüksek temizleme gücünü garantiler. Yüksek konsantrasyona sahip olduğundan son derece verimlidir.

Temizlik tabletleri, 100 adet

132 €

KOD:
56.00.210

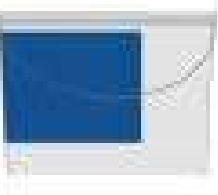

CareControl sistemli SelfCookingCenter® modelleri için RATIONAL bakım tableti

Son derece etkili bakım maddeleri etkin koruma sağlar ve SelfCookingCenter® ünitenizin ömrünü önemli ölçüde uzatır. Bakım tabletlerinde bulunan özel kireç çözücüler, kireç oluşumunu daha ortaya çıkmadan önce engeller. Suyu yumuşatmaya ve zahmetli bir şekilde kireç gidermeye gerek kalmadan maksimum işletim güvenliği sağlanır.

Bakım tabletleri, 150 adet

155 €

**| Puly Caff Plus 900gr**

Profesyonel espresso makinaları için temizlik deterjanı. Kendi kategorisinin en iyisi. Kahve alımı esnasında portafiltre ve grupların içerisindeki su geçiş yoluna nüfuz eden kahve yağlarını makineye zarar vermeden temizler, Espresso veya espresso bazlı kahvenizin tadını kötü kokudan ve espresso makinenizin sağlığını korur. NSF sertifikalı bu ürün insan veya makine için zararlı madde içermez.

| 22 €**| Puly Milk Plus 1000ml**

Klasik kaşıklı ve süper otomatik makinelerde, sütlü ürün alımı esnasında, buhar çubukları veya süt ünitelerinde her zaman biraz süt kalıntısı olur. Bu kalan süt, kokuya, bakteriyel ortama ve tıkanmalara sebep olur. Puly Milk ile bu sorunları rahatlıkla çözebilirsiniz.

| 25 €**| Puly Grind Crystals**

Kahve değirmenlerinin dişlilerini ve öğütülmüş kahve fanusunu sökmeden temizlemenizi sağlayan, glutensiz, alerjen madde içermeyen, NSF sertifikalı temizlik ürünü. Her bir kutuda 10 adet poşet bulunmaktadır.

| 22 €



KREMA MAKİNELERİ

Müşterilerinizden etkileyin Sıcak çikolatalar, dondurma, Gofretler, soda ve tatlılara wow faktörü ekleyin ve onları taze kremalı çikolata kullanarak karşı konulmaz hale getirin. Tatlıların ve sıcak içeceklerin kalitesini ve sunumunu müşterilerinize etkileyin, işinize değer katın.

Taze krema, anında bir düğmeye basılarak kullanılabilir. Kalan zaman yok, karışıklık yok ve israf yok. Tutarlı, kaliteli, dayanıklı ve sağlam kremalı krema. Tatlılarınızı yoğun hizmetten önce hazırlayın ve gösterin. Sıvı kremaya serbest hava katılır, artık aerosol veya pahalı gaz kartuşu yok. Evin önü için uygun kompakt tasarım. Yüksek kalitede, düşük maliyetli çırpılmış krema sunan vazgeçilmez parça.



| 2 Litre Krema Makinesi

Ölçüler; 230 x 440 x 390 mm

Ağırlık; 33 kg

| 5.618 €



| Microclean dezenfektan temizleyici 1 LT

| 22 €

HALSAN

robot coupe[®]

FIYAT LİSTESİ



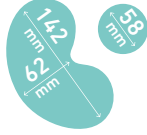

R 201 XL

Kod	22570 - R 201 XL 230V/50/1
Güç - Voltaj	550 Watt - Monofaz
1 hız	1500 devir/dk
Bir adet	2 mm rende ve 1 adet 2 mm Doğrayıcı ile teslim
Biriktirme	Haznede
Boyutları (UxDxY mm)	220x280x495
Ağırlık	10,05 kg
Fiyatı	1.512 €

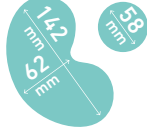

R 211 XL

Kod	2129 - R 211 XL 230V/50/1
Güç - Voltaj	550 Watt - Monofaz
1 hız	1500 devir/dk
Biriktirme	Sürekli
Boyutları (UxDxY mm)	220x360x445
Ağırlık	12,60 kg
Fiyatı	1.668 €

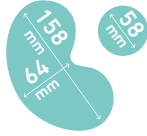

R 301

Kod	2525 - R 301 230V/50/1
Güç - Voltaj	650 Watt - Monofaz
1 hız	1500 devir/dk
Doğrama Haznesi	Kompozit Malzeme
Boyutları (UxDxY mm)	325x300x550
Ağırlık	16,10 kg
Fiyatı	2.058 €

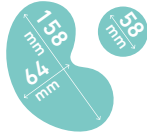

R 301 Ultra

Kod	2547 - R 301 Ultra 230V/50/1
Güç - Voltaj	650 Watt - Monofaz
1 hız	1500 devir/dk
Doğrama Haznesi	Paslanmaz Çelik
Boyutları (UxDxY mm)	325x300x550
Ağırlık	17 kg
Fiyatı	2.622 €



SEÇENEKLER	KOD	FİYAT
Özüt ve Narenciye Sıkacağı Seti	27393	444 €
Narenciye Sıkacağı	27392	269 €
Kalın Dişli Bıçak (Krokan, Badem - Hamur)	27138	150 €
İnce Dişli Bıçak (Özel Otlar ve Maydanoz)	27061	150 €
İlave Düz Bıçak	27055	136 €

Aşağıdaki disk takımlarını tercih edebilir veya 16. sayfadan tek-tek disk seçebilirsiniz.

ÖNERİLEN DİSK TAKIMLARI



İnce Dilimleyici

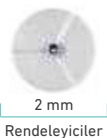

Rendeleyiciler



Şerit Usulü Kesme



İnce Dilimleyici

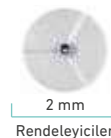

Rendeleyiciler



Şerit Usulü Kesme

| 1946 / 5 diskli takım

516 €

| 1907 / 4 diskli takım

400 €

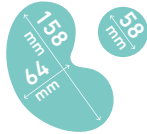

R 402 TRIFAZ

Kod	2433 - R 402 TRIFAZ 400V/50/3
Güç - Voltaj	750 Watt - Trifaz
2 hız	750 / 1500 devir/dk
Disk Seçeneği	Opsiyonel 28 / 3 Kübik ve 2 kızartmalık patates doğrama çeşidi bulunuyor
Boyutları (UxDxY mm)	320x304x590
Ağırlık	20,5 kg
Fiyatı	4.140 €



R 402 MONOFAZ

Kod	2453 - R 402 MONOFAZ 230V/50/1
Güç - Voltaj	750 Watt - Monofaz
2 hız	750 / 1500 devir/dk
Disk Seçeneği	Opsiyonel 28 / 3 Kübik ve 2 kızartmalık patates doğrama çeşidi bulunuyor
Boyutları (UxDxY mm)	320x304x590
Ağırlık	20,5 kg
Fiyatı	4.140 €



R 502

Kod	2382 - R 502 400V/50/3
Güç - Voltaj	1000 Watt - Trifaz
2 hız	750 / 1500 devir/dk
Boyutları (UxDxY mm)	378x347x660
Ağırlık	30 kg
Fiyatı	4.992 €



SEÇENEKLER	KOD	FİYAT
Kalın Dişli Bıçak (Krokan, Badem - Hamur)	27305	290 €
İnce Dişli Bıçak (Özel Otlar ve Maydanoz)	27304	290 €
İlave Düz Bıçak	27304	290 €
Püre Aksesuarı Ø 3 mm	28207	522 €
Püre Aksesuarı Ø 6 mm	28209	522 €

ÖNERİLEN DİSK TAKIMLARI



REF. 1933 / Restoranlar için 8 disklik takım

1.532 €



REF. 1942 / Kurumlar için 12 disklik takım

2.297 €



REF. 1943 / Restoranlar için 7 disklik takım

1.383 €



MOTOR BLOKU

Asenkron motor
Metalik Motor bloku
Bas-Çalıştır fonksiyonu



PARÇALAMA FONKSİYON

Tutacaklı 7 lt parçalama haznesi
Standart pürüzsüz bıçak



SEBZE DOĞRAMA FONKSİYON

Büyük hazne 238 cm² yüzey - 4.2 litres hacim
Silindirik hazne Ø 58 mm
Disksiz teslim edilir
Eksiksiz paslanmaz 50 adetlik disk koleksiyonu mevcuttur
10 Küçük ve 4 parmak patates doğrama çeşidi bulunuyor

OPSİYONEL
+50
DİSK

3
BİÇAK

7 Lt

10 Küçük
4 Parmak Patates

R 752 V.V.

Kod	2115 - R 652 V.V. 230V/50/1
Güç - Voltaj	1500 Watt - Monofaz
Hız Değişimi	Öğütücü fonksiyonunda 300 - 3500 devir/dk. Sebzeye doğrayıcı fonksiyonunda 300 - 1000 devir/dk.
R-Mix Fonksiyonu	Her türlü karışımı gerçekleştirmek için ters dönüşte 60 ila 500 devir/dk. değiştirilebilir hız
Boyutları (UxDxY mm)	378x347x699
Ağırlık	33,4 kg
Fiyatı	6.546 €



227 cm² yüzey

"Tüm disk paketlerini sayfa 40'de keşfedin"

SEÇENEKLER: R 652 V.V.

SEÇENEKLER: R 652 V.V.	KOD	FİYAT
Paslanmaz Kalın Dişli Bıçak	27308	472 €
Paslanmaz İnce Dişli Bıçak	27307	472 €
İlave Düz Bıçak	27306	449 €
Düz Alt Bıçak, Parça	49162	77 €
Düz Üst Bıçak, Parça	49163	77 €
Dişli Alt Bıçak, Parça	49165	77 €
Dişli Üst Bıçak, Parça	49164	77 €
Düz Alt Bıçak, Parça	49160	72 €
Düz Üst Bıçak, Parça	49161	72 €
Püre Ezici Ekipmanı Ø 3 mm	28208	392 €
Püre Ezici Ekipmanı Ø 6 mm	28210	392 €

ÖNERİLEN DİSK TAKIMLARI



REF. 1933 / Restoranlar için 8 disklik takım

1.532€



REF. 1942 / Kurumlar için 12 disklik takım

2.297€



REF. 1943 / Restoranlar için 7 disklik takım

1.383 €

16 diskli MultiCut paketi

HER ŞEKİLDE, BOYUTTA MEYVE VE ZEBZELER

Büyük yemek sektörlerinde çalışan aşçılar, Beslenme ihtiyacının sürekli olarak arttığı bu dönemde daha fazla meyve ve taze sebze sunmak için çözüm arıyor.

Bu sayede okul yemekhaneleri, şirket kafeteryaları ve sağlık kuruluşlarında sunulan yemeklerin besin kalitesinin artırılması hedeflenmektedir.

Yaratıcı ve orijinal kesimler elde etmek ve taze meyve ve sebzeleri daha çekici bir şekilde sunmak için aşçılara yönelik mükemmel bir fırsattır.

Robot-Coupe, 16 diskten oluşan en yeni Hazırlık istasyonu Çözüm Paketi ile kendini yeniliyor.

16 Diskli MultiCut Paketi*: Ref. 2022 (16 diskli pakette, 2 disk ücretsizdir)

ÖZEL FİYAT 2.985 €

Dilimleyiciler		1 mm Lahana, soğan, yabani havuç, kabak, şalgam, kereviz, elma.		Kubik (Kuşbaşı) Kesim		5x5x5 mm Kırmızı pancar, kabak, salatalık, elma, armut, kavun, mango.	
		2 mm Acı biber, kereviz, havuç, pırasa, limon, muz, kivi.				10x10x10 mm Domates, kabak, acı biber, soğan, elma.	
		4 mm Domates, kabak, mantar, patlıcan.				20x20x20 mm Acı biber, kabak, soğan, patlıcan, karpuz, kavun, elma, ananas ve göbek salata.	
Dilimleyiciler		1.5 mm Havuç, kereviz, yabani havuç.		Jülyen		2x10 mm Havuç, salatalık, kabak, kırmızı pancar.	
		3 mm Kırmızı pancar, lahana, havuç, peynir.				2,5x2,5 mm Havuç, salatalık, turp, kereviz, kabak.	
Parmak Patates		10x10 mm Patates, şalgam, kereviz, kabak, tatlı patates, yabani havuç.			4x4 mm Havuç, kabak, salatalık, kereviz, tatlı patates, turp, kırmızı pancar.		



D-Clean Kit

Temizleme gereçleri sebze salatası tipi izgaralar



Disk Tutucu

16 disk için 2 Disk tutucu

		Ø 175 mm		Ø 175 mm		Ø 190 mm		Ø 190 mm				
		R 201 XL R 211 XL R 301 R 301 Ultra R 401	Fiyat	R 402	CL 40 CL30 bistro	Fiyat	DİSKLER		R 502/652 V.V.	Fiyat	CL 50 Gourmet	Fiyat
		CL 20							CL 50/CL 50 Ultra CL 52/CL 55/CL 60			
İNCE DİLİMLEYİCİLER							Badem file 0.6 mm	28166	187 €	28166	187 €	
							0.8 mm	28069	187 €	28069	187 €	
		27051	97 €	27051	97 €		1 mm	28062	187 €	28062	187 €	
		27555	97 €	27555	97 €		2 mm	28063	187 €	28063	187 €	
		27086	97 €	27086	97 €		3 mm	28064	187 €	28064	187 €	
		27566	97 €	27566	97 €		4 mm	28004	187 €	28004	187 €	
		27087	97 €	27087	97 €		5 mm	28065	187 €	28065	187 €	
		27786	97 €	27786	97 €		6 mm	28196	187 €	28196	187 €	
							8 mm	28066	187 €	28066	187 €	
							10 mm	28067	187 €	28067	187 €	
					14 mm	28068	187 €		187 €			
					4 mm Pişmiş ürün	27244	540 €	27244	540 €			
					6 mm Pişmiş ürün	27245	540 €	27245	540 €			
DALGALI		27621	97 €	27621	97 €		2 mm	27068	226 €	27068	226 €	
							3 mm	27069	226 €	27069	226 €	
							5 mm	27070	226 €	27070	226 €	
RENDELEYİCİLER		27588	97 €	27588	27148	97 €	1.5 mm	28056	139 €	28056	139 €	
		27577	97 €	27577	27149	97 €	2 mm	28057	139 €	28057	139 €	
		27511	97 €	27511	27150	97 €	3 mm	28058	139 €	28058	139 €	
							4 mm	28073	139 €	28073	139 €	
							5 mm	28059	139 €	28059	139 €	
		27046	97 €	27046		97 €	6 mm					
							7 mm	28016	139 €	28016	139 €	
		27632	97 €	27632		97 €	9 mm	28060	139 €	28060	139 €	
		27764	113 €	27764		113 €	Parmesan	28061	139 €	28061	139 €	
		27191	169 €	27191		169 €	Rostis tipi ürün	27164	156 €	27164	156 €	
27078	169 €	27078		169 €	0.7 mm Turp							
27079	169 €	27079		169 €	1 mm Turp	28055	179 €	28055	179 €			
27130	169 €	27130		169 €	1.3 mm Turp							
(JÜLYEN) ŞERİT USULÜ KESME							1 x 8 mm	28172	250 €	28172	250 €	
							1 x 30 Soğan/lahana	28153	444 €	28153	444 €	
		27080	118 €	27080		118 €	2 x 4 mm	27072	250 €	27072	250 €	
		27081	118 €	27081		118 €	2 x 6 mm	27066	250 €	27066	250 €	
							2 x 8 mm	27067	250 €	27067	250 €	
							2 x 10 mm	28173	250 €	28173	250 €	
		27599	118 €	27599		118 €	2 x 2 mm	28051	250 €	28051	250 €	
							2.5 x 2.5 mm	28195	250 €	28195	250 €	
							3 x 3 mm	28101	250 €	28101	250 €	
		27047	118 €	27047		118 €	4 x 4 mm	28052	250 €	28052	250 €	
27610	118 €	27610		118 €	6 x 6 mm	28053	250 €	28053	250 €			
27048	118 €	27048		118 €	8 x 8 mm	28054	250 €	28054	250 €			





Ø 175 mm



Ø 190 mm

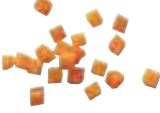

Ø 190 mm

	R 402	Fiyat	DİSKLER	R 502/652 V.V.	Fiyat	CL 50 Gourmet Maydanoz kiti	Fiyat
	CL 40 CL30 bistro			CL 50/CL 50 Ultra CL 52/CL 55/CL 60			
KÜBİK (KUŞBAŞI) KESME EKİPMANLARI  IZGARASI + DİLİMLEYİCİ DİSK			5 x 5 x 5 mm	o 28110	418 €	o 28110	418 €
			8 x 8 x 8 mm	o 28111	383 €	o 28111	383 €
	o 27113	341 €	10 x 10 x 10 mm	o 28112	383 €	o 28112	383 €
	o 27114	341 €	12 x 12 x 12 mm	o 28197	383 €		
	o 27298	341 €	14 x 14 x 5 mm (mozzarella)	o 28181	383 €	o 28181	383 €
			14 x 14 x 10 mm	o 28179	383 €	o 28179	383 €
			14 x 14 x 14 mm	o 28113	383 €		
			20 x 20 x 20 mm	o 28114	383 €		
			25 x 25 x 25 mm	o 28115	383 €		
			50 x 70 x 25 mm (salade)	o 28180	564 €		
PARMAK PATATES EKİPMANI 	o 27116	338.5 €	8 x 8 mm	o 28134	397 €	o 28134	397 €
			8 x 16 mm	o 28159	397 €	o 28159	397 €
	o 27117	338.5 €	10 x 10 mm	o 28135	397 €	o 28135	397 €
			10 x 16 mm	o 28158	397 €	o 28158	397 €
BRUNUAZ			2 x 2 x 2 mm			28174	315 €
			3 x 3 x 3 mm			28175	315 €
			4 x 4 x 4 mm			28176	315 €
WAFFLE 			2 mm			28198	275 €
			3 mm			28199	275 €
			4 mm			28177	275 €
			6 mm			28178	275 €

- Kübik (Kuşbaşı) kesme ekipmanları: 1 kuşbaşı ızgarası + bir dilimleyici disk.
- ▲ Parmak patates ekipmanı: 1 Parmak patates ızgarası + özel Parmak patates dilimleyici disk.

AKSESUARLAR



107810

R 201 XL'DAN R 402'YE DUVARA MONTE EDİLEBİLİR BIÇAK VE DİSK TUTUCU

61 €



27258

POLİKARBONAT DİSK RAFI R502 - R652 V.V. disk için CL50 - CL60 V.V.

29 €



107812

4 PASLANMAZ ÇELİK ÇİVİ İLE DUVARA MONTE EDİLEBİLEN DİSK TUTUCU

72 €



39881

D-CLEAN KİT: TEMİZLEME GEREÇLERİ SEBZE SALATASI TİPİ IZGARALAR

105 €



39726

DİSKLERİN KORUNMASI R502 - R652 V.V. disk için CL50 - CL60 V.V.

28 €

İNCE DİLİMLEYİCİLER

CL 50, CL 50 Ultra, CL 50 Gourmet, CL 52,
CL 55, CL 60, R 502, R 652 V.V.

CL 20, CL 40, CL 30 Bistro, R 201 XL,
R 211 XL, R 301, R 301 Ultra, R 401, R 402



0,6 mm

Kod: 28166



0,8 mm

Kod: 28069



1 mm

Kod: 28062

Kod: 27051

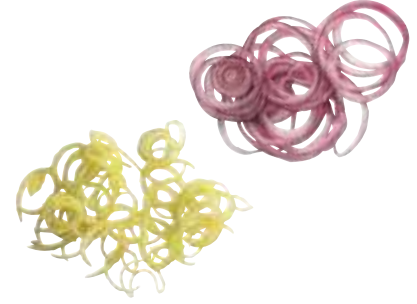

2 mm

Kod: 28063

Kod: 27555



3 mm

Kod: 28064

Kod: 27086



4 mm

Kod: 28004

Kod: 27566

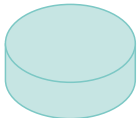

5 mm

Kod: 28065

Kod: 27087

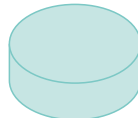

6 mm

Kod: 28196

Kod: 27786



8 mm

Kod: 28066

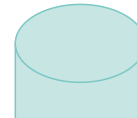

10 mm

Kod: 28067

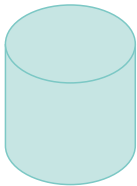

14 mm

Kod: 28068

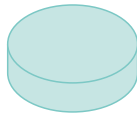

Pişiş ürün 4 mm

Kod: 27244



Pişiş ürün 6 mm

Kod: 27245



ŞERİT USULÜ KESME

CL 50, CL 50 Ultra, CL 50 Gourmet, CL 52,
CL 55, CL 60, R 502, R 652 V.V.







CL 20, CL 40, CL 30 Bistro, R 201 XL,
R 211 XL, R 301, R 301 Ultra, R 401, R 402

 <p>1 mm Kod: 28062 Kod: 27051</p> 	 <p>1 mm Kod: 28062 Kod: 27051</p> 	 <p>1 mm Kod: 28062 Kod: 27051</p> 	 <p>1 mm Kod: 28062 Kod: 27051</p> 
 <p>1 mm Kod: 28062 Kod: 27051</p> 	 <p>1 mm Kod: 28062 Kod: 27051</p> 	 <p>1 mm Kod: 28062 Kod: 27051</p> 	 <p>1 mm Kod: 28062 Kod: 27051</p> 
 <p>1 mm Kod: 28062 Kod: 27051</p> 	 <p>1 mm Kod: 28062 Kod: 27051</p> 	 <p>1 mm Kod: 28062 Kod: 27051</p> 	 <p>1 mm Kod: 28062 Kod: 27051</p> 

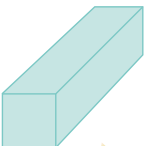
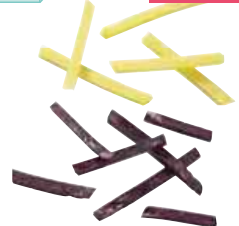
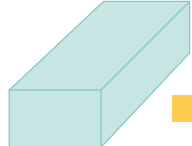
PARMAK PATATES EKİPMANI

CL 50, CL 50 Ultra, CL 50 Gourmet, CL 52,
CL 55, CL 60, R 502, R 652 V.V.

CL 40, R 402











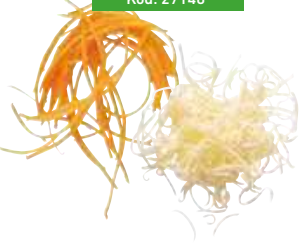

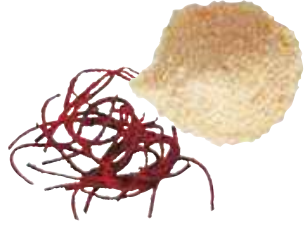







 <p>8x8 mm Kod: 28134 Kod: 27116</p> 	 <p>8x16 mm Kod: 28159</p> 	 <p>10x10 mm Kod: 28135 Kod: 27117</p> 	 <p>10x16 mm Kod: 28158</p> 
---	---	--	--

RENDELEYİCİLER

CL 50, CL 50 Ultra, CL 50 Gourmet,
CL 52, CL 55, CL 60, R 502, R 652 V.V.

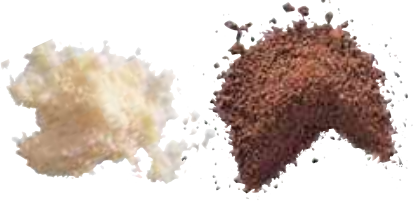
CL 20, R 201 XL, R 211 XL, R 301,
R 301 Ultra, R 401, R 402

* CL 40, CL 30 Bistro

 <p>1,5 mm Kod: 28056 Kod: 27588 Kod: 27148*</p> 	 <p>2 mm Kod: 28057 Kod: 27577 Kod: 27149*</p> 	 <p>3 mm Kod: 28058 Kod: 27511 Kod: 27150*</p> 	 <p>4 mm Kod: 28073</p> 
 <p>5 mm Kod: 28059</p> 	 <p>6 mm Kod: 27046 Kod: 27046</p> 	 <p>7 mm Kod: 28016</p> 	 <p>9 mm Kod: 28060 Kod: 27632 Kod: 27632</p> 
 <p>Parmesan Kod: 28061 Kod: 27764 Kod: 27764</p> 	 <p>Rostis Tipi Ürün Kod: 27164 Kod: 27191 Kod: 27191</p> 	 <p>Turp 1 mm Kod: 28055 Kod: 27078 0,7 mm Kod: 27079 1 mm Kod: 27130 1,3 mm</p> 	

DALGALI

CL 50, CL 50 Ultra, CL 50 Gourmet, CL 52,
CL 55, CL 60, R 502, R 652















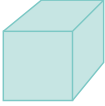
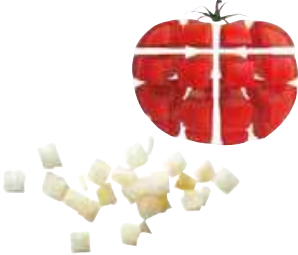
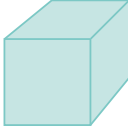

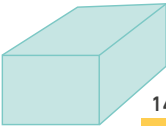

CL 20, CL 40, CL 30 Bistro, R 201 XL,
R 211 XL, R 301, R 301 Ultra, R 401, R 402

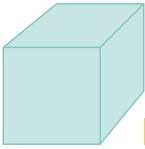
 <p>2 mm Kod: 27068 Kod: 27621</p> 	 <p>3 mm Kod: 27069</p> 	 <p>5 mm Kod: 27070</p> 
--	---	---

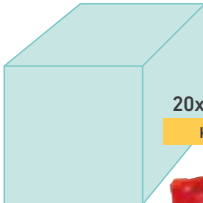
KÜBİK (KUŞBAŞI) KESME EKİPMANLARI

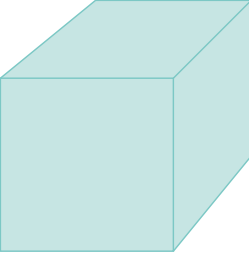
CL 50, CL 50 Ultra, CL 50 Gourmet, CL 52, CL 55, CL 60, R 502, R 652 V.V.

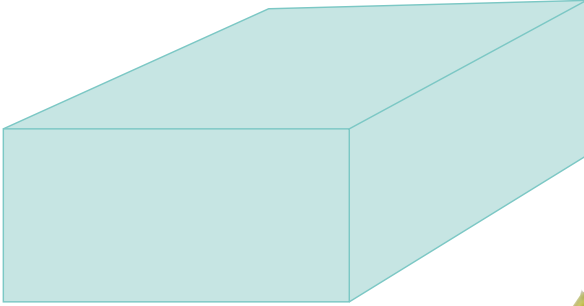
CL 40, CL 30 B iastro, R 402

 <p>5x5x5 mm Kod: 28110</p> 	 <p>8x8x8 mm Kod: 28111 Kod: 27113</p> 	 <p>10x10x10 mm Kod: 28112 Kod: 27114</p> 	 <p>12x12x12 mm* Kod: 28197 Kod: 27298</p> 
 <p>14x14x5 mm Kod: 28181</p> 	 <p>14x14x10 mm Kod: 28179</p> 	 <p>14x14x14 mm* Kod: 28113</p> 	 <p>20x20x20 mm* Kod: 28114</p> 
 <p>25x25x25 mm* Kod: 28115</p> 	 <p>50x70x25 mm* Kod: 28180 * CL 50 Gourmet hariç</p> 		



Çift taraf kullanma özelliği

- 1 yüzü R 402 - CL 30 bıçak ızgaraları için
- Diğer yüzü CL 50 - CL 60 ve R 502 - R 652 V.V. bıçak ızgaraları için



Küp Kesim (kuşbaşı) ızgarası temizleme aleti (5 mm, 8 mm veya 10 mm)



Kazıma aleti

D-Clean Kit

Kod: 39881

Küp Kesim (kuşbaşı) ızgarası temizleme aleti

| 105 €

CL 50 GOURMET ÖZEL KESİMLER



BRUNUAZ

2x2x2 mm
Kod: 28174

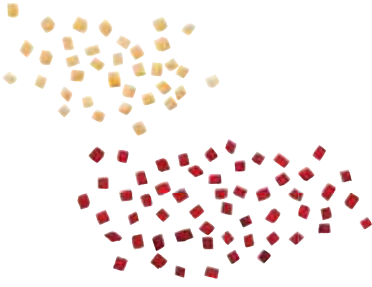

3x3x3 mm
Kod: 28175



4x4x4 mm
Kod: 28176



WAFFLE



2 mm
Kod: 28198



3 mm
Kod: 28199



4 mm
Kod: 28177

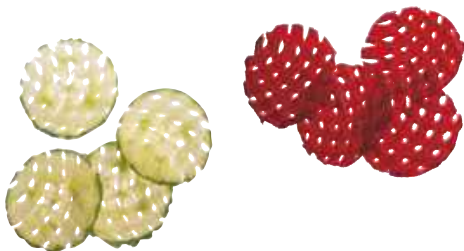

6 mm
Kod: 28178

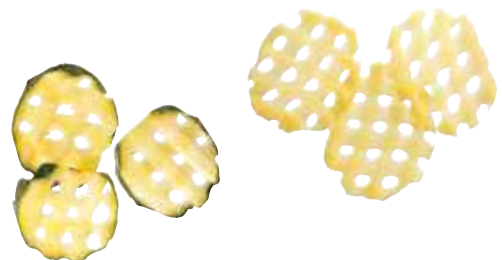

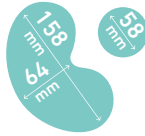

OPSİYONEL
+23
DİSK



MOTOR BLOKU

Asenkron motor



SEBZE DOĞRAMA FONKSİYON

1 büyük ağız (104 cm² yüzey) - 1,56 litres hacim
Silindir ağız (Ø 58 mm)

CL 20

Kod	22394 - CL 20 230V/50/1
Güç - Voltaj	500 Watt - Monofaz
1 Hız	500 devir/dk
Disk Seçeneği	Opsiyonel 23
Boyutları (UxDxY mm)	325x310x570
Ağırlık	33,4 kg
Fiyatı	1.620 €

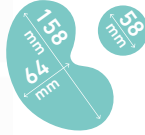

OPSİYONEL
+28
DİSK



MOTOR BLOKU

Asenkron motor



SEBZE DOĞRAMA FONKSİYON

1 büyük ağız (104 cm² yüzey) - 1,56 litres hacim
Silindir ağız (Ø 58 mm)

CL 30 Bistro

Kod	24432 - CL 30 Bistro 230V/50/1
Güç - Voltaj	500 Watt - Monofaz
1 Hız	500 devir/dk
Disk Seçeneği	Opsiyonel 28 dilimleme, rende ve jülyen, 3 Kübik ve 2 parmak patates disk çeşidi bulunuyor
Boyutları (UxDxY mm)	345x330x590
Ağırlık	15,2 kg
Fiyatı	1.800 €

ÖNERİLEN DİSK TAKIMLARI



CL 20 ve CL 30 Bistro için 5 disklik takım - Kod. 1946

516 €



CL 20 ve CL 30 Bistro için 4 disklik takım - Kod. 1907

400 €



CL 30 Bistro için 6 disklik takım - Kod. 1945

749 €



CL 30 Bistro için 8 disklik takım - Kod. 1909

979 €

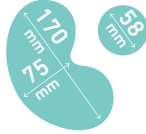
**MOTOR BLOKU**

Asenkron motor

**SEBZE DOĞRAMA FONKSİYON**

Metalik hazne ve kapak
Eksiksiz paslanmaz 50 adetlik disk koleksiyonu mevcuttur 10 Kübik ve 4 parmak patates doğrama çeşidi bulunuyor büyük ağız (139 cm² yüzey) - 2,2 litres hacim silindirik ağız (Ø 58 mm) Disksiz teslim edilir

CL 50

Kod	24440 - CL 50 Monofaz 230V/50/1
Güç - Voltaj	500 Watt - Monofaz
1 Hız	375 devir/dk
Motor Bloku	Polikarbonat
Boyutları (UxDxY mm)	390x340x595
Ağırlık	19,8 kg
Fiyatı	2.664 €

OPSİYONEL

**+50
DİSK****10 Kübik
4 Parmak Patates****MOTOR BLOKU**

Asenkron motor

**SEBZE DOĞRAMA FONKSİYON**

Metalik hazne ve kapak
Eksiksiz paslanmaz 50 adetlik disk koleksiyonu mevcuttur 10 Kübik ve 4 parmak patates doğrama çeşidi bulunuyor büyük ağız (139 cm² yüzey) - 2,2 litres hacim silindirik ağız (Ø 58 mm) Disksiz teslim edilir

CL 50 ULTRA

Kod	24465 - CL 50 Ultra Monofaz 230V/50/1
Güç - Voltaj	500 Watt - Monofaz
1 Hız	375 devir/dk
Motor Bloku	Paslanmaz
Boyutları (UxDxY mm)	390x340x610
Ağırlık	20,2 kg
Fiyatı	2.838 €

OPSİYONEL

**+50
DİSK****10 Kübik
4 Parmak Patates****ÖNERİLEN DİSK TAKIMLARI**2 mm 5 mm
İnce Dilimleyici2 mm 5 mm
Rendeleyiciler3x3 mm
Şerit Usulü Kesme10x10x10 mm
Küp Doğrama Araçları10x10x10 mm
Parmak Patates Ekipmanı**REF. 1933 / Restoranlar için 8 disklik takım****1.532 €**2 mm 5 mm
İnce Dilimleyici2 mm 5 mm
Rendeleyiciler3x3 mm 4x4 mm
Şerit Usulü Kesme10x10x10 mm
Küp Doğrama Araçları20x20x20 mm
Parmak Patates Ekipmanı10x10x10 mm
Parmak Patates Ekipmanı

Duvar Tipi Disk Askısı

REF. 1942 / Kurumlar için 12 disklik takım**2.297 €**2 mm 5 mm
İnce Dilimleyici2 mm
Rendeleyiciler3x3 mm 4x4 mm
Şerit Usulü Kesme10x10x10 mm
Küp Doğrama Araçları**REF. 1943 / Restoranlar için 7 disklik takım****1.383 €**

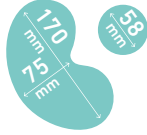

OPSİYONEL
+50
DiSK

10 Kübik
4 Parmak
Patates

CL 50 ULTRA PIZZA

Kod	2027 - CL 50 ULTRA PIZZA 230V/50/1
Güç - Voltaj	550 Watt - Monofaz veya Trifaze
1 hız	375 devir/dk
Bir adet	2 mm rende ve 1 adet 2 mm doğrayıcı ile teslim
Motor Bloku	Paslanmaz
Boyutları (UxDxY mm)	380x305x610
Ağırlık	20,2 kg
Fiyatı	3.348 €

SEÇENEKLER	KOD	FİYAT
Bruschetta hazırlamak için 10x10x10 mm ebadında sebze-meyve ekipmanı	28112	383 €
Mozzarella dilimlemek için 14x14x5 mm ebadında sebze-meyve ekipmanı	28181	383 €
Parmesan diski	28061	139 €



CL 50 Ultra Pizza

Pizzalarınızı hazırlamak için size özel bir hizmet



4 mm'lik 1 adet dilimleyici disk ile
domates, patlıcan doğrayın...



2 mm'lik 1 adet dilimleyici disk ile
kabak, mantar, biber, soğan doğrayın



7 mm'lik 1 adet rendeleme diski ile
özel pizzalar için mozzarella veya peynir rendeleyin

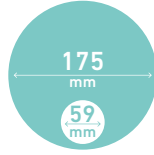

**MOTOR BLOKU**

Asenkron motor
Paslanmaz motor bloku

**SEBZE DOĞRAMA FONKSİYON**

Metalik hazne ve kapak
Geniş haznenin toplam alanı: 238 cm²
4.2 litres hacim
Besleme borusu dahil Ø : 58 mm
Eksiksiz paslanmaz 50 adetlik disk koleksiyonu mevcuttur
10 Kübik ve 4 parmak patates doğrama çeşidi bulunuyor
Patates Ezici opsiyonel
Disksiz teslim edilir

OPSIYONEL
+50
DİSK

10 Kübik
4 Parmak
Patates

**CL 52**

Kod	24490 - CL 52 Monofaz 230V/50/1
Güç - Voltaj	750 Watt - Monofaz
1 Hız	375 devir/dk
Boyutları (UxDxY mm)	360x340x690
Ağırlık	28 kg
Fiyatı	4.530 €

**ÖNERİLEN DİSK TAKIMLARI**

2 mm 5 mm
İnce Dilimleyici



2 mm 5 mm
Rendeleyiciler



3x3 mm
Şerit Usulü Kesme



10x10x10 mm
Küp Doğrama Araçları



10x10x10 mm
Parmak Patates Ekipmanı

REF. 1933 / Restoranlar için 8 disklik takım

1.532 €



2 mm 5 mm
İnce Dilimleyici



2 mm 5 mm
Rendeleyiciler



3x3 mm 4x4 mm
Şerit Usulü Kesme



10x10x10 mm
Küp Doğrama Araçları



20x20x20 mm
Küp Doğrama Araçları



10x10x10 mm
Parmak Patates Ekipmanı



Duvar Tipi Disk Askısı

REF. 1942 / Kurumlar için 12 disklik takım

2.297 €



2 mm 5 mm
İnce Dilimleyici



2 mm 5 mm
Rendeleyiciler



3x3 mm 4x4 mm
Şerit Usulü Kesme



10x10x10 mm
Küp Doğrama Araçları

REF. 1943 / Restoranlar için 7 disklik takım

1.383 €



MOTOR BLOKU

Asenkron motor
Tamamen paslanmaz motor bloku

SEBZE DOĞRAMA FONKSİYON

Paslanmaz hareketli stand ile teslim
Besleme borusu dahil Ø : 58 mm
Eksiksiz paslanmaz 50 adetlik disk koleksiyonu mevcuttur
10 Kübik ve 4 parmak patates doğrama çeşidi bulunuyor
Patates Ezici opsiyonel
Disksiz teslim edilir

OPSIYONEL
+50
DİSK

10 Kübik
4 Parmak
Patates

| CL 55 2 Kafa

Kod	2244 - CL 55 2 Kafa Monofaz 230V/50/1	2211 - CL 55 2 Kafa Trifaze 400V/50/3
Güç - Voltaj	750 Watt - Monofaz	1000 Watt - Trifaze
Hız	375 devir/dk	375 ve 750 devir/dk
Daha Fazla Giriş Kapasiteli	Yeni Otomatik Kafa	
İtmeli Kafa	238cm ² - 4,2 litre kapasite	
Boyutları (UxDxY mm)	(Standsız) 480x350x665	
Ağırlık	62 kg	
Fiyatı	10.260€	



Alan 227 cm²

| CL 55 İtme Kafa

Kod	2245 - CL 55 İtme Kafa Monofaz 230V/50/1	2214 - CL 55 İtme Kafa Trifaze 400V/50/3
Güç - Voltaj	750 Watt - Monofaz	1000 Watt - Trifaze
Hız	375 devir/dk	375 ve 750 devir/dk
İtmeli Kafa	238cm ² - 4,2 litre kapasite	
Boyutları (UxDxY mm)	(Standsız) 380x320x920	
Ağırlık	54 kg	
Fiyatı	8.052 €	

ÖNERİLEN DİSK TAKIMLARI



| REF. 1927 / Restoranlar için 8 disklik takım

1.387 €



| REF. 1942 / Kurumlar için 12 disklik takım

2.297 €

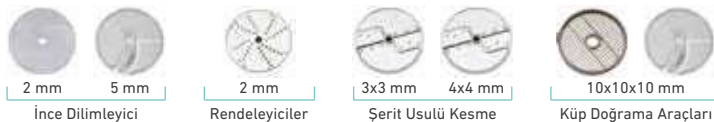

| REF. 1943 / Restoranlar için 7 disklik takım

1.383 €

Alan : 227 cm²**MOTOR BLOKU**

Asenkron motor
Tamamen paslanmaz motor bloku

SEBZE DOĞRAMA FONKSİYON

Paslanmaz hareketli stand ile teslim

Şunlarla birlikte teslim edilir:

Otomatik besleme kafası

İtmeli Kafa - 4,9 litre kapasite - Tüp dahil

16 diskli MultiCut paketi

Patates püresi diskli 3 mm

Tüm hareketli paslanmaz çelik yapılar tekerlek ve frenlerle donatılmıştır

Ayarlanabilir Araba GN 1x1 - 3 yükseklik

3 kutu GN 1x1

OPSİYONEL
+50
DİSK

10 Kübik
4 Parmak
Patates

CL 55 Çalışma İstasyonu

Kod	Ref. 2290 - CL 55 Çalışma İstasyonu Monofaz 230V/50/1	Ref. 2287 - CL 55 Çalışma İstasyonu Trifaze 400V/50/3
Güç - Voltaj	750 Watt - Monofaz	1000 Watt - Trifaze
Hız	375 devir/dk	375 ve 750 devir/dk
Boyutları (UxDxY mm)	(Stand ile birlikte) 865x396x1 272 mm	
Ağırlık	80 kg	
Fiyatı	14.760 €	



Saatte
1200 kg
sebzeye kadar
kapasite

**3 YÜKSEKLİĞE AYARLANABİLİR TAŞIMA ARABASI**

Sebze ve meyeleri kolayca taşımak ve yüklemek için.



Aksesuarların taşınması için kullanılabilir.

+ 16 DİSKLİ KOMPLE PAKET**OTOMATİK KAFA**

Hacimli tüm sebzeler için (domates, soğan, patates...)

İTMELİ KAFA

Büyük sebzeler için özellikle tasarlanmış, örneğin lahanaya veya kereviz,

PÜRE YAPMA EKİPMANI

Yüksek miktarda taze patatesten kolayca püre yapmak.

AYARLANABİLİR EL ARABASI GN 1X1

Ürünlerin taşınması, yüklenmesi ve aksesuarların depolanması için. Yanında 2 adet GN1x1 bölmeleri ile.

16 Diskli MultuCut Paketi

CL 55 AKSESUARLAR



Otomatik kafa

| Kod: 28170 2.422 €



Entegre tüplü itme kafası

| Kod: 39673 1.989 €



4 düz tüplü ağız CL55
50 mm'lik 2 tüp ve
70 mm'lik 2 tüp

| Kod: 28161 2.128 €



Düz ve eğik tüplü ağız CL55

| Kod: 28155 2.418 €



Püre ezici ekipmanı

| Kod: 28207 Ø 3 mm 522 €

| Kod: 28209 Ø 6 mm 522 €



3 boylu Ayarlanabilir Araba GN1X1
hazne olmadan teslim edilir

| Kod: 49128 1.239 €

CL 60 AKSESUARLAR



Otomatik kafa ile besleme tablası

| Kod: 39681 3.781 €



İtmeli Kafa

| Kod: 39680 2.502 €



Paslanmaz mobil stand

Haznesiz teslim edilir, «gastronorm 1x1»
haznenin takılması için öngörülmüştür

| Kod: 49066 1.650 €



Düz ve eğik tüplü ağız CL60

Ø 50 mm - 70 mm

| Kod: 28157 2.447 €



Püre ezici ekipmanı

| Kod: 28207 Ø 3 mm 522 €

| Kod: 28209 Ø 6 mm 522 €



4 düz tüplü ağız
50 mm'lik 2 tüp ve
70 mm'lik 2 tüp

| Kod: 28162 2.260 €

4 Parmak Patates Doğrama Çeşidi

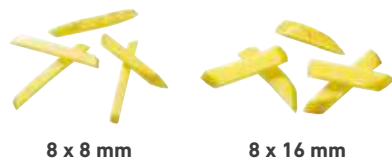

8 x 8 mm

8 x 16 mm



10 x 10 mm



10 x 16 mm



16 disk ve 3 kafa için taşıma arabası (diskler
ve kafalar hariç). GN1x1 hazne ile birlikte
verilir.

| Kod: 49132 2.148 €

**MOTOR BLOKU**

Asenkron motor
Tamamen paslanmaz motor bloku

SEBZE DOĞRAMA FONKSİYON

Besleme borusu dahil Ø : 58 mm
Eksiksiz paslanmaz 50 adetlik disk koleksiyonu mevcuttur
10 Kübik ve 4 parmak patates doğrama çeşidi bulunuyor
Patates Ezici opsiyonel
Disksiz teslim edilir

OPSIYONEL
+50
DİSK

10 Kübik
4 Parmak
Patates

CL 60 2 Kafa

Kod	2325 - CL 60 2 Kafa 400V/50/3
Güç - Voltaj	1500 Watt - Trifaze
Hız	375 ve 750 devir/dk
Daha Fazla Giriş Kapasiteli	yeni otomatik kafa
İtmeli kafa	238 cm ² - 4,2 litres kapasite
Boyutları (UxDxY mm)	462x770x1353
Ağırlık	85 kg
Fiyatı	15.258 €

**CL 60 İtme Kafa**

Kod	2319 - CL 60 İtme Kafa 400V/50/3
Güç - Voltaj	1500 Watt - Trifaze
Hız	375 ve 750 devir/dk
İtmeli kafa	238 cm ² - 4,2 litres kapasite
Boyutları (UxDxY mm)	425x613x1159
Ağırlık	70 kg
Fiyatı	11.796 €

ÖNERİLEN DİSK TAKIMLARI

İnce Dilimleyici



Rendeleyiciler

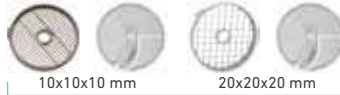

Küp Doğrama Araçları



Duvar Tipi Disk Askısı

REF. 1927 / Restoranlar için 8 disklik takım**1.387 €**

İnce Dilimleyici

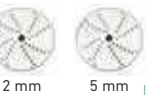

Rendeleyiciler



Şerit Usulü Kesme

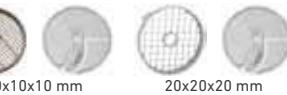

Küp Doğrama Araçları



Parmak Patates Ekipmanı



Duvar Tipi Disk Askısı

REF. 1942 / Kurumlar için 12 disklik takım**2.297 €**

İnce Dilimleyici



Rendeleyiciler



Şerit Usulü Kesme



Küp Doğrama Araçları

REF. 1943 / Restoranlar için 7 disklik takım**1.383 €**



Saatte
1800 kg
sebze kadar
kapasite



MOTOR BLOKU

Asenkron motor
Tamamen paslanmaz motor bloku



SEBZE DOĞRAMA FONKSİYON

Eksiksiz paslanmaz 50 adetlik disk koleksiyonu mevcuttur
10 Kübik ve 4 parmak patates doğrama çeşidi bulunuyor

Birlikte teslim edilir:

- + Otomatik Kafa
- + İtmeli Kafa entegre tüp Ø 58 mm
- + 4 düz tüplü besleme kafası
- + Ergo mobil taşıma arabası
- + Çalışma alanı depolama arabası
- + Üç tam boy gastronom tabla
- + Patates püre diskli 3 mm
- + 16 diskli komple paket

OPSİYONEL
+50
DISK

10 Kübik
4 Parmak
Patates

AYARLANABİLİR AYAK

Makine tüm yüzeylerde dengede durur

CL 60 Çalışma İstasyonu

Kod	2300 - CL 60 Çalışma İstasyonu 400V/50/3
Güç - Voltaj	1500 Watt - Trifaze
Hız	375 ve 750 devir/dk
Boyutları (UxDxY mm)	462x770x1353
Ağırlık	150 kg
Fiyatı	24.480 €

**ERGO MOBİL EL ARABASI
DÖNER ALT RAF**



**ÇALIŞMA ALANI
DEPOLAMA ARABASI**

- Aksesuarların tamamını arabaya yerleştirin!
- 16 disk ve 8 bağlantı parçası için tepsi
- Mutfak gereçleri için kuvvet GN 1x1
- 3 kanal:
- İtme Kafası
- 4 Boru Besleme Kafası
- Otomatik Kafa

+ 16 DISKLI KOMPLE PAKET

OTOMATİK KAFA



Hacimli tüm sebzeler için
(domates, soğan, patates...)

İTMELİ KAFA



Büyük sebzeler için özellikle
tasarlanmış örneğin lahanaya veya
kereviz,

4 DÜZ TÜPLÜ AĞIZ



Özellikle salatalık ve kabak
gibi uzun sebzeler için
tasarlanmıştır.

**PÜRE YAPMA
EKİPMANI**



Yüksek miktarda taze patatesten
kolayca püre yapmak.

**ERGO MOBİL
EL ARABASI**



3 tane GN 1x1
kuvet almak için

16 Diskli MultuCut Paketi



1 mm 2 mm 4 mm 1,5 mm 3 mm 10x10 mm 5x5x5 mm 10x10x10 mm 20x20x20 mm
Dilimleyiciler Rendeleyciler Parmak Patates Ekipmanı Kubik (Kusbası) Kesim
2,5x2,5 mm 2x10 mm 4x4 mm 16 disk için 2 Disk tutucu D-Clean Kit



R 2		SET ÜSTÜ PARÇALAMA
Kod	22100 - R 2	230V/50/1
Güç - Voltaj	550 Watt	Monofaz
1 hız	1500 devir/dk	
Paslanmaz çelik hazne	2,9 litres	
Fonksiyonu	bas-çalıştır	
Boyutları (UxDxY mm)	200x280x350	
Ağırlık	10,5 kg	
Fiyatı	1.722 €	



R 3-1500		SET ÜSTÜ PARÇALAMA
Kod	22382 - R 3-1500	230V/50/1
Güç - Voltaj	650 Watt	Monofaz
1 hız	1500 devir/dk	
Paslanmaz çelik hazne	3,7 litres	
Fonksiyonu	bas-çalıştır	
Boyutları (UxDxY mm)	210x320x400	
Ağırlık	11,2 kg	
Fiyatı	2.268 €	



R 4 V.V.		SET ÜSTÜ PARÇALAMA
Kod	22437 - R 4-2V	400V/50/3
Güç - Voltaj	900 Watt	Trifaze
2 hız	1500 / 3000 devir/dk	
Boyutları (UxDxY mm)	226x304x440	
Ağırlık	17,6 kg	
Fiyatı	2.832 €	



R 4-1500		SET ÜSTÜ PARÇALAMA
Kod	22430 - R 4-1500	230V/50/1
Güç - Voltaj	700 Watt	Monofaz
1 hız	1500 devir/dk	
Boyutları (UxDxY mm)	226x304x440	
Ağırlık	13,6 kg	
Fiyatı	2.628 €	



R 5G-1V Monofaz		SET ÜSTÜ PARÇALAMA
Kod	24608 - R 5G	230V/50/1
Güç - Voltaj	1100 Watt	Monofaz
1 hız	1500 devir/dk	
Paslanmaz çelik hazne	5,5 litres	
Boyutları (UxDxY mm)	280x350x490	
Ağırlık	23,5 kg	
Fiyatı	3.594 €	



R 5G-2V Trifaze

SET ÜSTÜ PARÇALAMA

Kod	24614 - R 5G 400V/50/3
Güç - Voltaj	1200 Watt - Trifaze
2 hız	1500 / 3000 devir/dk
Paslanmaz çelik hazne	5,5 litres
Fonksiyonu	bas-çalıştır
Boyutları (UxDxY mm)	280x350x490
Ağırlık	23,5 kg
Fiyatı	3.594 €



R 7 V.V.

SET ÜSTÜ PARÇALAMA

Kod	24709 - 127 V.V.
Güç - Voltaj	1500 Watt - Monofaz
Değiştirilebilir hız	300-3500 devir/dk
Paslanmaz çelik hazne	7,5 litres
Boyutları (UxDxY mm)	280x350x520
Ağırlık	25,7 kg
Fiyatı	5.100 €



R 8

SET ÜSTÜ PARÇALAMA

Kod	21291 - R 8 400V/50/3
Güç - Voltaj	2200 Watt - Trifaze
2 hız	1500 / 3000 devir/dk
Boyutları (UxDxY mm)	315x545x585
Ağırlık	44,9 kg
Fiyatı	6.066 €



R 10

DİK TİP PARÇALAYICI

Kod	21391 - R 10 400V/50/3
Güç - Voltaj	2600 Watt - Trifaze
2 hız	1500 / 3000 devir/dk
Hazne	11,5 litres
Boyutları (UxDxY mm)	345x560x660
Ağırlık	51 kg
Fiyatı	9.546 €



R 20

DİK TİP PARÇALAYICI

Kod	51591 - R 20 400V/50/3
Güç - Voltaj	4400 Watt - Trifaze
2 hız	1500 / 3000 devir/dk
Hazne	20 litres
Boyutları (UxDxY mm)	380x630x760
Ağırlık	72,3 kg
Fiyatı	11.364 €

**R 23**

DİK TİP PARÇALAYICI

Kod	51331C - R 23 400V/50/3
Güç - Voltaj	4500 Watt - Trifaze
2 hız	1500 / 3000 devir/dk
Hazne	23 litres
Boyutları (UxDxY mm)	700x600x1250
Ağırlık	140 kg
Fiyatı	16.710 €

**R 30**

DİK TİP PARÇALAYICI

Kod	52331C - R 30 400V/50/3
Güç - Voltaj	5400 Watt - Trifaze
2 hız	1500 / 3000 devir/dk
Hazne	28 litres
Boyutları (UxDxY mm)	720x600x1250
Ağırlık	148,4 kg
Fiyatı	20.190 €

**R 45**

DİK TİP PARÇALAYICI

Kod	53331C - R 45 400V/50/3
Güç - Voltaj	10,000 Watt - Trifaze
2 hız	1500 / 3000 devir/dk
Paslanmaz çelik hazne	45 litres
Boyutları (UxDxY mm)	760x600x1400
Ağırlık	194,8 kg
Fiyatı	27.156 €

**R 60**

DİK TİP PARÇALAYICI

Kod	54331C - R 60 400V/50/3
Güç - Voltaj	11,000 Watt - Trifaze
2 hız	1500 / 3000 devir/dk
Paslanmaz çelik hazne	60 litres
Boyutları (UxDxY mm)	810x600x1400
Ağırlık	201,2 kg
Fiyatı	37.656 €



ROBOT COOK®

Güç Voltaj 1800 Watt - Monofaz
Motor Asenkron

4 Devir Fonksiyonları :

- Ayarlanabilir hız 100 - 3500 devir/dk.
- Yüksek Hız Pulse/Turbo 4500 devir/dk.
- R-Mix karıştırma hızı -100 - -500 devir/dk.
- Duraklatma hızı Her iki saniyede bir bıçağın yavaşça değişimi

140°C'ye kadar ısıtma kapasitesi

+/- 1°C ile hassas sıcaklık kontrolü

Paslanmaz çelikten, saplı 3,7 Litre hazne

Sıvı kapasitesi 2,5 litre

Bıçak Paslanmaz çelik mikro dişli bıçaklar

Sıyırıcı kol Hazne ve kapak

Fonksiyon ve programlama 9 tarif

Boyutları (UxDxY) 226 x 338 x 522 mm

Toplam ağırlık 15 kg

Kod: 43000R - Robot Cook® 230V/50/1

4.404 €

Kod: 39854 - Yedek hazne

1.511 €

Kod: 39691 - Yedek ince dişli bıçak (Blender fonksiyonu için)

179 €

Kod: 49691 - Yedek düz bıçak (Parçalama fonksiyonu için)

179 €

FONKSİYONLAR



Emülsiyon

- Bernaz
- Hollandez
- Mayonez
- Beyaz şaraplı tereyağlı sos



Parçalama

- Pesto
- Antep Fıstığı
- Badem
- Pudralama



Karıştırma

- Melo yapma
- Komposto
- Sebze püresi
- Buzlu tarifler

• SOĞUK veya • SICAK 140°C'ye kadar



Doğrama

- Baharatlar
- Çeşniler
- Yahniler
- Tartarlar



Harmanlama

- Beşamel
- Risotto
- İngiliz kreması
- Pasta kreması



Yoğurma

- Pataşu hamuru
- Tuzlu tart hamuru
- Mayalı hamur
- Kum hamuru



BLIXER 2

Kod	33228 - Blixer 230V/50/1
Güç - Voltaj	700 Watt - Monofaz
1 hız	3000 devir/dk
Hazne	2,9 litres
Boyutları (UxDxY mm)	242x304x444
Ağırlık	13,2 kg
Fiyatı	1.967 €



BLIXER 3

Kod	33197 - Blixer 230V/50/1
Güç - Voltaj	750 Watt - Monofaz
1 hız	3000 devir/dk
Hazne	3,7 litres
Boyutları (UxDxY mm)	242x304x444
Ağırlık	13,2 kg
Fiyatı	2.604 €

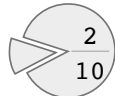

200 gramlık
porsiyon sayısı



BLIXER 4 Trifaze

Kod	33215 - Blixer 4 Trifaze 400V/50/3
Güç - Voltaj	1000 Watt - Trifaze
2 hız	1500 / 3000 devir/dk
Hazne	4,5 litres
Boyutları (UxDxY mm)	242x304x444
Ağırlık	17,3 kg
Fiyatı	3.162 €

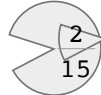

200 gramlık
porsiyon sayısı



MOTOR BLOKU

Asenkron motor
Metalik motor desteği
Pulse fonksiyonu



BLIXER FONKSİYONU

İnce tırtıklı bıçak tertibatı standart olarak verilir
Tutamaklı 4,5 litres paslanmaz çelik doğrama haznesi
Kazıyıcı kollu sızdırmaz kapak



BLIXER 4 Monofaz

Kod	33208 - Blixer 4-3000 Monofaz 230V/50/1
Güç - Voltaj	900 Watt - Monofaz
1 hız	3000 devir/dk
Hazne	4,5 litres
Boyutları (UxDxY mm)	242x332x479
Ağırlık	17,3 kg
Fiyatı	2.958 €

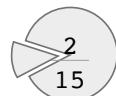

200 gramlık
porsiyon sayısı



BLIXER 4 V.V.

Kod	33280 - Blixer 4 V.V. 230V/50/1
Güç - Voltaj	1100 Watt - Monofaz
Hız deęişikliği	300 - 3500 devir/dk
Hazne	4,5 litres
Boyutları (UxDxY mm)	242x332x479
Ağırlık	17,3 kg
Fiyatı	3.768 €



BLIXER 5-2V

Kod	33259 - Blixer 5 - Trifaze 400V/50/3
Güç - Voltaj	1300 Watt - Trifaze
2 hız	1500 / 3000 devir/dk
Hazne	5,5 litres
Boyutları (UxDxY mm)	280x350x500
Ağırlık	24 kg
Fiyatı	4176 €



BLIXER 5 V.V.

Kod	33266 - Blixer 5 V.V. 230V/50/1
Güç - Voltaj	1400 Watt - Monofaz
Hız deęişikliği	300 - 3500 devir/dk
Hazne	5,5 litres
Boyutları (UxDxY mm)	280x350x500
Ağırlık	25 kg
Fiyatı	4968 €

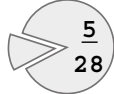

200 gramlık
porsiyon sayısı

BLIXER 8E

Kod 21311 - Blixer 230V/50/1

Güç - Voltaj 2200 Watt - Monofaz

1 hız 1500 devir/dk - 3000 devir/dk

Hazne 8 litres

Boyutları (UxDxY mm) 315x545x605

Ağırlık 39 kg

Fiyatı **5.816 €**

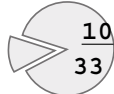

200 gramlık
porsiyon sayısı

BLIXER 10E

Kod 21411 - Blixer 230V/50/1

Güç - Voltaj 2600 Watt - Monofaz

1 hız 1500 devir/dk - 3000 devir/dk

Hazne 11,5 litres

Boyutları (UxDxY mm) 315x545x680

Ağırlık 42 kg

Fiyatı **9.334 €**

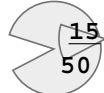

200 gramlık
porsiyon sayısı

BLIXER 15E

Kod 51511 - Blixer 15

Güç - Voltaj 3000 Watt

2 hız 1500 devir/dk - 3000 devir/dk

Hazne 15 litres

Boyutları (UxDxY mm) 315x545x700

Ağırlık 50 kg

Fiyatı **10.246 €**

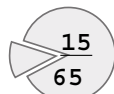

200 gramlık
porsiyon sayısı

BLIXER 20E

Kod 51611 - Blixer 20E

Güç - Voltaj 4400 Watt

1 hız 1500 devir/dk - 3000 devir/dk

Hazne 20 litres

Boyutları (UxDxY mm) 380x630x780

Ağırlık 77 kg

Fiyatı **10.619 €**

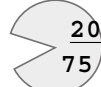

200 gramlık
porsiyon sayısı

BLIXER 23A

Kod	51341 - Blixer 23A
Güç - Voltaj	4500 Watt
1 hız	1500-3000 devir/dk
Hazne	23 litres
Boyutları (UxDxY mm)	700X600X1250
Ağırlık	110 kg
Fiyatı	16.113 €

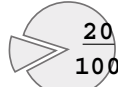

200 gramlık
porsiyon sayısı

BLIXER 30A

Kod	52341 - Blixer 30A
Güç - Voltaj	5400 Watt
1 hız	1500 - 3000 devir/dk
Hazne	28 litres
Boyutları (UxDxY mm)	720X600X1250
Ağırlık	131 kg
Fiyatı	19.337 €

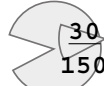

200 gramlık
porsiyon sayısı

BLIXER 45A

Kod	53341 - Blixer 45A
Güç - Voltaj	9000 Watt
2 hız	1500 / 3000 devir/dk
Hazne	45 litres
Boyutları (UxDxY mm)	700X600X1250
Ağırlık	172 kg
Fiyatı	26.000 €

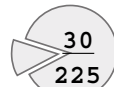

200 gramlık
porsiyon sayısı

BLIXER 60A

Kod	54341 - Blixer 60A
Güç - Voltaj	11000 Watt
1 hız	1500 - 3000 devir/dk
Hazne	60 litres
Boyutları (UxDxY mm)	810X600X1400
Ağırlık	187 kg
Fiyatı	35.500 €

BÜYÜK
MPMini
Mini MPORTA
CMP

366 € 220 W	432 € 240 W	540 € 270 W	588 € 290 W
MicroMix	Mini MP 160 V.V.	Mini MP 190 V.V.	Mini MP 240 V.V.
165 mm	160 mm	190 mm	240 mm
5 litres	9 litres	12 litres	
34900	34740	34750	34760

Küçük miktarda
malzeme yapımında

696 € 310 W	774 € 350 W	816 € 400 W
CMP 250 V.V.	CMP 300 V.V.	CMP 350 V.V.
250 mm	300 mm	350 mm
15 litres	30 litres	45 litres
34240B	34230B	34250B

Restoranlar için



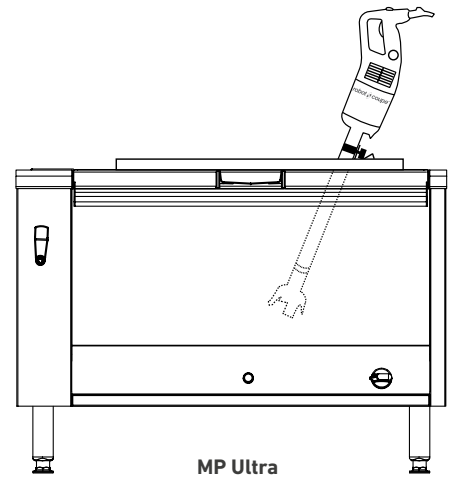
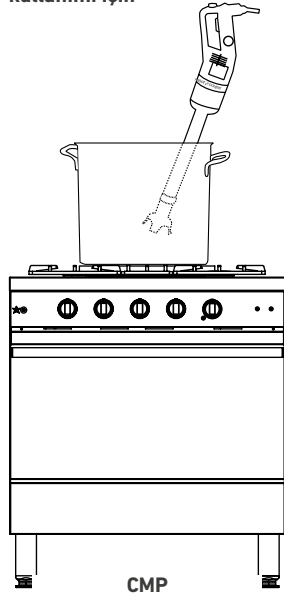
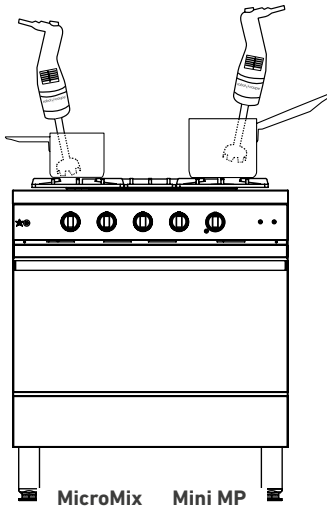

828 € 440 W	990 € 500 W	918 € 500 W	1.368 € 750 W	1.716 € 850 W	1.920 € 1000 W
MP 350 Ultra	MP 450 Ultra	MP 550 Ultra	MP 600 Ultra	MP 800 Turbo	
350 mm	450 mm	550 mm	600 mm	740 mm	
50 litres	100 litres	200 litres	300 litres	400 litres	
34800L	34810L	34820LH	34830LH	34890L	

Büyük üretim ve yemekhaneler için

Kıvamli
karışımlar içinAz miktarlar
için45 litreye kadar restoran
kullanımı içinKurum, yemekhane veya ticari yemek
şirketlerine yöneliktir. Yoğun kullanım.

KOMBİ

Mini MP - CMP - MP Ultra - MP FW Ultra

<p>780 € 270 W</p>  <p>190 mm</p> <p>Mini MP 190 Combi</p> <p>9 litres</p> <p>34770</p>	<p>864 € 290 W</p>  <p>185 mm</p> <p>Mini MP 240 Combi</p> <p>12 litres</p> <p>34780</p>	<p>1.044 € 310 W</p>  <p>250 mm</p> <p>CMP 250 Combi</p> <p>15 litres</p> <p>34300B</p>	<p>1.086 € 350 W</p>  <p>220 mm</p> <p>CMP 300 Combi</p> <p>30 litres</p> <p>34310B</p>	<p>1.284 € 440 W</p>  <p>350 mm</p> <p>MP 350 Combi Ultra</p> <p>50 litres</p> <p>34860L</p>	<p>1.386 € 500 W</p>  <p>280 mm</p> <p>MP 450 Combi Ultra</p> <p>100 litres</p> <p>34870L</p>	<p>34280L MP 450 XL FW Ultra</p> <p>1.416 € 500 W</p>  <p>450 mm</p> <p>MP 450 FW Ultra</p> <p>100 litres</p> <p>34880L</p>
---	--	---	---	---	---	--

Küçük miktarda malzeme yapımında



TEMİZLEME

Çıkarılması kolay bıçak ve çan.



KULLANICI KONFORU

Yorulmadan çalışmak için kullanımı kolay güveç tencereleri.



3 PASLANMAZ AYARLANABİLİR DESTEK

- Tencere için çap 330 ile 650 mm arası
- Tencere için çap 500 ile 1000 mm arası
- Tencere için çap 850 ile 1300 mm arası



UNIVERSAL PASLANMAZ DESTEK

- Tencerenin kenarına sabitlenecek



HACCP kuralları kapsamında, kullanıcılara temizledikten sonra çanı ve bıçağı soğuk odada muhafaza etmelerini öneriyoruz.



J 80 Ultra

Kod	56000B - J 80 Ultra 230V/50/1
Güç - Voltaj	700 Watt - Monofaz
1 hız	3000 devir/dk
Verim	Saatte 120 litreye kadar.
Musluk yüksekliđi	162 mm musluk
Birlikte verilenler	- Çıkış musluđunun tam altına yerleřtirilebilen 6,5 litres hacminde řeffaf biriktirme kabı - Damlama tepsisi
Boyutları (UxDxY mm)	235x535x502
Ađırlık	12,5 kg
Fiyatı	2304 €



J 100 Ultra

Kod	56100B - J 100 Ultra 230V/50/1
Güç - Voltaj	1000 Watt - Monofaz
1 hız	3000 devir/dk
Verim	Saatte 160 litreye kadar.
Musluk yüksekliđi	256 mm musluk
Birlikte verilenler	- Sürekli sıkma işlemi için kabın içine sürekli posa akışı sađlayan musluk - Geniş kapasiteli 7,2 litres hacminde tezgah üstü řeffaf biriktirme kabı - Damlama tepsisi
Boyutları (UxDxY mm)	235x538x596
Ađırlık	15,4 kg
Fiyatı	3.174 €



C 40

Kod	55040 - C 40 230V/50/1
Güç - Voltaj	500 Watt - Monofaz
1 hız	1500 devir/dk
Sökülebilir hazne ve kapak	
Ařađıdakilerle birlikte teslim edilir	Özüt sıkacađı ve narenciye sıkacađı aksesuarları
Boyutları (UxDxY mm)	239x280x645
Ađırlık	10,6 kg
Fiyatı	1.080 €

CELME[®]
ELECTRIC

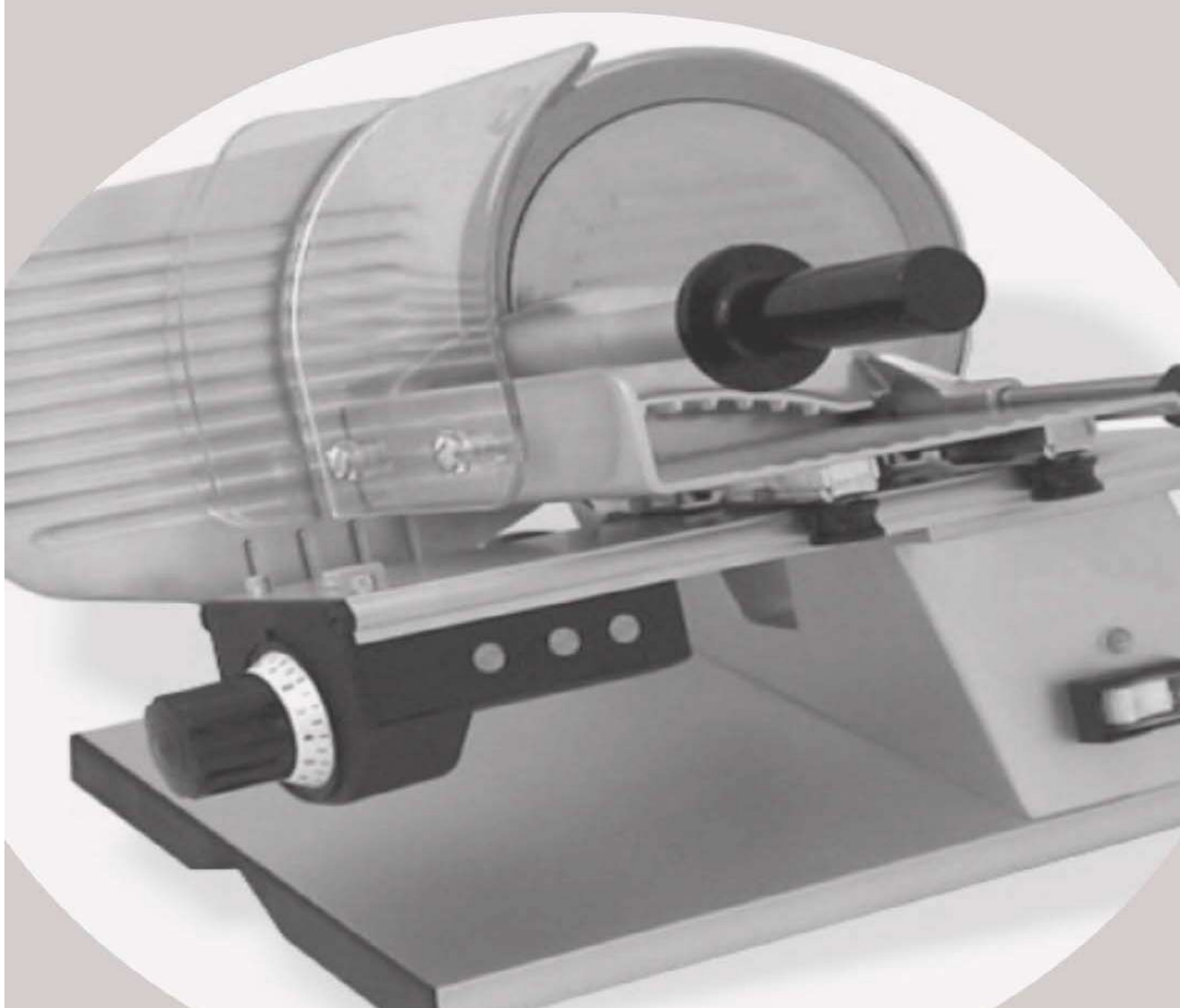



| GIDA DİLİMLEME MAKİNESİ PRO 250 CELME

Kod	90940103
Güç - Voltaj	180 Watt
Bıçak Çapı Ø	250
Boyutları (cm)	41X59XH40
Ağırlık	13,8kg
Fiyatı	820€



| GIDA DİLİMLEME MAKİNESİ PRO 275 CELME

Kod	90950103
Güç - Voltaj	180 Watt
Bıçak Çapı Ø	275
Boyutları (cm)	41X51XH41
Ağırlık	14,2 kg
Fiyatı	910 €



| GIDA DİLİMLEME MAKİNESİ PRO 300 CELME

Kod	90960103
Güç - Voltaj	220 Watt
Bıçak Çapı Ø	300
Boyutları (UxDxY mm)	40X60XH42
Ağırlık	16 kg
Fiyatı	1090 €



| GIDA DİLİMLEME MAKİNESİ GPR 350 INOX CELME

Kod	90590103I
Güç - Voltaj	250 Watt
Bıçak Çapı Ø	350
Boyutları (cm)	60X71XH48
Ağırlık	39 kg
Fiyatı	3240€



GIDA DİLİMLEME MAKİNESİ DİK VPR 350 INOX CELME

Kod	90620103I
Güç - Voltaj	250 Watt
Bıçak Çapı Ø	350
Boyutları (cm)	59X71,5XH46
Ağırlık	45 kg
Fiyatı	3540 €



GIDA DİLİMLEME TOP SERİE 275 CELME

Kod	90330103C
Güç - Voltaj	200 Watt
Bıçak Çapı Ø	275
Boyutları (cm)	42X53XH43
Ağırlık	15kg
Fiyatı	1339 €



GIDA DİLİMLEME TOP SERİE 300 CELME

Kod	90420103C
Güç - Voltaj	320 Watt
Bıçak Çapı Ø	300
Boyutları (cm)	48X57,5XH49
Ağırlık	21 kg
Fiyatı	2054 €



Vakum makinesi MINI MAX

Bağlantılar	1 Faz, 230 V, 50 Hz
Contanın Uzunluğu	260 mm
Vakum Pompası	8 m ³ /sa
İç Hazne Boyutları (UxDxY mm)	285x350x150
Dış Boyutları (UxDxY mm)	360x490x330
Ağırlık	33 kg
Fiyatı	?



Vakum makinesi MAX-DD

Bağlantılar	1 Faz, 230 V, 50 Hz
Contanın Uzunluğu	320 mm
Vakum Pompası	16 m ³ /sa
İç Hazne Boyutları (UxDxY mm)	350x400x180
Dış Boyutları (UxDxY mm)	430x550x400
Ağırlık	50 kg
Fiyatı	?

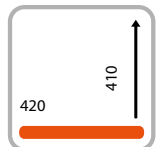

Vakum makinesi MAX-42

Bağlantılar	1 Faz, 230 V, 50 Hz
Contanın Uzunluğu	420 mm
Vakum Pompası	16 m ³ /sa
İç Hazne Boyutları (UxDxY mm)	450x460x210
Dış Boyutları (UxDxY mm)	540x560x410
Ağırlık	70 kg
Fiyatı	?



E10 Manuel, Antibakteriyel

Kod	E0011
Çap	330 mm / 13"
Toplam Yükseklik	420 mm / 16,5"
Gerçek Ağırlık	2,4 kg
Nakliye Ağırlığı	3 kg
Önerilen Kapasite	2 veya 3 Marul Başı
Fiyatı	?



E20 Manuel, Antibakteriyel

Kod	E002
Çap	430 mm / 16,9"
Toplam Yükseklik	500 mm / 19,7"
Gerçek Ağırlık	3,6 kg
Nakliye Ağırlığı	4,8 kg
Önerilen Kapasite	3 veya 5 Marul Başı
Fiyatı	?



Manuel Dilimleyici, Antibakteriyel

Açıklama mm Cinsinden	Kod
Dynacube + grid 7x7 mm - 1/8" with pusher	CL005
Dynacube + grid 8,5x8,5 mm - 1/4" with pusher	CL003
Dynacube + grid 10x10 mm - 3/8" with pusher	CL006
Dynacube + grid 14x14 mm - 1/2" with pusher	CL008
Dynacube + grid 17x17 mm - 3/4" with pusher	CL009

Çap	400 mm / 15,7"
Toplam Yükseklik	330 mm / 15,7"
Ağırlığı	3,1 kg
Nakliye Ağırlığı	4,4 kg
Fiyatı	?



| Kısa Pompa 82120

| 223 €



| Kavanoz Kabı 84090

1,9 lt uyumlu

| 59 €



| Kavanoz 82557

1,9 lt

| 16 €



| Kısa Pompalı Tekli Set 67580

| 297 €



| Uzun Pompa 82520

| 246 €



| Kavanoz Kabı

1,9 ve 3 lt uyumlu

| 71 €



| Kavanoz 82558

3 lt

| 16 €



| Uzun Pompalı Set 67590

| 332 €



| İzoleli Kap 87510

| 267 €



| Uzun Pompalı Set 2'li

| 639 €



| Kavanoz Kabı 2'li

1,9 ve 3 lt uyumlu

| 117 €



Sos Şişe Isıtma

Model	86921
Kapasite	3x473 lt şişe dahil
Ölçü (mm)	197x216x305
Ağırlık	3,6 kg
Fiyatı	1.394 €



Isıtmalı Çikolata Pompası

Model	FSPW-SS-80840
Kapasite	2,8 lt kavanoz dahil
Ölçü (mm)	227x394x403
Ağırlık	6,8 kg
Fiyatı	1.527 €



Isıtmalı Peynir Pompası

Model	BSW-SS - 86540
Kapasite	2,8 lt kavanoz dahil
Ölçü (mm)	227x394x403
Ağırlık	6,8 kg
Fiyatı	1.527 €

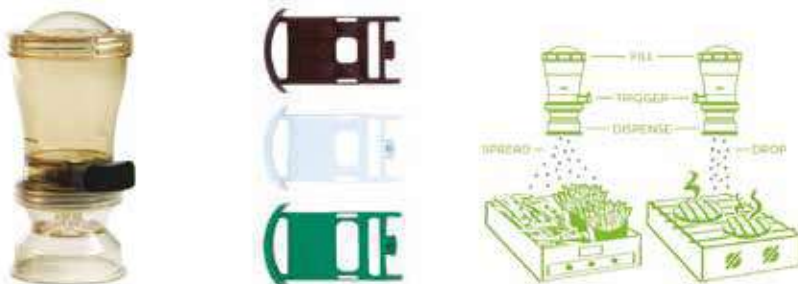

Tuz Baharat Dispanser

Model	87100
Kapasite	10 oz 295 mL (hacmen)
Ölçü (mm)	83x83x170
Ağırlık	? kg
Fiyatı	141 €



Santos Portakal Sıkma Makinesi No.11

19x30x35 ebatlarında,
0,6 kw,
220 V,
6,5 Kg ağırlığında
Kolay bir biçimde sağlıklı meyve suları hazırlamanızı sağlar

680 €



Santos Buz Kırma Makinesi No.53

Ticari buz kırıcı
Kapasite: 160 kg/saat
İnce ve kırık buz yapma özelliğine sahip
30 saniye içinde buz kırma kapasitesi 1.2kg
Kolay temizlik Güç: 130 Watt
Ölçüler: 747 x 236 x 353 mm
Net ağırlık: 10 kg
Elektrik bağlantısı: 220V / 1N / 50-60 Hz.

2.130 €



Halsan Klasik Bar Blender 1500 Watt

Günlük kullanım için uygun mekanik kontrol paneli
Dayanıklı polikarbon hazne
Çelik bıçaklar

Ebat: 200x230x490 mm
Güç: 1500 W – 220 V/50 Hz.
Hazne Kapasitesi: 2 lt
Buz Kırma Süresi: 10 sn.v

330 \$



HALSAN Setüstü İndüksiyon Ocak

Fanlı
Siyah kristal cam yüzey.
Sıcaklık ayarı 65 dereceyle 265 derece arasında ayarlanabilir.
24 saat zaman ayarlı.
4 haneli dijital göstergesi bulunmaktadır.
Paslanmaz çelik kasa.
Çok kısa sürede mükemmel pişirme, inanılmaz enerji tasarrufu.
Mikrodalga mantığıyla çalışan yeni nesil indüksiyon ocağınız.

Ebat(mm): 326x400x105

Güç(kW): 3,6

420 \$



| SOUL SERIES 2

16 Portakal / dakika kapasiteli,
3-6 portakal besleme hazne kapasiteli,
Sensörlü, Otomatik çalışma / durma özelliği,
Sayaçlı, Setüstü model,

| **4.019 €**



| MINEX

13 Portakal / Dakika Kapasiteli, Sensörlü, Otomatik çalışma / durma özelliği, Sayaçlı, Setüstü model,
360x360x720 mm

| **3.597 €**



| ESSENTIAL PRO

14 Portakal / Dakika kapasiteli, Sensörlü otomatik çalışma / durma özelliği. Musluklu self-servis çalışma özelliği. Anti bakteriyel özellikli, gümüş iyon özelliği sayesinde bakterileri öldürme özelliği taşıyan sıkma takımı aparatları. Elle besleme hazneli model.

470x550x850 mm

| **5.854 €**



| VERSATILE PRO ORANGE / SILVER (Portakal veya Gümüş renk seçimli)

22 Portakal / Dakika kapasiteli, Dijital sayaç ve Programlanabilir sıkma menüsü, Musluklu self-servis çalışma özellikli Anti bakteriyel özellikli, gümüş iyon özelliği sayesinde bakterileri öldürme özelliği taşıyan sıkma takımı aparatları. 10 kg kapasiteli üst sepet.

470x550x850 mm

| **8.025 €**



| MULTIFRUIT SILVER (Katı meyve sıkacağı)

1kg havuçtan 410 gr havuç suyu, 1 kg elmadan 720 gram elması, 70 desibelden daha Sessiz ve 3/4 hp ve 3000 rpm ile kuvvetli çalışma özelliklidir. Hız kontrollüdür. 86 mm genişlikteki ağız ile meyveler bütün atılabilir. Santrifüj ile posalarını arkadaki hazneye gönderir ve temiz meyve suyu çıkarır. 12 lt atık hazne kapasitesi

300x450x500 mm

| **2.807 €**



| VERSATILE PRO ALL IN ONE

22 Portakal / Dakika kapasiteli, Dijital sayaç ve Programlanabilir sıkma menüsü, Musluklu self-servis çalışma özellikli Anti bakteriyel özellikli, gümüş iyon özelliği sayesinde bakterileri öldürme özelliği taşıyan sıkma takımı aparatları. 10 kg kapasiteli üst sepet Tekerlekli alt standlı model, Opsiyonel Renk Seçimi: Gümüş, Graphite

470x550x1650 mm

| **9.803 €**



VERSATILE STAR CONTERTOP

40 Portakal / dakika kapasiteli, 20 kg kapasiteli üst sepet, LED Ekranlı, dijital sayaçlı ve Programlanabilir sıkma menüsü, Otomatik pulp out süzme özelliği, Self servis sensörlü musluklu dokununca çalışan, el çekilince duran sensörlü musluk takımı bulunmaktadır. Sıkma toplarının özel dizayn tasarımı ile; %10 meyve sıkımında tasarruf sağlar.

640x620x990 mm

8.350 €

NOT

**CLASSIC 4,3 Lt Set Üstü Mikser 5K45SS**

Kapasitesi	4,3 lt
Voltaj ve Frekans	220-240 V ~ 50/60 Hz
Güç	275 W / 0,26 beygir
Boyutlar YxGxD (mm)	353x358x221
Devir Hızı (10 Hız ayarı)	58 - 220 RPM
Un Kapasitesi	875 g (7 fincan)
Ağırlık	10,5 kg
Fiyatı	1.557 €

**HEAVY DUTY 4,8 Lt Asansörlü Set Üstü Mikser 5KPM5**

Kapasitesi	4,8 lt
Voltaj ve Frekans	220-240 V ~ 50/60 Hz
Güç	315 W / 0,26 beygir
Boyutlar YxGxD (mm)	411x338x264
Devir Hızı (10 Hız ayarı)	60 - 265 RPM
Un Kapasitesi	1 kg (8 fincan)
Ağırlık	12 kg
Fiyatı	sorunuz €

**PROFESYONEL 6,9 Lt Asansörlü Set Üstü Mikser 5KSM7591X**

Kapasitesi	6,9 lt
Voltaj ve Frekans	220-240 V ~ 50/60 Hz
Güç	325 W / 1,3 beygir
Boyutlar YxGxD (mm)	330x371x419
Devir Hızı (10 Hız ayarı)	40 - 200 RPM
Un Kapasitesi	2,2 kg (16 fincan)
Ağırlık	13,5 kg
Fiyatı	3.153 €

**600190 SET ÜSTÜ MÜKSER- 5 LT**

Emix 5 Lt planet mikser, beyaz boyalı, elektronik hız ayarı 15-220 rpm, ataşman göbeği, paslanmaz çelik çırpıcı, palet, kanca, kapasite:1-1,5 kg hamur, 1-2 kg kıyım ve püre, şeffaf siperlikli-1PH.

0,50 Elek.kW 200-240 V 1N 50/60 Hz
GxDxY 284x382x434 mm 12 kg 0,08 m³

1.410 €**Dahili Aksesuar**

653754	Kulplu paslanmaz çelik 5 Lt Kazan	1
653755	5 Lt planet mikser için paslanmaz çelik, yarı-spiral hamur kancası	1
653756	5 Lt kazan için paslanmaz çelik palet	1
653757	5 Lt kazan için paslanmaz çelik çırpıcı	1

**600195 SET ÜSTÜ MİKSER- 8 LT**

8 Lt mikser, elektronik hız ayarı 15-200 rpm, paslanmaz çelik çırpıcı, palet, kanca, kapasite: 2-2,5 kg hamur, 2-2,5 kg kıyım ve püre, 500 gr yumurta beyazı, şeffaf siperlikli-1PH

0,60 Elek.kW 200-240 V 1N 50/60 Hz
GxDxY 292x416x527 mm 21 kg 0,11 m³

2.846 €**Dahili Aksesuar**

653766	8 Lt mikser için paslanmaz çelik kazan	1
653767	8 Lt mikser kazanı için paslanmaz çelik kanca	1
653768	8 Lt mikser kazanı için paslanmaz çelik palet	1
653769	8 Lt mikser kazanı için paslanmaz çelik çırpıcı	1

**BREMA CB 184 - KÜP BUZ MAKİNESİ 22 KG/GÜN**

Günlük buz yapma kapasitesi 22 kg

- Depo kapasitesi 4 kg
- Buz cinsi 13 g
- Güç: 0,32 Elek. kW ~ 50 Hz AC 220/230V 1N
- Boyutlar 355 x 404 x 595 mm
- Ağırlık 27,5

1615 €**BREMA CB 249 - KÜP BUZ MAKİNESİ 29 KG/GÜN**

- Günlük buz yapma kapasitesi 29 kg
- Depo kapasitesi 9 kg
- Buz cinsi 18 g
- Güç: 0,37 Elek. kW ~ 50 Hz AC 220/230V 1N
- Boyutlar 390 x 460 x 695 mm
- Ağırlık 37 kg

1.895 €**BREMA CB 416 - KÜP BUZ MAKİNESİ 44 KG/GÜN**

- Günlük buz yapma kapasitesi 44 kg
- Depo kapasitesi 16 kg
- Buz cinsi 18 g
- Güç: 0,45 Elek. kW ~ 50 Hz AC 220/230V 1N
- Boyutlar 500 x 580 x 800 mm
- Ağırlık 52 kg

2302 €



BREMA CB 640 - KÜP BUZ MAKİNESİ 67 KG/GÜN

- Günlük buz yapma kapasitesi 67 kg
- Depo kapasitesi 40 kg
- Buz cinsi 18 g
- Güç: 0,65 Elek. kW ~ 50 Hz AC 220/230V 1N
- Boyutlar 738 x 600 x 1030 mm
- Ağırlık 77 kg

| **3.334 €**



BREMA CB 840 - KÜP BUZ MAKİNESİ 85 KG/GÜN

- Günlük buz yapma kapasitesi 85 kg
- - Depo kapasitesi 40 kg
- - Buz cinsi 18 g
- - Güç: 0,80 Elek. kW ~ 50 Hz AC 220/230V 1N
- - Boyutlar 738 x 600 x 1030 mm
- - Ağırlık 86 kg

| **3.497 €**

BREMA 54+' ' Ž= YB4GL? 3= @7E +' =9!9Y@



- Günlük buz yapma kapasitesi 95 kg
- Depo kapasitesi 55 kg
- Buz cinsi 18 g
- Güç: 0,85 Elek. kW ~ 50 Hz AC 220/230V 1N
- Boyutlar 738 x 600 x 1130 mm
- Ağırlık 89 kg

| **3.721 €**

BREMA CB 1565 - KÜP BUZ MAKİNESİ 155 KG/GÜN



- Günlük buz yapma kapasitesi 155 kg
- Depo kapasitesi 65 kg
- Buz cinsi 18 g
- Güç: 1,40 Elek. kW ~ 50 Hz AC 220/230V 1N
- Boyutlar 840 x 740 x 1185 mm
- Ağırlık 118 kg

| **4.918 €**

**Farklı İhtiyaç
ve
Kapasiteye
Uygun
Model
Seçimi**



	UGP-20A	UGP-30A	UGP-40A	UGP-50A	UGP-80A
Üretim Kapasite *(kg)/gün	20	30	40	50	80
Buz depo kapasite (kg)	5,5	5,5	14	14	30
EN (cm)	45	45	55	55	70
DERİNLİK (cm)	47.5	47.5	55	55	60
YÜKSEKLİK (cm)	65	65	80	80	90
SOĞUTUCU GAZ	R 290	R 290	R 290	R 290	R 290

2987 € 3470 € 3843 € 4045 € 5317 €

**buz ebat: 3,4 x 3,4cm
buz ağırlık: 20 gr**



MANITOWOC UDP 0310A 119 KG/GÜN



Model	G6B " 3
Kapasite	' ' =9 6 7BA : 3L@7
? aWW	: S h S e a g f_ S ' k_ a W W
? aWW	6 [f S 1 S] « ' k W d S '] a ' f d a ^ d l W] ' 1
Fiyatı	7811 €

Dice buz ebatı: 2.22 x 2.22 x 2.22 cm

Dice buz ebatı: 0,95 x 2.86 x 2.22 cm



Model	G6B S & S ' 3
Kapasite	% (=9 6 7BA : 3L@7
Ölçü (mm)	((j) S j ' & (
? aWW	6 [f S 1 S] « ' k W d S '] a ' f d a ^ d l W] ' 1
Fiyatı	6600 €

Dice buz ebatı: 2.22 x 2.22 x 2.22 cm

Dice buz ebatı: 0,95 x 2.86 x 2.22 cm



Model	6 F " & S ' 3
Kapasite	200 KG/GÜN
Ölçü (mm)	' ' H j (S l S j ' & (
? aWW	: 6 E W f e l 3] « ' k B d Y d S ' S S I ' f d 6 [f S ' > 7 6 W d S ' Z S l S h W b d Y d S ' S ' S d l W] ' 1
Fiyatı	11.743 €

Dice buz ebatı: 2.22 x 2.22 x 2.22 cm

Dice buz ebatı: 0,95 x 2.86 x 2.22 cm





INO-BYM042BT – İnoksan Bardak Yıkama Makinesi

Dış Ölçüler	460x570x730mm	MODEL	FULL POMPALI
Elektrik Bağlantısı	220-240v	Tahliye Pompası	Var
Program Sayısı	3 programlı	Parlatıcı Pompası	Var
Kapasite	600-800 adet/saat	Durulama Pompası	Var
Sepet Ölçüsü	400x400 mm		
Durulama Suyu Sıcaklık	85 C		
INO-BYM042BT	1550 €	INO-BYM042FP	1775 €



INO-BYM052ST – İNOKSAN Tezgahaltı Bulaşık Yıkama Makinesi

Dış Ölçüler	600x630x825mm	MODEL	FULL POMPALI
Elektrik Bağlantısı	220-240v	Tahliye Pompası	Var
Program Sayısı	3 programlı	Parlatıcı Pompası	Var
Kapasite	900-1620 adet	Durulama Pompası	Var
Sepet Ölçüsü	500*500 mm		
Su Tüketimi	3,2 lt		
INO-BYM052ST	1.750 €	INO-BYM052STFP	1825 €



İNOKSAN Tezgahaltı Bulaşık Makinesi Dijital Göstergeli

Dış Ölçüler	600x630x835mm	MODEL	FULL POMPALI
Elektrik Bağlantısı	220-240v	Tahliye Pompası	Var
Program Sayısı	3 programlı	Parlatıcı Pompası	Var
Kapasite	500 tabak/saat	Durulama Pompası	Var
Sepet Ölçüsü	500*500 mm		
Su Tüketimi	2,7-3 lt		
INO-BYM052STFP	2075 €		



INO-BYM102S – İNOKSAN Giyotin Bulaşık Makinesi

Dış Ölçüler	760X790X1470 mm	Sepet Ebadı	500x500 mm
Elektrik Bağlantısı	220-240v	Program Sayısı	3 programlı
Tepsi Kapasite	540 adet/saat	Emniyet Sistemi	Var
Tabak Kapasite	1080 adet/saat		
Bardak Kapasite	2160 adet/saat	Su Tüketimi	3,2 lt
INO-BYM102S	2375 €		

HSC1 Cihaz Altı Dolaplar için Tekli Çekmece Grubu | 301 €

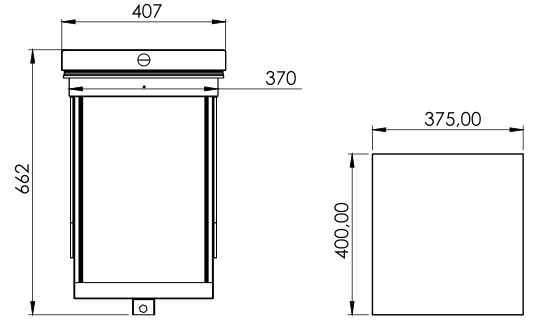
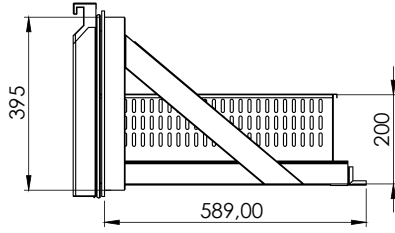

HSC2 Cihaz Altı Dolaplar için Çiftli Çekmece Grubu | 565 €

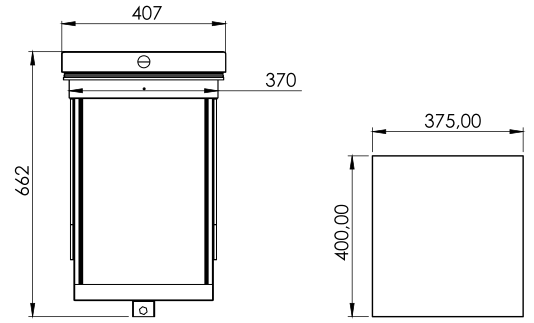
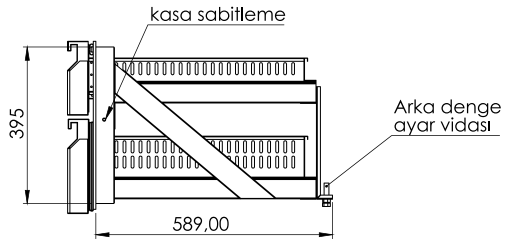

HST2 Tezgah tip Dolaplar için İkili Çekmece Grubu | 602 €

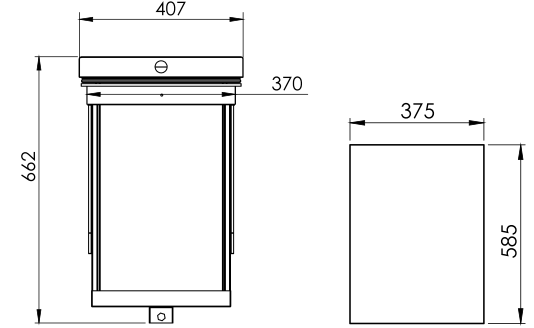
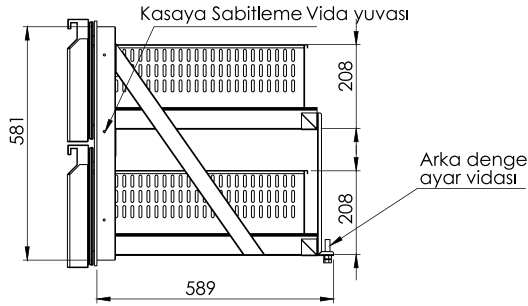

HST3 Tezgah tip Dolaplar için Üçlü Çekmece Grubu | 753 €

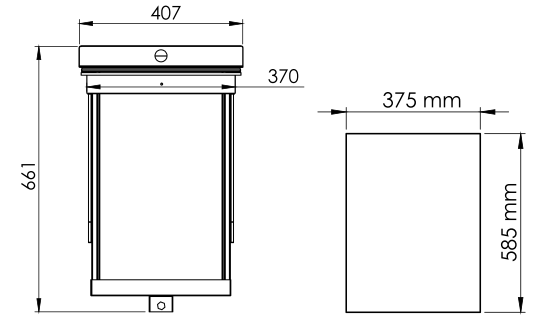
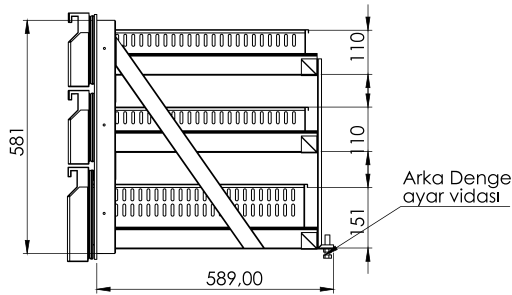

KAHVE POSA ÇEKMECESİ

88 €

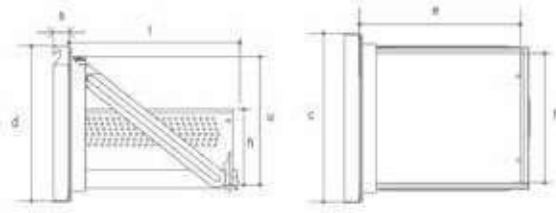

SET ALTI DOLAPLAR İÇİN (NK11CF*)

a(+1)	b(+1)	c	d	e	FİYAT
365	265	388	288	523	? €
f	h	l	u	s	
303	196	550	230	58	

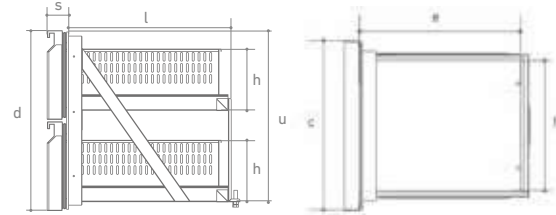

GRUP 2 ÇEKMECE (NM11CF*)

a(+1)	b(+1)	c	d	e	f	FİYAT
365	586	388	609	523	303	? €
h1	h2	l	u1	u2	s	
196	196	550	244	244	58	

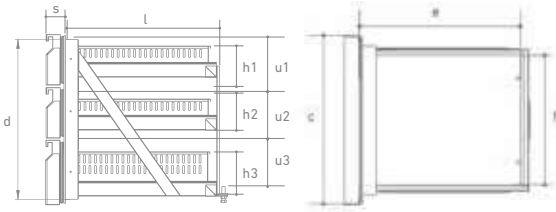

GRUP 3 ÇEKMECE (NR11CF*)

a(+1)	b(+1)	c	d	e	f	h1	FİYAT
365	586	388	609	523	303	146	? €
h2	h3	l	u1	u2	u3	s	
146	96	550	159	159	108	58	



GRUP KAPI (NX11C5*)

a(+1)	b(+1)	c	d	FİYAT
365	586	388	609	? €
g(135°)	g(90°)	z	s	
319	313	46	58	



KAHVE ÇEKMECESİ (AP272)

a(+1)	b(+1)	x	y	e	f	FİYAT
354	140	377	164	401	311	? €
h	l	u	s	-	-	
111	431	121	10	3		



KAHVE ÇEKMECESİ (AG12)

a(+1)	b(+1)	x	y	h	FİYAT
354	276	377	299	-	? €
l1	l2	u	s	-	
-	233	252	10	1	

HALSAN

**PİŞİRME GRUPLARI
ve PASLANMAZLAR**



- Hazne kapasitesi 12 litredir.
- 230 °C resetli güvenlik termostadı kullanılmaktadır.
- 180 °C termostat kullanılmaktadır.
- Askı tertibatı güvenlik sviçlidir.
- Rezistanlar yukarı yönde kaldırılarak sabitlenebilir ve böylece kolay temizlik imkanı sağlar.
- Yağ haznesinin altında bulunan emniyetli yağ tahliyesi sayesinde yağ boşaltımı kolayca yapılmakta ve olası kazaların önüne geçilmektedir.

🔌 | F4060E Fritöz, Elektrikli

Kapasite	12 lt
Voltaj	400 V
Güç	9 kW
Sıcaklık	180 °C
Boyutları (GxDxY mm)	400x600x290
Ağırlık	17 kg
Fiyatı	1.058 €

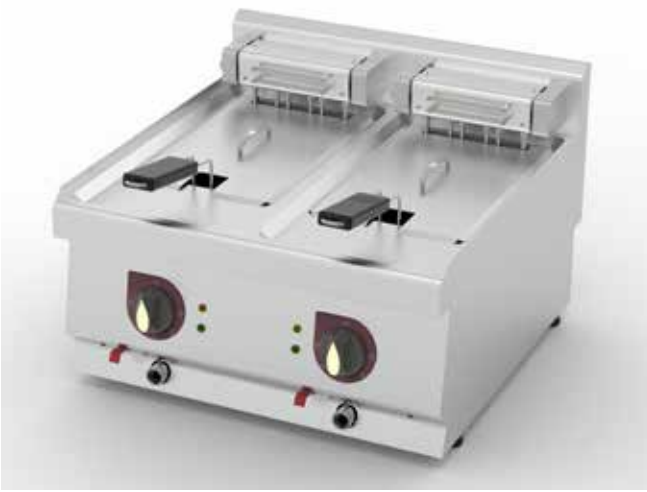

- Hazne kapasitesi 12 litredir.
- 230 °C resetli güvenlik termostadı kullanılmaktadır.
- 180 °C termostat kullanılmaktadır.
- Askı tertibatı güvenlik sviçlidir.
- Rezistanlar yukarı yönde kaldırılarak sabitlenebilir ve böylece kolay temizlik imkanı sağlar.
- Yağ haznesinin altında bulunan emniyetli yağ tahliyesi sayesinde yağ boşaltımı kolayca yapılmakta ve olası kazaların önüne geçilmektedir.

🔌 | F6060E Fritöz, Elektrikli

Kapasite	12 + 12 lt
Voltaj	400 V
Güç	18 kW
Sıcaklık	180 °C
Boyutları (GxDxY mm)	600x600x290
Ağırlık	32 kg
Fiyatı	1.898 €



- Hazne kapasitesi 12 litredir.
- 30-120 °C termostadı kullanılmaktadır.
- Su dolum musluğu ve tahliye vanası vardır.

🔌 | PC4060E Makarna Haşlama, Elektrikli

Kapasite	12 lt
Voltaj	400 V
Güç	4,5 kW
Sıcaklık	110 °C
Boyutları (GxDxY mm)	400x600x290
Ağırlık	17 kg
Fiyatı	1.047 €

600 SERİSİ



- 2 ve 4 brülörlü modeli vardır.
- Gaz muslukları emniyet ventillidir.
- Termokupl ve pilot ateşleme tertibatı vardır.
- Her bir brülör birbirinden bağımsız kontrol edilir.
- Kolay temizlenebilir, sağlam ve hijyeniktir.

🔥 | C4060G Ocak, Gazlı

Gaz Sarfiyatı Doğalgaz / Propan	1,374 m ³ /h / 0,428 kg/h
Güç	13 kW
Boyutları (GxDxY mm)	400x600x290
Ağırlık	19 kg
Fiyatı	690 €



- 2 ve 4 brülörlü modeli vardır.
- Gaz muslukları emniyet ventillidir.
- Termokupl ve pilot ateşleme tertibatı vardır.
- Her bir brülör birbirinden bağımsız kontrol edilir.
- Kolay temizlenebilir, sağlam ve hijyeniktir.

🔥 | C6060G Ocak, Gazlı

Gaz Sarfiyatı Doğalgaz / Propan	2,748 m ³ /h / 0,856 kg/h
Güç	26 kW
Boyutları (GxDxY mm)	600x600x290
Ağırlık	29 kg
Fiyatı	1.150 €



- 2 ve 4 ısı plakalı modelleri vardır.
- Üst seviye pişirme performansı ve homojen sıcaklık dağılımı sağlar.
- Plakaların her biri ayrı ayrı kademeli şalterle kontrol edilir.
- Her ısı plakasında aşırı ısı termiği mevcuttur. Bu termik sayesinde aşırı ısınma durumunda elektiriği keserek ısı plakasının zarar görmesini engeller.
- Her ısı plakasında 90-450 °C aralığında kontrol sağlayan 6 konumlu şalter vardır.

⚡ | C4060E Ocak, Yuvarlak, Elektrikli

Voltaj	400 V / 50Hz
Güç	4 kW
Boyutları (GxDxY mm)	400x600x290
Ağırlık	14 kg
Fiyatı	552 €



- 2 ve 4 ısı plakalı modelleri vardır.
- Üst seviye pişirme performansı ve homojen sıcaklık dağılımı sağlar.
- Plakaların her biri ayrı ayrı kademeli şalterle kontrol edilir.
- Her ısı plakasında aşırı ısı termiği mevcuttur. Bu termik sayesinde aşırı ısınma durumunda elektiriği keserek ısı plakasının zarar görmesini engeller.
- Her ısı plakasında 90-450 °C aralığında kontrol sağlayan 6 konumlu şalter vardır.

⚡ | C6060E Ocak, Yuvarlak, Elektrikli

Voltaj	400 V / 50Hz
Güç	7 kW
Boyutları (GxDxY mm)	600x600x290
Ağırlık	28 kg
Fiyatı	782 €



🔥 | GF4060G



🔥 | GG4060G



🔥 | GS6060G

- Üst seviye pişirme performansı ve homojen sıcaklık dağılımı sağlamaktadır.
- 12 mm kalınlığında pleyt ızgara sayesinde tasarruflu pişirme sağlanmaktadır.
- Düz, oluklu ve yarı oluklu seçenekleriyle çeşitli pişirme olanakları sunmaktadır.
- Geniş yağ tahliye deliği sayesinde atık yağ kolayca yağ haznesine ulaşır.

- Gaz muslukları emniyet ventillidir.
- Termokupl ve pilot ateşleme tertibatı vardır.
- Manyetolu çakmağı vardır.

🔥 | PLEYT IZGARALAR, GAZLI

KOD	ÜRÜN ADI	ÖLÇÜ (GxDxY)	GAZ SARFIYATI DOĞALGAZ / PROPAN	GÜÇ	AĞIRLIK	FİYATI
GF4060G	Pleyt Izgara, Gazlı, Düz	400 x 600 x 290 mm	0,641 m ³ /h / 0,141 kg/h	4,6 kW	33 kg	805 €
GG4060G	Pleyt Izgara, Gazlı, Oluklu	400 x 600 x 290 mm	0,641 m ³ /h / 0,141 kg/h	4,6 kW	33 kg	897 €
GF6060G	Pleyt Izgara, Gazlı, Düz	600 x 600 x 290 mm	1,282 m ³ /h / 0,282 kg/h	9,2 kW	56 kg	1.265 €
GG6060G	Pleyt Izgara, Gazlı, Oluklu	600 x 600 x 290 mm	1,282 m ³ /h / 0,282 kg/h	9,2 kW	56 kg	1.300 €
GS6060G	Pleyt Izgara, Gazlı, Yarı Oluklu	600 x 600 x 290 mm	1,282 m ³ /h / 0,282 kg/h	9,2 kW	56 kg	1.265 €
GF9060G	Pleyt Izgara, Gazlı, Düz	900 x 600 x 290 mm	1,923 m ³ /h / 0,423 kg/h	13,8 kW	84 kg	1.886 €
GG9060G	Pleyt Izgara, Gazlı, Oluklu	900 x 600 x 290 mm	1,923 m ³ /h / 0,423 kg/h	13,8 kW	84 kg	2.093 €
GS9060G	Pleyt Izgara, Gazlı, Yarı Oluklu	900 x 600 x 290 mm	1,923 m ³ /h / 0,423 kg/h	13,8 kW	84 kg	1.955 €
GF1060G	Pleyt Izgara, Gazlı, Düz	1000 x 600 x 290 mm	1,923 m ³ /h / 0,423 kg/h	13,8 kW	92 kg	2.001 €
GG1060G	Pleyt Izgara, Gazlı, Oluklu	1000 x 600 x 290 mm	1,923 m ³ /h / 0,423 kg/h	13,8 kW	92 kg	2.162 €
GS1060G	Pleyt Izgara, Gazlı, Yarı Oluklu	1000 x 600 x 290 mm	1,923 m ³ /h / 0,423 kg/h	13,8 kW	92 kg	2.070 €
GF1260G	Pleyt Izgara, Gazlı, Düz	1200 x 600 x 290 mm	2,564 m ³ /h / 0,564 kg/h	18,4 kW	112 kg	2.530 €
GG1260G	Pleyt Izgara, Gazlı, Oluklu	1200 x 600 x 290 mm	2,564 m ³ /h / 0,564 kg/h	18,4 kW	112 kg	2.703 €
GS1260G	Pleyt Izgara, Gazlı, Yarı Oluklu	1200 x 600 x 290 mm	2,564 m ³ /h / 0,564 kg/h	18,4 kW	112 kg	2.588 €



🔥 | GF6060GC



🔥 | GG6060GC

KROM THERMOSTATIC VALVE

- Pişirme yüzeyi sert krom kaplamadır.
- Üst seviye pişirme performansı ve homojen sıcaklık dağılımı sağlamaktadır.
- 12 mm kalınlığında pleyt ızgara sayesinde tasarruflu pişirme sağlanmaktadır.
- Düz, oluklu ve yarı oluklu seçenekleriyle çeşitli pişirme olanakları sunmaktadır.

- Geniş yağ tahliye deliği sayesinde atık yağ kolayca yağ haznesine ulaşır.
- Gaz muslukları emniyet ventillidir.
- Termokupl ve pilot ateşleme tertibatı vardır.
- Manyetolu çakmağı vardır.

🔥 | PLEYT IZGARA, GAZLI, KROM KAPLI, T

KOD	ÜRÜN ADI	ÖLÇÜ (GxDxY)	GAZ SARFIYATI DOĞALGAZ / PROPAN	GÜÇ	AĞIRLIK	FİYATI
GF4060GC	Pleyt Izgara, Gazlı, Düz, Krom Kaplı, T	400 x 600 x 290 mm	0,641 m ³ /h / 0,141 kg/h	4,6 kW	33 kg	1.311 €
GG4060GC	Pleyt Izgara, Gazlı, Oluklu, Krom Kaplı, T	400 x 600 x 290 mm	0,641 m ³ /h / 0,141 kg/h	4,6 kW	33 kg	1.518 €
GF6060GC	Pleyt Izgara, Gazlı, Düz, Krom Kaplı, T	600 x 600 x 290 mm	1,282 m ³ /h / 0,282 kg/h	9,2 kW	56 kg	2.093 €
GG6060GC	Pleyt Izgara, Gazlı, Oluklu, Krom Kaplı, T	600 x 600 x 290 mm	1,282 m ³ /h / 0,282 kg/h	9,2 kW	56 kg	2.220 €
GS6060GC	Pleyt Izgara, Gazlı, Yarı Oluklu, Krom Kaplı, T	600 x 600 x 290 mm	1,282 m ³ /h / 0,282 kg/h	9,2 kW	56 kg	2.174 €
GF9060GC	Pleyt Izgara, Gazlı, Düz, Krom Kaplı, T	900 x 600 x 290 mm	1,923 m ³ /h / 0,423 kg/h	13,8 kW	84 kg	2.818 €
GG9060GC	Pleyt Izgara, Gazlı, Oluklu, Krom Kaplı, T	900 x 600 x 290 mm	1,923 m ³ /h / 0,423 kg/h	13,8 kW	84 kg	3.197 €
GS9060GC	Pleyt Izgara, Gazlı, Yarı Oluklu, Krom Kaplı, T	900 x 600 x 290 mm	1,923 m ³ /h / 0,423 kg/h	13,8 kW	84 kg	2.956 €
GF1060GC	Pleyt Izgara, Gazlı, Düz, Krom Kaplı, T	1000 x 600 x 290 mm	1,923 m ³ /h / 0,423 kg/h	13,8 kW	92 kg	3.082 €
GG1060GC	Pleyt Izgara, Gazlı, Oluklu, Krom Kaplı, T	1000 x 600 x 290 mm	1,923 m ³ /h / 0,423 kg/h	13,8 kW	92 kg	3.588 €
GS1060GC	Pleyt Izgara, Gazlı, Yarı Oluklu, Krom Kaplı, T	1000 x 600 x 290 mm	1,923 m ³ /h / 0,423 kg/h	13,8 kW	92 kg	3.266 €
GF1260GC	Pleyt Izgara, Gazlı, Düz, Krom Kaplı, T	1200 x 600 x 290 mm	2,564 m ³ /h / 0,564 kg/h	18,4 kW	112 kg	3.910 €
GG1260GC	Pleyt Izgara, Gazlı, Oluklu, Krom Kaplı, T	1200 x 600 x 290 mm	2,564 m ³ /h / 0,564 kg/h	18,4 kW	112 kg	4.577 €
GS1260GC	Pleyt Izgara, Gazlı, Yarı Oluklu, Krom Kaplı, T	1200 x 600 x 290 mm	2,564 m ³ /h / 0,564 kg/h	18,4 kW	112 kg	4.117 €



- Üst seviye pişirme performansı ve homojen sıcaklık dağılımı sağlamaktadır.
- 12 mm kalınlığında pleyt ızgara sayesinde tasarruflu pişirme sağlamaktadır.
- Düz, oluklu ve yarı oluklu seçenekleriyle çeşitli pişirme olanakları sunmaktadır.
- Geniş yağ tahliye deliği sayesinde atık yağ kolayca yağ haznesine ulaşır.
- Pişirme yüzeyinin sıcaklığı termostat kontrolü ile 50-300 °C arasında ayarlanabilmektedir.

GF4060E Pleyt Izgara, Elektrikli, Düz

Voltaj ve Güç	400 V / 50 Hz - 3,0 kW
Sıcaklık	300 °C
Boyutları (GxDxY mm)	400x600x290
Ağırlık	40 kg
Fiyatı	966 €



- Üst seviye pişirme performansı ve homojen sıcaklık dağılımı sağlamaktadır.
- 12 mm kalınlığında pleyt ızgara sayesinde tasarruflu pişirme sağlamaktadır.
- Düz, oluklu ve yarı oluklu seçenekleriyle çeşitli pişirme olanakları sunmaktadır.
- Geniş yağ tahliye deliği sayesinde atık yağ kolayca yağ haznesine ulaşır.
- Pişirme yüzeyinin sıcaklığı termostat kontrolü ile 50-300 °C arasında ayarlanabilmektedir.

GG4060E Pleyt Izgara, Elektrikli, Oluklu

Voltaj ve Güç	400 V / 50 Hz - 3,0 kW
Sıcaklık	300 °C
Boyutları (GxDxY mm)	400x600x290
Ağırlık	40 kg
Fiyatı	1.035 €



- Üst seviye pişirme performansı ve homojen sıcaklık dağılımı sağlamaktadır.
- 12 mm kalınlığında pleyt ızgara sayesinde tasarruflu pişirme sağlamaktadır.
- Düz, oluklu ve yarı oluklu seçenekleriyle çeşitli pişirme olanakları sunmaktadır.
- Geniş yağ tahliye deliği sayesinde atık yağ kolayca yağ haznesine ulaşır.
- Pişirme yüzeyinin sıcaklığı termostat kontrolü ile 50-300 °C arasında ayarlanabilmektedir.

GF6060E Pleyt Izgara, Elektrikli, Düz

Voltaj ve Güç	400 V / 50 Hz - 4,0 kW
Sıcaklık	300 °C
Boyutları (GxDxY mm)	600x600x290
Ağırlık	47 kg
Fiyatı	1.265 €



- Üst seviye pişirme performansı ve homojen sıcaklık dağılımı sağlamaktadır.
- 12 mm kalınlığında pleyt ızgara sayesinde tasarruflu pişirme sağlamaktadır.
- Düz, oluklu ve yarı oluklu seçenekleriyle çeşitli pişirme olanakları sunmaktadır.
- Geniş yağ tahliye deliği sayesinde atık yağ kolayca yağ haznesine ulaşır.
- Pişirme yüzeyinin sıcaklığı termostat kontrolü ile 50-300 °C arasında ayarlanabilmektedir.

GG6060E Pleyt Izgara, Elektrikli, Oluklu

Voltaj ve Güç	400 V / 50 Hz - 4,0 kW
Sıcaklık	300 °C
Boyutları (GxDxY mm)	600x600x290
Ağırlık	47 kg
Fiyatı	1.334 €



- Üst seviye pişirme performansı ve homojen sıcaklık dağılımı sağlamaktadır.
- 12 mm kalınlığında pleyt ızgara sayesinde tasarruflu pişirme sağlamaktadır.
- Düz, oluklu ve yarı oluklu seçenekleriyle çeşitli pişirme olanakları sunmaktadır.
- Geniş yağ tahliye deliği sayesinde atık yağ kolayca yağ haznesine ulaşır.
- Pişirme yüzeyinin sıcaklığı termostat kontrolü ile 50-300 °C arasında ayarlanabilmektedir.

GS6060E Pleyt Izgara, Elektrikli, Yarı Oluklu

Voltaj ve Güç	400 V / 50 Hz - 4,0 kW
Sıcaklık	300 °C
Boyutları (GxDxY mm)	600x600x290
Ağırlık	47 kg
Fiyatı	1.288 €



- Pişirme yüzeyi sert krom kaplamadır.
- Üst seviye pişirme performansı ve homojen sıcaklık dağılımı sağlamaktadır.
- 12 mm kalınlığında pleyt ızgara sayesinde tasarruflu pişirme sağlamaktadır.
- Düz, oluklu ve yarı oluklu seçenekleriyle çeşitli pişirme olanakları sunmaktadır.
- Geniş yağ tahliye deliği sayesinde atık yağ kolayca yağ haznesine ulaşır.
- Pişirme yüzeyinin sıcaklığı termostat kontrolü ile 50-300 °C arasında ayarlanabilmektedir.

GF4060EC Pleyt Izgara, Elektrikli, Düz, Krom Kaplı

Voltaj ve Güç	400 V / 50 Hz - 3,0 kW
Sıcaklık	300 °C
Boyutları (GxDxY mm)	400x600x290
Ağırlık	40 kg
Fiyatı	1.231 €



- Pişirme yüzeyi sert krom kaplamadır.
- Üst seviye pişirme performansı ve homojen sıcaklık dağılımı sağlamaktadır.
- 12 mm kalınlığında pleyt ızgara sayesinde tasarruflu pişirme sağlamaktadır.
- Düz, oluklu ve yarı oluklu seçenekleriyle çeşitli pişirme olanakları sunmaktadır.
- Geniş yağ tahliye deliği sayesinde atık yağ kolayca yağ haznesine ulaşır.
- Pişirme yüzeyinin sıcaklığı termostat kontrolü ile 50-300 °C arasında ayarlanabilmektedir.

GG4060EC Pleyt Izgara, Elektrikli, Oluklu, Krom Kaplı

Voltaj ve Güç	400 V / 50 Hz - 3,0 kW
Sıcaklık	300 °C
Boyutları (GxDxY mm)	400x600x290
Ağırlık	40 kg
Fiyatı	1.518 €



- Pişirme yüzeyi sert krom kaplamadır.
- Üst seviye pişirme performansı ve homojen sıcaklık dağılımı sağlamaktadır.
- 12 mm kalınlığında pleyt ızgara sayesinde tasarruflu pişirme sağlamaktadır.
- Düz, oluklu ve yarı oluklu seçenekleriyle çeşitli pişirme olanakları sunmaktadır.
- Geniş yağ tahliye deliği sayesinde atık yağ kolayca yağ haznesine ulaşır.
- Pişirme yüzeyinin sıcaklığı termostat kontrolü ile 50-300 °C arasında ayarlanabilmektedir.

GF6060EC Pleyt Izgara, Elektrikli, Düz, Krom Kaplı

Voltaj ve Güç	400 V / 50 Hz - 4,0 kW
Sıcaklık	300 °C
Boyutları (GxDxY mm)	600x600x290
Ağırlık	47 kg
Fiyatı	1.587 €



- Pişirme yüzeyi sert krom kaplamadır.
- Üst seviye pişirme performansı ve homojen sıcaklık dağılımı sağlamaktadır.
- 12 mm kalınlığında pleyt ızgara sayesinde tasarruflu pişirme sağlamaktadır.
- Düz, oluklu ve yarı oluklu seçenekleriyle çeşitli pişirme olanakları sunmaktadır.
- Geniş yağ tahliye deliği sayesinde atık yağ kolayca yağ haznesine ulaşır.
- Pişirme yüzeyinin sıcaklığı termostat kontrolü ile 50-300 °C arasında ayarlanabilmektedir.

GG6060EC Plate Izgara, Elektrikli, Oluklu, Krom Kaplı

Voltaj ve Güç	400 V / 50 Hz - 4,0 kW
Sıcaklık	300 °C
Boyutları (GxDxY mm)	600x600x290
Ağırlık	47 kg
Fiyatı	1.886 €



- Pişirme yüzeyi sert krom kaplamadır.
- Üst seviye pişirme performansı ve homojen sıcaklık dağılımı sağlamaktadır.
- 12 mm kalınlığında pleyt ızgara sayesinde tasarruflu pişirme sağlamaktadır.
- Düz, oluklu ve yarı oluklu seçenekleriyle çeşitli pişirme olanakları sunmaktadır.
- Geniş yağ tahliye deliği sayesinde atık yağ kolayca yağ haznesine ulaşır.
- Pişirme yüzeyinin sıcaklığı termostat kontrolü ile 50-300 °C arasında ayarlanabilmektedir.

GS6060EC Pleyt Izgara, Elektrikli, Yarı Oluklu, Krom Kaplı

Voltaj ve Güç	400 V / 50 Hz - 4,0 kW
Sıcaklık	300 °C
Boyutları (GxDxY mm)	600x600x290
Ağırlık	47 kg
Fiyatı	1.760 €



- Pişirme yüzeyi sac ızgara veya döküm olarak tercih edilebilir.
- 1 ve 2 brülörlü modeli vardır.
- Gaz muslukları emniyet ventillidir.
- Termokupl ve pilot ateşleme tertibatı vardır.
- Manyetolu çakmağı vardır.
- Özel tasarım v tipi ızgara ve döküm sayesinde pişirme esnasında oluşan atık yağ kolayca ön tarafta yer alan hazneye aktarılmaktadır.
- Yükseklik ayarı yapılabilen ızgara sayesinde pişirme hızı ve şiddeti ayarlanabilir.

LG4060G Lavataş Izgara, Gazlı

Gaz Sarfiyatı 0,730 m³/h / 0,211 kg/h
Doğalgaz / Propan

Güç 7 kW

Boyutları (GxDxY mm) 400x600x290

Ağırlık 46 kg

Fiyatı **1.024 €**



- Pişirme yüzeyi sac ızgara veya döküm olarak tercih edilebilir.
- 1 ve 2 brülörlü modeli vardır.
- Gaz muslukları emniyet ventillidir.
- Termokupl ve pilot ateşleme tertibatı vardır.
- Manyetolu çakmağı vardır.
- Özel tasarım v tipi ızgara ve döküm sayesinde pişirme esnasında oluşan atık yağ kolayca ön tarafta yer alan hazneye aktarılmaktadır.
- Yükseklik ayarı yapılabilen ızgara sayesinde pişirme hızı ve şiddeti ayarlanabilir.

LG6060G Lavataş Izgara, Gazlı

Gaz Sarfiyatı 1,460 m³/h / 0,422 kg/h
Doğalgaz / Propan

Güç 14 kW

Boyutları (GxDxY mm) 600x600x290

Ağırlık 73 kg

Fiyatı **1.495 €**

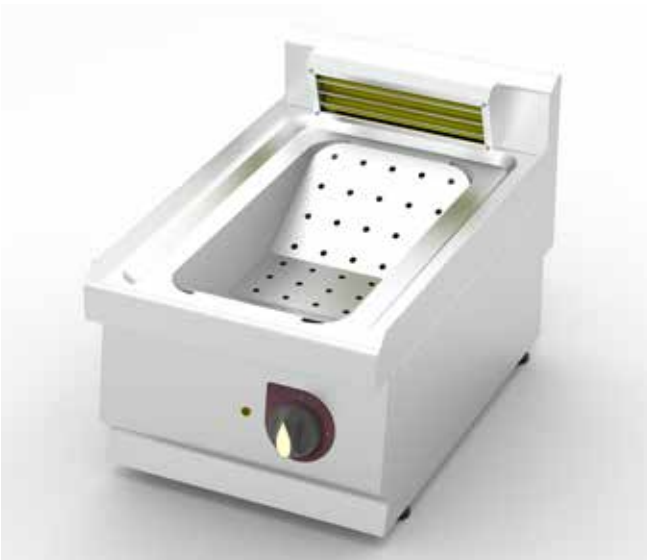

- Beher hazne kapasitesi 3 x GN 1/4 120 dir.
- 3 x GN 1/4 120 capacity of each bowl.

CS4060E Patates Dinlendirme, Elektrikli

Kapasite 3 x GN 1/4 120

Voltaj 230 V

Güç 1,00 kW

Sıcaklık 110 °C

Boyutları (GxDxY mm) 400x600x290

Ağırlık 13 kg

Fiyatı **518 €**

600 SERİSİ



- Beher hazne kapasitesi 3 x GN 1/4 150 dir.
- 3 x GN 1/4 150 capacity of each bowl.

BM4060E Benmari, Elektrikli

Kapasite	3 x GN 1/4 150
Voltaj	230 V
Güç	1,00 kW
Sıcaklık	110 °C
Boyutları (GxDxY mm)	400x600x290
Ağırlık	13 kg
Fiyatı	610 €



- Paslanmaz çelikten imal edilmiştir.
- Pişirme öncesi her türlü hazırlık için kullanılabilir.
- Kolay temizlenebilir, sağlam ve hijyeniktir.

N4060 Nötr Tezgah

Boyutları (GxDxY mm)	400x600x290
Ağırlık	10 kg
Fiyatı	219 €



- Paslanmaz çelikten imal edilmiştir.
- Pişirme öncesi her türlü hazırlık için kullanılabilir.
- Kolay temizlenebilir, sağlam ve hijyeniktir.

N6060 Nötr Tezgah

Boyutları (GxDxY mm)	600x600x290
Ağırlık	14 kg
Fiyatı	288 €



CS4060 Snack Seri Stand, Kapaklı

Boyutları (GxDxY mm) 400x600x610

Ağırlık 13 kg

Fiyatı **276 €**



CS6060 Snack Seri Stand, Kapaklı

Boyutları (GxDxY mm) 600x600x610

Ağırlık 17 kg

Fiyatı **368 €**



OS4060 Snack Seri Stand, Kapaksız

Boyutları (GxDxY mm) 400x600x610

Ağırlık 10 kg

Fiyatı **230 €**



OS6060 Snack Seri Stand, Kapaksız

Boyutları (GxDxY mm) 600x600x610

Ağırlık 14 kg

Fiyatı **253 €**



DS4060 Snack Seri Stand, Çekmeceli

Boyutları (GxDxY mm) 400x600x610

Ağırlık 17 kg

Fiyatı **495 €**



DS6060 Snack Seri Stand, Çekmeceli

Boyutları (GxDxY mm) 600x600x610

Ağırlık 27 kg

Fiyatı **598 €**

700 SERİSİ



- Fritöz sepeti paslanmaz sac malzemeden yapılmıştır.
- Doğalgaz ve LPG ile çalışır
- Güvenlik termostatı kullanılmaktadır.
- Yağ haznesinin altında bulunan emniyetli yağ tahliyesi sayesinde yağ boşaltımı kolayca yapılmakta ve olası kazaların önüne geçilmektedir.
- Kolay temizlenebilir, paslanmaz çelik hijyenik gövde.
- Sepet için askı tertibatı.

| FCS4070G Fritöz, Mono Blok, Gazlı

Kapasite	23 lt
Gaz Sarfiyatı	2,178 m ³ /h / 0,627 kg/h
Doğalgaz / Propan	
Güç	21 kW
Sıcaklık	200 °C
Boyutları (GxDxY mm)	400x700x900
Ağırlık	45 kg
Fiyatı	2.162 €



- Fritöz sepeti paslanmaz sac malzemeden yapılmıştır.
- Hazne kapasitesi 12 litredir.
- 230 °C resetli güvenlik termostatı kullanılmaktadır.
- 180 °C termostat kullanılmaktadır.
- Askı tertibatı güvenlik sviçlidir.
- Rezistanlar yukarı yönde kaldırılarak sabitlenebilir ve böylece kolay temizlik imkanı sağlar.
- Yağ haznesinin altında bulunan emniyetli yağ tahliyesi sayesinde yağ boşaltımı kolayca yapılmakta ve olası kazaların önüne geçilmektedir.

| F4070E Fritöz, Elektrikli

Kapasite	13 lt
Voltaj	400V
Güç	9 kW
Sıcaklık	180 °C
Boyutları (GxDxY mm)	400x700x290
Ağırlık	20 kg
Fiyatı	1.139 €



- Fritöz sepeti paslanmaz sac malzemeden yapılmıştır.
- Hazne kapasitesi 12 litredir.
- 230 °C resetli güvenlik termostatı kullanılmaktadır.
- 180 °C termostat kullanılmaktadır.
- Askı tertibatı güvenlik sviçlidir.
- Rezistanlar yukarı yönde kaldırılarak sabitlenebilir ve böylece kolay temizlik imkanı sağlar.
- Yağ haznesinin altında bulunan emniyetli yağ tahliyesi sayesinde yağ boşaltımı kolayca yapılmakta ve olası kazaların önüne geçilmektedir.

| F8070E Fritöz, Elektrikli

Kapasite	13+13 lt
Voltaj	400V
Güç	18 kW
Sıcaklık	180 °C
Boyutları (GxDxY mm)	800x700x290
Ağırlık	37 kg
Fiyatı	2.047 €



- Fritöz sepeti paslanmaz sac malzemeden yapılmıştır.
- Hazne kapasitesi 12 litredir.
- 230 °C resetli güvenlik termostatı kullanılmaktadır.
- 180 °C termostat kullanılmaktadır.
- Askı tertibatı güvenlik şviçlidir.
- Rezistanlar yukarı yönde kaldırılarak sabitlenebilir ve böylece kolay temizlik imkanı sağlar.
- Yağ haznesinin altında bulunan emniyetli yağ tahliyesi sayesinde yağ boşaltımı kolayca yapılmakta ve olası kazaların önüne geçilmektedir.

🔍 | FCS4070E Fritöz, Mono Blok, Elektrikli

Kapasite	13 lt
Voltaj	400V
Güç	9 kW
Sıcaklık	180 °C
Boyutları (GxDxY mm)	400x700x900
Ağırlık	34 kg
Fiyatı	1.725 €



- Fritöz sepeti paslanmaz sac malzemeden yapılmıştır.
- Hazne kapasitesi 12 litredir.
- 230 °C resetli güvenlik termostatı kullanılmaktadır.
- 180 °C termostat kullanılmaktadır.
- Askı tertibatı güvenlik şviçlidir.
- Rezistanlar yukarı yönde kaldırılarak sabitlenebilir ve böylece kolay temizlik imkanı sağlar.
- Yağ haznesinin altında bulunan emniyetli yağ tahliyesi sayesinde yağ boşaltımı kolayca yapılmakta ve olası kazaların önüne geçilmektedir.

🔍 | FCS8070E Fritöz, Mono Blok, Elektrikli

Kapasite	13+13 lt
Voltaj	400V
Güç	18 kW
Sıcaklık	180 °C
Boyutları (GxDxY mm)	800x700x900
Ağırlık	57 kg
Fiyatı	3.013 €



- Hazne kapasitesi 12 litredir.
- 30-120 °C termostatı bulunmaktadır.
- Su dolum musluğu ve tahliye vanası vardır.

🔍 | PC4070E Makarna Haşlama, Elektrikli

Kapasite	12 lt
Voltaj	400V
Güç	4,5 kW
Sıcaklık	110 °C
Boyutları (GxDxY mm)	400x700x290
Ağırlık	18 kg
Fiyatı	1.173 €

700 SERİSİ



- Hazne kapasitesi 12 litredir.
- 30-120 °C termostatu bulunmaktadır.
- Su dolum musluğu ve tahliye vanası vardır.

PC8070E Makarna Haşlama, Elektrikli

Kapasite	12+12 lt
Voltaj	400V
Güç	9 kW
Sıcaklık	110 °C
Boyutları (GxDxY mm)	800x700x290
Ağırlık	35 kg
Fiyatı	2.151 €



- Hazne kapasitesi 12 litredir.
- 30-120 °C termostatu bulunmaktadır.
- Su dolum musluğu ve tahliye vanası vardır.
- Otomatik su alım sistemi opsiyonel olarak mevcuttur (110€).

PCCS4070E Makarna Haşlama, Mono Blok, Elektrikli

Kapasite	12 lt
Voltaj	400V
Güç	4,5 kW
Sıcaklık	110 °C
Boyutları (GxDxY mm)	400x700x900
Ağırlık	32 kg
Fiyatı	1.783 €



- Hazne kapasitesi 12 litredir.
- 30-120 °C termostatu bulunmaktadır.
- Su dolum musluğu ve tahliye vanası vardır.
- Otomatik su alım sistemi opsiyonel olarak mevcuttur (110€).

PCCS8070E Makarna Haşlama, Mono Blok, Elektrikli

Kapasite	12+12 lt
Voltaj	400V
Güç	9 kW
Sıcaklık	110 °C
Boyutları (GxDxY mm)	800x700x900
Ağırlık	54 kg
Fiyatı	2.703 €



- 1, 2 ve 3 brülörlü modelleri vardır.
- Gaz muslukları emniyet ventillidir.
- Termokupl ve pilot ateşleme tertibatı vardır.
- Her bir brülör birbirinden bağımsız kontrol edilir.
- Kolay temizlenebilir, sağlam ve hijyeniktir.

WC4070G Wok Ocak, Gazlı

Gaz Sarfiyatı	1,904 m ³ /h / 0,570 kg/h
Doğalgaz / Propan	
Güç	18 kW
Boyutları (GxDxY mm)	400x700x290
Ağırlık	30 kg
Fiyatı	805 €



- 1, 2 ve 3 brülörlü modelleri vardır.
- Gaz muslukları emniyet ventillidir.
- Termokupl ve pilot ateşleme tertibatı vardır.
- Her bir brülör birbirinden bağımsız kontrol edilir.
- Kolay temizlenebilir, sağlam ve hijyeniktir.

WC8070G Wok Ocak, Gazlı

Gaz Sarfiyatı	3,808 m ³ /h / 1,140 kg/h
Doğalgaz / Propan	
Güç	36 kW
Boyutları (GxDxY mm)	800x700x290
Ağırlık	57 kg
Fiyatı	1.438 €



- 1, 2 ve 3 brülörlü modelleri vardır.
- Gaz muslukları emniyet ventillidir.
- Termokupl ve pilot ateşleme tertibatı vardır.
- Her bir brülör birbirinden bağımsız kontrol edilir.
- Kolay temizlenebilir, sağlam ve hijyeniktir.

WC1270G Wok Ocak, Gazlı

Gaz Sarfiyatı	5,712 m ³ /h / 1,710 kg/h
Doğalgaz / Propan	
Güç	54 kW
Boyutları (GxDxY mm)	1200x700x290
Ağırlık	83 kg
Fiyatı	2.185 €

700 SERİSİ



- 1, 2 ve 3 brülörlü modelleri vardır.
- Gaz muslukları emniyet ventillidir.
- Termokupl ve pilot ateşleme tertibatı vardır.
- Her bir brülör birbirinden bağımsız kontrol edilir.
- Kolay temizlenebilir, sağlam ve hijyeniktir.

SC4070G Tek Sıra Ocak, Gazlı

Gaz Sarfiyatı	0,952 m ³ /h / 0,285 kg/h
Doğalgaz / Propan	
Güç	8,5 kW
Boyutları (GxDxY mm)	400x700x290
Ağırlık	17 kg
Fiyatı	656 €



- 1, 2 ve 3 brülörlü modelleri vardır.
- Gaz muslukları emniyet ventillidir.
- Termokupl ve pilot ateşleme tertibatı vardır.
- Her bir brülör birbirinden bağımsız kontrol edilir.
- Kolay temizlenebilir, sağlam ve hijyeniktir.

SC8070G Tek Sıra Ocak, Gazlı

Gaz Sarfiyatı	1,904 m ³ /h / 0,570 kg/h
Doğalgaz / Propan	
Güç	17 kW
Boyutları (GxDxY mm)	800x700x290
Ağırlık	24 kg
Fiyatı	955 €



- 1, 2 ve 3 brülörlü modelleri vardır.
- Gaz muslukları emniyet ventillidir.
- Termokupl ve pilot ateşleme tertibatı vardır.
- Her bir brülör birbirinden bağımsız kontrol edilir.
- Kolay temizlenebilir, sağlam ve hijyeniktir.

SC1270G Tek Sıra Ocak, Gazlı

Gaz Sarfiyatı	2,850 m ³ /h / 0,850kg/h
Doğalgaz / Propan	
Güç	25,5 kW
Boyutları (GxDxY mm)	1200x700x290
Ağırlık	32 kg
Fiyatı	1.357 €



- 2, 4 ve 6 brülörlü modelleri vardır.
- Gaz muslukları emniyet ventillidir.
- Termokupl ve pilot ateşleme tertibatı vardır.
- Her bir brülör birbirinden bağımsız kontrol edilir.
- Kolay temizlenebilir, sağlam ve hijyeniktir.

🔥 | C4070G Ocak, Gazlı

Gaz Sarfiyatı Doğalgaz / Propan	1,374 m ³ /h / 0,428 kg/h
Güç	13 kW
Boyutları (GxDxY mm)	400x700x290
Ağırlık	22 kg
Fiyatı	748 €



- 2, 4 ve 6 brülörlü modelleri vardır.
- Gaz muslukları emniyet ventillidir.
- Termokupl ve pilot ateşleme tertibatı vardır.
- Her bir brülör birbirinden bağımsız kontrol edilir.
- Kolay temizlenebilir, sağlam ve hijyeniktir.

🔥 | C8070G Ocak, Gazlı

Gaz Sarfiyatı Doğalgaz / Propan	2,748 m ³ /h / 0,856 kg/h
Güç	26 kW
Boyutları (GxDxY mm)	800x700x290
Ağırlık	34 kg
Fiyatı	1.288 €



- 2, 4 ve 6 brülörlü modelleri vardır.
- Gaz muslukları emniyet ventillidir.
- Termokupl ve pilot ateşleme tertibatı vardır.
- Her bir brülör birbirinden bağımsız kontrol edilir.
- Kolay temizlenebilir, sağlam ve hijyeniktir.

🔥 | C1270G Ocak, Gazlı

Gaz Sarfiyatı Doğalgaz / Propan	2,850 m ³ /h / 0,850kg/h
Güç	39 kW
Boyutları (GxDxY mm)	1200x700x290
Ağırlık	46 kg
Fiyatı	1.898 €

700 SERİSİ



- 2, 4 ve 6 ısı plakalı modelleri vardır.
- Üst seviye pişirme performansı ve homojen sıcaklık dağılımı sağlar.
- Plakaların her biri ayrı ayrı kademeli şalterle kontrol edilir.
- Her ısı plakasında aşırı ısı termiği mevcuttur. Bu termik sayesinde aşırı ısınma durumunda elektiriği keserek ısı plakasının zarar görmesini engeller.
- Her ısı plakasında 90-450 °C aralığında kontrol sağlayan 6 konumlu şalter vardır.

🔌 | C4070E Ocak, Yuvarlak, Elektrikli

Voltaj	400V / 50 Hz
Güç	5,2 kW
Boyutları (GxDxY mm)	400x700x290
Ağırlık	17 kg
Fiyatı	633 €



- 2, 4 ve 6 ısı plakalı modelleri vardır.
- Üst seviye pişirme performansı ve homojen sıcaklık dağılımı sağlar.
- Plakaların her biri ayrı ayrı kademeli şalterle kontrol edilir.
- Her ısı plakasında aşırı ısı termiği mevcuttur. Bu termik sayesinde aşırı ısınma durumunda elektiriği keserek ısı plakasının zarar görmesini engeller.
- Her ısı plakasında 90-450 °C aralığında kontrol sağlayan 6 konumlu şalter vardır.

🔌 | C8070E Ocak, Yuvarlak, Elektrikli

Voltaj	400V / 50 Hz
Güç	10,4 kW
Boyutları (GxDxY mm)	800x700x290
Ağırlık	35 kg
Fiyatı	1.012 €



- 2, 4 ve 6 ısı plakalı modelleri vardır.
- Üst seviye pişirme performansı ve homojen sıcaklık dağılımı sağlar.
- Plakaların her biri ayrı ayrı kademeli şalterle kontrol edilir.
- Her ısı plakasında aşırı ısı termiği mevcuttur. Bu termik sayesinde aşırı ısınma durumunda elektiriği keserek ısı plakasının zarar görmesini engeller.
- Her ısı plakasında 90-450 °C aralığında kontrol sağlayan 6 konumlu şalter vardır.

🔌 | C1270E Ocak, Yuvarlak, Elektrikli

Voltaj	400V / 50 Hz
Güç	15,6 kW
Boyutları (GxDxY mm)	1200x700x290
Ağırlık	47 kg
Fiyatı	1.553 €



- 6 ısı plakalı modeli vardır.
- Üst seviye pişirme performansı ve homojen sıcaklık dağılımı sağlar.
- Plakaların her biri ayrı ayrı kademeli şalterle kontrol edilir.
- Her ısı plakasında aşırı ısı termiği mevcuttur. Bu termik sayesinde aşırı ısınma durumunda elektiriği keserek ısı plakasının zarar görmesini engeller.
- Her ısı plakasında 90-450 °C aralığında kontrol sağlayan 6 konumlu şalter vardır.

⚡ | C1270ES Ocak, Kare, Elektrikli

Voltaj	400V / 50 Hz
Güç	15,6 kW
Boyutları (GxDxY mm)	1200x700x290
Ağırlık	60 kg
Fiyatı	2.645 €



- Fırın içi GN 1/1 ölçüsündedir.
- Fırın içi kapasitesi 400 x 600 ölçüsünde tepsi alabilir.
- Kolay temizlenebilir, sağlam ve hijyeniktir.
- Fırın için fan opsiyonu mevcuttur (50€).

⚡ | C08070GE Kuzine, Gazlı-Elektrikli

Voltaj	400V
Güç	26+5 kW
Sıcaklık	300 °C
Gaz Sarfiyatı Doğalgaz / Propan	2,748 m ³ /h / 0,856 kg/h
Boyutları (GxDxY mm)	800x700x900
Ağırlık	97 kg
Fiyatı	2.795 €



- Fırın içi GN 1/1 ölçüsündedir.
- Fırın içi kapasitesi 400 x 600 ölçüsünde tepsi alabilir.
- Kolay temizlenebilir, sağlam ve hijyeniktir.
- Fırın için fan opsiyonu mevcuttur (50€).

⚡ | C01270GE Kuzine, Gazlı-Elektrikli

Voltaj	400V
Güç	39+5 kW
Sıcaklık	300 °C
Gaz Sarfiyatı Doğalgaz / Propan	4,122 m ³ /h / 1,284 kg/h
Boyutları (GxDxY mm)	1200x700x900
Ağırlık	120 kg
Fiyatı	3.416 €

700 SERİSİ



- Fırın içi GN 1/1 ölçüsündedir.
- Fırın içi kapasitesi 400 x 600 ölçüsünde tepsi alabilir.
- Termostatik gaz valfi kullanılmaktadır.
- Kolay temizlenebilir, sağlam ve hijyeniktir.

🔥 | C08070G Kuzine, Gazlı

Güç	26+6 kW
Sıcaklık	300 °C
Gaz Sarfiyatı Doğalgaz / Propan	3,382 m ³ /h / 1,053 kg/h
Boyutları (GxDxY mm)	800x700x900
Ağırlık	90 kg
Fiyatı	2.875 €



- Fırın içi GN 1/1 ölçüsündedir.
- Fırın içi kapasitesi 400 x 600 ölçüsünde tepsi alabilir.
- Termostatik gaz valfi kullanılmaktadır.
- Kolay temizlenebilir, sağlam ve hijyeniktir.

🔥 | C01270G Kuzine, Gazlı

Güç	39+6 kW
Sıcaklık	300 °C
Gaz Sarfiyatı Doğalgaz / Propan	4,756 m ³ /h / 1,481 kg/h
Boyutları (GxDxY mm)	1200x700x900
Ağırlık	107 kg
Fiyatı	3.393 €



- Fırın içi GN 1/1 ölçüsündedir.
- Fırın içi kapasitesi 400 x 600 ölçüsünde tepsi alabilir.
- Kolay temizlenebilir, sağlam ve hijyeniktir.
- Fırın için fan opsiyonu mevcuttur (50€).

⚡ | C08070E Kuzine, Elektrikli

Voltaj	400V
Güç	10,4+5 kW
Sıcaklık	300 °C
Boyutları (GxDxY mm)	800x700x900
Ağırlık	98 kg
Fiyatı	2.254 €



- Fırın içi GN 1/1 ölçüsündedir.
- Fırın içi kapasitesi 400 x 600 ölçüsünde tepsi alabilir.
- Kolay temizlenebilir, sağlam ve hijyeniktir.
- Fırın için fan opsiyonu mevcuttur (50€).

🔥 | C01270E Kuzine, Elektrikli

Voltaj	400V
Güç	15,6+5 kW
Sıcaklık	300 °C
Boyutları (GxDxY mm)	1200x700x900
Ağırlık	120 kg
Fiyatı	2.588 €



🔥 | GF4070G



🔥 | GG4070G



🔥 | GS8070G

- Üst seviye pişirme performansı ve homojen sıcaklık dağılımı sağlamaktadır.
- 12 mm kalınlığında pleyt ızgara sayesinde tasarruflu pişirme sağlanmaktadır.
- Düz, oluklu ve yarı oluklu seçenekleriyle çeşitli pişirme olanakları sunmaktadır.
- Geniş yağ tahliye deliği sayesinde atık yağ kolayca yağ haznesine ulaşır.

- Gaz muslukları emniyet ventillidir.
- Termokupl ve pilot ateşleme tertibatı vardır.
- Manyetolu çakmağı vardır.

🔥 | PLEYT IZGARA, GAZLI

KOD	ÜRÜN ADI	ÖLÇÜ (GxDxY)	GAZ SARFIYATI DOĞALGAZ / PROPAN	GÜÇ	AĞIRLIK	FİYATI
GF4070G	Pleyt Izgara, Gazlı, Düz	400 x 700 x 290 mm	0,682 m ³ /h / 0,158 kg/h	5,2 kW	39 kg	863 €
GG4070G	Pleyt Izgara, Gazlı, Oluklu	400 x 700 x 290 mm	0,682 m ³ /h / 0,158 kg/h	5,2 kW	39 kg	932 €
GF8070G	Pleyt Izgara, Gazlı, Düz	800 x 700 x 290 mm	1,364 m ³ /h / 0,316 kg/h	10,4 kW	73 kg	1.507 €
GG8070G	Pleyt Izgara, Gazlı, Oluklu	800 x 700 x 290 mm	1,364 m ³ /h / 0,316 kg/h	10,4 kW	73 kg	1.587 €
GS8070G	Pleyt Izgara, Gazlı, Yarı Oluklu	800 x 700 x 290 mm	1,364 m ³ /h / 0,316 kg/h	10,4 kW	73 kg	1.541 €
GF9070G	Pleyt Izgara, Gazlı, Düz	900 x 700 x 290 mm	1,364 m ³ /h / 0,316 kg/h	10,4 kW	82 kg	1.840 €
GG9070G	Pleyt Izgara, Gazlı, Oluklu	900 x 700 x 290 mm	1,364 m ³ /h / 0,316 kg/h	10,4 kW	82 kg	2.047 €
GS9070G	Pleyt Izgara, Gazlı, Yarı Oluklu	900 x 700 x 290 mm	1,364 m ³ /h / 0,316 kg/h	10,4 kW	82 kg	1.886 €
GF1070G	Pleyt Izgara, Gazlı, Düz	1000 x 700 x 290 mm	1,364 m ³ /h / 0,316 kg/h	10,4 kW	92 kg	2.047 €
GG1070G	Pleyt Izgara, Gazlı, Oluklu	1000 x 700 x 290 mm	1,364 m ³ /h / 0,316 kg/h	10,4 kW	92 kg	2.162 €
GS1070G	Pleyt Izgara, Gazlı, Yarı Oluklu	1000 x 700 x 290 mm	1,364 m ³ /h / 0,316 kg/h	10,4 kW	92 kg	2.070 €
GF1270G	Pleyt Izgara, Gazlı, Düz	1200 x 700 x 290 mm	2,046 m ³ /h / 0,474 kg/h	15,6 kW	110 kg	2.737 €
GG1270G	Pleyt Izgara, Gazlı, Oluklu	1200 x 700 x 290 mm	2,046 m ³ /h / 0,474 kg/h	15,6 kW	110 kg	2.806 €
GS1270G	Pleyt Izgara, Gazlı, Yarı Oluklu	1200 x 700 x 290 mm	2,046 m ³ /h / 0,474 kg/h	15,6 kW	110 kg	2.680 €

700 SERİSİ



🔥 | GF8070GC



🔥 | GG8070GC

KROM THERMOSTATIC VALVE

- Pişirme yüzeyi sert krom kaplamadır.
- Üst seviye pişirme performansı ve homojen sıcaklık dağılımı sağlamaktadır.
- 12 mm kalınlığında pleyt ızgara sayesinde tasarruflu pişirme sağlanmaktadır.
- Düz, oluklu ve yarı oluklu seçenekleriyle çeşitli pişirme olanakları sunmaktadır.

- Geniş yağ tahliye deliği sayesinde atık yağ kolayca yağ haznesine ulaşır.
- Gaz muslukları emniyet ventillidir.
- Termokupl ve pilot ateşleme tertibatı vardır.
- Manyetolu çakmağı vardır.

🔥 | PLEYT IZGARA, GAZLI, KROM KAPLI

KOD	ÜRÜN ADI	ÖLÇÜ (GxDxY)	GAZ SARFIYATI DOĞALGAZ / PROPAN	GÜÇ	AĞIRLIK	FİYATI
GF4070GC	Pleyt Izgara, Gazlı, Düz, Krom Kaplı, T	400 x 700 x 290 mm	0,682 m ³ /h / 0,158 kg/h	5,2 kW	39 kg	1.392 €
GG4070GC	Pleyt Izgara, Gazlı, Oluklu, Krom Kaplı, T	400 x 700 x 290 mm	0,682 m ³ /h / 0,158 kg/h	5,2 kW	39 kg	1.553 €
GF8070GC	Pleyt Izgara, Gazlı, Düz, Krom Kaplı, T	800 x 700 x 290 mm	1,364 m ³ /h / 0,316 kg/h	10,4 kW	73 kg	2.507 €
GG8070GC	Pleyt Izgara, Gazlı, Oluklu, Krom Kaplı, T	800 x 700 x 290 mm	1,364 m ³ /h / 0,316 kg/h	10,4 kW	73 kg	2.841 €
GS8070GC	Pleyt Izgara, Gazlı, Yarı Oluklu, Krom Kaplı, T	800 x 700 x 290 mm	1,364 m ³ /h / 0,316 kg/h	10,4 kW	73 kg	2.622 €
GF9070GC	Pleyt Izgara, Gazlı, Düz, Krom Kaplı, T	900 x 700 x 290 mm	1,364 m ³ /h / 0,316 kg/h	10,4 kW	82 kg	2.898 €
GG9070GC	Pleyt Izgara, Gazlı, Oluklu, Krom Kaplı, T	900 x 700 x 290 mm	1,364 m ³ /h / 0,316 kg/h	10,4 kW	82 kg	3.048 €
GS9070GC	Pleyt Izgara, Gazlı, Yarı Oluklu, Krom Kaplı, T	900 x 700 x 290 mm	1,364 m ³ /h / 0,316 kg/h	10,4 kW	82 kg	2.875 €
GF1070GC	Pleyt Izgara, Gazlı, Düz, Krom Kaplı, T	1000 x 700 x 290 mm	1,364 m ³ /h / 0,316 kg/h	10,4 kW	92 kg	3.243 €
GG1070GC	Pleyt Izgara, Gazlı, Oluklu, Krom Kaplı, T	1000 x 700 x 290 mm	1,364 m ³ /h / 0,316 kg/h	10,4 kW	92 kg	3.542 €
GS1070GC	Pleyt Izgara, Gazlı, Yarı Oluklu, Krom Kaplı, T	1000 x 700 x 290 mm	1,364 m ³ /h / 0,316 kg/h	10,4 kW	92 kg	3.289 €
GF1270GC	Pleyt Izgara, Gazlı, Düz, Krom Kaplı, T	1200 x 700 x 290 mm	2,046 m ³ /h / 0,474 kg/h	15,6 kW	110 kg	4.347 €
GG1270GC	Pleyt Izgara, Gazlı, Oluklu, Krom Kaplı, T	1200 x 700 x 290 mm	2,046 m ³ /h / 0,474 kg/h	15,6 kW	110 kg	4.888 €
GS1270GC	Pleyt Izgara, Gazlı, Yarı Oluklu, Krom Kaplı, T	1200 x 700 x 290 mm	2,046 m ³ /h / 0,474 kg/h	15,6 kW	110 kg	4.428 €



🔌 | GF4070E



🔌 | GG4070E



🔌 | GS8070E

- Üst seviye pişirme performansı ve homojen sıcaklık dağılımı sağlamaktadır.
- 12 mm kalınlığında pleyt ızgara sayesinde tasarruflu pişirme sağlamaktadır.
- Düz, oluklu ve yarı oluklu seçenekleriyle çeşitli pişirme olanakları sunmaktadır.
- Geniş yağ tahliye deliği sayesinde atık yağ kolayca yağ haznesine ulaşır.

- Pişirme yüzeyinin sıcaklığı termostat kontrolü ile 50-300 °C arasında ayarlanabilmektedir.

🔌 | PLEYT IZGARA, ELEKTRİKLİ

KOD	ÜRÜN ADI	ÖLÇÜ (GxDxY)	VOLTAJ	SICAKLIK	GÜÇ	AĞIRLIK	FİYATI
GF4070E	Pleyt Izgara, Elektrikli, Düz	400 x 700 x 290 mm	400 V / 50 Hz	300 °C	3,6 kW	39 kg	1.081 €
GG4070E	Pleyt Izgara, Elektrikli, Oluklu	400 x 700 x 290 mm	400 V / 50 Hz	300 °C	3,6 kW	39 kg	1.127 €
GF8070E	Pleyt Izgara, Elektrikli, Düz	800 x 700 x 290 mm	400 V / 50 Hz	300 °C	7,2 kW	71 kg	1.610 €
GG8070E	Pleyt Izgara, Elektrikli, Oluklu	800 x 700 x 290 mm	400 V / 50 Hz	300 °C	7,2 kW	71 kg	1.679 €
GS8070E	Pleyt Izgara, Elektrikli, Yarı Oluklu	800 x 700 x 290 mm	400 V / 50 Hz	300 °C	7,2 kW	71 kg	1.633 €
GF9070E	Pleyt Izgara, Elektrikli, Düz	900 x 700 x 290 mm	400 V / 50 Hz	300 °C	7,2 kW	79 kg	1.875 €
GG9070E	Pleyt Izgara, Elektrikli, Oluklu	900 x 700 x 290 mm	400 V / 50 Hz	300 °C	7,2 kW	79 kg	2.231 €
GS9070E	Pleyt Izgara, Elektrikli, Yarı Oluklu	900 x 700 x 290 mm	400 V / 50 Hz	300 °C	7,2 kW	79 kg	1.938 €
GF1070E	Pleyt Izgara, Elektrikli, Düz	1000 x 700 x 290 mm	400 V / 50 Hz	300 °C	7,2 kW	87 kg	2.185 €
GG1070E	Pleyt Izgara, Elektrikli, Oluklu	1000 x 700 x 290 mm	400 V / 50 Hz	300 °C	7,2 kW	87 kg	2.277 €
GS1070E	Pleyt Izgara, Elektrikli, Yarı Oluklu	1000 x 700 x 290 mm	400 V / 50 Hz	300 °C	7,2 kW	87 kg	2.093 €
GF1270E	Pleyt Izgara, Elektrikli, Düz	1200 x 700 x 290 mm	400 V / 50 Hz	300 °C	10,8 kW	103 kg	2.691 €
GG1270E	Pleyt Izgara, Elektrikli, Oluklu	1200 x 700 x 290 mm	400 V / 50 Hz	300 °C	10,8 kW	103 kg	2.806 €
GS1270E	Pleyt Izgara, Elektrikli, Yarı Oluklu	1200 x 700 x 290 mm	400 V / 50 Hz	300 °C	10,8 kW	103 kg	2.645 €

700 SERİSİ



⚡ | **GF8070EC**



⚡ | **GG8070EC**

KROM

- Pişirme yüzeyi sert krom kaplamadır.
- Üst seviye pişirme performansı ve homojen sıcaklık dağılımı sağlamaktadır.
- 12 mm kalınlığında pleyt ızgara sayesinde tasarruflu pişirme sağlamaktadır.
- Düz, oluklu ve yarı oluklu seçenekleriyle çeşitli pişirme olanakları sunmaktadır.

- Geniş yağ tahliye deliği sayesinde atık yağ kolayca yağ haznesine ulaşır.
- Pişirme yüzeyinin sıcaklığı termostat kontrolü ile 50-300 °C arasında ayarlanabilmektedir.

⚡ | PLEYT IZGARA, ELEKTRİKLİ, KROM KAPLI, T

KOD	ÜRÜN ADI	ÖLÇÜ (GxDxY)	VOLTAJ	SICAKLIK	GÜÇ	AĞIRLIK	FİYATI
GF4070EC	Pleyt Izgara, Elektrikli, Düz, Krom Kaplı	400 x 700 x 290 mm	400 V / 50 Hz	300 °C	3,6 kW	39 kg	1.265 €
GG4070EC	Pleyt Izgara, Elektrikli, Oluklu, Krom Kaplı	400 x 700 x 290 mm	400 V / 50 Hz	300 °C	3,6 kW	39 kg	1.495 €
GF8070EC	Pleyt Izgara, Elektrikli, Düz, Krom Kaplı	800 x 700 x 290 mm	400 V / 50 Hz	300 °C	7,2 kW	71 kg	1.898 €
GG8070EC	Pleyt Izgara, Elektrikli, Oluklu, Krom Kaplı	800 x 700 x 290 mm	400 V / 50 Hz	300 °C	7,2 kW	71 kg	2.243 €
GS8070EC	Pleyt Izgara, Elektrikli, Yarı Oluklu, Krom Kaplı	800 x 700 x 290 mm	400 V / 50 Hz	300 °C	7,2 kW	71 kg	2.070 €
GF9070EC	Pleyt Izgara, Elektrikli, Düz, Krom Kaplı	900 x 700 x 290 mm	400 V / 50 Hz	300 °C	7,2 kW	79 kg	2.438 €
GG9070EC	Pleyt Izgara, Elektrikli, Oluklu, Krom Kaplı	900 x 700 x 290 mm	400 V / 50 Hz	300 °C	7,2 kW	79 kg	2.760 €
GS9070EC	Pleyt Izgara, Elektrikli, Yarı Oluklu, Krom Kaplı	900 x 700 x 290 mm	400 V / 50 Hz	300 °C	7,2 kW	79 kg	2.645 €
GF1070EC	Pleyt Izgara, Elektrikli, Düz, Krom Kaplı	1000 x 700 x 290 mm	400 V / 50 Hz	300 °C	7,2 kW	87 kg	2.910 €
GG1070EC	Pleyt Izgara, Elektrikli, Oluklu, Krom Kaplı	1000 x 700 x 290 mm	400 V / 50 Hz	300 °C	7,2 kW	87 kg	3.335 €
GS1070EC	Pleyt Izgara, Elektrikli, Yarı Oluklu, Krom Kaplı	1000 x 700 x 290 mm	400 V / 50 Hz	300 °C	7,2 kW	87 kg	3.059 €
GF1270EC	Pleyt Izgara, Elektrikli, Düz, Krom Kaplı	1200 x 700 x 290 mm	400 V / 50 Hz	300 °C	10,8 kW	103 kg	3.646 €
GG1270EC	Pleyt Izgara, Elektrikli, Oluklu, Krom Kaplı	1200 x 700 x 290 mm	400 V / 50 Hz	300 °C	10,8 kW	103 kg	4.060 €
GS1270EC	Pleyt Izgara, Elektrikli, Yarı Oluklu, Krom Kaplı	1200 x 700 x 290 mm	400 V / 50 Hz	300 °C	10,8 kW	103 kg	3.795 €



- Pişirme yüzeyi sac ızgara veya döküm olarak tercih edilebilir.
- 1, 2 ve 3 brülörlü modelleri vardır.
- Gaz muslukları emniyet ventillidir.
- Termokupl ve pilot ateşleme tertibatı vardır.
- Manyetolu çakmağı vardır.
- Özel tasarım v tipi ızgara ve döküm sayesinde atık yağ kolayca ön tarafta yer alan hazneye aktarılmaktadır.
- Yükseklik ayarı yapılabilen ızgara sayesinde pişirme hızı ve şiddeti ayarlanabilir.

LG4070G Lavataş Izgara, Gazlı

Güç	9 kW
Gaz Sarfiyatı Doğalgaz / Propan	0,952 m ³ /h / 0,285 kg/h
Boyutları (GxDxY mm)	400x700x290
Ağırlık	51 kg
Fiyatı	1.116 €



- Pişirme yüzeyi sac ızgara veya döküm olarak tercih edilebilir.
- 1, 2 ve 3 brülörlü modelleri vardır.
- Gaz muslukları emniyet ventillidir.
- Termokupl ve pilot ateşleme tertibatı vardır.
- Manyetolu çakmağı vardır.
- Özel tasarım v tipi ızgara ve döküm sayesinde atık yağ kolayca ön tarafta yer alan hazneye aktarılmaktadır.
- Yükseklik ayarı yapılabilen ızgara sayesinde pişirme hızı ve şiddeti ayarlanabilir.

LG8070G Lavataş Izgara, Gazlı

Güç	18 kW
Gaz Sarfiyatı Doğalgaz / Propan	1,904 m ³ /h / 0,570 kg/h
Boyutları (GxDxY mm)	800x700x290
Ağırlık	85 kg
Fiyatı	1.840 €



- Pişirme yüzeyi sac ızgara veya döküm olarak tercih edilebilir.
- 1, 2 ve 3 brülörlü modelleri vardır.
- Gaz muslukları emniyet ventillidir.
- Termokupl ve pilot ateşleme tertibatı vardır.
- Manyetolu çakmağı vardır.
- Özel tasarım v tipi ızgara ve döküm sayesinde atık yağ kolayca ön tarafta yer alan hazneye aktarılmaktadır.
- Yükseklik ayarı yapılabilen ızgara sayesinde pişirme hızı ve şiddeti ayarlanabilir.

LG1270G Lavataş Izgara, Gazlı

Güç	27 kW
Gaz Sarfiyatı Doğalgaz / Propan	2,850 m ³ /h / 0,850 kg/h
Boyutları (GxDxY mm)	1200x700x290
Ağırlık	136 kg
Fiyatı	2.691 €



- 1, 2 ve 3 brülörlü modelleri vardır.
- Gaz muslukları emniyet ventillidir.
- Termokupl ve pilot ateşleme tertibatı vardır.
- Manyetolu çakmağı vardır.
- Özel tasarım ızgara ile pişirme esnasında oluşan atık yağ kolayca su dolu hazneye aktarılmaktadır.
- Bu şekilde ortaya çıkan duman ve koku minimum seviyede tutulur.

VG4070G Sulu Izgara, Gazlı

Güç	7 kW
Gaz Sarfiyatı Doğalgaz / Propan	0,726 m ³ /h / 0,230 kg/h
Boyutları (GxDxY mm)	400x700x290
Ağırlık	47 kg
Fiyatı	1.058 €



- 1, 2 ve 3 brülörlü modelleri vardır.
- Gaz muslukları emniyet ventillidir.
- Termokupl ve pilot ateşleme tertibatı vardır.
- Manyetolu çakmağı vardır.
- Özel tasarım ızgara ile pişirme esnasında oluşan atık yağ kolayca su dolu hazneye aktarılmaktadır.
- Bu şekilde ortaya çıkan duman ve koku minimum seviyede tutulur.

VG8070G Sulu Izgara, Gazlı

Güç	14 kW
Gaz Sarfiyatı Doğalgaz / Propan	1,452 m ³ /h / 0,418 kg/h
Boyutları (GxDxY mm)	800x700x290
Ağırlık	76 kg
Fiyatı	1.886 €



- 1, 2 ve 3 brülörlü modelleri vardır.
- Gaz muslukları emniyet ventillidir.
- Termokupl ve pilot ateşleme tertibatı vardır.
- Manyetolu çakmağı vardır.
- Özel tasarım ızgara ile pişirme esnasında oluşan atık yağ kolayca su dolu hazneye aktarılmaktadır.
- Bu şekilde ortaya çıkan duman ve koku minimum seviyede tutulur.

VG1270G Sulu Izgara, Gazlı

Güç	21 kW
Gaz Sarfiyatı Doğalgaz / Propan	2,178 m ³ /h / 0,627 kg/h
Boyutları (GxDxY mm)	1200x700x290
Ağırlık	116 kg
Fiyatı	2.599 €



- 1, 2 ve 3 brülörlü modelleri vardır.
- Gaz muslukları emniyet ventillidir.
- Termokupl ve pilot ateşleme tertibatı vardır.
- Manyetolu çakmağı vardır.
- Özel tasarım ızgara ile pişirme esnasında oluşan atık yağ kolayca su dolu hazneye aktarılmaktadır.
- Bu şekilde ortaya çıkan duman ve koku minimum seviyede tutulur.

VG1270GT Sulu Izgara, Gazlı

Güç	32 kW
Gaz Sarfiyatı Doğalgaz / Propan	3,33 m ³ /h / 2,46 kg/h
Boyutları (GxDxY mm)	1200x700x515
Ağırlık	135 kg
Fiyatı	3.335 €



- Yiyeceğin direkt ısıtıcı üzerinde pişirilebilmesi için özel olarak tasarlanmıştır.
- Gövdesi ve ızgara yüzleri paslanmaz çelikten üretilmiştir.
- Maksimum pişirme sıcaklığı 400 °C.
- Su buharı ile pişirebilme özelliği sayesinde yiyeceklerin kurumasını engeller.
- Su tepsisi bulaşık makinesinde yıkanabilecek ölçülerde üretilmiştir.
- Çıkarılabilir tepsi sayesinde biriken atık yağ ve su kolayca temizlenebilir.
- Kolayca kaldırılabilen rezistans sayesinde günlük temizlik işlemleri hızlı ve kolayca yapılır.

EG4070 Sulu Izgara, Elektrikli

Voltaj	400V / 50 Hz
Güç	4,1 kW
Sıcaklık	400 °C
Boyutları (GxDxY mm)	400x700x290
Ağırlık	19 kg
Fiyatı	2.415 €



- Yiyeceğin direkt ısıtıcı üzerinde pişirilebilmesi için özel olarak tasarlanmıştır.
- Gövdesi ve ızgara yüzleri paslanmaz çelikten üretilmiştir.
- Maksimum pişirme sıcaklığı 400 °C.
- Su buharı ile pişirebilme özelliği sayesinde yiyeceklerin kurumasını engeller.
- Su tepsisi bulaşık makinesinde yıkanabilecek ölçülerde üretilmiştir.
- Çıkarılabilir tepsi sayesinde biriken atık yağ ve su kolayca temizlenebilir.
- Kolayca kaldırılabilen rezistans sayesinde günlük temizlik işlemleri hızlı ve kolayca yapılır.

EG8070 Sulu Izgara, Elektrikli

Voltaj	400V / 50 Hz
Güç	6,5 kW
Sıcaklık	400 °C
Boyutları (GxDxY mm)	800x700x290
Ağırlık	38 kg
Fiyatı	4.025 €



- Beher hazne kapasitesi GN 1/1 120 dir.
- GN 1/1 120 capacity of each bowl.

CS4070E Patates Dinlendirme, Elektrikli

Kapasite	GN 1/1 120
Voltaj	230V
Güç	1,00 kW
Boyutları (GxDxY mm)	400x700x290
Ağırlık	15 kg
Fiyatı	621 €

700 SERİSİ



- Beher hazne kapasitesi GN 1/1 150 dir.
- GN 1/1 150 capacity of each bowl.

BM4070E Benmari, Elektrikli

Kapasite	GN 1/1 150
Voltaj	230V
Güç	1,00 kW
Sıcaklık	110 °C
Boyutları (GxDxY mm)	400x700x290
Ağırlık	14 kg
Fiyatı	702 €



- Paslanmaz çelikten imal edilmiştir.
- Pişirme öncesi her türlü hazırlık için kullanılabilir.
- Kolay temizlenebilir, sağlam ve hijyeniktir.

N4070 Nötr Tezgah

Boyutları (GxDxY mm)	400x700x290
Ağırlık	11 kg
Fiyatı	230 €



- Paslanmaz çelikten imal edilmiştir.
- Pişirme öncesi her türlü hazırlık için kullanılabilir.
- Kolay temizlenebilir, sağlam ve hijyeniktir.

N8070 Nötr Tezgah

Boyutları (GxDxY mm)	800x700x290
Ağırlık	19 kg
Fiyatı	368 €



- Paslanmaz çelikten imal edilmiştir.
- Pişirme öncesi her türlü hazırlık için kullanılabilir.
- Kolay temizlenebilir, sağlam ve hijyeniktir.

N1270 Nötr Tezgah

Boyutları (GxDxY mm)	1200x700x290
Ağırlık	26 kg
Fiyatı	483 €



CS4070 Snack Seri Stand, Kapaklı

Boyutları (GxDxY mm)	400x700x610
Ağırlık	14 kg
Fiyatı	311 €



CS8070 Snack Seri Stand, Kapaklı

Boyutları (GxDxY mm)	800x700x610
Ağırlık	23 kg
Fiyatı	414 €



CS1270 Snack Seri Stand, Kapaklı

Boyutları (GxDxY mm)	1200x700x610
Ağırlık	35 kg
Fiyatı	541 €



OS4070 Snack Seri Stand, Kapaksız

Boyutları (GxDxY mm)	400x700x610
Ağırlık	11 kg
Fiyatı	242 €

700 SERİSİ



OS8070 Snack Seri Stand, Kapaksız

Boyutları (GxDxY mm)	800x700x610
Ağırlık	17 kg
Fiyatı	276 €



OS1270 Snack Seri Stand, Kapaksız

Boyutları (GxDxY mm)	1200x700x610
Ağırlık	26 kg
Fiyatı	368 €



DS4070 Snack Seri Stand, Çekmeceli

Boyutları (GxDxY mm)	400x700x610
Ağırlık	19 kg
Fiyatı	518 €



DS8070 Snack Seri Stand, Kapaksız

Boyutları (GxDxY mm)	800x700x610
Ağırlık	33 kg
Fiyatı	748 €

Çalışma Tezgahı Taban Rafsız



ÖLÇÜ (GxDxY)	FİYAT €	ÖLÇÜ (GxDxY)	FİYAT €
60 60 85	364	60 70 85	372
70 60 85	372	70 70 85	390
80 60 85	380	80 70 85	400
90 60 85	388	90 70 85	408
100 60 85	396	100 70 85	417
110 60 85	406	110 70 85	425
120 60 85	438	120 70 85	460
130 60 85	495	130 70 85	521
140 60 85	521	140 70 85	546
150 60 85	545	150 70 85	574
160 60 85	562	160 70 85	591
170 60 85	579	170 70 85	609
180 60 85	594	180 70 85	624
190 60 85	621	190 70 85	651
200 60 85	636	200 70 85	666
210 60 85	660	210 70 85	694
220 60 85	726	220 70 85	762
230 60 85	743	230 70 85	780
240 60 85	768	240 70 85	807
250 60 85	826	250 70 85	869

Çalışma Tezgahı Taban Rafalı



ÖLÇÜ (GxDxY)	FİYAT €	ÖLÇÜ (GxDxY)	FİYAT €
60 60 85	406	60 70 85	425
70 60 85	413	70 70 85	435
80 60 85	447	80 70 85	468
90 60 85	479	90 70 85	504
100 60 85	496	100 70 85	521
110 60 85	528	110 70 85	556
120 60 85	562	120 70 85	591
130 60 85	628	130 70 85	659
140 60 85	694	140 70 85	720
150 60 85	702	150 70 85	737
160 60 85	726	160 70 85	762
170 60 85	743	170 70 85	780
180 60 85	768	180 70 85	830
190 60 85	785	190 70 85	824
200 60 85	826	200 70 85	868
210 60 85	909	210 70 85	954
220 60 85	1.032	220 70 85	1.084
230 60 85	1.073	230 70 85	1.127
240 60 85	1.112	240 70 85	1.179
250 60 85	1.239	250 70 85	1.300

Çalışma Tezgahı Taban ve Ara Rafalı



ÖLÇÜ (GxDxY)	FİYAT €	ÖLÇÜ (GxDxY)	FİYAT €
60 60 85	538	60 70 85	563
70 60 85	579	70 70 85	609
80 60 85	604	80 70 85	633
90 60 85	653	90 70 85	687
100 60 85	687	100 70 85	720
110 60 85	719	110 70 85	755
120 60 85	753	120 70 85	790
130 60 85	819	130 70 85	858
140 60 85	858	140 70 85	903
150 60 85	909	150 70 85	954
160 60 85	951	160 70 85	996
170 60 85	990	170 70 85	1.045
180 60 85	1.073	180 70 85	1.127
190 60 85	1.107	190 70 85	1.162
200 60 85	1.139	200 70 85	1.198
210 60 85	1.320	210 70 85	1.386
220 60 85	1.347	220 70 85	1.414
230 60 85	1.403	230 70 85	1.474
240 60 85	1.469	240 70 85	1.545
250 60 85	1.528	250 70 85	1.602

Çalışma Tezgahı Taban Blok Çekmeceli



ÖLÇÜ (GxDxY)	FİYAT €	ÖLÇÜ (GxDxY)	FİYAT €
60 60 85	768	60 70 85	807
70 60 85	778	70 70 85	816
80 60 85	803	80 70 85	843
90 60 85	838	90 70 85	879
100 60 85	855	100 70 85	898
110 60 85	863	110 70 85	906
120 60 85	958	120 70 85	1.008
130 60 85	1.036	130 70 85	1.090
140 60 85	1.089	140 70 85	1.143
150 60 85	1.122	150 70 85	1.179
160 60 85	1.182	160 70 85	1.241
170 60 85	1.209	170 70 85	1.269
180 60 85	1.347	180 70 85	1.414
190 60 85	1.433	190 70 85	1.505
200 60 85	1.503	200 70 85	1.577
210 60 85	1.641	210 70 85	1.722
220 60 85	1.683	220 70 85	1.768
230 60 85	1.726	230 70 85	1.812
240 60 85	1.794	240 70 85	1.884
250 60 85	1.932	250 70 85	2.028

Çalışma Tezgahı Taban ve Ara Rafalı Blok Çekmeceli



ÖLÇÜ (GxDxY)	FİYAT €	ÖLÇÜ (GxDxY)	FİYAT €
60 60 85	845	60 70 85	897
70 60 85	856	70 70 85	898
80 60 85	885	80 70 85	927
90 60 85	922	90 70 85	966
100 60 85	940	100 70 85	988
110 60 85	950	110 70 85	996
120 60 85	1.054	120 70 85	1.107
130 60 85	1.139	130 70 85	1.198
140 60 85	1.198	140 70 85	1.257
150 60 85	1.235	150 70 85	1.296
160 60 85	1.300	160 70 85	1.366
170 60 85	1.330	170 70 85	1.395
180 60 85	1.480	180 70 85	1.554
190 60 85	1.577	190 70 85	1.655
200 60 85	1.653	200 70 85	1.734
210 60 85	1.804	210 70 85	1.895
220 60 85	1.851	220 70 85	1.944
230 60 85	1.899	230 70 85	1.995
240 60 85	1.974	240 70 85	2.074
250 60 85	2.127	250 70 85	2.231

Çalışma Tezgahı Taban Rafalı Tek Çekmeceli



ÖLÇÜ (GxDxY)	FİYAT €	ÖLÇÜ (GxDxY)	FİYAT €
60 60 85	479	60 70 85	502
70 60 85	489	70 70 85	513
80 60 85	526	80 70 85	552
90 60 85	564	90 70 85	594
100 60 85	585	100 70 85	615
110 60 85	623	110 70 85	657
120 60 85	663	120 70 85	696
130 60 85	741	130 70 85	778
140 60 85	809	140 70 85	850
150 60 85	828	150 70 85	869
160 60 85	857	160 70 85	899
170 60 85	876	170 70 85	922
180 60 85	906	180 70 85	952
190 60 85	927	190 70 85	972
200 60 85	975	200 70 85	1.024
210 60 85	1.072	210 70 85	1.126
220 60 85	1.218	220 70 85	1.278
230 60 85	1.266	230 70 85	1.330
240 60 85	1.325	240 70 85	1.390
250 60 85	1.461	250 70 85	1.534

PASLANMAZ TEZGAHLAR VE RAFLAR

| Dolaplı Çalışma Tezgahı



ÖLÇÜ (GxDxY)	FİYAT €	ÖLÇÜ (GxDxY)	FİYAT €
60 60 85	845	60 70 85	886
70 60 85	856	70 70 85	898
80 60 85	885	80 70 85	927
90 60 85	922	90 70 85	966
100 60 85	939	100 70 85	988
110 60 85	951	110 70 85	996
120 60 85	1.054	120 70 85	1.107
130 60 85	1.139	130 70 85	1.198
140 60 85	1.198	140 70 85	1.257
150 60 85	1.235	150 70 85	1.296
160 60 85	1.300	160 70 85	1.365
170 60 85	1.330	170 70 85	1.396
180 60 85	1.481	180 70 85	1.554
190 60 85	1.577	190 70 85	1.655
200 60 85	1.653	200 70 85	1.734
210 60 85	1.804	210 70 85	1.895
220 60 85	1.851	220 70 85	1.944
230 60 85	1.899	230 70 85	1.995
240 60 85	1.974	240 70 85	2.074
250 60 85	2.127	250 70 85	2.231

| Dolaplı Blok Çekmeceli Çalışma Tezgahı



ÖLÇÜ (GxDxY)	FİYAT €	ÖLÇÜ (GxDxY)	FİYAT €
60 60 85	1.025	60 70 85	933
70 60 85	1.062	70 70 85	966
80 60 85	1.102	80 70 85	1.001
90 60 85	1.139	90 70 85	1.035
100 60 85	1.187	100 70 85	1.079
110 60 85	1.282	110 70 85	1.164
120 60 85	1.402	120 70 85	1.209
130 60 85	1.424	130 70 85	1.295
140 60 85	1.509	140 70 85	1.372
150 60 85	1.557	150 70 85	1.415
160 60 85	1.614	160 70 85	1.468
170 60 85	1.653	170 70 85	1.503
180 60 85	1.803	180 70 85	1.641
190 60 85	1.899	190 70 85	1.725
200 60 85	1.995	200 70 85	1.812
210 60 85	2.183	210 70 85	1.985
220 60 85	2.222	220 70 85	2.020
230 60 85	2.337	230 70 85	2.123
240 60 85	2.403	240 70 85	2.183
250 60 85	2.562	250 70 85	2.331

| Çalışma Tezgahı Hareketli Taban Rafı



ÖLÇÜ (GxDxY)	FİYAT €	ÖLÇÜ (GxDxY)	FİYAT €
60 60 85	628	60 70 85	628
70 60 85	645	70 70 85	645
80 60 85	660	80 70 85	660
90 60 85	702	90 70 85	702
100 60 85	719	100 70 85	719
110 60 85	736	110 70 85	736
120 60 85	753	120 70 85	753
130 60 85	802	130 70 85	802
140 60 85	826	140 70 85	826
150 60 85	858	150 70 85	858
160 60 85	875	160 70 85	875
170 60 85	908	170 70 85	908
180 60 85	924	180 70 85	924
190 60 85	951	190 70 85	951
200 60 85	990	200 70 85	1.110
210 60 85	1.024	210 70 85	1.024
220 60 85	1.107	220 70 85	1.107
230 60 85	1.204	230 70 85	1.204
240 60 85	1.289	240 70 85	1.288
250 60 85	1.518	250 70 85	1.518

| Çalışma Tezgahı Hareketli Taban ve Ara Rafı



ÖLÇÜ (GxDxY)	FİYAT €	ÖLÇÜ (GxDxY)	FİYAT €
60 60 85	690	60 70 85	724
70 60 85	708	70 70 85	743
80 60 85	726	80 70 85	762
90 60 85	773	90 70 85	810
100 60 85	791	100 70 85	828
110 60 85	809	110 70 85	849
120 60 85	827	120 70 85	869
130 60 85	881	130 70 85	924
140 60 85	909	140 70 85	954
150 60 85	945	150 70 85	992
160 60 85	963	160 70 85	1.011
170 60 85	1.000	170 70 85	1.049
180 60 85	1.018	180 70 85	1.068
190 60 85	1.044	190 70 85	1.096
200 60 85	1.090	200 70 85	1.144
210 60 85	1.126	210 70 85	1.182
220 60 85	1.217	220 70 85	1.277
230 60 85	1.325	230 70 85	1.391
240 60 85	1.416	240 70 85	1.487
250 60 85	1.671	250 70 85	1.755

| Sıcak Dolaplı Tezgah



ÖLÇÜ (GxDxY)	FİYAT €	ÖLÇÜ (GxDxY)	FİYAT €
120 60 85	2.200	120 70 85	2.374
130 60 85	2.250	130 70 85	2.483
140 60 85	2.368	140 70 85	2.625
150 60 85	2.626	150 70 85	2.776
160 60 85	2.812	160 70 85	3.009
170 60 85	2.850	170 70 85	3.150
180 60 85	2.949	180 70 85	3.300
190 60 85	3.132	190 70 85	3.365

| Setaltı Dolaplı Tezga

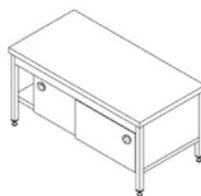

ÖLÇÜ (GxDxY)	FİYAT €	ÖLÇÜ (GxDxY)	FİYAT €
120 60 55	743	120 70 55	780
140 60 55	856	140 70 55	899
160 60 55	939	160 70 55	984
190 60 55	1.080	190 70 55	1.134

Polietilen Tablalı Tezgah (Taban Rafsız)



ÖLÇÜ (GxDxY)	FİYAT €	ÖLÇÜ (GxDxY)	FİYAT €
60 60 85	660	60 70 85	694
70 60 85	702	70 70 85	737
80 60 85	719	80 70 85	755
90 60 85	736	90 70 85	771
100 60 85	753	100 70 85	790
110 60 85	826	110 70 85	868
120 60 85	875	120 70 85	921
130 60 85	934	130 70 85	978
140 60 85	983	140 70 85	1.032
150 60 85	1.073	150 70 85	1.127
160 60 85	1.156	160 70 85	1.215
170 60 85	1.239	170 70 85	1.301
180 60 85	1.320	180 70 85	1.386
190 60 85	1.403	190 70 85	1.474
200 60 85	1.486	200 70 85	1.560
210 60 85	1.569	210 70 85	1.648
220 60 85	1.816	220 70 85	1.667
230 60 85	1.980	230 70 85	2.080
240 60 85	2.146	240 70 85	2.254
250 60 85	2.229	250 70 85	2.340

Polietilen Tablalı Tezgah (Taban Rafli)

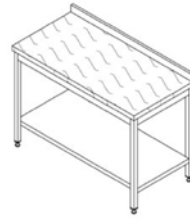

ÖLÇÜ (GxDxY)	FİYAT €	ÖLÇÜ (GxDxY)	FİYAT €
60 60 85	712	60 70 85	749
70 60 85	759	70 70 85	796
80 60 85	776	80 70 85	814
90 60 85	795	90 70 85	834
100 60 85	810	100 70 85	852
110 60 85	892	110 70 85	936
120 60 85	945	120 70 85	1.029
130 60 85	1.007	130 70 85	1.059
140 60 85	1.061	140 70 85	1.115
150 60 85	1.158	150 70 85	1.217
160 60 85	1.248	160 70 85	1.311
170 60 85	1.337	170 70 85	1.404
180 60 85	1.427	180 70 85	1.498
190 60 85	1.516	190 70 85	1.590
200 60 85	1.605	200 70 85	1.685
210 60 85	1.695	210 70 85	1.779
220 60 85	1.961	220 70 85	2.058
230 60 85	2.086	230 70 85	2.247
240 60 85	2.316	240 70 85	2.476
250 60 85	2.406	250 70 85	2.526

Polietilen Tablalı Taban Rafli Blok çekmeceli



ÖLÇÜ (GxDxY)	FİYAT €	ÖLÇÜ (GxDxY)	FİYAT €
60 60 85	863	60 70 85	899
70 60 85	909	70 70 85	946
80 60 85	927	80 70 85	964
90 60 85	945	90 70 85	984
100 60 85	960	100 70 85	1.002
110 60 85	1.042	110 70 85	1.086
120 60 85	1.095	120 70 85	1.143
130 60 85	1.157	130 70 85	1.209
140 60 85	1.211	140 70 85	1.265
150 60 85	1.308	150 70 85	1.367
160 60 85	1.398	160 70 85	1.461
170 60 85	1.558	170 70 85	1.554
180 60 85	1.576	180 70 85	1.648
190 60 85	1.666	190 70 85	1.740
200 60 85	1.755	200 70 85	1.835
210 60 85	1.845	210 70 85	1.929
220 60 85	2.111	220 70 85	2.208
230 60 85	2.290	230 70 85	2.397
240 60 85	2.466	240 70 85	2.583
250 60 85	2.556	250 70 85	2.676

Et Kütüğü



ÖLÇÜ (GxDxY)	FİYAT €	ÖLÇÜ (GxDxY)	FİYAT €
60 60 85	863	60 70 85	1.073
70 60 85	1.073	70 70 85	1.119



PASLANMAZ TEZGAHLAR VE RAFLAR

| Mermer Tablalı Tezgah (Taban Rafsız)



ÖLÇÜ (GxDxY)	FİYAT €	ÖLÇÜ (GxDxY)	FİYAT €
60 60 85	620	60 70 85	651
70 60 85	636	70 70 85	666
80 60 85	653	80 70 85	687
90 60 85	660	90 70 85	694
100 60 85	686	100 70 85	720
110 60 85	711	110 70 85	747
120 60 85	753	120 70 85	790
130 60 85	826	130 70 85	868
140 60 85	875	140 70 85	921
150 60 85	924	150 70 85	971
160 60 85	975	160 70 85	1.024
170 60 85	990	170 70 85	1.041
180 60 85	1.007	180 70 85	1.059
190 60 85	1.032	190 70 85	1.084
200 60 85	1.073	200 70 85	1.127
210 60 85	1.132	210 70 85	1.187
220 60 85	1.156	220 70 85	1.215
230 60 85	1.239	230 70 85	1.301
240 60 85	1.281	240 70 85	1.343
250 60 85	1.371	250 70 85	1.439

| Mermer Tablalı Tezgah (Taban Rafli)



ÖLÇÜ (GxDxY)	FİYAT €	ÖLÇÜ (GxDxY)	FİYAT €
60 60 85	670	60 70 85	702
70 60 85	688	70 70 85	723
80 60 85	706	80 70 85	741
90 60 85	713	90 70 85	749
100 60 85	741	100 70 85	778
110 60 85	766	110 70 85	807
120 60 85	810	120 70 85	852
130 60 85	892	130 70 85	936
140 60 85	945	140 70 85	993
150 60 85	1.000	150 70 85	1.049
160 60 85	1.053	160 70 85	1.104
170 60 85	1.071	170 70 85	1.122
180 60 85	1.089	180 70 85	1.143
190 60 85	1.115	190 70 85	1.170
200 60 85	1.158	200 70 85	1.217
210 60 85	1.222	210 70 85	1.283
220 60 85	1.248	220 70 85	1.311
230 60 85	1.336	230 70 85	1.404
240 60 85	1.383	240 70 85	1.450
250 60 85	1.480	250 70 85	1.553

| Mermer Tablalı Taban Rafli Blok Çekmeceli



ÖLÇÜ (GxDxY)	FİYAT €	ÖLÇÜ (GxDxY)	FİYAT €
60 60 85	820	60 70 85	852
70 60 85	837	70 70 85	873
80 60 85	856	80 70 85	891
90 60 85	863	90 70 85	899
100 60 85	891	100 70 85	928
110 60 85	916	110 70 85	957
120 60 85	960	120 70 85	1.002
130 60 85	1.042	130 70 85	1.086
140 60 85	1.095	140 70 85	1.143
150 60 85	1.150	150 70 85	1.199
160 60 85	1.203	160 70 85	1.254
170 60 85	1.221	170 70 85	1.272
180 60 85	1.239	180 70 85	1.293
190 60 85	1.265	190 70 85	1.320
200 60 85	1.308	200 70 85	1.367
210 60 85	1.372	210 70 85	1.433
220 60 85	1.398	220 70 85	1.461
230 60 85	1.487	230 70 85	1.554
240 60 85	1.533	240 70 85	1.601
250 60 85	1.630	250 70 85	1.703

| Tek Evelyli Çalışma Tezgahı Alt Tablasız



ÖLÇÜ (GxDxY)	FİYAT €	ÖLÇÜ (GxDxY)	FİYAT €
60 60 85	579	60 70 85	609
70 60 85	594	70 70 85	624
80 60 85	611	80 70 85	642
90 60 85	628	90 70 85	659
100 60 85	670	100 70 85	702
110 60 85	702	110 70 85	737
120 60 85	753	120 70 85	790
130 60 85	804	130 70 85	840
140 60 85	826	140 70 85	868
150 60 85	875	150 70 85	921
160 60 85	909	160 70 85	954
170 60 85	941	170 70 85	989
180 60 85	958	180 70 85	1.006
190 60 85	975	190 70 85	1.023
200 60 85	1.024	200 70 85	1.074
210 60 85	1.041	210 70 85	1.092
220 60 85	1.066	220 70 85	1.119
230 60 85	1.132	230 70 85	1.187
240 60 85	1.173	240 70 85	1.233
250 60 85	1.239	250 70 85	1.301

| Tek Evelyli Çalışma Tezgahı Taban Rafli



ÖLÇÜ (GxDxY)	FİYAT €	ÖLÇÜ (GxDxY)	FİYAT €
60 60 85	660	60 70 85	694
70 60 85	676	70 70 85	712
80 60 85	694	80 70 85	729
90 60 85	743	90 70 85	780
100 60 85	785	100 70 85	825
110 60 85	826	110 70 85	868
120 60 85	909	120 70 85	949
130 60 85	966	130 70 85	1.013
140 60 85	1.000	140 70 85	1.049
150 60 85	1.066	150 70 85	1.119
160 60 85	1.098	160 70 85	1.152
170 60 85	1.132	170 70 85	1.187
180 60 85	1.156	180 70 85	1.215
190 60 85	1.198	190 70 85	1.257
200 60 85	1.239	200 70 85	1.301
210 60 85	1.281	210 70 85	1.343
220 60 85	1.313	220 70 85	1.379
230 60 85	1.362	230 70 85	1.431
240 60 85	1.452	240 70 85	1.524
250 60 85	1.528	250 70 85	1.602

| Tek Evelyli Dolaplı Çalışma Tezgahı

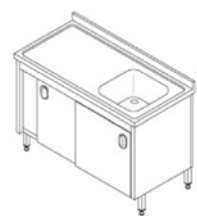

ÖLÇÜ (GxDxY)	FİYAT €	ÖLÇÜ (GxDxY)	FİYAT €
60 60 85	826	60 70 85	868
70 60 85	990	70 70 85	1.041
80 60 85	1.073	80 70 85	1.127
90 60 85	1.156	90 70 85	1.215
100 60 85	1.222	100 70 85	1.283
110 60 85	1.288	110 70 85	1.353
120 60 85	1.313	120 70 85	1.379
130 60 85	1.403	130 70 85	1.474
140 60 85	1.528	140 70 85	1.602
150 60 85	1.611	150 70 85	1.690
160 60 85	1.650	160 70 85	1.733
170 60 85	1.743	170 70 85	1.829
180 60 85	1.816	180 70 85	1.907
190 60 85	1.858	190 70 85	1.949
200 60 85	1.899	200 70 85	1.995
210 60 85	1.948	210 70 85	2.045
220 60 85	1.990	220 70 85	2.088
230 60 85	2.146	230 70 85	2.254
240 60 85	2.310	240 70 85	2.427
250 60 85	2.475	250 70 85	2.601

Çift Evelyeli Tezgah (Taban Rafsız)



ÖLÇÜ (GxDxY)	FİYAT €	ÖLÇÜ (GxDxY)	FİYAT €
120 60 85	951	120 70 85	966
130 60 85	990	130 70 85	1.041
140 60 85	1.041	140 70 85	1.092
150 60 85	1.073	150 70 85	1.127
160 60 85	1.122	160 70 85	1.179
170 60 85	1.149	170 70 85	1.205
180 60 85	1.173	180 70 85	1.233
190 60 85	1.188	190 70 85	1.248
200 60 85	1.313	200 70 85	1.379
210 60 85	1.320	210 70 85	1.386
220 60 85	1.428	220 70 85	1.499
230 60 85	1.486	230 70 85	1.560
240 60 85	1.518	240 70 85	1.595
250 60 85	1.569	250 70 85	1.648

İki Evelyeli Taban Rafly Tezgah



ÖLÇÜ (GxDxY)	FİYAT €	ÖLÇÜ (GxDxY)	FİYAT €
120 60 85	1156	120 70 85	1.215
130 60 85	1.239	130 70 85	1.301
140 60 85	1.271	140 70 85	1.336
150 60 85	1.324	150 70 85	1.386
160 60 85	1.362	160 70 85	1.431
170 60 85	1.396	170 70 85	1.464
180 60 85	1.462	180 70 85	1.534
190 60 85	1.479	190 70 85	1.552
200 60 85	1.518	200 70 85	1.595
210 60 85	1.569	210 70 85	1.648
220 60 85	1.594	220 70 85	1.672
230 60 85	1.650	230 70 85	1.733
240 60 85	1.816	240 70 85	1.905
250 60 85	1.980	250 70 85	2.080

Çift Evelyeli Dolaply Tezgah

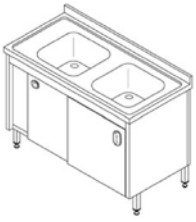

ÖLÇÜ (GxDxY)	FİYAT €	ÖLÇÜ (GxDxY)	FİYAT €
120 60 85	1.528	120 70 85	1.602
130 60 85	1.626	130 70 85	1.707
140 60 85	1.743	140 70 85	1.829
150 60 85	1.816	150 70 85	1.907
160 60 85	1.864	160 70 85	1.960
170 60 85	1.950	170 70 85	2.049
180 60 85	2.063	180 70 85	2.166
190 60 85	2.073	190 70 85	2.176
200 60 85	2.122	200 70 85	2.226
210 60 85	1.803	210 70 85	2.272
220 60 85	2.220	220 70 85	2.331
230 60 85	2.393	230 70 85	2.513
240 60 85	2.559	240 70 85	2.687
250 60 85	2.723	250 70 85	2.860

Üç Evelyeli Tezgah Taban Rafsız



ÖLÇÜ (GxDxY)	FİYAT €	ÖLÇÜ (GxDxY)	FİYAT €
190 60 85	1.370	190 70 85	1.415
200 60 85	1.403	200 70 85	1.474
210 60 85	1.452	210 70 85	1.524
220 60 85	1.486	220 70 85	1.560
230 60 85	1.650	230 70 85	1.733
240 60 85	1.980	240 70 85	2.080
250 60 85	2.310	250 70 85	2.427

Üç Evelyeli Taban Rafly Tezgah



ÖLÇÜ (GxDxY)	FİYAT €	ÖLÇÜ (GxDxY)	FİYAT €
190 60 85	1.824	190 70 85	1.914
200 60 85	1.858	200 70 85	1.949
210 60 85	1.899	210 70 85	1.995
220 60 85	1.965	220 70 85	2.063
230 60 85	2.146	230 70 85	2.254
240 60 85	2.476	240 70 85	2.601
250 60 85	2.806	250 70 85	2.946

Üç Evelyeli Dolaply Tezgah

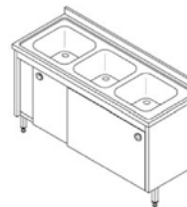

ÖLÇÜ (GxDxY)	FİYAT €	ÖLÇÜ (GxDxY)	FİYAT €
190 60 85	2.278	190 70 85	2.392
200 60 85	2.310	200 70 85	2.427
210 60 85	2.393	210 70 85	2.516
220 60 85	2.442	220 70 85	2.565
230 60 85	2.806	230 70 85	2.946
240 60 85	3.136	240 70 85	3.293
250 60 85	3.466	250 70 85	3.640

Süzme Havuzly Tezgah



ÖLÇÜ (GxDxY)	FİYAT €
60 70 85	660
70 70 85	743
80 70 85	792
90 70 85	826
100 70 85	909
110 70 85	966
120 70 85	1.032
130 70 85	1.073
140 70 85	1.122
150 70 85	1.198
160 70 85	1.281
170 70 85	1.320
180 70 85	1.362
190 70 85	1.403
200 70 85	1.486
210 70 85	1.569
220 70 85	1.650
230 70 85	1.733
240 70 85	1.816
250 70 85	1.980

Balık Hazırlık Tezgahı



ÖLÇÜ (GxDxY)	FİYAT €
60 70 85	826
70 70 85	826
80 70 85	909
90 70 85	990
100 70 85	1.076
110 70 85	1.156
120 70 85	1.320
130 70 85	1.486
140 70 85	1.726
150 70 85	1.750
160 70 85	1.816
170 70 85	1.882
180 70 85	1.948
190 70 85	2.039
200 70 85	2.122
210 70 85	2.188
220 70 85	2.286
230 70 85	2.310
240 70 85	2.476
250 70 85	2.640

PASLANMAZ TEZGAHLAR VE RAFLAR

| Sıyırma Tezgahı



ÖLÇÜ (GxDxY)			FİYAT €
100	70	85	513
120	70	85	562
140	70	85	635
160	70	85	726
190	70	85	816

| Sıyırma Tezgahı Kaset Rafı



ÖLÇÜ (GxDxY)			FİYAT €
100	70	85	843
120	70	85	1.056
140	70	85	1.296
160	70	85	1.389
190	70	85	1.643

| Kazan Yıkama Eveyesi



ÖLÇÜ (GxDxY)			FİYAT €
100	80	85	916
120	80	85	969
140	80	85	1.036
160	80	85	1.073
190	80	85	1.126

| Tek Evelyli Makine Giriş Tezgahı

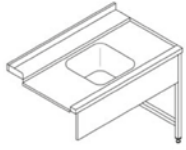

ÖLÇÜ (GxDxY)			FİYAT €
60	75	85	611
70	75	85	628
80	75	85	645
90	75	85	677
100	75	85	711
110	75	85	743
120	75	85	768
130	75	85	826
140	75	85	875
150	75	85	909
160	75	85	951
170	75	85	990
180	75	85	1.024
190	75	85	1.056
200	75	85	1.156
210	75	85	1.239
220	75	85	1.320
230	75	85	1.403
240	75	85	1.486
250	75	85	1.569

| Çift Evelyli Makine Giriş Tezgahı

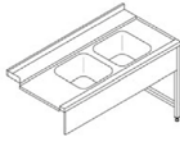

ÖLÇÜ (GxDxY)			FİYAT €
120	75	85	885
130	75	85	951
140	75	85	1.001
150	75	85	1.044
160	75	85	1.086
170	75	85	1.139
180	75	85	1.176
190	75	85	1.216
200	75	85	1.330
210	75	85	1.425
220	75	85	1.518
230	75	85	1.614
240	75	85	1.709
250	75	85	1.804

| Makine Çıkış Tezgahı

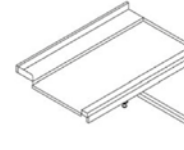

ÖLÇÜ (GxDxY)			FİYAT €
60	75	85	306
70	75	85	315
80	75	85	330
90	75	85	347
100	75	85	372
110	75	85	406
120	75	85	423
130	75	85	455
140	75	85	462
150	75	85	479
160	75	85	496
170	75	85	528
180	75	85	579
190	75	85	621
200	75	85	660
210	75	85	694
220	75	85	726
230	75	85	760
240	75	85	792
250	75	85	826

| Duvar Rafı

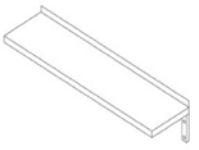

ÖLÇÜ (GxDxY)			FİYAT €
60	30	3	89
70	30	3	106
80	30	3	120
90	30	3	136
100	30	3	143
110	30	3	150
120	30	3	159
130	30	3	174
140	30	3	189
150	30	3	203
160	30	3	226
170	30	3	240
180	30	3	249
190	30	3	255
200	30	3	263
210	30	3	270
220	30	3	285
230	30	3	299
240	30	3	330
250	30	3	376

| Duvar Dolabı

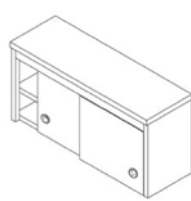

ÖLÇÜ (GxDxY)			FİYAT €
60	40	60	545
70	40	60	562
80	40	60	579
90	40	60	660
100	40	60	687
110	40	60	743
120	40	60	802
130	40	60	858
140	40	60	909
150	40	60	966
160	40	60	1.000
170	40	60	1.041
180	40	60	1.073
190	40	60	1.090
200	40	60	1.156
210	40	60	1.239
220	40	60	1.271
230	40	60	1.320
240	40	60	1.452
250	40	60	1.569

| Kömürlü Izgara (Set Üstü)



ÖLÇÜ (GxDxY)			FİYAT €
100	50	30	1.006
150	50	30	1.500
200	50	30	2.176

| Kömürlü Izgara Davlumbazlı

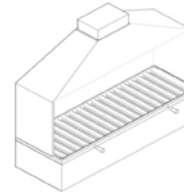

ÖLÇÜ (GxDxY)			FİYAT €
100	50	115	1.764
150	50	115	2.400
200	50	115	3.300

Davlumbaz Duvar Tip Filtresiz

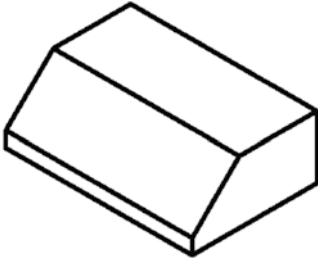

ÖLÇÜ (GxDxY)			FİYAT €
100	100	50	600
150	100	50	773
200	100	50	951
250	100	50	1.012
300	100	50	1.299
350	100	50	1.492
400	100	50	1.672
120	120	50	768
150	120	50	826
200	120	50	1.041
250	120	50	1.222
300	120	50	1.420
350	120	50	1.635
400	120	50	1.858
150	150	50	1.042
200	150	50	1.245
250	150	50	1.467
300	150	50	1.686
350	150	50	1.917
400	150	50	2.146
450	150	50	2.254
500	150	50	2.603
550	150	50	2.831
600	150	50	3.059

Davlumbaz Duvar Tip Filtreli

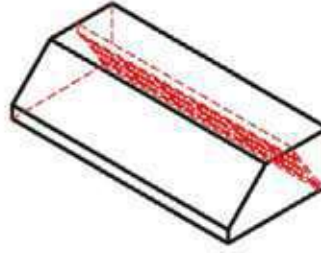

ÖLÇÜ (GxDxY)			FİYAT €
150	100	50	1.112
200	100	50	1.404
250	100	50	1.696
300	100	50	1.996
350	100	50	2.272
400	100	50	2.571
500	100	50	3.219
120	120	50	1.000
150	120	50	1.149
200	120	50	1.494
250	120	50	1.848
300	120	50	2.178
350	120	50	2.542
400	120	50	2.904
150	150	50	1.353
200	150	50	1.686
250	150	50	2.025
300	150	50	2.367
350	150	50	2.687
400	150	50	3.030
450	150	50	3.372
500	150	50	3.725
550	150	50	3.978
600	150	50	3.137

Davlumbaz Orta Tip Filtresiz

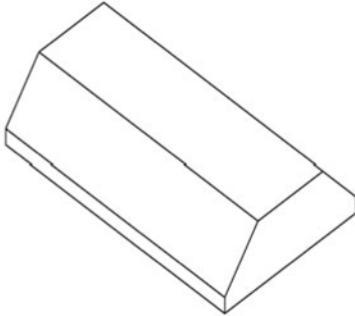

ÖLÇÜ (GxDxY)			FİYAT €
250	150	50	1.372
300	150	50	1.583
350	150	50	1.792
400	150	50	2.001
450	150	50	2.211
500	150	50	2.422
550	150	50	2.631
600	150	50	2.841
250	200	50	1.948
300	200	50	2.310
350	200	50	2.574
400	200	50	2.889
450	200	50	3.202
500	200	50	3.540
550	200	50	3.777
600	200	50	4.175

Davlumbaz Orta Tip Filtreli

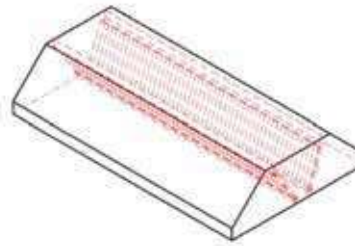

ÖLÇÜ (GxDxY)			FİYAT €
150	150	50	1.678
200	150	50	2.157
250	150	50	2.619
300	150	50	3.084
350	150	50	3.497
400	150	50	3.946
450	150	50	4.425
500	150	50	4.895
550	150	50	5.273
600	150	50	5.741
250	200	50	2.904
300	200	50	3.411
350	200	50	3.849
400	200	50	4.354
450	200	50	4.858
500	200	50	5.364
550	200	50	5.781
600	200	50	6.286
250	250	50	3.119
300	250	50	3.994
350	250	50	4.581
400	250	50	5.175
450	250	50	5.763
500	250	50	6.353
550	250	50	6.964

PASLANMAZ SERVİS BANKOLARI



Sıcak Servis Ünitesi GN 1/1 Kaplı

	🔥	🔥	🔥	🔥
KOD	7912.12070.00	7912.15070.00	7912.19070.00	7912.15070.00
Kapasite	3xGN 1/1-150	4xGN 1/1-150	5xGN 1/1-150	6xGN 1/1-150
Voltaj ve Frekans	220-240V/50Hz.	220-240V/50Hz.	220-240V/50Hz.	220-240V/50Hz.
Elektrik Gücü	2,6 kW	2,6 kW	3,9 kW	2,6 kW
Sıcaklık	30-90°C	30-90°C	30-90°C	30-90°C
Boyutlar LxWxH (mm)	1200x700x850	1500x700x850	1900x700x850	2400x700x850
Hacim (m³)	1 m³	1,23 m³	1,54 m³	1,23 m³
Fiyatı	1.485 €	1.595 €	1.870 €	2.310 €



Soğuk Servis Bankosu

	❄️	❄️
KOD	7919.27NTV.24	7919.37NTV.24
Soğutucu Tipi	TAG 270 NTV	TAG 370 NTV
Kapasite	4xGN 1/1-150	6xGN 1/1-150
Gerilik	220 V	220 V
Elektrik Gücü	0.57 Kw	0.88 Kw
Soğutma Derecesi	+2 / +5 °C	+2 / +5 °C
Boyutlar LxWxH (mm)	1420x700x850	1880x700x850
Hacim (m³)	1,17 m³	1,53 m³
Fiyatı	3.245 €	3.520 €

* NTV: Normal sıcaklıkta fanlı soğutma sistemi.

Dış ortam sıcaklığı: +32,2 C°

Bağıl Nem: %65



ERC

Nötr Servis Bankosu

KOD	7911.12070.80	7911.14070.80	7911.16070.80	7911.19070.80
Boyutlar LxWxH (mm)	1200x700x850	1400x700x850	1600x700x850	1900x700x850
Hacim (m³)	1 m³	1,23 m³	1,54 m³	1,93 m³
Fiyatı	550 €	605 €	660 €	990 €



Neutral Küver Ünitesi

KOD	7912.07070.50	7912.08070.50	7912.10070.50
Boyutlar LxWxH (mm)	700x700x850/1300	800x700x850/1300	1000x700x850/1300
Hacim (m ³)	0,94 m ³	1,06 m ³	1,3 m ³
Fiyatı	627 €	715 €	781 €

* GN Kuvvetler ayrıca sipariş edilecektir.



Nötr Bombe Camlı Servis Rafı



KOD	7897.12030.03	7897.14030.03	7897.15030.03	7897.16030.03	7897.19030.03
Boyutlar LxWxH (mm)	1200x370x470	1400x370x470	1500x370x470	1600x370x470	1900x370x470
Hacim (m ³)	0,13 m ³	0,14 m ³	0,16 m ³	0,17 m ³	0,19 m ³
Fiyatı	315 €	394 €	396 €	423 €	429 €



Nötr Çift Sıra Bombe Camlı Servis Rafı



KOD	7897.12030.04	7897.14030.04	7897.15030.04	7897.16030.04	7897.19030.04
Boyutlar LxWxH (mm)	1200x370x730	1400x370x730	1500x370x730	1600x370x730	1900x370x730
Hacim (m ³)	0,18 m ³	0,22 m ³	0,23 m ³	0,25 m ³	0,29 m ³
Fiyatı	421 €	509 €	516 €	545 €	567 €



Nötr Servis Rafı



KOD	7897.12030.08	7897.14030.08	7897.15030.08	7897.16030.08	7897.19030.08
Boyutlar LxWxH (mm)	1200x370x730	1400x370x730	1500x370x730	1600x370x730	1900x370x730
Hacim (m ³)	0,13 m ³	0,14 m ³	0,16 m ³	0,17 m ³	0,19 m ³
Fiyatı	458 €	547 €	560 €	590 €	618 €

DÖRT KATLI RAFLAR

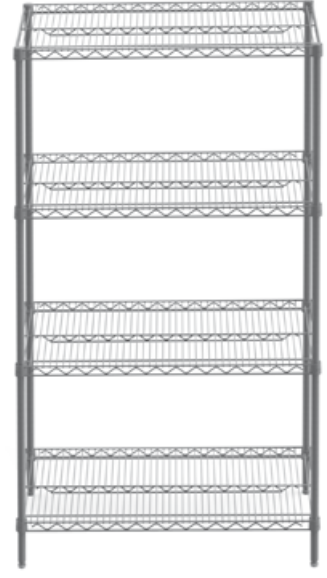

ÖLÇÜ (GxDxY)	INOX 304	INOX 304 LIGHT	INOX 201	INOX 201 LIGHT	INOX 304 PLASTİK	INOX 201 PLASTİK	BOYALI PLASTİK	GRİ BOYALI
46x91x183	480 €	416 €	364 €	328 €	404 €	328 €	204 €	224 €
46x107x183	520 €	456 €	400 €	348 €	428 €	348 €	216 €	236 €
46x122x183	548 €	472 €	424 €	364 €	460 €	372 €	224 €	248 €
46x137x183	616 €	524 €	472 €	408 €	480 €	396 €	244 €	276 €
46x152x183	668 €	564 €	504 €	432 €	520 €	424 €	260 €	300 €
46x183x183	748 €	620 €	560 €	480 €	564 €	468 €	292 €	324 €
53x91x183	516 €	444 €	400 €	348 €	448 €	364 €	220 €	236 €
53x107x183	556 €	372 €	424 €	368 €	480 €	396 €	228 €	252 €
53x122x183	660 €	556 €	496 €	424 €	520 €	420 €	248 €	292 €
53x137x183	700 €	588 €	528 €	448 €	554 €	440 €	272 €	312 €
53x152x183	752 €	624 €	568 €	480 €	588 €	484 €	292 €	336 €
53x183x183	852 €	728 €	644 €	556 €	660 €	544 €	324 €	364 €
61x91x183	576 €	496 €	432 €	372 €	-	-	-	260 €
61x107x183	620 €	532 €	476 €	408 €	-	-	-	288 €
61x122x183	708 €	588 €	528 €	448 €	-	-	-	312 €
61x137x183	752 €	624 €	568 €	480 €	-	-	-	324 €
61x152x183	816 €	676 €	620 €	516 €	-	-	-	352 €
61x183x183	932 €	760 €	700 €	572 €	-	-	-	392 €



46	KOD	ÖLÇÜ	STANDART	LIGHT
	M0611836(L)	46x91	74 €	58 €
	M0611842(L)	46x107	84 €	68 €
	M0611848(L)	46x122	91 €	72 €
	M0611854(L)	46x137	108 €	85 €
	M0611860(L)	46x152	121 €	95 €
	M0611872(L)	46x183	141 €	109 €

53	KOD	ÖLÇÜ	STANDART	LIGHT
	M0612136(L)	53x91	83 €	65 €
	M0612142(L)	53x107	93 €	72 €
	M0612148(L)	53x122	119 €	93 €
	M0612154(L)	53x137	129 €	101 €
	M0612160(L)	53x152	142 €	110 €
	M0612172(L)	53x183	167 €	136 €

61	KOD	ÖLÇÜ	STANDART	LIGHT
	M0612436(L)	61x91	98 €	78 €
	M0612442(L)	61x107	109 €	87 €
	M0612448(L)	61x122	131 €	101 €
	M0612454(L)	61x137	142 €	110 €
	M0612460(L)	61x152	158 €	123 €
	M0612472(L)	61x183	187 €	144 €

46	KOD	ÖLÇÜ	STANDART	LIGHT
	M681836 (L)	46x91	55 €	46 €
	M681842 (L)	46x107	64 €	51 €
	M681848 (L)	46x122	70 €	55 €
	M681854 (L)	46x137	82 €	66 €
	M681860 (L)	46x152	90 €	72 €
	M681872 (L)	46x183	104 €	84 €

53	KOD	ÖLÇÜ	STANDART	LIGHT
	M0682136 (L)	53x91	64 €	51 €
	M0682142 (L)	53x107	70 €	56 €
	M0682148 (L)	53x122	88 €	70 €
	M0682154 (L)	53x137	96 €	76 €
	M0682160 (L)	53x152	106 €	84 €
	M0682172 (L)	53x183	125 €	103 €

61	KOD	ÖLÇÜ	STANDART	LIGHT
	M0682436 (L)	61x91	72 €	57 €
	M0682442 (L)	61x107	83 €	66 €
	M0682448 (L)	61x122	96 €	76 €
	M0682454 (L)	61x137	106 €	84 €
	M0682460 (L)	61x152	119 €	93 €
	M0682472 (L)	61x183	139 €	107 €

304	KOD	ÖLÇÜ	LIGHT
	M0617015	15	7 €
	M0617036	36	13 €
	M0617086	86	23 €
	M0617137	137	34 €
	M0617150	150	36 €
	M0617160	160	40 €
	M0617183	183	46 €
	M0617216	216	53 €
	M0617244	244	61 €

201	KOD	ÖLÇÜ	LIGHT
	M0687015	15	7 €
	M0687036	36	12 €
	M0687086	86	19 €
	M0687137	137	30 €
	M0687150	150	31 €
	M0687160	160	33 €
	M0687183	183	36 €
	M0687216	216	40 €
	M0687244	244	49 €

PASLANMAZ YER GİDERLERİ



TİPİ	DERİNLİK	SİFON	EN	BOY	FİYAT €
A1	DERİN TİP	Ø 200x200	300	300	119
A2	SİĞ TİP	Ø 200x140	300	500	155
A3	SİĞ TİP	Ø 160x140	300	750	201
			300	950	236
			300	1200	282
			300	1400	317
			300	1650	362
			300	1850	406
			300	2100	452
			300	2300	487

ÇIKIŞ Ø 70
VEYA Ø 100
PVC BORU



TİPİ	DERİNLİK	SİFON	EN	BOY	FİYAT €
B1	DERİN TİP	Ø 200x200	300	300	119
B2	SİĞ TİP	Ø 200x140	300	500	155
B3	SİĞ TİP	Ø 160x140	300	750	201
			300	950	236
			300	1200	282
			300	1400	317
			300	1650	362
			300	1850	406
			300	2100	452
			300	2300	487

ÇIKIŞ Ø 70
VEYA Ø 100
PVC BORU



TİPİ	DERİNLİK	SİFON	EN	BOY	FİYAT €
C1	DERİN TİP	Ø 200x200	300	300	118
C2	DERİN TİP	Ø 160x180	300	500	154
			300	750	200
			300	950	234
			300	1200	280
			300	1400	316
			300	1650	361
			300	1850	404
			300	2100	449
			300	2300	486

ÇIKIŞ Ø 50
VEYA Ø 70
PVC BORU



TİPİ	DERİNLİK	SİFON	EN	BOY	FİYAT €
D1	DERİN TİP	Ø 200x200	300	300	118
D2	DERİN TİP	Ø 160x180	300	500	154
			300	750	200
			300	950	234
			300	1200	280
			300	1400	316
			300	1650	361
			300	1850	404
			300	2100	449
			300	2300	486

ÇIKIŞ Ø 50
VEYA Ø 70
PVC BORU

- 37 x 53 Selffrom tepsiye uygun
- 15 tepsi kapasiteli
- Bardak tepsili
- Tepsi ve tabaklar hariçtir



BULAŞIK TOPLAMA TEKLİ (304)

KOD	EN x BOY x H	FİYAT
MB100x	43x57x160	644 €



BULAŞIK TOPLAMA HAVUZU (304)

KOD	EN x BOY x H	FİYAT
MB120x	85x55x90	447 €

- 37 x 53 Selffrom tepsiye uygun
- 15 tepsi kapasiteli
- Bardak tepsili
- Tepsi ve tabaklar hariçtir



BULAŞIK TOPLAMA İKİLİ (304)

KOD	EN x BOY x H	FİYAT
MB102x	83x57x160	1.077 €



EVYELİ ARABA (304)

KOD	EN x BOY x H	FİYAT
MB124x	56x76x90	591 €

- 37 x 53 Selffrom tepsiye uygun
- 15 tepsi kapasiteli
- Bardak tepsili
- Tepsi ve tabaklar hariçtir



BULAŞIK TOPLAMA ÜÇLÜ (304)

KOD	EN x BOY x H	FİYAT
MB104x	122x57x160	1.436 €



ÇÖP / YUVARLAK (304)

KOD	EN x BOY x H	FİYAT
MB124x	56x76x90	591 €

PASLANMAZ ARABALAR



| ÇÖP / KARE (304)

KOD	EN x BOY x H	FİYAT
MB128x	50x55x90	450 €



| KAZAN - TENCERE TAŞIMA (304 - 201)

KOD	EN x BOY x H	FİYAT
MB172x	90x60x50/90	554 €
MB172x2	90x60x50/90	412 €



| KASET TAŞIMA / KOLSUZ (304 - 201)

KOD	EN x BOY x H	FİYAT
MB130x	55x55x10	117 €
MB130x2	55x55x10	103 €

- 5 basket kapasiteli
- Basketler hariç



| KASET TAŞIMA / ALÇAK (304 - 201)

KOD	EN x BOY x H	FİYAT
MB134x	56x55x90	358 €
MB134x2	56x55x90	333 €



- 10 basket kapasiteli
- Basketler hariç



| KASET TAŞIMA / KOLLU (304 - 201)

KOD	EN x BOY x H	FİYAT
MB132x	55x55x90	179 €
MB132x2	55x55x90	140 €

| KASET TAŞIMA / YÜKSEK (304 - 201)

KOD	EN x BOY x H	FİYAT
MB136x	56x55x165	520 €
MB136x2	56x55x165	475 €

· Tabaklar hariç



TABAK TAŞIMA / 200 TABAKLIK (304 - 201)

KOD	EN x BOY x H	FİYAT
MT100x	52x98x75	547 €
MT100x2	52x98x75	484 €

· Tabaklar ve tepsiler hariç



TABAK TAŞIMA / 400 TABAKLIK (304 - 201)

KOD	EN x BOY x H	FİYAT
MT102x	55x55x10	844 €
MT102x2	55x55x10	739 €

· GN hariçtir



ET - BALIK TAŞIMA (304 - 201)

KOD	EN x BOY x H	FİYAT
MT128x	80x60x90	401 €
MT128x2	80x60x90	351 €



ET ASKI ARABASI (304 - 201)

KOD	EN x BOY x H	FİYAT
MT120x	100x55x170	718 €
MT122x	120x55x170	772 €
MT124x	150x55x170	851 €
MT120x2	100x55x170	632 €
MT122x2	120x55x170	688 €
MT124x2	150x55x170	751 €

· Pres Baskı



ERZAK / TEK KAPAKLI (304)

KOD	EN x BOY x H	FİYAT
MT140x	45x60x50	464 €

PASLANMAZ ARABALAR

· Pres Baskı



| ERZAK / ÇİFT KAPAKLI (304)

KOD	EN x BOY x H	FİYAT
MT142x	85x55x55	753 €

· Tabaklar ve tepsi hariçtir



| TEPŞİ TAŞIMA / ALÇAK 9 KATLI GN 2/1 (304 - 201)

KOD	EN x BOY x H	FİYAT
MT160x	58x66x90	422 €
MT160x2	58x66x90	376 €

· Tepsi hariçtir



· Tabaklar ve tepsi hariçtir



| TEPŞİ TAŞIMA / ALÇAK, 9 KATLI GN 1/1 (304 - 201)

KOD	EN x BOY x H	FİYAT
MT150x	44x63x90	375 €
MT150x2	44x63x90	333 €

| TEPŞİ TAŞIMA / YÜKSEK 17 KATLI GN 2/1 (304 - 201)

KOD	EN x BOY x H	FİYAT
MT162x	58x66x172	629 €
MT162x2	58x66x172	562 €

· Tabaklar ve tepsi hariçtir



· Tepsi hariçtir



| TEPŞİ TAŞIMA / YÜKSEK, 17 KATLI GN 1/1 (304 - 201)

KOD	EN x BOY x H	FİYAT
MT152x	44x63x172	554 €
MT152x2	44x63x172	492 €

| TEPŞİ TAŞIMA 60x40 TEPŞİYE GÖRE (304 - 201)

KOD	EN x BOY x H	FİYAT
MT130x	44x63x165	590 €
MT130x2	44x63x165	520 €

· Tabaklar ve tepsiler hariç



| TEPŞİ TAŞIMA 70x50 TEPŞİYE GÖRE (304 - 201)

KOD	EN x BOY x H	FİYAT
MT132x	56x73x165	644 €
MT132x2	56x73x165	564 €

· Kasetler hariç



| PLATFORM DÜZ ALÇAK (304 - 201)

KOD	EN x BOY x H	FİYAT
MT170x	80x60x20/90	501 €
MT170x2	80x60x20/90	388 €

· GALVANİZLİ



| PLATFORM TEL / KÜÇÜK (ANTİBAKTERİYEL)

KOD	EN x BOY x H	FİYAT
MT190G	42x70x93	318 €



| SERVİS İKİ KATLI / AHŞAP (BOYALI)

KOD	EN x BOY x H	FİYAT
MS100BA	91x53x90	337 €

· GALVANİZLİ



| PLATFORM TEL / BÜYÜK (ANTİBAKTERİYEL)

KOD	EN x BOY x H	FİYAT
MT192G	65x95x93	371 €



| SERVİS ÜÇ KATLI / AHŞAP (BOYALI)

KOD	EN x BOY x H	FİYAT
MS102BA	91x53x90	418 €

PASLANMAZ ARABALAR

· Pres baskılı tabla



| SERVİS İKİ KATLI (304 - 201)

KOD	EN x BOY x H	FİYAT
MS120X	55x86x90	464 €
MS120X2	55x86x90	424 €
MS120X430	55x86x90	376 €

· Branda dahildir



| KİRLİ TORBALAMA ARABASI (BOYALI)

KOD	EN x BOY x H	FİYAT
C130B	91x61x902	381 €

· Pres baskılı tabla



| SERVİS ÜÇ KATLI (304 - 201)

KOD	EN x BOY x H	FİYAT
MS122X	55x86x90	611 €
MS122x2	55x86x90	545 €
MS122x430	55x86x90	484 €



| SEPETLİ ARABA (BOYALI)

KOD	EN x BOY x H	FİYAT
C160B	86x46x86	267 €

· Askılar hariçtir



| ASKI ARABASI (BOYALI - 304)

KOD	EN x BOY x H	FİYAT
C120B	55x120x170	158 €
C122B	55x150x170	177 €
C120X	55x120x170	269 €
C122X	55x150x170	305 €



| ÇAMAŞIR SEPETİ (304 - 201 - BOYALI)

KOD	EN x BOY x H	FİYAT
C180X	61x61x75	322 €
C180X2	61x61x75	278 €
C180B	61x61x75	214 €

- Dış çerçeve ve orta destekler 5,80 mm
- Orta uzun çubuklar 2,80 mm
- Elektropolisaj yapılmış temiz yüzey

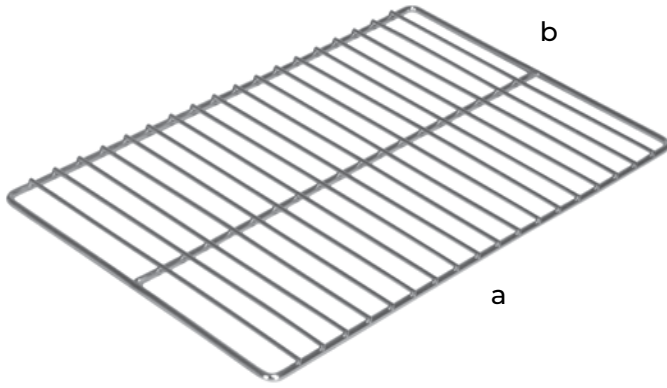

TEL IZGARA, GN 1/1

KOD	a x b	FİYAT
M061911	530x325	24 €
M068911	530x325	18 €
M063911	530x325	12 €

- Dış çerçeve ve orta destekler 6,80 mm
- Orta uzun çubuklar 2,80 mm
- Elektropolisaj yapılmış temiz yüzey

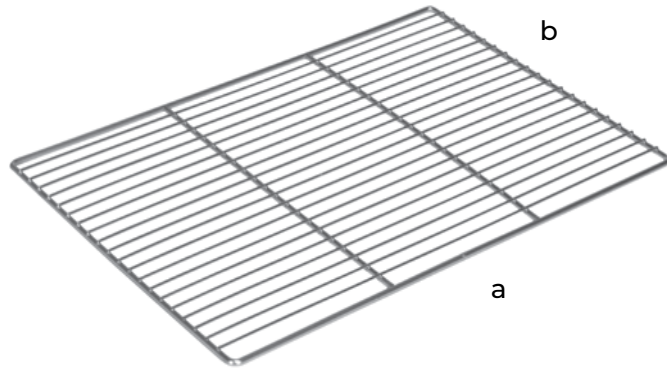

TEL IZGARA, GN 2/1

KOD	a x b	FİYAT
M061921	650x530	49 €
M068921	650x530	33 €
M063921	650x530	18 €

- Dış çerçeve ve orta destekler 5,80 mm
- Orta uzun çubuklar 2,80 mm
- Elektropolisaj yapılmış temiz yüzey
- Özel ölçü imalat yapılabilir

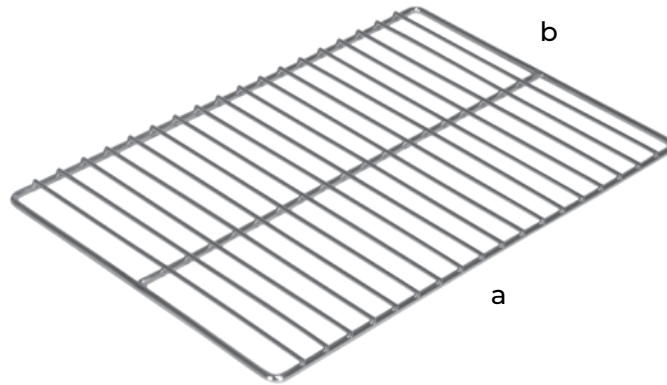

TEL IZGARA

KOD	a x b	FİYAT
M0616040	600x400	33 €
M0686040	600x400	20 €
M0636040	600x400	14 €

PROFESYONEL SEÇİM

PROFESSIONAL CHOICE



HALSAN

MERKEZ SHOWROOM

Bahriye Caddesi No:38/A
Kasımpaşa, İstanbul - TÜRKİYE

T +90 212 254 93 36 Pbx
F +90 212 254 96 48

info@halsanmutfak.com
halsanmutfak.com

FABRİKA

Hamidiye Mahallesi
Soğuksu Caddesi No:23/A
Kağıthane, İstanbul - TÜRKİYE

T&F +90 212 295 05 09