

# Nice

## MC424

CE

Kontrol Ünitesi

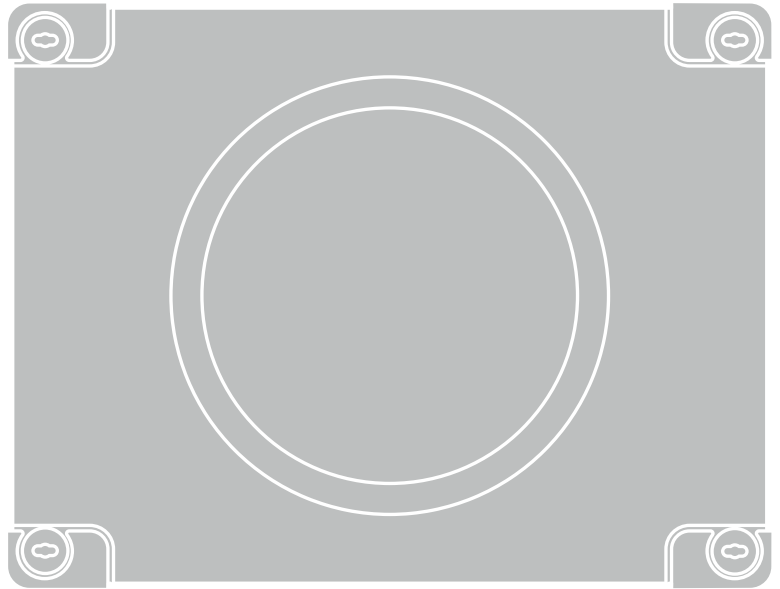

TR

**Nice**

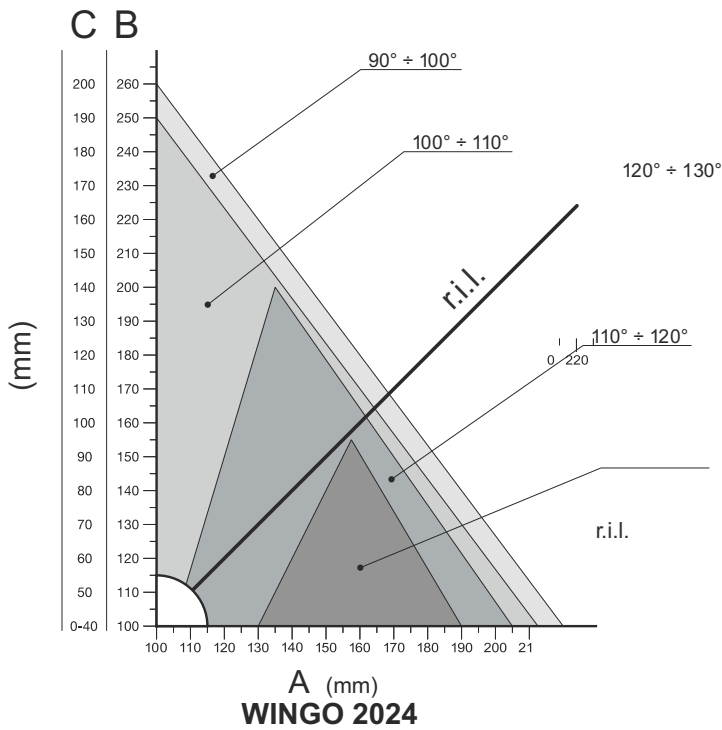
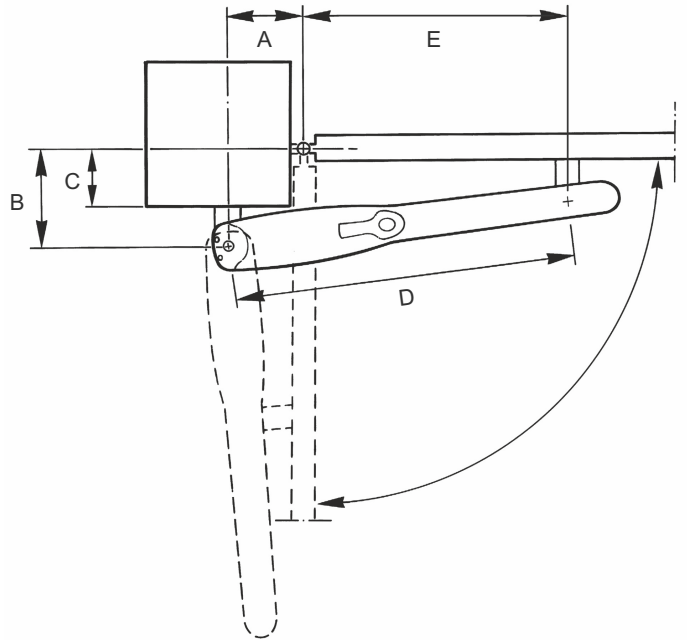
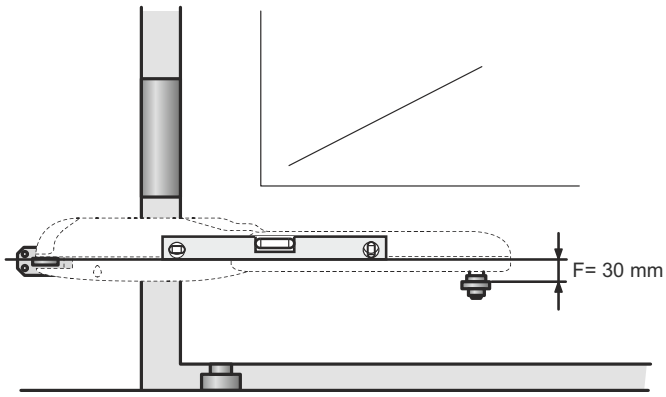



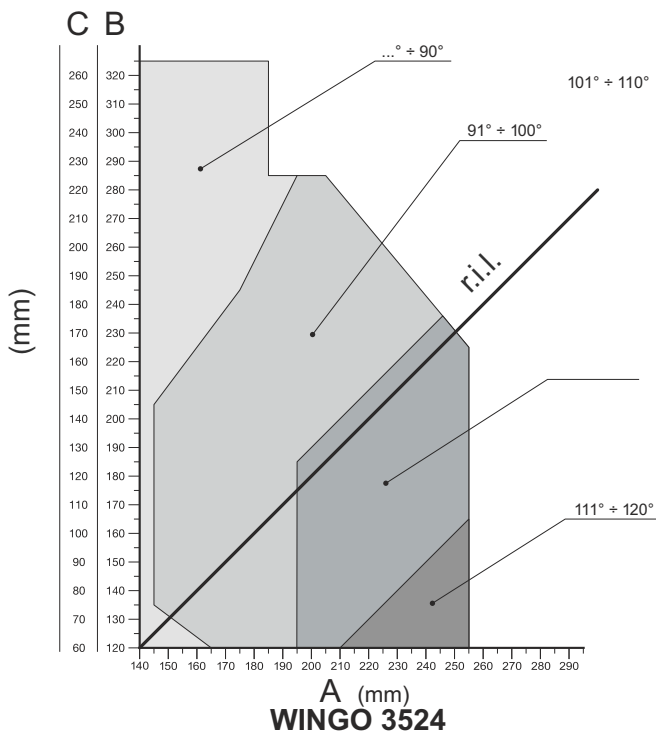



Model:	Wg2024	WG3524
D (mm):	700	850
A (mm)	E (mm)	
100	600	750
110	590	740
120	580	730
130	570	720
140	560	710
150	550	700
160	540	690
170	530	680
180	520	670
190	510	660
200	500	650
210	490	640
220	480	630
230	470	620
240		610
250		600
260		590
270		580
280		570

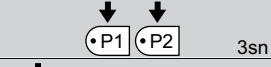



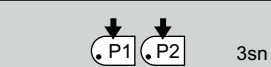



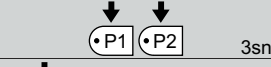

### Otomatik kapanma süresini değiřtirmek

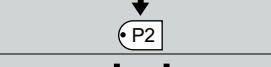
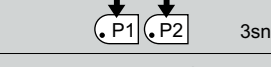
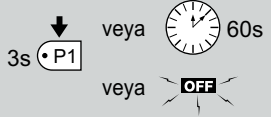
01. P1 ve P2 butonlarına aynı anda 3 sn basılı tutun bütün ledler yanınca bırakın.	
02. L1 ledi yanıp sönmeye başlayacak.	
03. P2 butonuna basıp bırakın.	
04. P2 butonuna basıp bırakarak yanıp sönen ledi ayarlamak istediđiniz saniyenin ledine getirin. L1= 5 sn L2= 10 sn L3= 20 sn L4= 40 sn L5= 80 sn	
05. P1 butonuna basıp bırakın.	
01. P1 ve P2 butonlarına aynı anda basılı tutun, 3 sn sonra bırakın.	
07. Hafızaya kaydetmek için P1 butonuna en az 3 sn basılı tutun, veya hiçbir butona basmadan 60 sn bekleyin, veya hiçbir butona basmadan enerjiji kesin.	



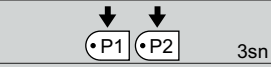

### Otomatik kapanmayı devre dışı bırakmak. (P3 butonuna basıp bırakarak P3 ledini söndürün)

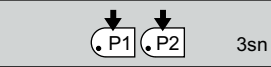
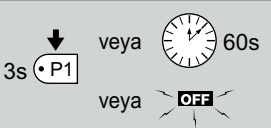
01. P1 ve P2 butonlarına aynı anda 3 sn basılı tutun, bütün ledler flař yapmaya başlayınca bırakın.	
02. L1 ledi yanıp sönmeye başlayacak.	
03. P2 butonuna basıp bırakın	
04. P1 ve P2 butonlarına aynı anda 3 sn basılı tutun ve bırakın.	
05. Hafızaya kaydetmek için P1 butonuna en az 3 sn basılı tutun, veya hiçbir butona basmadan 60 sn bekleyin, veya hiçbir butona basmadan enerjiji kesin.	

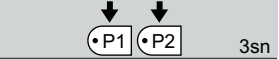

### Ađır kapı seçimi (bu parametrede motorlar yavař başla yavař dur yapmaz, düşük hızda çalışır)

01. P1 ve P2 butonlarına aynı anda 3 sn basılı tutun, bütün ledler flař yapmaya başlayınca bırakın.	
02. P3 butonuna basıp bırakarak P3 ledini yakın.	
03. P1 butonuna basıp bırakarak yanıp sönen ledi L4 ledi üzerine getirin.	
04. P2 butonuna basıp bırakın.	
05. P1 ve P2 butonlarına basılı tutun, e3 sn sonra bırakın.	
06. Hafızaya kaydetmek için P1 butonuna en az 3 sn basılı tutun, veya hiçbir butona basmadan 60 sn bekleyin, veya hiçbir butona basmadan enerjiji kesin.	

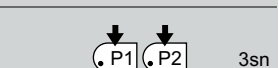
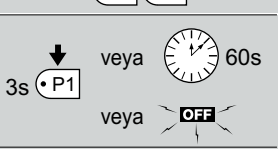
### Sıkışmadaki hassasiyeti deęiřtirmek

<b>01.</b> P1 ve P2 butonlarına aynı anda 3 sn basılı tutun bütün ledler yanınca bırakın.	
<b>02.</b> L1 ledi yanıp sönmeye başlayacak. P1 butonuna basıp bırakarak yanıp sönen ledi L4 ledine getirin	
<b>03.</b> P2 butonuna basıp bırakın.	
<b>04.</b> P2 butonuna basıp bırakarak yanıp sönen ledi ayarlamak istedięiniz saniyenin ledine getirin. L1= Çok hassas L2= Hassas L3= Az hassas L4= Güçlü L5= Çok güçlü Ledler sönük ise Max.Güç	
<b>05.</b> P1 butonuna basıp bırakın.	
<b>01.</b> P1 ve P2 butonlarına aynı anda basılı tutun, 3 sn sonra bırakın.	
<b>07.</b> Hafızaya kaydetmek için P1 butonuna en az 3 sn basılı tutun, veya hiçbir butona basmadan 60 sn bekleyin, veya hiçbir butona basmadan enerjiji kesin.	

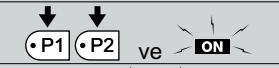
### TABLO D1 - Hafıza Silme (fabrika ayarları)

<b>01.</b> Enerjiji kesin . (kontrol ünitesindeki cam sigortayı yerinden çıkartarak neregijyi kesebilirsiniz)	
<b>02.</b> P1 ve P2 butonlarına aynı anda basılı tutun ve sigortayı takip enerji verin. (bütün ledler flař yapmaya başlayacak)	
<b>03.</b> Enerji verdikten tam 3 sn sonran P1 ve P2 butonlarını bırakın.	

Bütün ledlerin flař yapması bittikten sonra P1 ve P2 butonlarını bırakırsanız hafıza silme işlemleri başarısız olur.