

EVOFONE

Viomi Akıllı Hava Temizleyici Pro (UV) KULLANMA KILAVUZU

MARKA: VIOMI

MODELLER: VXKJ03

KURULUM

Ürünler ve aksesuarlar

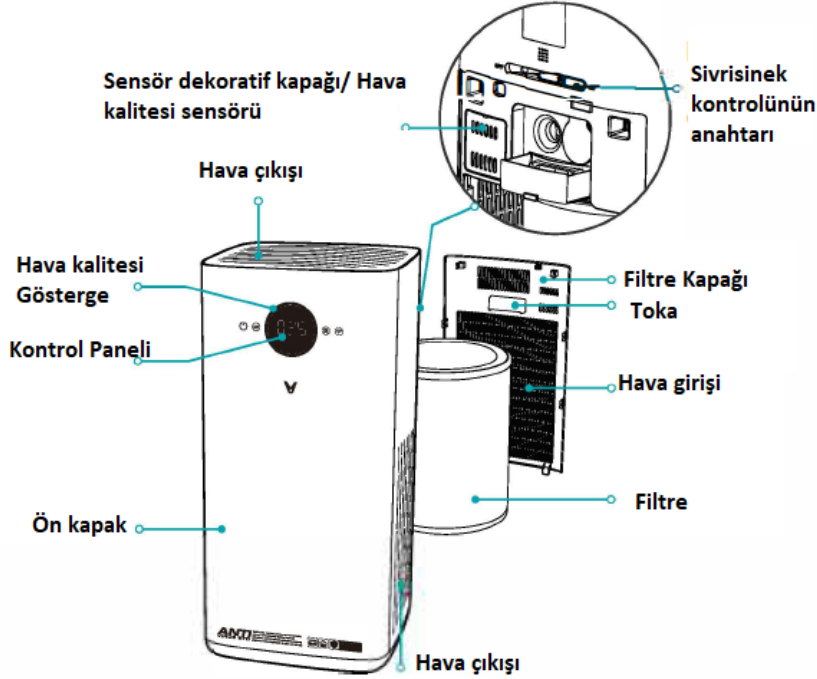

Sıcak İpuçları

Kullanmadan önce lütfen makinedeki dolgu maddesinin ambalaj poşetini çıkarın. Cihazın sökme ve takma yöntemi için lütfen bkz. lo "Dolgu Değişirme" sayfa 4.

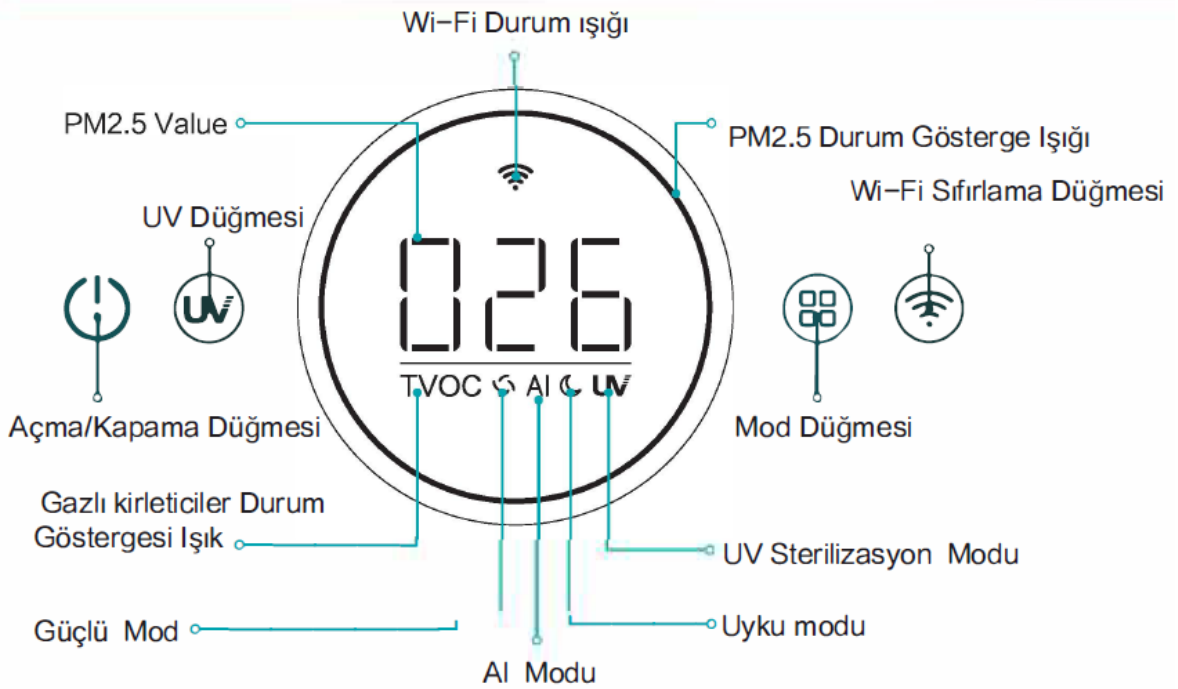

Makine açıldığında, bekleme moduna girer.

Güç açık/ Bekleme

Tuşa kısa basın, ekran mevcut PM2.5 değerini görüntüler, sistem otomatik olarak akıllı moda girer, tekrar kısa basın, sistem bekleme durumuna girer ve tüm işlevleri kapatır.

UV Sterilizasyon Fonksiyonu

UV sterilizasyon işlevini açmak için UV düğmesine kısa basın ve UV sterilizasyon işlevini kapatmak için tekrar kısa basın.

Mod

Mevcut modu değiştirmek için mod tuşuna kısa basın. Mod, "güç modu, AI modu, uyku modu"na göre döngüsel olarak değişir. Güçlü mod: Sistem, maksimum arıtma kapasitesine ulaşmak için maksimum rüzgar hızını açar.

AI modu: Sistem arıtma kapasitesini mevcut PM2.5 değerine ve TVOC durumuna göre otomatik olarak ayarlar.

Uyku modu: Sistem arıtma kapasitesini en aza indirir ve düşük rüzgar hızlarında çalışır.

Ekran söndürme modu: Bu mod yalnızca cep telefonu APP çalışmasını destekler. Açıldıktan sonra 15 saniye içinde sistem çalışmaz ve tüm ışıklar söner. Sistem, arıtma kapasitesini azaltmak için minimum rüzgar hızını açar.

Wi-Fi Bağlantı Düğmesi

Wi-Fi bağlantısını sıfırlamak için uzun basın.

Anyon fonksiyonu

Sistem açıldığında negatif iyon işlevini otomatik olarak açar ve sistem bekleme ve uyku modlarında işlevini otomatik olarak kapatır.

Hava Kalitesi Göstergesi Fonksiyonu

Ekrandaki PM2.5 durum göstergesi dairesi, mevcut PM2.5 durumuna göre farklı renkler arasında geçiş yapar.

Turuncu, havadaki yüksek PM2.5 konsantrasyonunu temsil eder;

Mavi, havadaki orta PM2.5 konsantrasyonunu temsil eder;

Yeşil, havadaki düşük PM2.5 konsantrasyonunu gösterir.

Gaz halindeki kirletici durum göstergesi, mevcut gaz halindeki kirletici durumuna göre farklı renkler arasında geçiş yapar.

Turuncu, ağır gaz kirliliğini temsil eder;

Mavi, orta gaz kirliliğini temsil eder;

Yeşil, düşük gaz kirliliğini temsil eder.

Randevu Fonksiyonu

Bu işlev yalnızca cep telefonunun APP tarafını destekler ve açma/kapama süresini ayırmak için APP tarafında çalıştırılabilir.

Dolgu ömrü hakkında ipuçları

Mobil APP: Doldurucu son tarihe ulaştığında, APP'de değiştirilmesini isteyecektir. Dolgu maddesi değiştirildiğinde, ömrünü yeniden doldurmak için "UV tuşu + mod tuşu"na 3 saniye kadar basılı tutabilirsiniz. Ana bilgisayar: Aşağıdaki sorun gidermeye bakın..

Sivrisinek karşıtı operasyon yöntemi

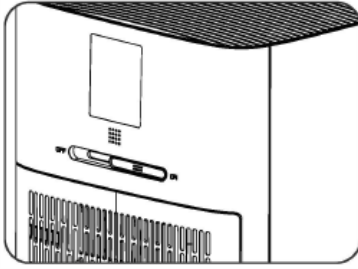

1. Açık durumda, sivrisinek kovucu anahtarı AÇIK konuma getirildiğinde, sivrisinek tuzağı lambası açılır; sivrisinek kovucu anahtarı KAPALI konuma getirildiğinde, sivrisinek tuzağı lambası kapanır.

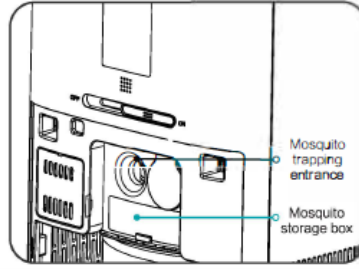

2. Sivrisinek saklama kutusunu temizleyin (1) Sivrisinek saklama kutusunu temizlemeden önce, sivrisinek kovucu anahtarını KAPALI konuma getirin ve artırcıyı kapatın.

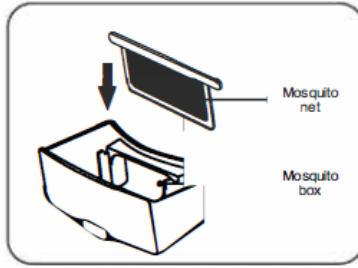

3. Sivrisinek saklama kutusunu dışarı çekin, kutudaki ciebriş anci cibinlikleri temizleyin. Temizledikten sonra cibinliği sivrisinek saklama kutusunun karşı yuvasına yerleştirin.

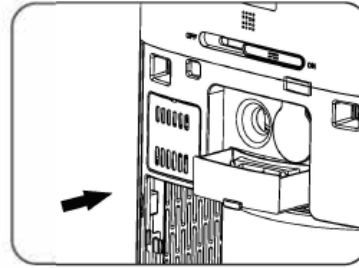

Sivrisinek saklama kutusunu ev sahibine geri takın. Temizliği tamamlamak için ana ünitenin arka kapağını kapatın.

ELEKTRİK ŞEMASI

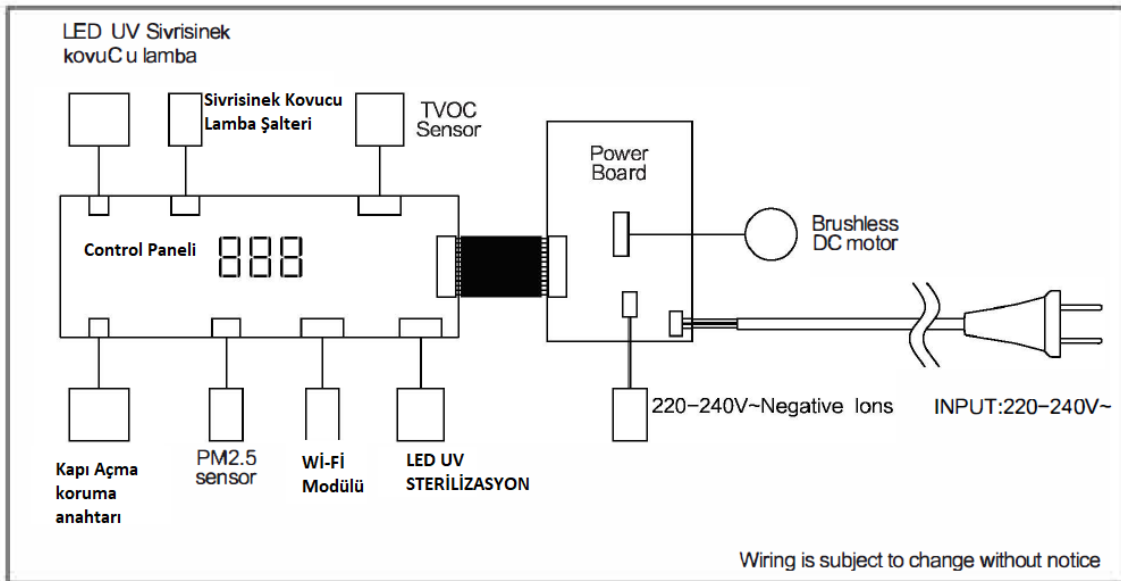

WIFI BAĞLANTISI

Bu ürün Mijia'ya bağlanmıştır, Mijia APP aracılığıyla kontrol edilebilir ve diğer ürünlerle birbirine bağlanabilir.

Not: Mijia APP'nin yükseltilmesi ve güncellenmesi nedeniyle, gerçek çalışma yukarıdaki açıklamalardan biraz farklı olabilir. Lütfen mevcut Mijia APP'deki talimatları izleyin.

Lütfen "mijia ile çalıştığını" yalnızca yazılım düzeyinde doğrulama için, Xiaomi ve Mijia'nın bu ürünü ve şirketin üretimini, standartlarını uygulama, kalite denetimini, vb. sorumlu tutmadığını unutmayın.



"Mijia" uygulamasını indirmek ve yüklemek için QR kodunu tarayın. Uygulamayı yükleyen kullanıcılar doğrudan cihaz bağlantı sayfasına gireceklerdir. Veya uygulama mağazasında "Mijia" kelimesini arayın, APP'yi indirin ve yükleyin. APP ana sayfasını açın, sayfanın sağ üst köşesindeki "+" düğmesini tıklayın ve APP komut istemi yöntemine göre cihazlar ekleyin.

Telefon Wi-Fi bağlama

Lütfen bağlanmadan önce telefonunuzun Wi-Fi'ye bağlı olduğundan emin olun.

Uygulamayı açın, cihazı eklemek için cihaz arayüzündeki "+" işaretine tıklayın.

Bağlanabilir cihazı seçin ve bağlantıyı tamamlamak için telefon arayüzündeki komutları izleyin.

Not: Cep telefonu hava temizleyiciye bağlanamadığında lütfen "Wi-Fi Sıfırlama" bölümüne bakın.

Daha iyi bir kullanıcı deneyimi için lütfen Wi-Fi'ye bağlanın.

Wi-Fi Sıfırlama

Yönlendiriciyi veya Wi-Fi şifresini değiştirdikten sonra Wi-Fi'yi yeniden satmanız gerekir. Lütfen

ekrandaki Wi-Fi simgesi yanıp söne kadar "  " düğmesini 3 saniye basılı tutun, ardından Wi-Fi bağlama yöntemine göre Wi-Fi'ye yeniden bağlanın.

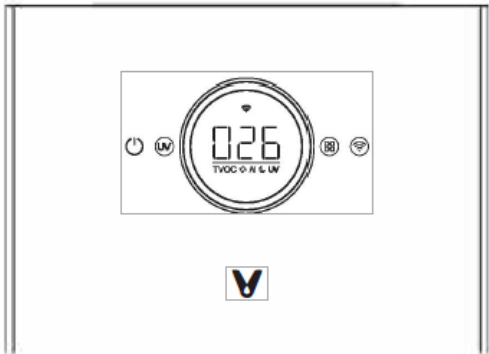

1. Ana bilgisayarı kapatın ve makine bozulursa, arıtıcıyı kapatmak için tuşuna kısa bir süre basın. Şu anda, arıtıcı bekleme modundadır, ana bilgisayara giden gücü kesmek için güç kaynağının fişini çekmeniz gerekir.

2. Doldurma kapağını açın Doldurma kapağının tokasını kavrayın ve dışarı çekin.

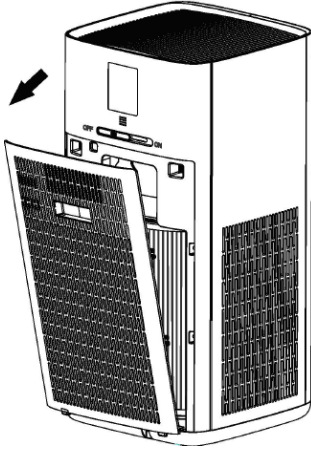

Aktif karbon filtresi

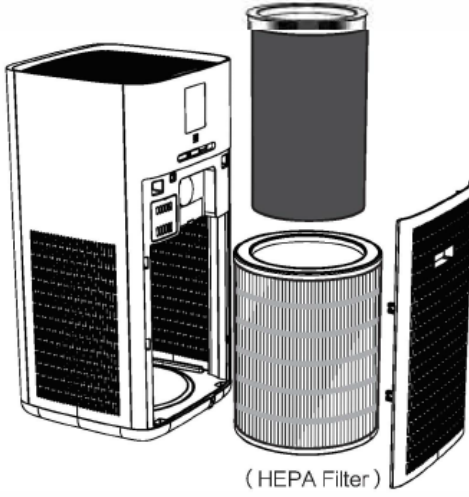

3. Dotgu matzemesinin üzerindeki kirteticilerin odaya düşmesini önlemek için dotguyu çıkarın ve atık dotgu matzemesini bir çöp torbasına sarın.

Not:

- a. Lütfen atık dotdurucuyu yanıcı olmayan çöp olarak dotdurun.
- B. Dotgu maddesinin deęiřtirme döngüsünün yaktařık 8 ita 12 ay otması önerilir (dotguyu deęiřtirme döngüsü, farklı kuttanım ortamtarından dotayı büyük ölçüde deęiřir)
- C. Sistemde "EE" görüntütendięinde, dotgu maddesinin deęiřtirmesini ister

4. Yeni dolgunun yönünü saflařtırmaya karřılık gelecek řekilde ayarlayın, dolguyu dolgu üzerine yerleřtirin ve ardından dolgu kapađını tutun, filtre kapađının altını ana bilgisayarın altındaki oluk ile hizalayın, ardından kapađı kapatın. kapađı kapatın, güç kaynađını prize takın ve çalıřtırın.

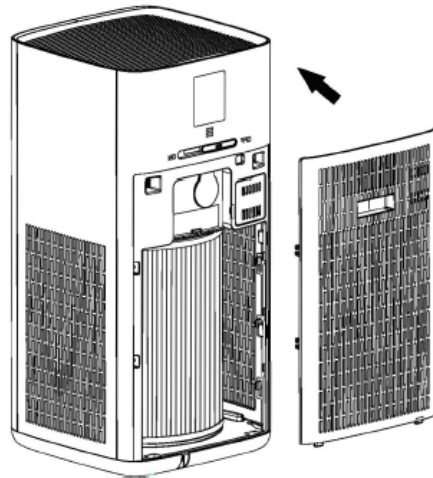

5. Dolgu tesisatının alt kısmına dikkat ediniz. Doldurucu deęiştirildikten sonra lütfen doldurma hatırlatıcısını yeniden satınız

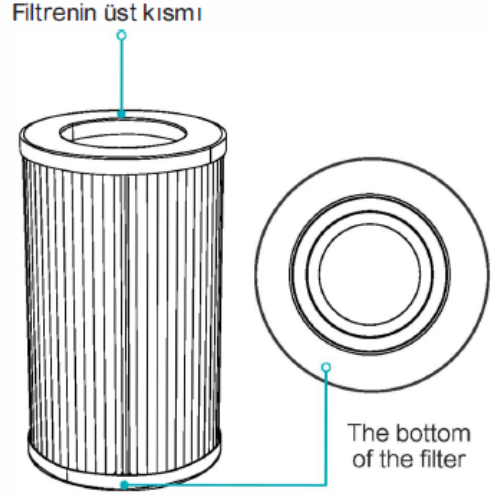

Not:

- Arıtıcının arınma etkisini sağlamak için lütfen dolgu deęiştirme işlemini ayrıntılı olarak okuyun.
 - Arıtma sistemini temizlemeden önce, güç kaynağının fişini çekin ve arıtma sistemine giden gücü kesin.
 - Devrenin hasar görmesini önlemek için arıtıcının içini kuru tutun.
- NS. Yüzey alanı kirli olduğunda, yüzey tozunu temizlemek için bir elektrikli süpürge kullanın, bu da dolgu maddesinin hizmet ömrünü uzatabilir.

TEKNİK ÖZELLİKLER VE ENERJİ TÜKETİMİ

Ürün Adı: Hava Temizleyici
Uygulanabilir Model: VXXJ03
Anma Gerilimi: 220-240V-
Anma Frekansı : 50/60Hz
Nominal Güç: 45W
CADR(Parçacıklar): 500m³/h
Kümülat temiz kütle(CCM Parçacıkları): P4 Seviyesi
CADR(Formaldehit): 200m³/saat
Uygulanabilir Alan: 35-60m²
Boyut:320x320x657mm
Net Ağırlık: 9.5kg

TAŞIMA VE NAKLİYE

Cihazınızı herhangi bir nedenle taşımak veya kargo ile bir yere göndermeniz gerekirse, orijinal ambalajı içerisinde ve aynen geldiği şekilde paketlenmiş olarak göndermeniz gerekmektedir. Lütfen bu amaçla orijinal ambalajını saklayınız

TEMİZLİK, BAKIM VE ONARIM BİLGİSİ

Temizlik Sırasında Dikkat Edilmesi Gerekenler

1. Kompozit dolguyu Temizlemeyin;
2. Makineyi temizlerken lütfen dikkatli olun, güçlü aşındırıcı temizleyici makinenin yüzeyine zarar verir;
3. Makinenin yüzeyini temizlemek için yalnızca yumuşak bir bez kullanın, aksi takdirde makine hasar görebilir veya kırılabilir ve ayrıca sensör arızasına neden olabilir;
4. Alkol veya organik çözücülerle silinmesi yasaktır, aksi takdirde ürüne zarar verir veya elektrik çarpması, yangın vb.
5. Makineyi temizlerken veya makineyi kullanmadığınızda, lütfen elektrik fişini elektrik prizinden çekin. kısa devre nedeniyle elektrik çarpmasına veya yangına neden olabilir.

Temizlik Sonrası Kurulum

1. Doldurma kapağı düzgün bir şekilde takılmadığında, ana bilgisayar başlamaz;
2. Sensörün hava çıkışına doğrudan temas ettiği yerlere kurmayın, aksi takdirde makinenin normal çalışmasını etkileyebilir;
3. Hava giriş veya çıkışını kirletebilecek nesnelerin yakınına kurmayın. (perdeler vb. gibi), aksi takdirde obje kirlenebilir veya makinenin arızalanmasına neden olabilir;
4. Makinenin doğrudan yoğunlaşmaya maruz kalabileceği bir alana kurmayın. Lütfen Oto 40 °C'den itibaren oda sıcaklığında kullanın;
5. Siyah dumanın oluşacağı bir alana kurmayın. (mutfak, vb. gibi), aksi takdirde makinenin yüzeyini arızaya veya sensörün arızalanmasına neden olabilir.

İNSAN VE ÇEVRE SAĞLIĞI İLE İLGİLİ BİLGİ, KULLANIM HATALARINA İLİŞKİN UYARILAR

Kullanıcılar çevresel etki bilgileri

1. Tüm ambalaj malzemeleri çevre dostudur ve geri dönüştürülebilir. Lütfen bu ambalaj malzemelerini iyi bir ortam sağlamak için çevreye duyarlı bir şekilde atın.
2. Boğulma kazalarına neden olabilecek plastik film ve ambalaj kutuları ile çocukları oynamayınız, bu nedenle ambalaj malzemelerini çocuklardan uzak tutunuz, ambalaj malzemeleri oyuncak değildir.
3. Eski hava temizleyici kullanılmadığında atılmalıdır. Lütfen yeniden kullanılmayacak bir şey olarak atın. Eski hava temizleyici, yararlı bir şekilde yeniden kullanılabilir malzemeler içerir, lütfen çevreye katkıda bulunmak için uygun şekilde imha etme veya geri dönüştürme konusunda yardımcı olun.

Güvenlik önlemleri

1. Bu cihaz, gözetim altında tutuldukları veya cihazın güvenli bir şekilde kullanımına ilişkin talimatların verildiği ve anladıkları takdirde, 8 yaş ve üzeri çocuklar ve fiziksel, duyuusal veya zihinsel yetenekleri kısıtlı veya deneyim ve bilgi eksikliği olan kişiler tarafından kullanılabilir. ilgili tehlikeler.
2. Çocuklar cihazla oynamamalıdır.
3. Temizlik ve kullanıcı bakımı gözetimsiz çocuklar tarafından yapılmamalıdır.

Güç Kaynağı Önlemleri

1. Yalnızca isim plakasındaki standart voltajı karşılayan iki pimli soketler kullanın;
2. Güç kablosu, güç kablosu fişi ve elektrik prizi hasarlıysa, lütfen ürünü kullanmayın;
3. Elektrik fişini prizden çekerken, fişi sıkıca tutmalı ve elektrik kablosunu çekmemelisiniz. Aksi takdirde kısa devre nedeniyle elektrik çarpmasına veya yangına neden olabilir;
4. Elektrik fişindeki tozu düzenli olarak temizleyin;
5. Güç kablosu hasarlıysa, üretici veya profesyonel bakım personeli tarafından değiştirilmelidir.

Hareketli

1. Hareket ederken lütfen çalışmayı bırakın ve elektrik fişini çekin;
2. Hareket ederken ana ünitenin yan tarafındaki kolu tutun; ana ünitenin düşmesini ve insanların yaralanmasını önlemek için ön paneli tutmayın.

Kullanımda

1. Makineyi dolgunsuz kullanmayın;
2. Hava girişine veya hava çıkışına parmaklarınızı veya yabancı cisimleri sokmayın;
3. Hava giriş/çıkışlarını engellemeyin;
4. Isı kaynağı nesnelere (ısıtıcılar ve yanıcı gazlarla temas edebilecek diğer yerler gibi) yaklaşmayın veya üzerine koymayın.
5. Duman, koku ve diğer arızalar varsa, derhal elektrik fişini çekmelisiniz.

Sınırlamayı Kullanma

1. Odada yağ kalıntısı, tütsü yakarken duman, tutuştururken alev veya havada kimyasal koku olduğunda kullanmayın;
2. Elektrik çarpması, yangın ve diğer hasarları önlemek için makineyi hidrojen, doğal gaz, propan ve diğer yanıcı gazlarla dolu bir ortamda kullanmayın;
3. Sprey kum kurdu ajanı kullanırken bu makineyi kullanmayın;
4. Boşaltma gibi dengesiz yerlerde kullanmayın; banyo ve yüksek sıcaklık, nem ve su bulunan diğer yerler; elektrik çarpması, yangın veya diğer hasarları önlemek için.

Sıcak İpuçları

1. Rüzgarın doğal olarak akmasına izin vermek için hava temizleyicinin etrafında belirli bir boşluk olmalıdır, böylece arıtma etkisini iyileştirir;
2. Bu makine engelliler, engelliler, zihinsel engelliler veya çocuklar için uygun değildir.



Dikkat

Ciddi sonuçlardan kaçınmak için sadece profesyonel olarak eğitilmiş ve hava temizleyici bakım eğitimi almış bakım personeli hava temizleyici üzerinde bakım yapabilir, başka hiç kimse hava temizleyiciyi izinsiz tamir edemez.

Bu ürünün doğru ve güvenli kullanımını sağlamak için lütfen bu kılavuzu dikkatlice okuyunuz.

SORUN GİDERME

- Hava temizleyiciniz anormal olduğunda, müşteri hizmetleriyle iletişime geçmeden önce lütfen "Genel Arıza Analizi ve Hariç Tutma" bölümüne bakın.
- Sorunu gideremezseniz, lütfen güç kablosunu çıkarın ve bizimle iletişime geçin. Ürün kalitesinden veya ürün dışı kalite faktörlerinden kaynaklanan herhangi bir rahatsızlık için servis sağlayıcınız ile irtibat kurunuz.

Arıza Olgusu	Sebeup Analizi	Bertaraf Yöntemi
makine başlamıyor	Elektrik fişii takılı değil	Elektrik fişini tekrar takın
	Ana bilgisayar dolgu kapağı yerine takılmamış	Ana bilgisayar fier kapağını yeniden takın ve yerine takın
Toz giderme ve arıtma etkisi önemli değildir ve hava kalitesi önemli ölçüde iyileştirilmemiştir.	Makine bir dolgu ile donatılmamış	Bir dolgu ile donatın
	Makine küçük bir yere yerleştirilmiş veya yakınlarda arıtma etkisini etkileyen engeller var.	Tıkanıklığı giderin veya yeri değiştirin
	Dolgu maddesi çok kirli	Dolguyu temizleyin
Hava çıkışında koku	Odada birçok kirlilik kaynağı var	Ana bilgisayar filtre kapağını yeniden takın ve yerine takın
	Dolgu maddesi çok kirli	Yeni filtreyi değiştirin
Çok fazla gürültü	İnsallasyonun yeterince güçlü olup olmadığı	Satış sonrası servis merkezine başvurun
	makinede pislik var	Kalıntıları kaldırın
Dolgu maddesi sığmıyor	Dolgu ters çevrilir	Dolgunun doğru yönünü ayarlayın ve alt yuva ile hizalayın
EO	Kapı kapağı açılır	1. Kapı kapağını sabitleyin
		2. Satış sonrası servis merkeziyle iletişime geçin
E1	Makine devrilmiş veya eğik	Makineyi dik konuma getirin
E2	Motor çalışmıyor	Güç kaynağını yeniden bağlayın, çözümezseniz lütfen satış sonrası servis merkeziyle iletişime geçin.
EE	Dolgu ömrü sona eriyor	Doldurma elemanını değiştirin ve yeniden kurun. Yeniden satış işlemi: bekleme durumunda, "  " ve "  " düğmelerine aynı anda 3 saniye basın. Makine üç bip sesi çıkardıktan sonra sıfırlama başarılı oldu.

Not: Yukarıda ki yöntemlere rağmen Arıza giderilmezse, Tehlike ve makineye zarar vermemek için kendi başınıza sökmeyin ve tamir etmeyin.

YETKİLİ SERVİS

MERKEZ YETKİLİ SERVİS

EVOFONE BİLGİ TEKNOLOJİLERİ SANAYİ TİCARET LİMİTED ŞİRKETİ
KEMANKEŞ KARAMUSTAFA MAH. NECATİBEY CAD.NO.66/1-66/3 BEYOĞLU –İSTANBUL
444 21 18

Servis Bilgi Sistemi

<https://www.servis.gov.tr/> Adresine yetkili servis listelerine ulaşabilirsiniz.

TÜKETİCİNİN SEÇİMLİLİK HAKLARI

Malın ayıplı olduğunun anlaşılması durumunda tüketici, 6502 sayılı Tüketicinin Korunması Hakkında Kanununun 11 inci maddesinde yer alan;

- a- Sözleşmeden dönme,
- b- Satış bedelinden indirim isteme,
- c- Ücretsiz onarılmasını isteme,
- ç- Satılanın ayıpsız bir misli ile değiştirilmesini isteme, haklarından birini kullanabilir.

Tüketicinin bu haklardan ücretsiz onarım hakkını seçmesi durumunda satıcı; işçilik masrafı, değiştirilen parça bedeli ya da başka herhangi bir ad altında hiçbir ücret talep etmeksizin malın onarımını yapmak veya yaptırmakla yükümlüdür. Tüketici ücretsiz onarım hakkını üretici veya ithalatçıya karşı da kullanabilir. Satıcı, üretici ve ithalatçı tüketicinin bu hakkını kullanmasından müteselsilen sorumludur.

Tüketicinin, ücretsiz onarım hakkını kullanması halinde malın;

- Garanti süresi içinde tekrar arızalanması,
- Tamiri için gereken azami sürenin aşılması,
- Tamirinin mümkün olmadığının, yetkili servis istasyonu, satıcı, üretici veya ithalatçı tarafından bir raporla belirlenmesi durumlarında; tüketici malın bedel iadesini, ayıp oranında bedel indirimini veya imkân varsa malın ayıpsız misli ile değiştirilmesini satıcıdan talep edebilir. Satıcı, tüketicinin talebini reddedemez. Bu talebin yerine getirilmemesi durumunda satıcı, üretici ve ithalatçı müteselsilen sorumludur.

Tüketici, garantiden doğan haklarının kullanılması ile ilgili olarak çıkabilecek uyuşmazlıklarda yerleşim yerinin bulunduğu veya tüketici işleminin yapıldığı yerdeki Tüketici Hakem Heyetine veya Tüketici Mahkemesine başvurabilir.



AEEE YÖNETMELİĞİNE UYGUNDUR. 

BAKANLIKÇA BELİRLENEN KULLANIM ÖMRÜ 10 YILDIR.

BU CİHAZ TÜRKİYE ALTYAPISINA UYGUNDUR

İthalatçı Firma

EVOFONE TELEKOMÜNİKASYON VE İLETİŞİM ARAÇLARI LTD.ŞTİ
MERKEZ MAH. BAĞLAR CAD. B BLOK APT NO:14 B/16 KÂĞITHANE İSTANBUL
TEL: 444 21 18

Üretici Firma

Üretici: Foshan VIOMI Electrical Technology Co., Ltd. (bir Mi Ekosistem şirketi)

Adres: 4F, Bina 7 ve 2F, Bina 1, Na. 2 Xinxi Dördüncü Caddenin Kuzeyi, Lunjiao Alt Bölge Ofisi Xiashi Köy Komitesi, Shunde Bölgesi, Foshan Şehri, Guangdong Eyaleti, Çin



Kullanılması planlanan ülkeler:				AT	BE
CY	CZ	DK	EE	FI	FR
DE	GR	HU	IE	IT	LV
LT	LU	MT	NL	PL	PT
SK	SI	ES	SE	GB	IS
LI	NO	CH	BG	RO	TR