

**EVOFONE**

**XIAOMI MASSAGE GUN MİNİ  
KULLANIM KILAVUZU**

**MARKA: XIAOMI  
MODELLER: XMFG-M352**

## KURULUM

# Ürüne Genel Bakış

## 1. Masaj Tabancası

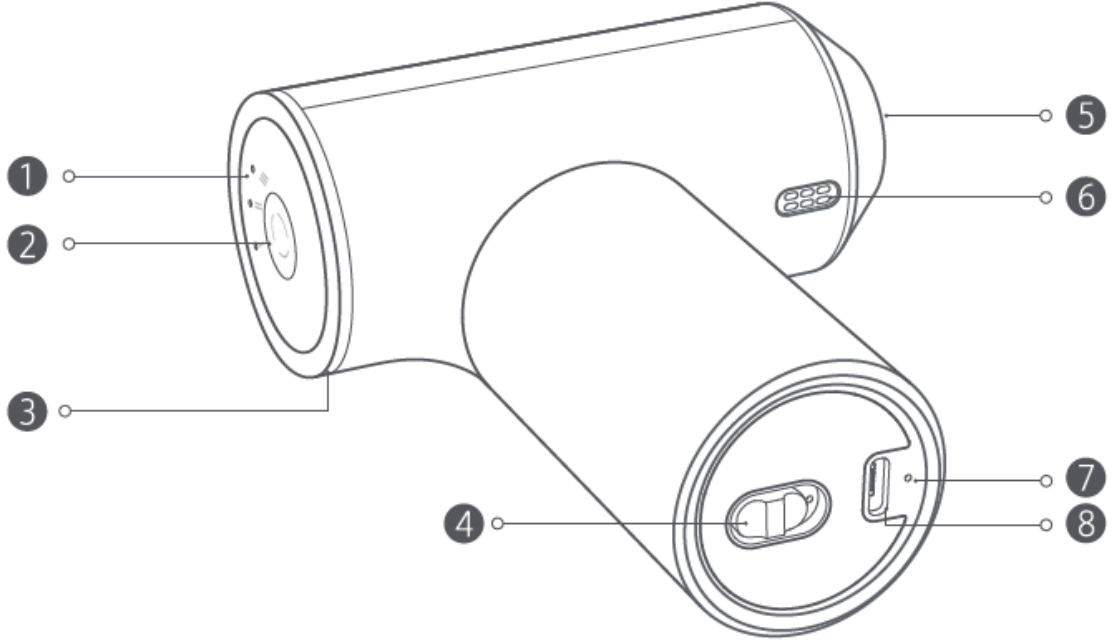

- |                                       |                         |
|---------------------------------------|-------------------------|
| ① Hız Göstergeleri                    | ② Hız Düğmesi           |
| ③ Basınç Sensörü Göstergesi           | ④ Açma/Kapatma Düğmesi  |
| ⑤ Namlu (Masaj başlığını takmak için) | ⑥ Isı Dağılım Deliği    |
| ⑦ Şarj Göstergesi                     | ⑧ Şarj Bağlantı Noktası |

## Masaj Tabancası Kullanımları

- Egzersiz sonrası gecikmiş kas ağrılarını rahatlatma ve gergin kasları gevşetme.
- Uzun süreli oturma ve kötü duruştan kaynaklanan sırt ve omuzlardaki kas ağrısını veya sertliğini rahatlatma.
- Günlük masajla kasların gevşemesine yardımcı olma.

## 2. Ürün Aksesuarları Listesi

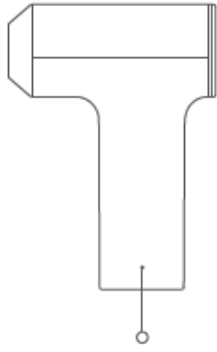

Masaj Tabancası

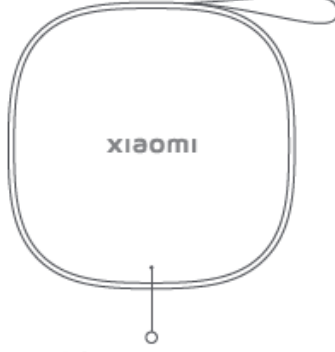

Saklama Kutusu

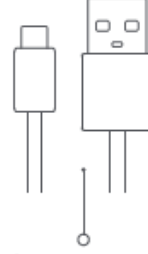

Hızlı Şarj Kablosu

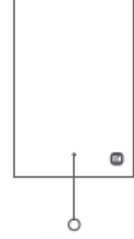

Kullanım Kılavuzu



Yuvarlak başlık

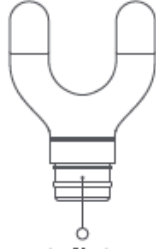

U-şekilli başlık



Düz başlık



Güç Adaptörü



Garanti Bildirimi

- Yuvarlak başlık: Omuzlar, bel, kollar, kalçalar, uyluklar ve baldırlar gibi daha büyük kas gruplarına masaj yapmak için uygundur.
- U şeklindeki başlık: Sırta, omurganın yanlarına ve baldırlara masaj yapmak için uygundur.
- Düz kafa: Tüm kasları gevşetmek için uygundur

### NOT

Kullanım kılavuzundaki ürün, aksesuar ve kullanıcı arayüzü resimleri yalnızca referans amaçlıdır. Gerçek ürün ve işlevler, ürün geliştirmeleri nedeniyle farklılık gösterebilir.

# Montaj

---

## 1. Masaj Başlığını Takma

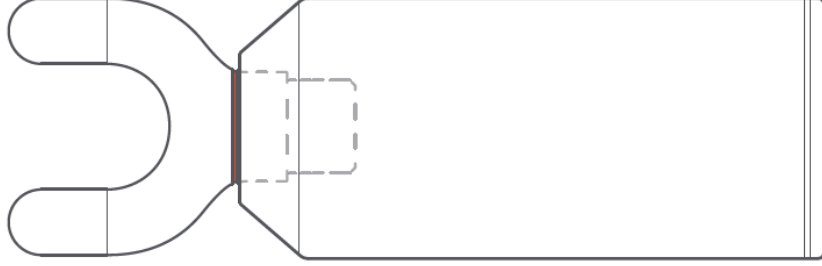

- 1 İstenilen masaj türü için uygun bir masaj başlığı takın.
- 2 Masaj başlığını takarken, masaj başlığı tabanını masaj tabancasının namlusuna kuvvetlice itin, başlıktaki çizginin namlu ile aynı hizada olduğundan emin olun.

### ⚠ Not

Şekildeki kırmızı çizgi, gerçek ürün üzerinde parlak bir yüzey iken, kurulum için şematik çizgidir.

## 2. Masaj Başlığını Çıkarma

Masaj başlığını çıkarırken masaj başlığını tutun ve namludan yukarı doğru çekerken saat yönünün tersine çevirin.

### ⚠ UYARI

Lütfen masaj başlığını masaj tabancası kapalıyken takın ve çıkarın ve masaj tabancasını açmadan önce masaj başlığının sıkıca takıldığından emin olun. Sıkışmayı önlemek için kullanım sırasında masaj başlığını ayarlamayın, takmayın veya çıkarmayın.

## KURULUM TALİMATLARI

### 1. Şarj Etme

- Masaj tabancasını kapatın, şarj kablosunu şarj noktasına takın ve ardından bir güç kaynağına bağlayın. Masaj tabancası şarj olurken açılmaz.
- Şarj kablosu bir güç kaynağına bağlıysa ve açık durumdayken masaj tabancasının şarj noktasına takılırsa, masaj tabancası otomatik olarak kapanacak ve şarj olmaya başlayacaktır.

### 2. Açma/Kapatma/Modları Değiştirme



**Açma:** Alttaki açma/kapatma düğmesini "I" tarafına doğru itin (kırmızı gösterge işareti görünecektir), üç hız göstergesi aynı anda yanacaktır. Bir kez yanıp söndükten sonra hız 2 ve 3 göstergeleri aynı anda sönecek ve hız 1 göstergesi yanık kalacaktır. Hız düğmesine bastığınızda masaj tabancası hız 1'de başlayacaktır. Masaj tabancası, 15 dakikalık sürekli kullanımdan sonra akıllı bekleme moduna girecektir. Yeniden başlatmak için hız düğmesine basın. (10 dakika boyunca herhangi bir işlem yapılmazsa masaj tabancası otomatik olarak kapanacaktır. Masaj tabancasını yeniden başlatmak için açma/kapatma düğmesini elle "O" tarafına itin.)

**Kapatma:** Masaj tabancası açıldığında, alttaki açma/kapatma düğmesini "O" tarafına itirin (kırmızı gösterge işareti kapanacaktır), mevcut hız göstergesi sönecek ve masaj tabancası kapanacaktır.

**Hızı ayarlama:** Hızı değiştirmek için hız düğmesine basın. Üç gösterge üç farklı hıza karşılık gelir: hız 1, hız 2 ve hız 3.

**Duraklatma:** Duraklatmak için hız düğmesine iki kez basın ve kullanmaya devam etmek için tekrar basın. Duraklatıldıktan sonra 10 dakika boyunca kullanılmazsa masaj tabancası otomatik olarak kapanacaktır. Masaj tabancasını yeniden başlatmak için açma/kapatma düğmesini manuel olarak "O" tarafına itin.

**Bloke ve durmadan sonra yeniden başlatma:** Basınç çok yüksek olursa, masaj tabancası bloke ve durdurma korumasını etkinleştirir. Masaj tabancasını varsayılan olarak hız 1 ile yeniden başlatmak için hız düğmesine tekrar basın.

### 3. Göstergeler

#### 1 Hız Göstergeleri

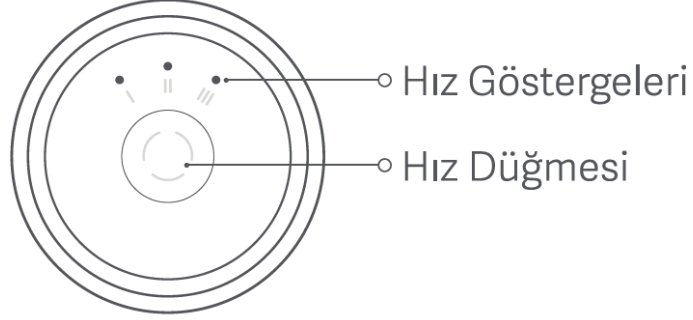

Hız göstergeleri soldan sağa hız 1, hız 2 ve hız 3'e karşılık gelir. Hızlar arasında geçiş yaptığınızda, ilgili göstergeler beyaz renkte yanacaktır.

#### 2 Basınç Sensörü Göstergesi

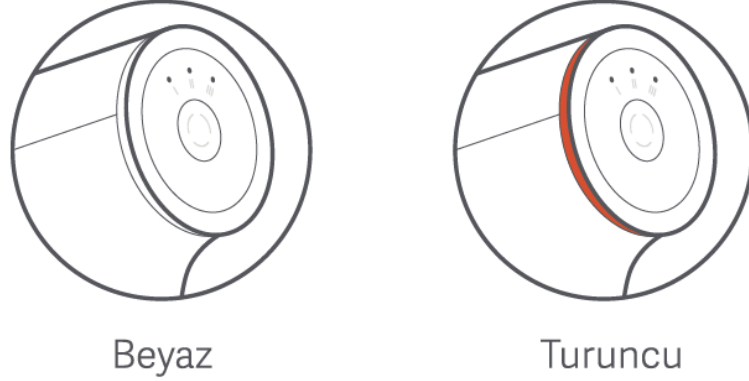

- Işık halkası yanmıyorsa, masaj yoğunluğunun düşük olduğu ve hafif masaj etkisi uygulandığı anlamına gelir. Yoğunluk kullanıcı ihtiyaçlarına göre ayarlanabilir.
- Işık halkası beyaz ise masaj şiddeti orta düzeydedir ve normal masaj etkisi uygulanmaktadır. Yoğunluk kullanıcı ihtiyaçlarına göre ayarlanabilir.
- Işık halkası turuncu ise masaj yoğunluğu yüksektir. Aşırı basınç nedeniyle kaslara zarar vermesini önlemek adına yoğunluk kullanıcı ihtiyaçlarına göre ayarlanabilir.

### 3 Şarj Göstergesi

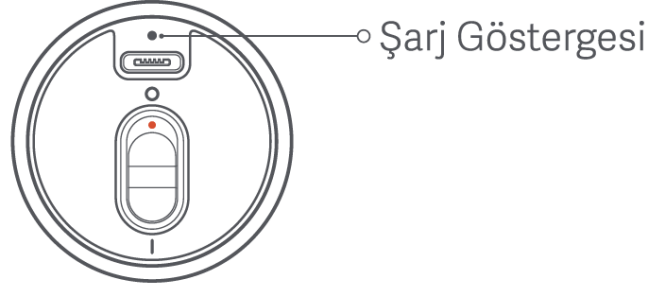

- Yanıp sönen kırmızı: Pil %20'den az, lütfen zamanında şarj edin.
- Yanıp sönen beyaz: Şarj oluyor.
- Şarj sırasında gösterge söner: Pil tamamen şarj oldu, lütfen güç kaynağından çıkarın. Masaj tabancası pili doluyken şarj edilirse, gösterge 20 saniye yavaşça yanıp söndükten sonra sönecektir.

### 4. Masaj Tabancası Kullanımı

- Uygun bir masaj başlığı takın, masaj tabancasını açın ve kişisel deneyiminize göre uygun bir hız seçin. Düşük hızda başlamanız önerilir.
- Masaj başlığını gevşemeye ihtiyaç duyan kaslara hafifçe bastırın ve yavaşça ileri geri hareket ettirin. Özellikle ağrılı bir bölge varsa, hassas olan noktaya uygun bir basınç uygulayın ve 15-30 saniye orada tutun.
- Masaj tabancasının itme kuvveti vardır ve bu nedenle basınç uygularken kaslara veya kemiklere zarar vermemek için aşırı kuvvet kullanılması tavsiye edilmez.
- Yeterli kas örtüsüne sahip bölgelerde kullanılması ve aynı bölgede 60 saniyeden fazla kalmaması önerilir.
- Tavsiye edilen kullanım süresi 10 dakikadır. Ağrı hissedilmeye devam ediyorsa, masaj süresi uygun şekilde uzatılabilir.
- Tavsiye edilen tek kullanım süresi 15 dakikayı, sürekli kullanım süresi 30 dakikayı geçmemelidir.

## TEKNİK ÖZELLİKLER VE ENERJİ TÜKETİMİ

Ad: Xiaomi Masaj Tabancası Mini

Model: XMFG-M352

Ürün Boyutları: 101 × 139 × 45 mm

Net Ağırlık: 380 g

Güç Adaptörü Nominal Giriş: 100–240 V~, 0,6 A

Güç Adaptörü Nominal Çıkış: 5,0 V = 3 A 15 W 9,0 V = 2,23 A 20,0 W

12,0 V = 1,67 A 20,0 W/10,0 V = 2,25 A Maks. 22,5 W Maks.

Masaj Tabancası Nominal Giriş 1: 9 V = 1,5 A (Hızlı şarj için)

Masaj Tabancası Nominal Giriş 2: 5 V = 2 A (Normal şarj için)

Pil Kapasitesi: 2600 mAh

Pil Türü: Şarj edilebilir lityum iyon pil

Çalışma Sıcaklığı: 0 °C ila 35 °C

Çalışma Nemi: %10 ila %85 BN

Üretim Tarihi: Lütfen ambalaja bakınız

### ⚠ Pili yerinden çıkarma

#### UYARILAR

Pil çıkarıldıktan sonra masaj tabancası artık kullanılamaz.

Aşağıdaki adımlar, yalnızca masaj tabancasının kalıcı olarak atılmasından sonra tamamlanmalıdır. Rutin bakım için masaj tabancasını kendi başınıza sökmeyin.

1. Masaj tabancasını güç kaynağından ayırın ve kabuğu çıkarın.
2. Pil, motor ve NTC'yi birbirine bağlayan kabloları sırayla kesin.
3. Pili çıkarın ve kopuk kablo yüzeylerini kapatmak için yalıtım yapıştırıcısı kullanın.
4. Pili belirlenmiş bir geri dönüşüm tesisinde atın ve bunu yaparken tüm yerel çevre koruma yasalarına, düzenlemelerine ve kılavuzlarına uyun.

#### DİKKAT

- Masaj tabancasını atmadan önce pili çıkarılmalıdır.
- Pili çıkarmadan önce masaj tabancasını güç kaynağından ayırın.
- Masaj tabancası yalnızca bir profesyonel tarafından sökülmalıdır.

## TAŞIMA VE NAKLİYE

- Cihazınızı taşımadan önce tüm bağlantılarının sonlandırıldığından ve bağlı kablolarının çıkartıldığından emin olmanız gerekmektedir.
- Paketlerken, orijinal kutusunu ve paketleme malzemelerini kullanın.
- Cihazı kullanırken ve daha sonra bir yer değişikliği esnasında sarsmamaya, darbe, ısı, rutubet ve tozdan zarar görmemesine özen gösteriniz.



## TEMİZLİK, BAKIM VE ONARIM BİLGİSİ

- Cihazı kuru bir bez ile temizleyebilirsiniz.
- Temizlemek için cihazı sökmeye çalışmayın.
- Herhangi bir nemli bez kullanmayınız.
- Cihaz ile ilgili tüketicinin yapabileceği bir bakım, onarım veya periyodik bakım bulunmamaktadır. Bakım ve onarım ihtiyacınız olması durumunda Yetkili Servis listesinde bulunan noktalardan destek alabilirsiniz.

### 1. Temizlik

- Masaj tabancasını ve masaj başlıklarını düzenli olarak temiz, hafif nemli yumuşak bir bezle veya ıslak mendille silin ve saklama kutusuna veya ambalaj kutusuna geri koymadan önce kuru bir bez veya kağıt havluyla kurulayın.
- Suyla durulamayın veya masaj başlıklarını doğrudan güneş ışığına maruz bırakmayın.
- Temizlerken masaj tabancasının kapalı ve fişinin çekili olduğundan emin olun.
- Masaj tabancasını temizlemek için aşındırıcı sıvılar kullanmayın, çünkü bu durumda masaj tabancası zarar görebilir, çatlayabilir veya masaj tabancasının rengi değişebilir.

### 2. Depolama

- Masaj tabancasını serin ve kuru bir yerde saklayın.
- Masaj tabancasını 40 °C'nin üzerinde veya -10 °C'nin altında bir ortamda saklamayın. Pil performansını etkilememek için nemden, su veya ateş kaynaklarından veya aşındırıcı ortamlardan uzak tutun.
- Masaj tabancası, saklamak amacıyla veya seyahat için birlikte verilen saklama kutusuna yerleştirilebilir.
- Masaj tabancasını sıkmayın, düşürmeyin, fırlatmayın, çizmeyin veya ona vurmeyin.
- Masaj tabancası arabalarda, trenlerde, gemilerde ve uçaklarda taşınabilir. Taşıma sırasında sıkışma, titreşim, çarpma, yuvarlanma veya düşme kaynaklı hasarları önlemek için yukarı bakacak şekilde yerine sabitlenmelidir.
- Uzun süre kullanılmadıysa, kullanmadan önce masaj tabancasını şarj edin.
- Masaj tabancası saklama sırasında aşırı ısınır veya deforme olursa, şişerse veya pili sızdırma yaparsa, kullanmayı hemen bırakın ve satış sonrası servis ekibiyle iletişime geçin.

## İNSAN VE ÇEVRE SAĞLIĞI İLE İLGİLİ BİLGİ, KULLANIM HATALARINA İLİŞKİN UYARILAR

### Kullanım Kısıtlamaları

- Masaj tabancasını baş, yüz, dirsekler, dizler ve diğer eklemler, omurga veya minimum kas kapsamına sahip diğer kemikli bölgelerde kullanmayın.

- Şah damarına zarar vermemek için masaj tabancasını boynun yanlarında, önünde veya arkasında (servikal omurlar) kullanmayın. Aksi takdirde bayılma ve kalp durmasına neden olabilir.
- Masaj tabancasını koltuk altı, üst kolun iç kısmı, köprücük kemiğinin iç kısmı, dirsek içi, diz arkası, karın bölgesi, böbrek bölgesi, cinsel organlar veya yoğun sinir ve kan içeren diğer hassas bölgelerde kullanmayın. gemiler.
- Böbrek taşı, üreter taşı, mesane taşı, üretra taşı, idrar yolu enfeksiyonu vb. idrar yolu hastalıkları olan kişilerde masaj tabancasını karın altında kullanmayın.
- Masaj tabancasını vücudun morarma veya ağrı olan bölgelerinde kullanmayın, yüzeysel yaralar, lokal ateş, kırmızı şişlik veya rahatsızlık, iltihaplanma, kas spazmları, kas yırtılmaları, akut burkulmalar, ezilmeler ve gerginlikler.
- Masaj tabancasını aşağıdaki hastalıklara sahip kişilerde kullanmayın: kardiyovasküler ve serebrovasküler hastalıklar, kan hastalıkları, pıhtılaşma bozuklukları, trombositopenik purpura, boyun plağı, varisli damarlar, venöz tromboz, kanser, tümörler ve akıl hastalıkları.
- Masaj tabancasını kırık veya metal implantları olan kişilerde kullanmayın. Araç kullanırken veya hassas işlemler gerçekleştirirken masaj tabancasını kullanmayın. Aşırı masajın neden olduğu kas hasarını önlemek için masaj tabancasını sürekli olarak uzun süre kullanmayın.

### Önlemler

- Çalışma sırasında sıkışmayı önlemek için parmaklarınızı, saçlarınızı veya vücudunuzun diğer kısımlarını masaj başlığı ile masaj tabancasının namlusu arasındaki bağlantının yakınına koymayın.
- Masaj başlığı oluğunu veya şarj portunu tıkamayın veya içine yabancı nesnelere sokmayın.
- Aksi takdirde, bu durum yanıklara, elektrik çarpmasına veya kısa devre nedeniyle yangına neden olabilir.
- Masaj tabancasını suya veya başka sıvılara batırmayın.
- Masaj tabancasını nemli ortamlarda kullanmayın.
- 0°C ile 35°C arasındaki ortam sıcaklığında şarj edin ve kullanın.
- Şarj sırasında masaj tabancasını kullanmayın. Lütfen kullanım kılavuzundaki özelliklere göre şarj etmek için orijinal güç adaptörünü ve orijinal şarj kablosunu kullanın.
- Uzun süre kullanılmamışsa, masaj tabancasını kullanmadan önce şarj edin. Masaj başlığı kısmen silikondan yapılmıştır.
- Silikona alerjisi olan kişiler için lütfen yuvarlak başlığı ve U şeklindeki başlığı kullanmayın; düz başlık önerilir.

### Bu tabancayı kullanmaya uygun olmayan kişiler

Bu cihaz, 8 yaş ve üzeri çocuklar ve fiziksel, duyuşsal veya zihinsel yetenekleri kısıtlı veya deneyim ve bilgi eksikliği olan kişiler tarafından, kendilerine cihazın güvenli bir şekilde kullanımına ilişkin denetim veya talimat verilmesi ve tehlikelerin anlaşılması durumunda kullanılabilir. dahil olmuş. Çocuklar cihazla oynamamalıdır. Temizlik ve kullanıcı bakımı gözetimsiz çocuklar tarafından yapılmamalıdır.

- Hamile veya yeni doğum yapmış kadınlar.
- 60 yaş ve üzeri kişiler.
- Rabdomiyolizi olan insanlar.
- Eksik uzuvları veya belden aşağısı felçli kişiler.
- Kalp pili veya stent kullanan kişiler.
- Son 12 ay içinde ameliyat geçiren kişiler.

- Hastalık veya yaş nedeniyle uzuv algısı veya hareket kabiliyeti zayıf olan kişiler.
- Anormal omurga, eklem veya kemikleri olan veya osteoporoz, servikal spondiloz ve lomber disk hernisi gibi ortopedik hastalıklardan muzdarip kişiler.
- Herhangi bir hastalıkla ilgili komplikasyonu olan kişiler (nöropati veya retina hasarı gibi).
- Böbrek taşı, üreter taşı gibi idrar yolu hastalıkları olan kişiler, mesane taşları, üretral taşlar veya idrar yolu enfeksiyonları.

## Diğer önlemler

- Masaj tabancasını düşürmekten, sallamaktan veya vurmaktan kaçının. Güçlü darbeler bileşenlere zarar verebilir veya anormal çalışmaya neden olabilir. Yukarıdakiler meydana gelirse, lütfen zamanında satış sonrası servis ekibine danışın.
- Masaj tabancasının uzun süre boyunca sürekli kullanılması, yüzey sıcaklığında artışa neden olabilir ve bu da masaj tabancasına zarar verebilir. Tek seferde çok uzun süre kullanmayın.
- Masaj tabancasının aşırı ısınması, duman çıkarması veya aşırı vızıldaması vb. durumlarda, kullanmayı hemen bırakın ve satış sonrası servis ekibiyle iletişime geçin.
- Kullanım sırasında masaj tabancası aşırı ısınır veya deforme olursa, şişerse veya pil sızdırma yaparsa, kullanmayı hemen bırakın ve satış sonrası servis ekibiyle iletişime geçin.

### Basitleştirilmiş AB Uygunluk Beyanı



Beijing Xiaomi Electronics Co., Ltd isbu belge ile Bluetooth Sesli Uzaktan Kumanda tipi radyo ekipmanının 2014/53/AB Sayılı Direktif ile uyumlu olduğunu beyan eder. AB uygunluk beyanının tam metnine şu internet adresinden ulaşılabilir: [www.mi.com](http://www.mi.com)

### RF Frekansı ve Gücü

Bu cihaz; yalnızca AB ülkelerinde, aşağıdaki frekans bantlarını ve maksimum radyo frekans güçlerini sunar Bluetooth 5.0 (2402-2480 MHz): < 4 dBm



Kaynakların verimli kullanımını kolaylaştırmak adına geri dönüşüm yapmak için lütfen bu ürünü bertaraf edeceğiniz zaman yakınınızdaki yetkili bir Toplama Merkezine, kayıtlı Hurdalığa veya Geri Dönüşüm Kuruluşuna ya da Xiaomi Servis Merkezine götürün. Çöp Kutusu sembolünün anlamı: Bu sembol, elektronik atıklarınızı belediyelere ait çöp toplama kutularına atmamanız gerektiğini belirtir. Bunun nedeni, söz konusu atıkların çevre için zararlı olması ve özel yöntemlerle geri dönüştürülmesinin gerekmesidir.

## SORUN GİDERME

Sorun giderme işlemleri için teknik servis ile irtibata geçmelisiniz.

Sorunlar	Olası Nedenler	Çözümler
Şarj olurken göstergenin ışığı yanmıyor.	Güç adaptörü masaj tabancasına doğru şekilde bağlanmamış.	Güç adaptörünün düzgün takıldığından emin olun.
	Masaj tabancası tamamen şarj olduktan sonra şarj göstergesi normal şekilde söner.	Masaj tabancası normal olarak kullanılabilir.
Pil yavaş şarj oluyor.	Pil sıcaklığı çok yüksek veya çok düşük.	Pilin sıcaklığı normale dönene kadar bekleyin ve daha sonra kullanıma devam edin.
Masaj tabancası çalışmıyor.	Masaj tabancasının pili bitmiş veya zayıf.	Kullanmadan önce masaj tabancasını şarj edin.
	Masaj tabancası aşırı basınç nedeniyle bloke oluyor ve duruyor.	Masaj tabancasını yeniden başlatın.
Motordan anormal sesler geliyor.	Motora yabancı bir cisim girmiştir.	Bakım ayarlamak için satış sonrası servis ekibiyle iletişime geçin.
	Bir motor hatası var.	Bakım ayarlamak için satış sonrası servis ekibiyle iletişime geçin.
Masaj tabancasının sıcaklığı çok yüksek.	Kullanım süresi çok uzun.	Yeniden kullanmaya başlamadan önce masaj tabancasının sıcaklığının normale dönmesini bekleyin. Tavsiye edilen tek seferlik kullanım süresi 15 dakikayı, sürekli kullanım süresi 30 dakikayı geçmemelidir.

## YETKİLİ SERVİS

### MERKEZ YETKİLİ SERVİS

EVOFONE BİLGİ TEKNOLOJİLERİ SANAYİ TİCARET LİMİTED ŞİRKETİ

KEMANKEŞ KARAMUSTAFA MAH. NECATİBEY CAD.NO.66/1-66/3 BEYOĞLU –İSTANBUL

444 21 18

## Servis Bilgi Sistemi

<https://www.servis.gov.tr/> Adresine yetkili servis listelerine ulaşabilirsiniz.

## TÜKETİCİNİN SEÇİMLİLİK HAKLARI

Malın ayıplı olduğunun anlaşılması durumunda tüketici, 6502 sayılı Tüketicinin Korunması Hakkında Kanununun 11 inci maddesinde yer alan;

- a- Sözleşmeden dönme,
- b- Satış bedelinden indirim isteme,
- c- Ücretsiz onarılmasını isteme,
- ç- Satılanın ayıpsız bir misli ile değiştirilmesini isteme, haklarından birini kullanabilir.

Tüketicinin bu haklardan ücretsiz onarım hakkını seçmesi durumunda satıcı; işçilik masrafı, değiştirilen parça bedeli ya da başka herhangi bir ad altında hiçbir ücret talep etmeksizin malın onarımını yapmak veya yaptırmakla yükümlüdür. Tüketici ücretsiz onarım hakkını üretici veya ithalatçıya karşı da kullanabilir. Satıcı, üretici ve ithalatçı tüketicinin bu hakkını kullanmasından müteselsilen sorumludur.

Tüketicinin, ücretsiz onarım hakkını kullanması halinde malın;

- Garanti süresi içinde tekrar arızalanması,
- Tamiri için gereken azami sürenin aşılması,
- Tamirinin mümkün olmadığının, yetkili servis istasyonu, satıcı, üretici veya ithalatçı tarafından bir raporla belirlenmesi durumlarında; tüketici malın bedel iadesini, ayıp oranında bedel indirimini veya imkân varsa malın ayıpsız misli ile değiştirilmesini satıcıdan talep edebilir. Satıcı, tüketicinin talebini reddedemez. Bu talebin yerine getirilmemesi durumunda satıcı, üretici ve ithalatçı müteselsilen sorumludur.

Tüketici, garantiden doğan haklarının kullanılması ile ilgili olarak çıkabilecek uyuşmazlıklarda yerleşim yerinin bulunduğu veya tüketici işleminin yapıldığı yerdeki Tüketici Hakem Heyetine veya Tüketici Mahkemesine başvurabilir.



**AEEE YÖNETMELİĞİNE UYGUNDUR. ■■■■**

**BAKANLIKÇA BELİRLENEN KULLANIM ÖMRÜ 5 YILDIR.**

## İthalatçı Firma

EVOFONE TELEKOMÜNİKASYON VE İLETİŞİM ARAÇLARI LTD.ŞTİ  
MERKEZ MAH. BAĞLAR CAD. B BLOK APT NO:14 B/16 KÂĞITHANE İSTANBUL  
TEL: 444 21 18

## Üretici Firma

Şu şirket için üretildi: Xiaomi Communications Co., Ltd.

Üretici: Zhuhai Yunmai Technology Co., Ltd.

(Mi Ekosisteminde yer alan şirketlerden biri)

Adres: Unit 1201-1203, Youte Headquarters Building, No. 88 Xingye

Road, Xiangzhou District, Zhuhai, Guangdong, China

Daha fazla bilgi için lütfen [www.mi.com](http://www.mi.com)'u ziyaret edin

Kullanım Kılavuzu Sürümü: V1.0



TR

Orjinal Uygunluk Beyanı  
Orjinal Uygunluk Beyanının çevirisi

**AB UYGUNLUK BEYANI**

**Cihaz/Ekipman**

Ürün: Xiaomi Massage Gun Mini  
Model: XMFG-M352  
SKU No.: BHR6081EU  
Parti veya Seri Numarası: 40326/XXXXXXXXXXXXXXXX (The 14 X's represent number or letter generated to distinguish product or assemble part type)

**Üretici veya üreticinin yetkili temsilcisi:**

Adı: Zhuhai Yunmai Technology Co.,Ltd  
Adres: Unit 1201-1203, Youte Headquarters Building, No. 88 Xingye Road, Xiangzhou District, Zhuhai, Guangdong, China  
Ülke: China

**Üreticinin yetkili AB Temsilcisi**

**Bu uygunluk beyanı, üreticinin yegane sorumluluğu altında yayınlanmıştır.**

Beyan konusu: Yukarıda listelenmiştir  
Yukarıda listelenmiştir

Yukarıda belirtilen beyanın konusu, aşağıdaki ilgili AB uyumlaştırma direktifleri ve/veya mevzuatları ile uyumludur:

Radyo Ekipmanı Direktifi (RED)	2014/53/AB	<input type="checkbox"/>
Alçak Gerilim Direktifi (LVD)	2014/35/AB	<input checked="" type="checkbox"/>
Elektromanyetik Uyumluluk Direktifi (EMCD)	2014/30/AB	<input checked="" type="checkbox"/>
Belirli tehlikeli maddelerin kullanımının kısıtlanması (RoHS)	2011/65/AB	<input checked="" type="checkbox"/>
Enerjiyle ilgili ürünler için Ecodesign Gereklilikleri (ErP)	2009/125/AT	<input checked="" type="checkbox"/>
Makineler (MD)	2006/42/AT	<input type="checkbox"/>
Oyuncak güvenliği	2009/48/AT	<input type="checkbox"/>
Kişisel koruyucu ekipman (KKE)	2016/425 Sayılı Düzenleme (AB)	<input type="checkbox"/>
İnşaat ürünleri (CPD/CPR)	305/2011 Sayılı Düzenleme (AB)	<input type="checkbox"/>
Kozmetik ürünler	1223/2009 Sayılı Düzenleme (AB)	<input type="checkbox"/>
Tıbbi cihazlar (MDD)	93/42/AET Sayılı Direktifi	<input type="checkbox"/>



TR

Uygunluğun beyan edildiği ilgili uyumlaştırılmış standartlara (standart tarihi dahil olmak üzere) atıflar veya diğer teknik özelliklere (teknik özellik tarihi dahil olmak üzere) atıflar:

Uyumlaştırılmış Standart	Test Raporu No.	Test laboratuvarı
EN 60335-1: 2012+A11+A13+A14+A2+A15 EN IEC 60335-2-32:2021 EN 62233: 2008	CN22ZBQD 001	TÜV Rheinland (Shenzhen) Co., Ltd.
EN IEC 55014-1:2021, EN IEC 55014-2:2021, EN IEC 61000-3-2:2019+A1:2021, EN 61000-3-3:2013+A1:2019 (EC) No 1275/2008	CN22KEY4 001	TÜV Rheinland (Shenzhen) Co., Ltd.
	CN22C1HQ 001	TÜV Rheinland (Shenzhen) Co., Ltd.
EN IEC 63000:2018	CANEC2206812201	SGS

**Onaylanmış Kuruluş (İsteğe Bağlı):**  
Onaylanmış kuruluşun adı:  
Sertifikanın Referans Numarası:  
4 basamaklı onaylanmış kuruluş numarası:

n/a

Şu kişinin adına ve namına imzalanmıştır:  
Yayınlanma yeri ve tarihi:

Shenzhen, Sep 26th, 2022

İmza:



Ad, işlev:

Yinyun Zhou, Engineer



Ürünün Renkli Görüntüsü:





EN

Original Declaration of Conformity  
 Translation of the original Declaration of Conformity

**EU DECLARATION OF CONFORMITY**

**Apparatus/Equipment**

Product: Xiaomi Massage Gun Mini  
 Model: XMFG-M352  
 SKU No.: BHR6081EU  
 Batch or Serial Number: 40326/XXXXXXXXXXXXXXXX (The 14 X's represent number or letter generated to distinguish product or assemble part type)

**Manufacturer or his authorized representativ**

Name: Zhuhai Yunmai Technology Co.,Ltd  
 Address: Unit 1201-1203, Youte Headquarters Building, No. 88 Xingye Road, Xiangzhou District, Zhuhai, Guangdong, China  
 Country: China

**Manufacturers authorized EU Representative**

**This declaration of conformity is issued under the sole responsibility of the manufacturer.**

Object of the declaration: Listed above

The object of the declaration described above is in conformity with the following relevant Union harmonization directives and/or legislation(s):

Radio Equipment Directive (RED)	2014/53/EU	<input type="checkbox"/>
Low Voltage Directive (LVD)	2014/35/EU	<input checked="" type="checkbox"/>
Electromagnetic Compatibility Directive (EMCD)	2014/30/EU	<input checked="" type="checkbox"/>
Restriction of the use of certain hazardous substances (RoHS)	2011/65/EU	<input checked="" type="checkbox"/>
Ecodesign Requirements for energy-related products (ErP)	2009/125/EC	<input checked="" type="checkbox"/>
Machinery (MD)	2006/42/EC	<input type="checkbox"/>
Toys safety	2009/48/EC	<input type="checkbox"/>
Personal protective equipment (PPE)	Regulation (EU) 2016/425	<input type="checkbox"/>
Construction products (CPD/CPR)	Regulation (EU) No 305/2011	<input type="checkbox"/>
Cosmetic products	Regulation (EC) No 1223/2009	<input type="checkbox"/>
Medical devices(MDD)	Directive 93/42/EEC	<input type="checkbox"/>

EN

References to the relevant harmonized standards used, including the date of the standard, or references to the other technical specifications, including the date of the specification, in relation to which conformity is declared:

Harmonized Standard	Test Report No.	Test lab
EN 60335-1: 2012+A11+A13+A14+A2+A15 EN IEC 60335-2-32:2021 EN 62233: 2008	CN22ZBQD 001	TÜV Rheinland (Shenzhen) Co., Ltd.
EN IEC 55014-1:2021, EN IEC 55014-2:2021, EN IEC 61000-3-2:2019+A1:2021, EN 61000-3-3:2013+A1:2019 (EC) No 1275/2008	CN22KEY4 001	TÜV Rheinland (Shenzhen) Co., Ltd.
	CN22C1HQ 001	TÜV Rheinland (Shenzhen) Co., Ltd.
EN IEC 63000:2018	CANEC2206812201	SGS

**Notified Body (Optional) :**

Name of notified body:  
 Reference Number of the certificate:  
 4 digit notified body number:

n/a

Signed for and on behalf of  
 Place and date of issue:

**Shenzhen, Sep 26th, 2022**

Signature:

Yinyun Zhou, Engineer

Name, function:



Color Image of product:

