



3330780

*gazzella*

**HARMONY®**

**KATLANABİLİR TİP ÜTÜ MASASI**

(Entegre Kazan ve Fanlı)

# KULLANMA KILAVUZU

Türk Patent Enstitüsü Tarafından Faydalı Model ve Tasarım Tescil Belgesi

**MARKA :** Gazzella / Harmony

**TİP :** HARMONY KATLANABİLİR ÜTÜ MASASI  
(Entegre Kazanlı ve Fanlı)

**MODEL :** A serisi HARMONY SM/PSA 2xxx – Tüm Modeller:  
D serisi HARMONY SM/PSA 2xxx – Tüm Modeller:  
R serisi HARMONY SM/PSA 2xxx – Tüm Modeller:

- SM/PSA 2000 A
- SM/PSA 2000 AP
- SM/PSA 2000 APR
- SM/PSA 2000 AGP
- SM/PSA 2000 AGPD
- SM/PSA 2101 A
- SM/PSA 2101 AE
- SM/PSA 2101 AP
- SM/PSA 2101 AGP
- SM/PSA 2102 A
- SM/PSA 2102 AP
- SM/PSA 2102 AGP
- SM/PSA 2135 A
- SM/PSA 2135 AP
- SM/PSA 2135 AGP
- SM/PSA 2150 A
- SM/PSA 2150 AP
- SM/PSA 2150 AGP
- SM/PSA 2101 AD
- SM/PSA 2101 AED
- SM/PSA 2102 AD
- SM/PSA 2135 AD
- SM/PSA 2150 AD
- SM/PSA 2101 APD
- SM/PSA 2102 APD
- SM/PSA 2135 APD
- SM/PSA 2135 APDR
- SM/PSA 2150 APD
- SM/PSA 2150 APDR
- SM/PSA 2101 AGPD
- SM/PSA 2102 AGPD
- SM/PSA 2135 AGPD
- SM/PSA 2135 AGPDR
- SM/PSA 2150 AGPD
- SM/PSA 2150 AGPDR

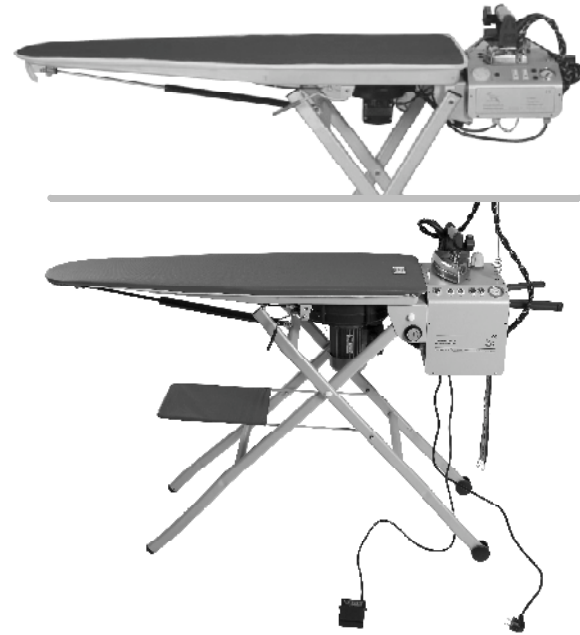

İmalatçı Firma

**SILTER®**

**SİLTER İLERİ ÜTÜLEME SİSTEMLERİ SAN. VE TİC. LTD. ŞTİ.**

Muratçesme Mah. Eski Silivri Cad. No: 42-44 34535 Mimarsinan Büyükçekmece / İstanbul  
Tel: +90 212 861 45 15 pbx • Fax: +90 212 861 45 20 • admin@silter.com.tr • www.silter.com.tr



Her hakkı mahfuzdur © 2018  
İstanbul - Türkiye

R2.0 11.18

**SILTER®**  
İLERİ ÜTÜLEME SİSTEMLERİ

## TANITIM

Hem profesyonel hem de ev kullanımına yönelik olarak imal edilmiş olan Harmony katlanabilir ütü masası, yoğun veya uzun süren buharlı ütüleme işleminde oluşan nemin, yoğunlaşarak su damlacıklarına dönüşmesi sebebiyle meydana gelen istenmeyen ıslaklığı önleyici tertibata sahiptir. Ütüleme tablası altında yer alan ısıtıcı rezistans tertibatı, oluşan ıslaklığı kurutmakla birlikte ütüleme zemininin sıcak kalmasını ve ütülemenin mükemmel hale gelmesini sağlamaktadır. Fan tertibatı ise buharı yoğunlaşmadan vakumlayarak dışarı atmaktadır. Kolay kumanda edilebilir hareket mekanizması ile yüksekliği rahatlıkla ayarlanabilir. Ayrıca kazanlı modellerde var olan bütünleşik veya sökülebilir olan kazanlı tip ütü marifetiyle ütü masasının ve buhar kazanının birarada olduğu harika bir ütüleme sistemine sahip olursunuz.

D serisi buhar kazan üniteleri; tamir veya bakım gerektiğinde pratik bir şekilde sökülerek buhar kazan ünitesi ayrı olarak taşınabilir/sevkedilebilir.

**Uyarı :** D Serisi buhar kazan üniteleri masa gövdesinden ayrıldığında tek başına çalıştırılmaz.

Aşağıdaki şekilde ütü masasının ana bölümleri ve şekli görülmektedir;

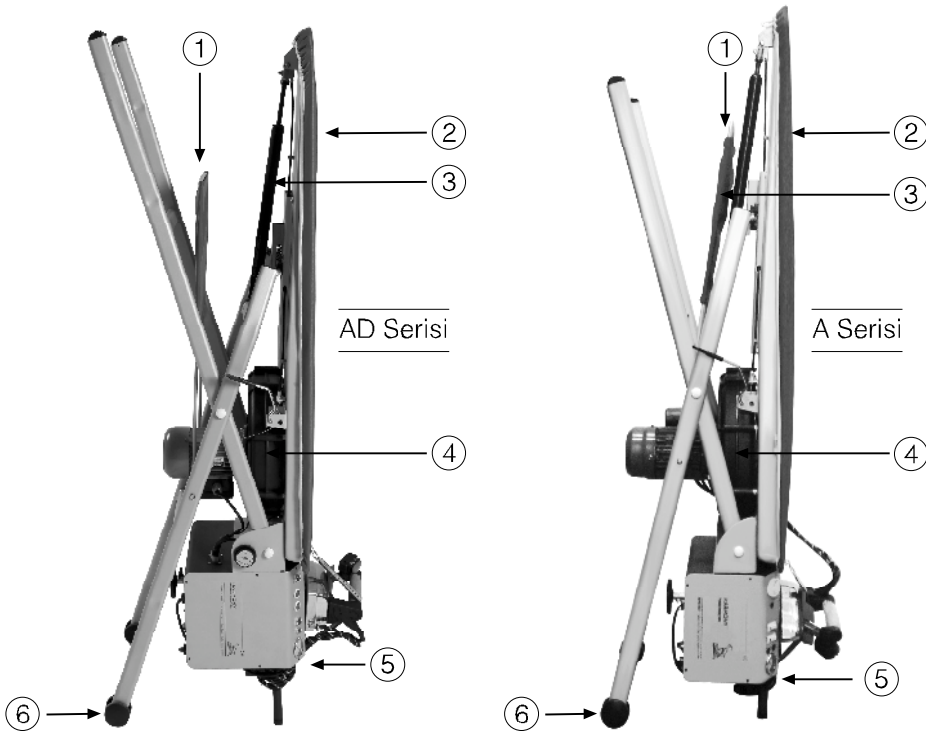

Cihazın ekonomik ömrü

10 yıldır

**Dikey konumlandırılmış ütü masası**

- 1 Çamaşırlık bezi
- 2 Ütüleme zemini
- 3 Amortisör
- 4 Fan
- 5 Buhar kazanı ünitesi ve Ütü
- 6 Tekerlekli ayaklar

## KARŞILAŞILABİLECEK PROBLEMLER VE ÇÖZÜMLERİ

Problem	Sebeup	Çözüm
• Ön panel üzerindeki ışıklı anahtarlar yanmıyor.	• Elektrik kesiktir. • Elektrik bağlantısı yok. • Priz bozuktur.	• Elektrik bağlantısını yaptrınız. • Fişi prize iyice yerleştiriniz. • Prizi kontrol ediniz.
• Ütüden buhar çıkışı az veya hiç yok	• Su deposu boş. • Ön panel üzerindeki buhar sembolü anahtar kapalı konumunda • Buhar basıncı çok düşük • Buhar hortumu katlanmış, sıkışmış • Elektrik temassızlığı var, • Ütünün kumanda anahtarına basınca valfin devreye girme sesi duyulmuyordur.	• Su deposunu doldurunuz. • Ön panel üzerinde bulunan buhar sembolü anahtar açık konumuna getirip, buhar lambasının yanmasını bekleyiniz. • Buhar ikaz lambası yanana kadar bekleyiniz. • Hortumu kontrol ediniz. • Silter yetkili servisine başvurunuz.
• Su doldururken dışarı kaynar su sıçrıyor.	• Kullanım esnasında su deposu sıcak iken dolum yapıyorsunuz.	• Kazanın soğumasını bekleyiniz.
• Depoda su var ama buhar kazanı anahtarının lambası yanmıyor.	• Elektrik arızası	• Cihazın elektrik bağlantısını kesiniz. Silter yetkili servisine başvurunuz.
• Depoda su var ama su yok lambası yanıyor.	• Elektrik arızası	• Cihazın elektrik bağlantısını kesiniz. Silter yetkili servisine başvurunuz.
• Su deposu kapağı sıkı sıkıya kapalı ama hala buhar kaçıyor.	• Mekanik arızası	• Cihazın elektrik bağlantısını kesiniz. Silter yetkili servisine başvurunuz.
• Kazan basıncı 3 barın çok üstüne çıkıyor.	• Elektrik veya mekanik arıza	• Cihazın elektrik bağlantısını kesiniz. Silter yetkili servisine başvurunuz.
• Kullanım esnasında ütüden değişik renkte sıvılar çıkıyor.	• Kullanılmaması gereken sıvılar kullanıldı	• Musluk suyu kullanın. Temizliğini ve bakımını talimata göre yapınız. • Kullanılmaması gereken sıvılara ilişkin talimatlara uyunuz.
• Pedala basınca fan çalışmıyor. • Fan çalışmıyor.	• Elektrik temassızlığı var. • Pedal arızalı	• Masa ile gövde arasındaki soketi yerine oturtunuz (D-Tip modeller için). • Silter yetkili servisine başvurunuz.
• Ütüleme zemini ısınmıyor.	• Gazlı termostat arızası. • Elektrik temassızlığı var. • Rezistans arızası.	• Masa ile gövde arasındaki soketi yerine oturtunuz (D-Tip modeller için). • Silter yetkili servisine başvurunuz.

## KAZAN GÖVDESİNİN MASA ÜZERİNDEN AYRILMASI

## D Serisi

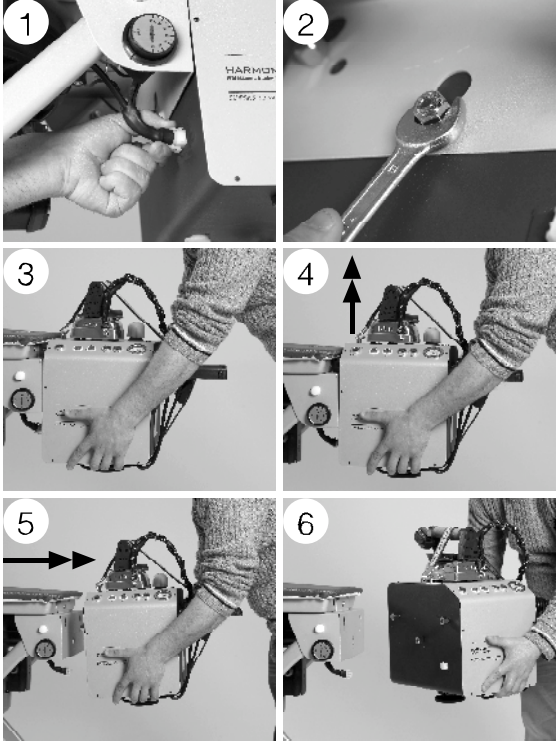

1 Ütü masası ile kumanda kabini arasındaki elektriksel bağlantıyı sağlayan soketin her iki yanında bulunan kilitlere bastırıp, soketi geriye doğru çekerek çıkartın.

2 Kumanda kutusunu ütü masasına sabitleyen üç adet somunu gevşetin.

3 Kumanda kutusunu **şekil 3** teki gibi alt taraftan tutun ve **şekil 4** te belirtildiği gibi yukarı kaldırın.

4 Kumanda kutusunu **şekil 5** teki gibi kendinize doğru çekerek ütü masasından ayırınız.

## TEMİZLEME

- 1 Cihazı nemli bir bezle silin.
- 2 Ütü tabanındaki buhar çıkış deliklerini metal bir şişle dikkatli bir şekilde temizleyerek sudan kaynaklanan kireç kalıntılarının zaman içinde delikleri tıkamasını önleyiniz. Ütü tabanını da ılık iken kalın nemli bir pamuklu bez ile silerseniz, ütünüzün kullanım ömrü artacaktır. Düzenli olarak silinmeyen ve delikleri temizlenmeyen ütü tabanlarında zamanla çıkması zor kireç kalıntıları oluşabilir.

**UYARI:** Ütü tabanını kesinlikle suya daldırarak veya su altında **temizlemeyin**.

**DİKKAT!** Ütü tabanını temizlemek için kesinlikle bulaşık teli gibi metal içeren temizlik araçları, temizlik deterjanları, kireç sökücü kimyasallar ve arındırıcı malzemeler **kullanmayınız**.

## NAKLİYEDEN DİKKAT EDİLMESİ GEREKEN KURALLAR :

- 1 Ürün kutu üzerinde belirtilen ok yönüne dikkat edilecek şekilde taşınır ve istiflenir.
- 2 Üst üste maksimum 3 adet istiflenir.

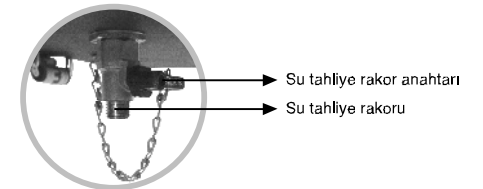
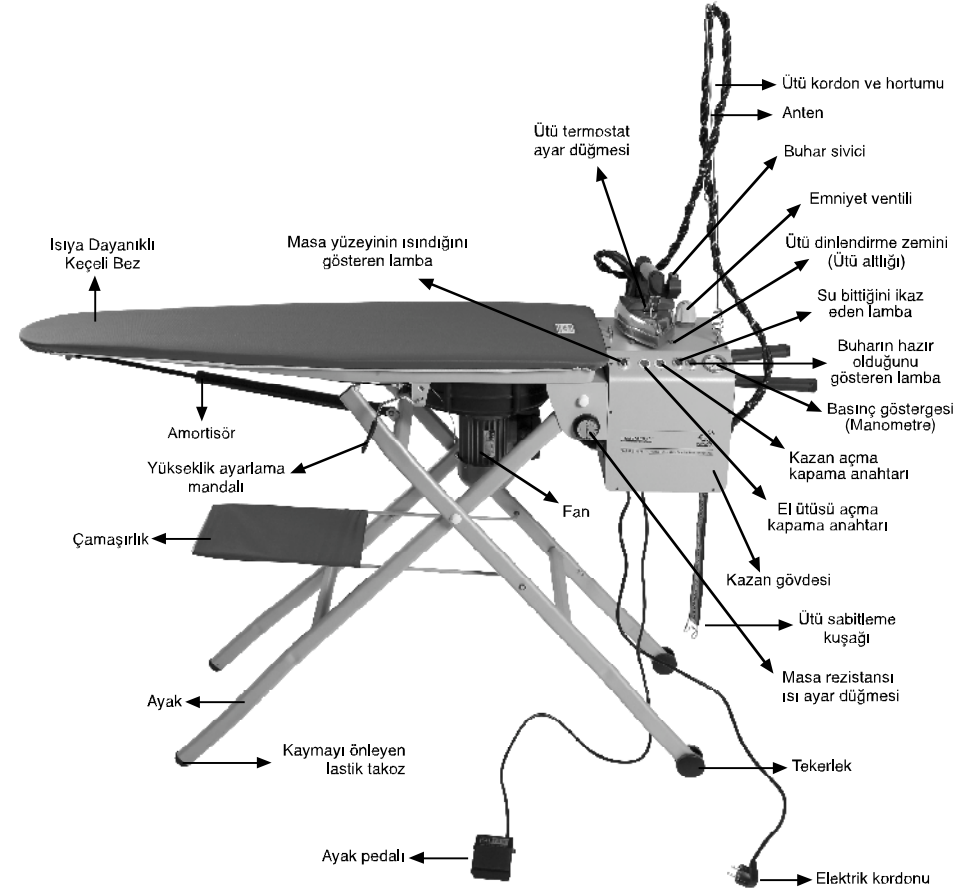

Su tahliye rakoru anahtarı  
Su tahliye rakoru

## A-Serisi

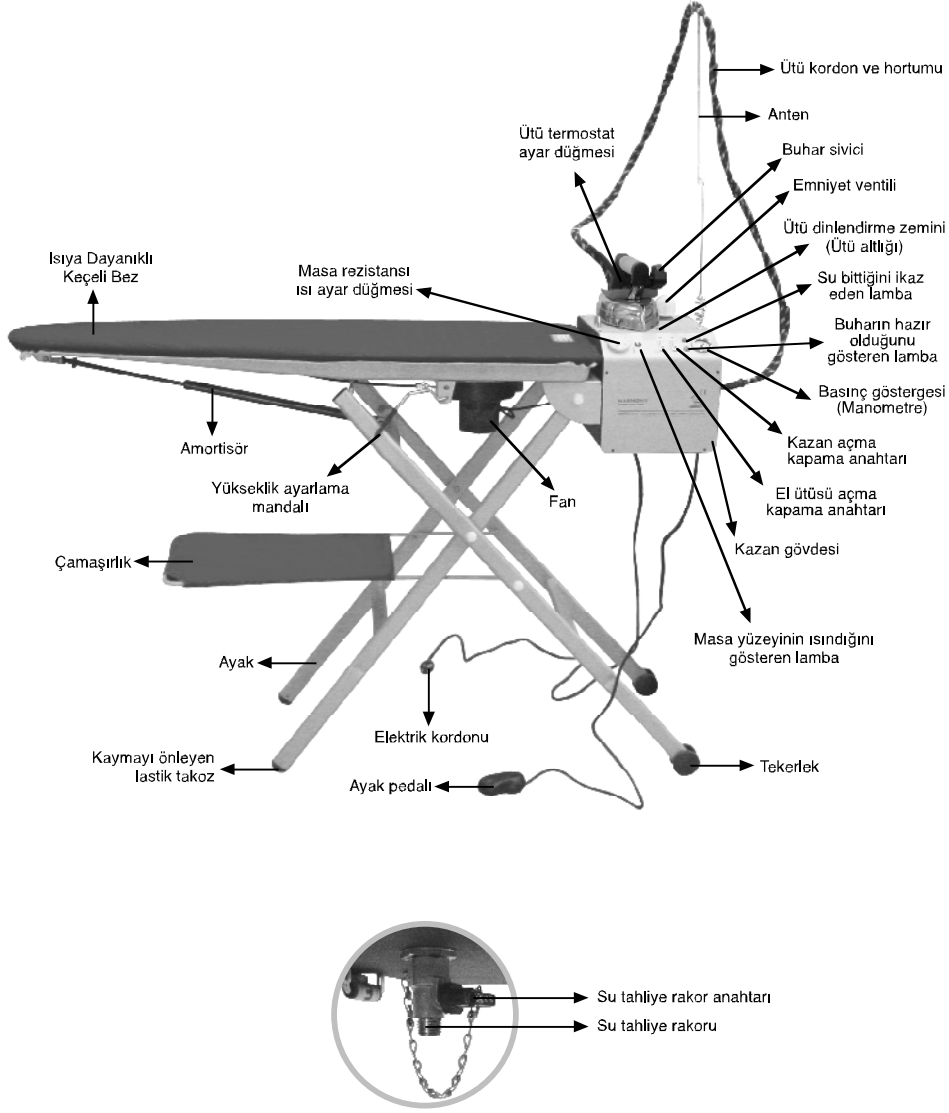

**14** Ütüyü sabitlemek için; lastik kuşaklı kancayı gerdirip üst kapaktaki kancaya takınız.



**15** Fan pedali ve besleme fişi kablolarını yerleştirme bölümüne koyunuz.



**16** Ayar kolunu sol el ile yukarı doğru kaldırıp sağ el avuç içi masanın sağ kenarına konulur ve bastırılır. Ütü masasının yüksekliği azalmaya başlayacaktır.



**17** Artık yatay konuma gelen ütü masası yatay ya da dikey durumda yerleştirilebilir. Dikey yerleştirmek için kumanda kutusu arkasındaki ayaklara basacak şekilde, masayı arkaya doğru yatırarak dik konuma getiriniz.



18

Emniyetli ve uygun bir yere dik ya da yatay olarak yerleştirebilirsiniz.

HARMONY®

4 Uygun bir hortumu vana ucuna takınız.

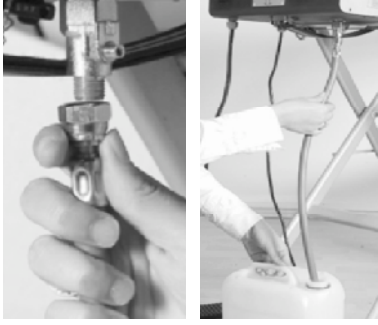

5 Su tahliye hortumunu , bir bidona ya da kovaya yerleştiriniz.



6 Su deposunun vanasının kulpu takıldığı yerden alınız.



7 Kulpu vanaya takıp 90 derece yukarıya doğru çevirerek kazandaki suyun boşalmasını sağlayınız.



8 Su tamamen boşaldıktan sonra vana kulpunu tekrar aşağıya çevirerek vanayı kapatınız.



9 Vananın tapasını yerine takınız.



10 Periyodik bakımı suyun kireç oranını dikkate alarak maksimum her 5 kullanımda bir tekrarlayınız.



11 Kurmak için yaptığınız işlemlerin tersi olan katlama işlemi için aşağıdaki sırayı takip ediniz;  
12 Anten yayını sökünüz.  
13 Ütü ile kazan arasındaki kablo ve hortum bağlantısını yan kısımdaki ayaklara sarınız.

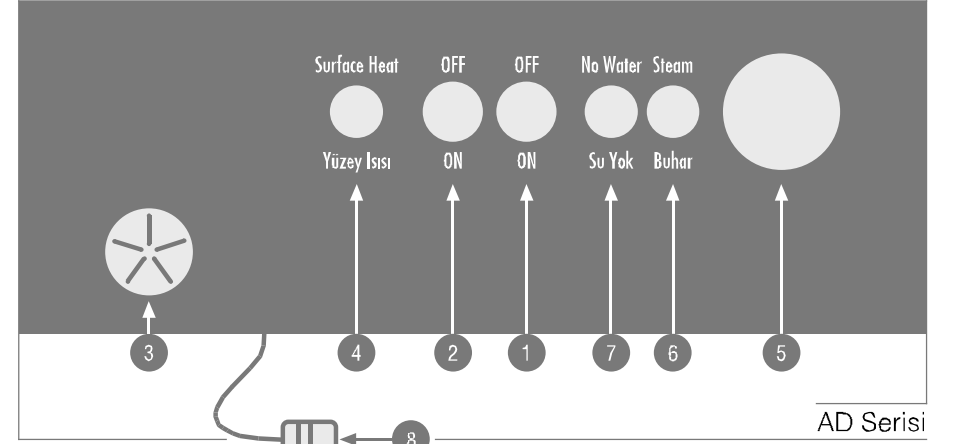

AD Serisi

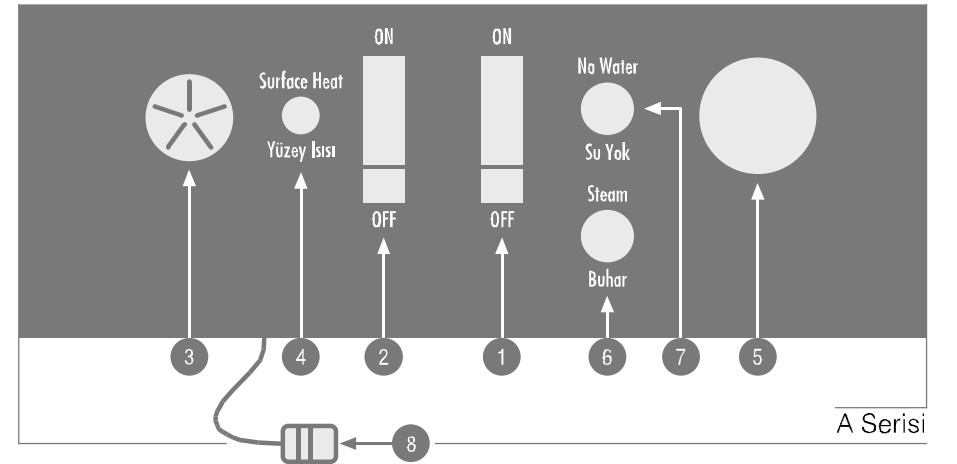

A Serisi

## KONTROL PANELİ ÜZERİNDEKİ ANAHTAR ve GÖSTERGELER

- 1 KAZAN AÇMA-KAPAMA ANAHTARI; Buhar kazanının rezistansının çalışmasını sağlar.
- 2 ÜTÜ AÇMA-KAPAMA ANAHTARI; Ütü rezistansının çalışmasını sağlar.
- 3 MASA REZİSTANSI ISI AYAR DÜĞMESİ; Ütüleme zeminini kurutan rezistansı devreye sokmak ve sıcaklığını ayarlamak için kullanılan ayar düğmesidir. En yüksek ayar değerinde bile ütüleme zeminini üstündeki ütü masası bezi yanmayacak şekilde ayar ve montaj yapılmıştır.
- 4 REZİSTANS DEVREDE SİNYALİ; Ütüleme zemini altındaki kurutucu rezistans devrede olduğunu gösteren ikaz lambasıdır. (Çalışma durumuna göre bu sinyal lambası devreye girip çıkabilir.)
- 5 MANOMETRE; Kazandaki buhar basıncını gösterir.
- 6 BUHAR LAMBASI; Buharın oluştuğunu gösteren ikaz lambasıdır.
- 7 SU YOK LAMBASI; Kazandaki suyun bittiğini gösteren ikaz lambasıdır.
- 8 AYAK PEDALI; Fanın aralıklı ya da sürekli olarak çalışmasını sağlayan ayak kumandasıdır.

Su Kapasitesi	1 Lt	2 Lt	3.5 Lt	5 Lt	Kazanız
<b>İlgili Modeller</b>	SM/PSA 2101 A SM/PSA 2101 AD SM/PSA 2101 AE SM/PSA 2101 AED SM/PSA 2101 AP SM/PSA 2101 APD SM/PSA 2101 AGP SM/PSA 2101 AGPD	SM/PSA 2102 A SM/PSA 2102 AP SM/PSA 2102 AGP SM/PSA 2102 AD SM/PSA 2102 APD SM/PSA 2102 AGPD	SM/PSA 2135 A SM/PSA 2135 AD SM/PSA 2135 AP SM/PSA 2135 APD SM/PSA 2135 APDR SM/PSA 2135 AGP SM/PSA 2135 AGPD SM/PSA 2135 AGPDR	SM/PSA 2150 A SM/PSA 2150 AD SM/PSA 2150 AP SM/PSA 2150 APD SM/PSA 2150 APDR SM/PSA 2150 AGP SM/PSA 2150 AGPD SM/PSA 2150 AGPDR	SM/PSA 2000 A SM/PSA 2000 AP SM/PSA 2000 APR SM/PSA 2000 AGP SM/PSA 2000 AGPR
<b>Besleme</b>	220-230 V, 50/60 Hz	220-230 V, 50/60 Hz	220-230 V, 50/60 Hz	220-230 V, 50/60 Hz	220-230 V, 50/60 Hz
<b>Masa Rezistans Gücü (R modelleri hariç)</b>	1000 W	1000 W	1000 W	1000 W	1000 W
<b>Kazan Rezistans Gücü</b>	1000 W	1250 W	1250 W	1250 W	
<b>Ütü Rezistans Gücü</b>	800 W	800 W	800 W	800 W	800 W
<b>Fan Motoru Gücü</b>	125 W	125 W	125 W	125 W	125 W
<b>Fan Motoru Gücü (AP ve AGP modelleri için)</b>	250 W	250 W	250 W	250 W	250 W
<b>Fan Motoru Gücü (R modelleri için)</b>			370 W	370 W	370 W
<b>Fan Emiş Kapasitesi</b>	~ 200 m3 / saat	~ 200 m3 / saat	~ 200 m3 / saat	~ 200 m3 / saat	~ 200 m3 / saat
<b>Fan Emiş Kapasitesi (AP ve AGP modelleri için)</b>	~1000 m3 / saat	~1000 m3 / saat	~1000 m3 / saat	~1000 m3 / saat	~1000 m3 / saat
<b>Fan Emiş Kapasitesi (R modelleri için)</b>			~1700 m3 / saat	~1700 m3 / saat	~1700 m3 / saat
<b>Ütüleme Platformu</b>	120 X 40 x 25 cm	120 X 40 x 25 cm	120 X 40 x 25 cm	120 X 40 x 25 cm	120 X 40 x 25 cm
<b>Ütüleme Platformu (G Modeller için)</b>	120 X 50 cm	120 X 50 cm	120 X 50 cm	120 X 50 cm	120 X 50 cm
<b>Yükseklik Ayarlama Aralığı</b>	min. 35cm-max. 90cm	min. 35cm-max. 90cm	min. 35cm-max. 90cm	min. 35cm-max. 90cm	min. 35cm-max. 90cm
<b>Asgari Ütüleme Süresi</b>	~ 1,5 saat	~ 3 saat	~ 4,5 saat	~ 5,5 saat	
<b>Buhar Basıncı</b>	2,5 bar	2,5 bar	2,5 bar	2,5 bar	
<b>Katlı Boyutları</b>	~ 35 X 40 X 153 cm	~ 35 X 40 X 153 cm	~ 35 X 40 X 153 cm	~ 35 X 40 X 153 cm	~ 35 X 40 X 153 cm
<b>Ağırlık</b>	~29 kg	~30 kg	~31 kg	~33 kg	~24 kg
<b>Ağırlık (G Modeller için)</b>	~41 kg	~42 kg	~43 kg	~45 kg	~35 kg

## 6 KADEMELİ EMNİYET SİSTEMİ

Cihazın 6 kademeli bir güvenlik sistemi vardır.

- 1 Kazanın belirli bir basıncın üzerine çıkmasına müsaade etmeyen basınç şalteri (presostat)
- 2 Ütüdeki aşırı ısınmayı engelleyen bimetal termostat.
- 3 Ütüde bulunan bimetal termostatın arızalanması durumunda devreyi kesen sigorta
- 4 Kazanın sıcaklığını sınırlayan termostat
- 5 Kazan termostatının arızalanması halinde devreye giren emniyet sigortası. (Bu gibi hallerde emniyet sigortası, kazanın elektrik bağlantısını keser ve **su yok ikaz lambası (7)** devamlı yanar. Bu durumda cihazınızı en yakın Silter yetkili servisine gösteriniz.)
- 6 Yukarıdaki emniyet tertibatının hepsinin aynı anda arızalanması halinde kazandaki buharı otomatik olarak tahliye eden mekanik emniyet ventili.

## DİKKAT EDİLECEK HUSUSLAR

- Cihazların güvenliğinden sorumlu bir kişi tarafından cihazın kullanımı ile ilgili gözetim ve yönetim sağlanmadıkça, bu cihazın, fiziksel, duyu ve zihinsel yetenekleri özrürlü olan (çocuklar dahil) veya deneyim ve bilgi eksikliği olan kişiler tarafından kullanılması amaçlanmamıştır. Çocuklar cihaz ile oynamamalıdır. Cihazla oynamalarını güvenceye almak için çocuklar, gözetim altında bulundurulmalıdır. Temizleme ve kullanıcı bakımı, gözetimsiz çocuklar tarafından yapılmamalıdır.
- Bu cihaz, güvenli bir şekilde kullanılmasıyla ilgili kendilerine gözetim veya talimat verilmişse ve içermiş olduğu tehlikeler kendileri tarafından anlaşılmissa 8 yaş ve üzeri çocuklar ve fiziksel, duyuusal veya zihinsel yetenek eksikliği bulunan veya tecrübe ve bilgi eksikliği olan kişiler tarafından kullanılabilir.
- Ütü, düşürüldüğünde görülebilir hasar belirtileri varsa veya sızıntı olması durumunda kullanılmamalıdır
- Ütüler, yalnızca verilmiş olan altlığı ile kullanılmalıdır. Ütü, sabit bir yüzeyde kullanılmalı ve muhafaza edilmelidir. Ütü, kendi ağırlığına yerleştirilirken altlığın yerleştirildiği yüzeyin sabit olduğundan emin olunmalıdır.
- Enerjilendirildiğinde veya soğurken ütü ve kordonu, 8 yaşından küçük çocukların ulaşamayacağı bir yerde bulundurulmalıdır.

## KULLANIM ESNASINDA DEPODAKİ SU BİTTİĞİNDE TEKRAR SU DOLDURMAK İÇİN

Çalışmaya devam etmek için tekrar su koymak gereklidir. Bu anda kazan sıcak ve basınçlı olduğu için dikkat gerektirecektir. Sırasıyla aşağıdaki işlemleri yerine getiriniz;

- 1 Elektrik fişini prizden çekiniz.
- 2 Ön panel üzerindeki anahtarları kapalı konuma getiriniz.(1) ve (2)
- 3 Buhar kazanında hala basınç olacağından su deposu kapağını kesinlikle hemen açmayınız. Kapağı yavaş yavaş döndürüp buharın çıkmaya başladığı noktada durun ve içerideki buharın tamamen tahliye olmasını bekleyiniz.
- 4 Tahliye işlemi tamamlandıktan sonra kapağı açık huniyi ve ölçekli bardağı kullanarak istenilen miktarda yavaş yavaş su ile doldurunuz.

**UYARI:** Sıcak kazana su doldururken yavaş yavaş dikkatli bir şekilde doldurun. Sıcak su sıçratabilir.

- 5 Ölçekli su seviye borusu ile su miktarının kontrol ediniz.
- 6 Su deposu kapağını sıkıca kapatınız.
- 7 Elektrik fişini prize takınız.
- 8 Ön panel üzerindeki anahtarları açık konuma getiriniz.(1) ve (2) Buhar lambası (6) yandığı anda işinize kaldığınız yerden devam edebilirsiniz.



## KULLANIM SONRASI

İşiniz bittiğinde, öncelikle;

- 1 Cihazın kontrol paneli üzerindeki bütün anahtar ve düğmeleri kapalı konuma getiriniz. (1), (2) ve (3).
- 2 Elektrik fişini prizden çıkartarak bir müddet cihazın soğumasını bekleyiniz.

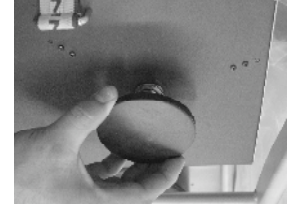

## PERİYODİK BAKIM

**Haftalık olarak;**

- 1 Cihazın fişinin prizden çıkarıldığından emin olunuz.
- 2 Su deposunu yarıya kadar musluk suyu ile doldurunuz.

**Uyarı :** Kesinlikle kireç sökücü veya önleyici kimyasallar kullanmayınız.

- 3 Kazanın altındaki vanaya takılmış olan tapayı sökünüz.

- 13** Ütölemeye ilk başlarken yada bir süre ara verdikten sonra tekrar ütölemeye başlayacağınızda el ütüsünün üzerindeki buhar sivicine, ütüyü masasının dışında kalacak şekilde tutularak ihtiyaten birkaç kez basmak suretiyle istenmeyen su çıkışlarının giysinizi ıslatmasına engel olabilirsiniz.
- 14** Ütöleme sırasında buhar püskürttüğünce buharı vakumlamak için ayak pedalına (8) yeterli gördüğünüz süre boyunca basınız.
- 15** Artık keyifli bir ütölemeye başlayabilirsiniz. Cihazın yoğun ve sürekli buhar verme özelliği sayesinde, her çeşit kumaşı zahmetsizce ve çok daha kısa sürede profesyonelce ütöleyebilirsiniz. Kullanım esnasında ütünüzü cihaz üzerindeki ütü dinlendirme alanına koyabilirsiniz.

**TAVSİYE:** Ütünüzün tabanına uygun bir PTFE ütöleme altlığı edinerek, giysilerin yanması ve parlaması gibi risklerden tamamen kurtulabilirsiniz. PTFE ütöleme altlığını bayilerimizden temin edebilirsiniz.



## DIKEY ÜTÖLEME

Ceket, palto, manto gibi giysileri askısından indirmeden ütölemek için bu ütöleme çeşidini kullanınız. Dikey ütöleme yapmak için ceket palto veya mantonuzu askısına asınız. Ütünüzün termostat ayar düğmesini maksimuma getiriniz. Giysinin ütöleyeceğinizi kısmını bir kenarından çekerek gerginleştirin. Ütünüzle giysinin üzerine buhar kontrol düğmesini kullanarak buhar vermeye başlayın. Buhar verme işlemi bittikten sonra kumaş soğuyana kadar kumaşı gergin vaziyette tutun. Kırışıklıklar açılana kadar bu işleme devam edin.

## KURU (BUHARSIZ) ÜTÖLEME

Kuru ütöleme yapmak için sadece cihazın ön panelinde yer alan ütü anahtarını (2) açık konuma getiriniz. Buhar kazanını çalıştıran ışıklı anahtarı (1) kapalı konuma getiriniz.

Termostat ayar düğmesini ütöleyeceğinizi kumaşın cinsine uygun bir sıcaklığa getiriniz. 4-5 dakika sonra ütölemeye başlayabilirsiniz.

## ÜTÖLEME ESNASINDA DEPODAKİ SUYUN BİTTİĞİ NASIL ANLAŞILIR?

- Ön paneldeki **kazan anahtarının lambası (1)** söner ve **su yok lambası (7)** yanar.
- Ütüden buhar çıkışı kesilir.
- Basınç göstergesinin (5) manometre sıfır konumuna düşer .

## GÜVENLİK İKAZLARI

- Cihazı min 220 V-max 230 V alternatif akımda çalıştırınız.
- Mutlaka topraklı priz kullanınız.
- Hasar görmüş elektrik veya pedal kablosuyla çalışmayınız, hasarlı parçanın yenilenmesi için yetkili servise başvurunuz. Aynı şekilde cihazın buhar hortumunun hasar görmesi ve buhar kaçırıyor olması halinde yetkili servise başvurunuz.
- Ütöleme zemininin metal kısımları sıcak olabilir, temastan kaçınınız.
- Ütünüzün taban sıcaklığı yüksek olacağı için, ütü tabanı ile doğrudan doğruya tensel temastan kaçınınız.
- Fan pervanelerinin bulunduğu kısma yabancı cisim sokmaktan kaçınınız.
- Özellikle çalışır halde iken, cihaza çocukların yaklaşmasına izin vermeyiniz.
- Kullanmadığınız zamanlarda prizden çıkartarak emniyete alınız. Gözetimsiz prize takılı bırakılan cihazların tehlike oluşturabileceğini unutmayın. Fişi prizden çıkartırken asla kablodan çekmeyiniz. Muhakkak fişin tutma yerinden tutarak prizden çıkartınız. Bu işlem sırasında cihazın anahtarını önceden kapatın.
- Cihazınızı kullanmadığınız zamanlarda prizden çekiniz. Elektrik fişi prizde unutulmuş gözetimsiz haldeki cihazlar çocuklar için istenmeyen tehlikelere yol açmasına sebebiyet verebilir. Ütü besleme devresine bağlı iken gözetimsiz bırakılmamalı.
- Cihazın sürekli, yoğun ve yüksek sıcaklıkta buhar verme özelliği vardır. Yakın mesafeden buhar temasından ve yüze doğru tutulmasından kaçınınız.
- Dikkat! Cihaz çalışırken kesinlikle kazanın altındaki vanayı açmayınız.
- Dikkat! Cihazınızın su deposu (emniyet ventili) kapağını cihaz çalışırken açmayınız.
- Kazandaki suyu tahliye etmeden önce **buhar kazanı anahtarını (1)** kapatınız, fişi prizden çıkarınız ve **manometredeki (5)** basıncın sıfır bar olduğunu görünüz.
- Kazandaki suyu tahliye etmeden önce bir hortum ve kova yada bidon temin edip kazanın altına yerleştiriniz.
- Cihazınızın su deposu kapağını, su koyduktan sonra aşırı derecede sıkmayınız. Şayet su deposu kapağı aşırı şekilde sıkılmasıyla zorlanmalardan hasar görürse, bir Silter yetkili servisine uğrayıp bu kapağı değiştirin.
- Kullanım esnasında su bitirse; **su yok ikaz lambası (7)** yanar, bu durumda cihazı çalışır halde **bırakmayınız**.
- Su deposunu doldurmadan ve boşaltmadan önce emniyet için fişi prizden çekiniz.
- Emniyetiniz için cihaz basıncı sıfıra düşmeden kapağı açmayınız. Tekrar su doldurmak için kılavuzun ilerideki sayfalarda bulunan talimata uyunuz.



## DIKKAT: Sıcak Yüzey

## ÜTÜ MASASININ KURULMASI

- 1 Ütü masasını eğimli veya kaygan olmayan yere kurunuz. İş emniyeti ve kullanıcı sağlığı bakımından zeminin elektrik ve ısı direnci yüksek yalıtılan bir malzeme olmasına dikkat ediniz.
- 2 Ütü masasını (dikey konumda katlanmış ise) yatay konuma getiriniz.
- 3 Sol elinizle ayar kolunu tutup sonuna kadar yukarı doğru kaldırınız ve basılı tutunuz.
- 4 Bu anda sağ elinizle de ayar kolunun hizasına gelen karşı kenardan tutarak masayı yukarı doğru kaldırınız. Bu esnada özel mekanizma sayesinde masanın yüksekliği yavaş yavaş artacaktır. İsteddiğiniz yerde ayar kolunu bıraktığınız zaman çalışma yüksekliği sabit kalacaktır.



## ÜTÜ MASASININ KULLANIMI

Çalışma yüksekliği ayarlanmış olan ütü masasında

- 1 Cihazın elektrige bağlı olmadığından emin olunuz.
- 2 Su deposunun tahliye vanasına takılan tapanın takılmış ve sıkılmış olduğundan emin olunuz.

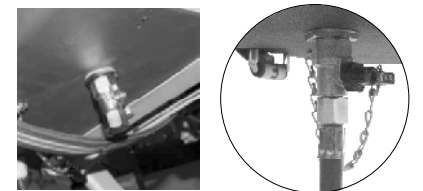

- 3 Emniyet ventilini saat istikameti tersine çevirerek yerinden çıkarınız.
- 4 Kutunun içerisinde gelen huniyi ve ölçekli bardağı kullanarak, cihaz kapasitesinden fazla olmamak kaydıyla işinize yetecek kadar musluk suyu koyunuz. Bunun için ölçekli bardağı kullanabilirsiniz.

5 lt. kazan kapasitesi için ölçekli bardak ile - su seviyesi 5 lt hizasına gelinceye kadar doldurunuz.

**TAVSİYE:** Eğer hazır sıcak suyunuz varsa kullanabilirsiniz. Böylece cihazınız daha kısa sürede kullanıma hazır olacaktır.

**DİKKAT !** Normal temiz musluk suyu kullanınız. Filtre edilmiş su kullanabilirsiniz Eğer musluk suyunuz çok sert ise, kaliteli bir saf su ile 1/2 oranında karıştırabilirsiniz. Saf olarak buzdolabı defrost suyu, akü suyu, filtre edilmiş su, yağmur suyu, klima suyu kullanmayınız.

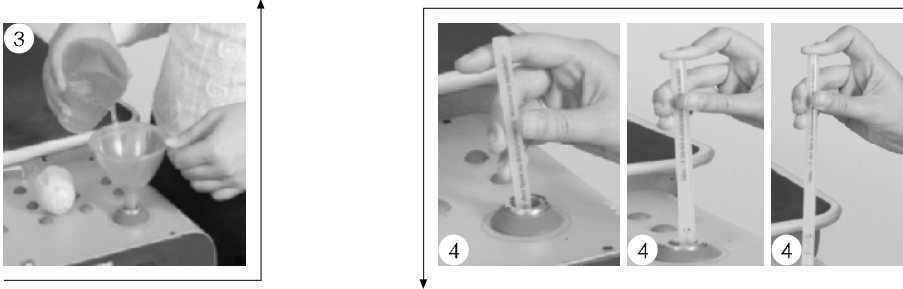

- 5 Kutunuzda mevcut olan ölçekli su seviye borusunu su doldurulan delikten aşağı dik olarak ölçekli tarafı aşağı gelecek şekilde ve boru su deposunun dibine değecek şekilde sokunuz. Parmağınızla üst deliğini tıkayarak boruyu çıkarınız. Borunun içinde su deposundaki su miktarını gösterecek kadar su kaldığını göreceksiniz. Borunun içinde kalan suyun seviyesinin cihaz kapasitesini aşmamasına dikkat ediniz. Kapasiteyi aşan miktarı boşaltınız.



- 6 Bu işlemi bitirdikten sonra emniyet ventilini sıkıca kapatınız. Fakat aşırı sıkmayınız.



- 7 Sarı besleme kablosunu ve fan pedalı kablosunu açıp pedalı yere koyunuz ve fişi prize takınız.



- 8 İki parçadan oluşan anten yayını birleştirip yerine yerleştiriniz. Ütü kablosunu anten yayının üstündeki delikten uygun bir şekilde geçiriniz.

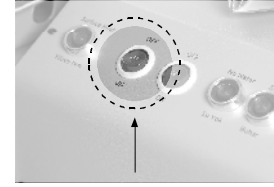

D Serisi Modelleri



- 9 Cihazın ön panelindeki (1) ve (2) numaralı anahtarları açık konuma getiriniz.

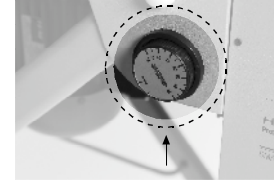

D Serisi Modelleri



- 10 Ütüleme zemini sıcaklık ayarını sıcaklık ayar düğmesi (3) ile istediğiniz dereceye ayarlayınız. Rezistans devrede ışığı (4) çalışmaya bağlı olarak devreye girip çıkacak, ayarlanan sıcaklık değerini sağlayacaktır.

- 11 Cihazın ütü yapmaya hazır hale gelebilmesi için; Ön panel üzerindeki buhar lambasının (6) yanmasını bekleyiniz. (Bu süre suyun ısı ve hava koşullarına bağlıdır.) Buhar lambası yandığı anda cihazınız kullanıma hazır demektir. Çalışma esnasında buhar basıncını gösteren manometrenin ibresi ~2 bar ile ~2.5 bar arasında gidip gelecektir. (5 litrelik modellerde ~3.5 bar'a ulaşacaktır.)

**DİKKAT!** Buhar varken emniyet ventil kapağını ve su tahliye vanasını kesinlikle açmayınız.

**GÜVENLİK İKAZI:** Emniyet sistemlerinin devre dışı kaldığı ve basıncın 4 bar ve üstüne çıktığı olağanüstü bir durumda derhal kazanın elektrik bağlantısını keserek, emniyet ventilini dikkatlice açıp buharı tahliye ediniz ve bir yetkili servise müracaat ediniz.

**NOT:** Buhar lambası çalışmaya bağlı olarak tekrarlı olarak yanıp sönebilir. Bu durum normaldir.

- 12 Ütünüzün termostat ayar düğmesini ütüleceğiniz giysinin etiketinde yer alan simgeye veya malzemesine uygun bir sıcaklığa ayarlayın. Aşağıdaki sıcaklık ayar tablosu hangi kumaş cinsinin hangi termostat ayar düğmesi konumunda ütülenmesi gerektiğini gösterir.

**UYARI:** Bu aşamadan sonra su deposu kapağını kesinlikle açmayınız.

### SICAKLIK AYAR TABLOSU

Kumaş Cinsi	Termostat Ayar Düğmesi Konumu
Sentetik giysiler, Akrilik, İpek, Polamid, Asetat, Orlon, Naylon, Polyester, Viskos, Suni dokumalar.	●
Yün, Suni ipek	● ●
Pamuk	● ● ●
Keten	● ● ● ●