

VESTEL

FIRIN

KULLANIM KILAVUZU

MF 42 EB

MF 42 EG

MF 42 EK

Değerli Müşterimiz,

Öncelikle doğa ve teknoloji dostu bir VESTEL ürününü tercih ettiğiniz için sizi kutlarız. Bu kullanım kılavuzu size cihazınızın kullanımında yol gösterecektir; cihazınızın en ileri teknolojik çözümler içerdiğini ve kullanımının son derece kolay olduğunu göreceksiniz. Cihazınız, gerekli olan özeni ve bakımı sağladığınız takdirde size uzun yıllar hizmet edecektir. Cihazınızı kullanırken keyif almanızı diliyoruz.

Güvenlikle İlgili Önemli Bilgiler

Cihazınızı hızlı bir biçimde tanımak ve tüm fonksiyonlarından eksiksiz faydalanmak için, lütfen bu kılavuzdaki talimatları dikkatli bir şekilde okuyunuz ve ileride tekrar incelemek için saklayınız. Kullanım kılavuzundaki talimatlara uyulmalıdır. Cihazınızın topraklanması yapılmalıdır.



UYARI: Ağır yaralanma ya da ölüm risklerini belirtir.



DİKKAT: Ciddi yaralanma risklerini belirtir.



DİKKAT: Etiket in bulunduğu yerler sıcak yüzeye sahiptir. Dokunmayınız.

İçindekiler

Güvenlik uyarıları	1
Cihazı Kullanırken Dikkat Edilmesi Gereken Güvenlik Bilgileri.....	1
Kurulumda Dikkat Edilecek Güvenlik Bilgileri.....	6
Elektrik Bağlantısı ve Emniyeti.....	7
Temizlik ve Bakım Yaparken Dikkat Edilmesi Gereken Güvenlik Bilgileri.....	8
Taşıma ve Nakliye Sırasında Dikkat Edilmesi Gereken Güvenlik Bilgileri.....	9
Sorumluluk Sınırlaması	9
Teknik Özellikler	9-10
Uyumluluk Bilgileri	10
Genel Görünüm	10
Aksesuarlar	11
Kullanmadan Önce	11
Kullanımı	12
Fırında pişirme ile ilgili ipuçları	13
Pişirmeyle ilgili ipuçları	13
Izgarayla ilgili ipuçları	13
Izgaraya uygun olmayan yiyeceklerden kaynaklanan yangın tehlikesi	13
Sıcaklık ve çalışma modunun seçilmesi	13
Fırın kısmının kullanımı	14
Yoğurt mayalama ve Buharlı temizleme fonksiyonu kullanımı.	15
Temizlik ve Bakım	16
Fırın Lambasının Değiştirilmesi.....	16
Rezistans Gizleme Sacı ve Montaj Şeması.....	17
Pişirme Tablosu	18
Sorun Giderme	19
Cihazınızın Çevreye Uygun Bir Şekilde Atılması, Ambalaj bilgisi, Enerji Tasarrufu için Öneriler, Müşteri'nin Seçimlik Hakları	20

■ Güvenlik uyarıları

Cihazı Kullanırken Dikkat Edilmesi Gereken Güvenlik Bilgileri

- CİHAZINIZI KULLANMADAN ÖNCE AÇIKLAMALARI DİKKATLİCE VE TAMAMINI OKUYUNUZ VE GEREKTİĞİNDE BAŞVURMAK İÇİN UYGUN BİR YERDE SAKLAYINIZ.
- CİHAZ KILAVUZU BİR DEN FAZLA MODEL BİLGİSİ İÇİN OLUŞTURULMUŞTUR.
- CİHAZINIZ, KILAVUZ İÇERİSİNDE BAHSEDİLEN ÖZELLİKLERİ İÇERMİYOR OLABİLİR. KULLANIM KILAVUZUNDA ŞEKİLLİ İFADELERİ OKURKEN DİKKAT EDİN.
- Bu kullanım kılavuzu, cihazınızın ilk kullanımı, kurulumu, güvenliği, kullanım amaçları, temizliği ve bakımı, sorun giderme ile ilgili önemli bilgiler içermektedir.
- Bu cihaz, denetim sağlanması veya cihazın güvenli bir şekilde kullanılması ve karşılaşılan tehlikelerin anlaşılması ile ilgili bilgi

verilmesi durumunda, yaşları 8 ile üzerinde olan çocuklar ve fiziksel, işitsel veya akli yetenekleri azalmış veya tecrübe ve bilgi eksikliği olan kişiler tarafından kullanılabilir. Çocuklar cihaz ile oynamamalıdır. Temizleme ve kullanıcı bakımı çocuklar tarafından denetimsiz olarak yapılmamalıdır.

- Cihaz ve erişilebilir bölümleri, kullanım esnasında sıcaktır. Isıtma elemanlarına dokunmaktan kaçınmak için özen gösterilmelidir. Sürekli gözetim sağlanmıyorsa 8 yaş altındaki çocuklar uzak tutulmalıdır.
- Cihaz çalışırken dış yüzeyleri ısınır. Fırının iç yüzeyini ısıtan elemanlar ve dışarı çıkan buhar oldukça sıcaktır. Cihaz kapatılmış olsa dahi bu kısımlar belli bir süre daha sıcaklığını muhafaza eder. Sıcak yüzeylere kesinlikle dokunmayın. Çocukları uzak tutun.
- Fırın kapısı açık iken, çocukların kapak üzerine çıkmasına veya oturmasına izin vermeyin.
- **UYARI:** Pişirme veya ızgaranın kullanımı sırasında ulaşılabilen kısımlar sıcak olabilir. Küçük

- çocuklar uzak tutulmalıdır.
- **UYARI:** Ambalaj malzemeleri çocuklar için tehlikelidir. Bütün ambalaj malzemelerini çocukların ulaşamayacakları bir yerde muhafaza edin.
 - **UYARI:** Yangın tehlikesi: Malzemeleri pişirme yüzeyinde muhafaza etmeyiniz.
 - **UYARI:** Yüzey çatlak ise, elektrik çarpması ihtimalini önlemek için cihazın devresini kapatınız.
 - Cihaz harici bir zamanlayıcı veya ayrı bir uzaktan kumanda sistemi ile çalışmak üzere tasarlanmamıştır. Ürününüz tüm kabul edilebilir yerel ve uluslararası standartlara ve yönetmeliklere uygun üretilmiştir.
 - Kullanım sırasında, cihaz ısınır. Fırın içerisinde yer alan ısıtıcılara dokunmamaya özen gösterilmelidir.
 - Fırın kapı camını ve diğer yüzeyleri sert aşındırıcı temizleyiciler ve keskin metal spatula ile temizlemeyiniz. Bu işlemler yüzeylerin çizilmesine sebep olabilir. Bu çizikler camların kırılması veya yüzeylerin zarar görmesine sebep olabilir.
 - Cihazı temizlemek için buharlı temizleyici kullanmayınız.
 - Ürününüz tüm kabul edilebilir yerel ve uluslararası standartlara ve yönetmeliklere uygun üretilmiştir.
 - Bakım ve onarım çalışmaları sadece yetkili servis teknisyenleri tarafından yapılır. Kurulumun ve bakımın yetkili olmayan teknisyenler tarafından yapılması sizin için tehlikeli olabilir. Herhangi bir şekilde cihazın özelliklerini değiştirmek veya düzenlemek tehlikelidir.
 - Kurulum öncesi ürününüzün yerel dağıtım koşullarının (voltaj ve frekansının) ve cihazın ayarlarının uygun olduğundan emin olun. Bu cihaz için uygun koşullar etikette belirtilmiştir.
 - Bu ürün, ızgara altında tabak ısıtma, tutamak üzerinde havlu veya giyecek asarak kurutma veya ısıtma amacıyla kullanılmamalıdır.
 - **DİKKAT:** Bu cihaz sadece yemek pişirmek ve ev tipi cihaz olarak tasarlanmıştır ve başka herhangi bir amaç ya da başka bir cihaz ile kullanılmamalıdır. Ticari şekilde ve ev tipi olmayan

kullanım gibi veya oda ısıtmada kullanım gibi.

- **UYARI:** Cihazınız kullanım amacının dışında kullanılması hasar veya tehlikeli durum yaratabilir ve cihazın garantisinin iptaline sebep olur. Bu şartlarda oluşabilecek hasarlar kullanıcı tarafından karşılanır.
- Ürünü kapı kulpundan tutarak çekmeye ya da kaldırmaya çalışmayın.
- Güvenliğinizi sağlamak için tüm olası güvenlik önlemleri alınmıştır.
- Kurulum sırasında ürünün elektrik kablosunun zarar görmediğinden emin olunmalıdır. Eğer elektrik kablosu zarar görürse, Yetkili servis tarafından kaza riskini önleme için değiştirilmelidir.
- Kullanımı sırasında, fırının iç ve dış yüzeyleri ısınır. Fırın kapağını açarken, fırından çıkan sıcak buhardan kaçınmak için geri çekilin. Yanma riski olabilir.
- Yanıcı veya patlayıcı maddeleri cihaz kullanım sırasında yakınına koymayın.
- Her zaman fırına yiyecek koymak ve fırından yiyecek almak için fırın eldiveni kullanın.
- Katı veya sıvı yağlar ile pişirme yaparken pişiriciyi yalnız bırakmayın. Yağlar aşırı ısınma durumuna yangına neden olabilir. Yağdan kaynaklanan alevlere su dökmeyin. Böyle bir durum meydana geldiğinde; alevi boğmak amacıyla; tencereyi veya tavayı kapak ile kapatın.
- Eğer uzun süre cihazı kullanmayacaksanız, cihaz fişini çekiniz. Kontrol düğmelerini kapalı tutun.
- Cihazı kullanmadığınızda kumanda düğmelerinin her zaman “○” (durdur) konumunda olduğundan emin olun.
- Tepsiler çıkarılırken eğim yapabilir. Sıcak sıvının dökülmesine izin vermemek için dikkatli olun.
- Fırın kapı açıkken, üzerine herhangi bir şey bırakmayın. Cihazınızın dengesi bozulabilir veya kapak kırılabilir.
- Cihazınızı mutlaka topraklı hat ile kullanın.

- Cihaz kapısının açılması sırasında sıcak buhar çıkışı olabilir. Cihaz kapısını dikkatlice açınız. Çocukları uzak tutunuz.
- Çizik cihaz kapısı camı kırılarak sıçrayabilir. Cam kazıyıcı, keskin veya aşındırıcı temizlik maddeleri kullanmayınız.
- Cihaz kapısının açılması sırasında bir hava akımı ortaya çıkar. Pişirme kağıdı ısıtma elemanlarına temas edebilir ve tutuşabilir. Ön ısıtma sırasında pişirme kağıdını kesinlikle aksesuarın üzerine rastgele koymayınız. Pişirme kağıdının üzerine daima bir kap veya kek kalıbı koyunuz. Sadece gerekli alana pişirme kağıdı seriniz. Pişirme kağıdı aksesuarın üzerinde olmamalıdır.
- Cihaz çok sıcak. Cihaz gömme bir mobilyanın içerisine kurulamaz.
- Sıcak pişirme alanındaki su: Sıcak pişirme alanına asla su dökmeyiniz. Su buharı oluşacaktır. Sıcaklık değişiminden dolayı fırının emaye kaplamasında hasar meydana gelebilir.
- Nemli gıdalar: Kapalı pişirme alanında uzun süre nemli gıdalar saklamayınız. Emaye zarar görür.
- Meyve suyu: Fırın tepsisine çok sulu meyveli kekten fazla doldurmayınız. Meyve suyu fırın tepsisinden damlayarak çıkartılması mümkün olmayan lekeler bırakabilir.
- Çok kirli fırın contası: Fırın contası aşırı kirlenmiş ise, fırın kapısı çalışırken doğru bir şekilde kapanmayacaktır. Yandaki mobilya yüzeyleri hasar görebilir. Fırın contasını daima temiz tutunuz.
- Fırın kapısı oturma yüzeyi olarak: Açık fırın kapısının üzerine herhangi bir şey koymayın veya oturmayınız. Fırın kapısına asılmayınız.

- Cihazın elektrik kablosunu sıcak yerlere yakın koymayın. Ocak yakınından geçirmeyin.
- Elektrik kablosu hasar gördüğünde en yakın VESTEL Yetkili Servisi' ne başvurun.
- Elektrik kablosu / fişi arızalı ise ürünü çalıştırmayın.
- Ürün bozuksa veya gözle görünür bir hasarı varsa, ürünü çalıştırmayın.
- Ürün, ön kapak camı sökülmiş ya da kırılmış şekilde kullanmayınız.
- Cihazın içinde kullanıcının müdahale edebileceği parçalar bulunmamaktadır. Herhangi bir arıza meydana gelirse, cihazı kendiniz tamir etmeye kalkışmayın. Aksi halde cihaz garanti kapsamı dışında kalacaktır.
- Üretici tarafından tavsiye edilmeyen aksesuarların kullanılması cihaz hasarına ve yaralanmalara neden olabilir.
- İlaç alımı ve/veya alkol kullanımı gibi, muhakeme yeteneğinizi etkileyebilecek durumlarda ürünü kullanmayın.
- Bağlantı kablolarını fırın kapısına sıkıştırmayın.
- Her hangi bir hasar durumunda, ürünü kapatın ve elektrik bağlantısını kesin. Bunun için, evin sigortasını kapatın. Sigorta akımının ürün akımıyla uyumlu olduğundan emin olun.
- Şebeke besleme verileri ünitenin tip etiketinde belirtilen verilerle aynı olmalıdır. Tip etiketi ürünün arkasında görülebilir.
- Ürünün bağlantı kablosu teknik özelliklerle ve elektrik tüketimiyle uyumlu olmalıdır.
- Saatli modellerde ilk kullanımda veya elektrik kesintilerinde saati mutlaka ayarlayın.
- Pişirme yaptığınız ortamda ısı ve nem oluşur. Mutfağınızı iyice havalandırın.
- Fırın kısmını kullanırken, fırın bölmesi sıcak olacağından iç kısma ve ısıtıcılara dokunmayın.
- Çocukları fırından uzak tutun.
- Yanıcı ve tutuşabilen maddeleri fırın içine koymayın.
- Ürün üzerindeki basılı dokümanlarda belirtilen değerler, ilgili standartlara göre laboratuvar ortamında elde edilen değerlerdir. Bu değerler; ürünün kullanım ve ortam şartlarına

göre deęişebilir.

- En kaliteli parçalar ve malzemeler ile üretilen bu modern, fonksiyonel ve pratik fırın; ihtiyaçlarınıza her bakımdan cevap verecektir. İlerleyen zamanlarda herhangi bir sorun yaşamamanız ve başarılı sonuçlar alabilmeniz için mutlaka bu kılavuzu okuyun.
- Yemeklerinizde alkol kullanırken dikkatli olun. Alkol yüksek sıcaklıkta buharlaşır ve sıcak yüzeylere temas ettiğinde alev alarak yangın çıkmasına neden olabilir.
- Kapalı konserve kutularını ve cam kavanozları ısıtmayın. Oluşacak basınç kavanozların patlamasına neden olabilir.
- Ürün çalışırken yüzeyi sıcak olacağı için yakınına yanıcı maddeler koymayın.
- Fırınlama tepsilerini, tabaklar ya da alüminyum folyoyu doğrudan fırın tabanına koymayın. Biriken ısı fırının tabanına zarar verebilir.
- Tüm havalandırma kanallarının etrafını açık tutun.
- Ürün, kullanım sırasında sıcak

olabilir. Sıcak bölmelere, fırının iç kısımlarına, ısıtma elemanlarına v.b. dokunmayın.

- Cihazınızı kullanmadığınız zamanlarda fişi prizden çıkarın.

Kurulumda Dikkat Edilmesi Gereken Güvenlik Bilgileri

- Cihazı, kurulumu tamamlanmadan çalıştırmayınız.
- Cihazı açtığınızda, taşınma sırasında herhangi bir zarar görmediğinden emin olunuz. Herhangi bir kusur olması durumunda cihazı kullanmayınız ve derhal yetkili servisini arayın. Paketlemede (naylon, zımba, strafor... vs) çocuklar için zararlı olabilecek malzemeler kullanıldığından bu malzemeler toplanmalı ve derhal atılmalıdır.
- Bu ambalaj yürürlükte olan mevzuata göre atık hale getirilmelidir.
- Cihazı atmosferik etkilerden koruyunuz. Güneş, yağmur,

kar ve benzeri etkilere maruz bırakmayınız.

- Ürün yalnız tezgah üstünde kullanılır.
- Ürünü kapalı bir kabinde veya yer seviyesinde kullanmayın.

Elektrik Bağlantısı ve Emniyeti

- Elektrik bağlantısı sırasında, kesinlikle aşağıdaki talimatlara uyulmalıdır:
- ⚡ Topraklı priz yok ise elektrikçi çağrılmalıdır. Vestel servislerinin evin tesisatına müdahale etme yetkisi bulunmamaktadır.
- Topraklı priz cihazın yakınında olmalıdır. Kesinlikle uzatma kablosu kullanılmamalıdır.
- Besleme kablosu ürünün sıcak yüzeyine temas etmemelidir.
- Besleme kablosunun zarar görmesi halinde, mutlaka VESTEL Yetkili Servisi' ni arayın. Kablo, Yetkili Servis tarafından değiştirilmelidir.

• Cihazın elektrik bağlantısı Yetkili servis tarafından yapılmalıdır. Minimum 3x1mm² x1250mm RFF çift izolasyonlu besleme kablosu kullanılmalıdır.

- Yanlış elektrik bağlantısı cihaza zarar verebilir. Böyle bir zarar garanti kapsamında değildir.
- Cihaz 220 -240 V~ elektriğe bağlantı yapılabilecek şekilde ayarlanmıştır. Şebeke elektriği, verilen bu değerden farklı ise derhal Yetkili Servisi arayınız.
- Üretici firma güvenlik normlarına uymamaktan kaynaklanan her türlü hasar ve zarara karşı hiçbir sorumluluk taşımadığını beyan eder!
- Cihazınız; elektrikli cihazlara ilişkin ilgili emniyet talimatlarına uygun olarak üretilmiştir.
- Bakım ve onarım çalışmalarını, sadece üretici firma tarafından eğitilmiş Yetkili Servis teknikerlerinin yapması gerekir. Kurallara uyulmadan yapılan kurulum ve onarım çalışmaları tehlikeli olabilir.

Temizlik ve Bakım Yaparken Dikkat Edilmesi Gereken Güvenlik Bilgileri

- Her zaman, temizleme ya da bakım işlemlerinden önce cihazı kapatın. Cihaz fişi çıkarıldıktan veya ana kumanda anahtarları kapatıldıktan sonra temizlik ve tamir işlemlerini yapabilirsiniz.
- Kontrol kumanda panelini temizlemek için kontrol düğmelerini sökmeyin.
- Cihazınızın verimliliği ve güvenlik bakımı için, daima onaylı yedek parça kullanınız ve ihtiyaç durumunda Yetkili Servis ile irtibata geçiniz.
- Asla yüksek basınçlı temizleyici veya buhar püskürtücü kullanmayın. Fırınınızı buharlı temizleyiciler kullanarak temizlemeyin.
- Cihazı “Temizlik ve Bakım” bölümünde anlatıldığı gibi düzenli bir şekilde temizleyin. Yetersiz temizlik durumunda yüzey hasar görebilir ve cihaz zamanla paslanabilir.
- Cihazın yüzeylerini sert aşındırıcı temizleyiciler ve keskin metal spatula ile temizlemeyin.
- Bu işlemler yüzeylerin çizilmesine sebep olabilir. Bu çizikler camların kırılması veya yüzeylerin zarar görmesine sebep olabilir.
- Cihazı düzenli olarak silin ve yemek kalıntılarını temizleyin.
- Cam kırılabileceğinden temizlik yaparken çizilmeleri önlemek için dikkatli olunmalıdır. Aksesuarlar ile cihaza darbe uygulamaktan kaçınılmalıdır.
- Bu cihaz temiz tutulmadığı takdirde, yüzeyinin kalitesi düşerek cihazın kullanım ömrünü olumsuz etkileyebilir ve tehlikeli durumlara sebep olabilir.
- **UYARI:** Elektrik çarpması riskini yok etmek için lamba değiştirmeden önce cihazın elektrik bağlantısının kesildiğinden emin olunmalıdır.

Taşıma ve Nakliye Sırasında Dikkat Edilmesi Gereken Güvenlik Bilgileri

- Taşıma ve nakliye sırasında cihazınız, aksamlarına zarar gelmemesi için orijinal kutusunda tutulmalıdır. Kutu üzerindeki taşıma işaretlerine uyun.
- Taşıma sırasında ürünü normal konumunda tutun.
- Cihazı nakliye sırasında düşürmeyin ve darbelere karşı koruyun.
- Ürünün müşteriye tesliminden sonra taşıma sırasında oluşan arızalar ve hasarlar garanti kapsamına girmez.
- Taşınma sırasında ızgaralarını pişirme tablasına bantlayın.
- Cihazınızın orijinal kutusu varsa kutuya koyun, orijinal kutusu yoksa dış yüzeylere (cam ve boyalı yüzeyler) gelebilecek darbelere karşı önlem alınız.
- Taşıma sırasında cihazınızı dik konumda tutun ve üzerine hiçbir yük koymayın.

Sorumluluk Sınırlaması

Bu kılavuzda yer alan tüm teknik bilgiler, kullanım talimatları, cihazın

çalıştırılması ve bakımı, cihazınızla ilgili son bilgileri içerir. Üretici firma, bu kullanım kılavuzundaki talimatlara uyulmaması, cihazın kullanım amacı dışında kullanılması, yetkili olmayan onarım işlemleri, cihaz üzerinde izin verilmeyen değişikliklerin yapılması ve üretici firma tarafından onaylanmamış yedek parçaların kullanılması nedeniyle oluşabilecek hasar ve yaralanmalar için herhangi bir sorumluluk kabul etmez.

Teknik Özellikler

Marka	Vestel
Model	MF 42 EB / MF 42 EG MF 42 EK
Voltaj/Frekans	220-240 V AC 50 Hz
Toplam Elektrik Tüketimi	1.335 W
Kullanılacak Sigorta	Min. 10 A
Kablo Tipi/Kesiti	RFF çift izolasyonlu 3x1mm ² x1250mm
Dış Boyutlar (Yükseklik/Genişlik/ Derinlik)	330 mm/520 mm/440 mm
Fırın	Turbo Fanlı Fırın
İç Aydınlatma	18 W
Turbo Fan	17 W
Toplam Rezistans Güç Tüketimi	1300 W
Fırın Hacmi	42 Lt
Ürün Ağırlığı	11.3 Kg

- Teknik özellikler ve bu kılavuz, önceden haber verilmeden değiştirilebilir.

Uyumluluk Bilgileri

Bu cihaz aşağıdaki direktiflere ve standarta uygun olarak tasarlanmış ve üretilmiştir.

- Ev tipi fırınların enerji etiketi direktifi 65/2014 & 66/2014

CE Bu ürün 2014/30/EU (Elektromanyetik Uyumluluk Yönetmeliği) ve 2014/35/EU (Alçak Gerilim (LVD) yönetmeliği) sayılı Avrupa CE Direktiflerine uygundur.



Bu cihaz, Atık Elektrikli ve Elektronik Eşyaların(AEEE) Kontrolü Yönetmeliğine uygundur.

Genel Görünüm

Kullanma kılavuzundaki görseller yalnızca cihazın parçaları hakkında bilgilendirme amaçlıdır. Parçalar cihaz modeline göre farklı olabilir. Görseller temsildir.

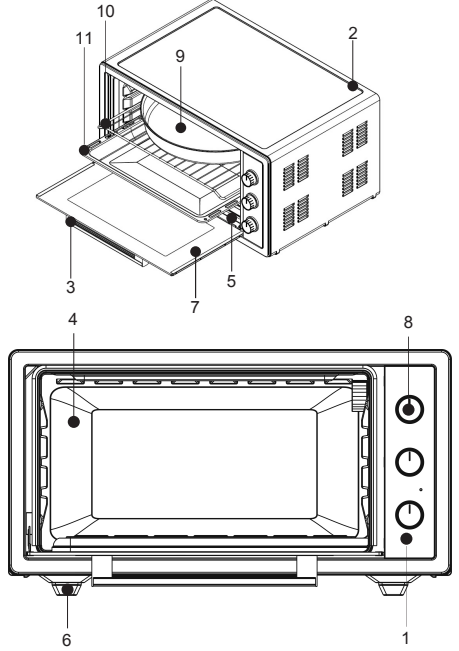

1. Kumanda paneli
2. Fırın gövdesi
3. Kulüp
4. Kazan
5. Alt rezistans gizleme sacı
6. Fırın ayakları
7. Fırın cam kapağı
8. Kumanda düğmeleri
9. Yuvarlak tepsi
10. Tel ızgara
11. Kare tepsi

Aksesuarlar

Ürünün modeline göre, verilen aksesuarlar çeşidi değişmektedir. Kullanma kılavuzunda anlatılan tüm aksesuarlar ürününüzde bulunmayabilir.

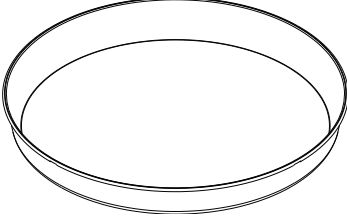

Yuvarlak Tepsi : Börek kurabiye vb için kullanılabilir. Bu fırın tepsi tel ızgaranın üstüne yerleştirilir.

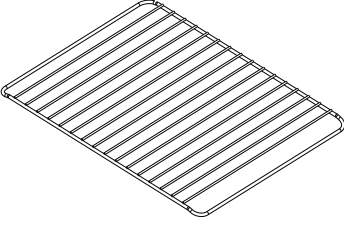

Tel ızgara : Kızartma yapmak için ya da fırınlanacak, kızartılacak ve güveçte pişirilecek yiyeceklerin istenilen rafa yerleşmesini için kullanılabilir.

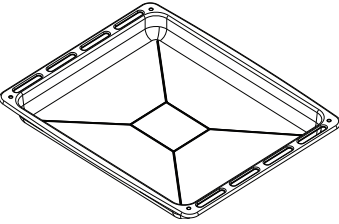

Kare Tepsi: Hamur işleri, donmuş gıdalar ve büyük kızartmalar için kullanılabilir.

Kullanmadan Önce

- Fırınızı ambalajından çıkardıktan sonra, fırınızı zedelenmemiş olduğundan emin olunuz. Eğer herhangi bir hasar olduğundan şüphelenirseniz cihazı kullanmayınız ve derhal VESTEL Yetkili Servisi ile irtibata geçiniz.
- Cihazı ilk kez çalıştırdığınızda izolasyon malzemesi ve ısıtıcılardan keskin bir koku gelecektir. Bu sebeple, fırını kullanmadan önce 10 dakika boyunca maksimum sıcaklıkta çalıştırın ve aynı zamanda cihazın kurulu olduğu odayı havalandırın.
- Cihazın kullanıcısı bu talimata uygun olarak Cihaz Güvenliği Kanunu ve Uygulanabilir Yönetmelikler uyarınca cihazın düzgün kurulum ve çalışmasından sorumludur.

Kullanımı

Fırında pişirme ile ilgili ipuçları

- Fırınınızda pişirme yapabilmemiz için fırın fonksiyon ve sıcaklık ayar düğmelerinin ayarlanması ve fırın zaman ayarının programlanması gerekir. Aksi durumda fırın çalışmaz.
- Sıcak buhardan yanma tehlikesi! Buhar çıkabileceği için fırın kapağını açarken dikkatli olun.
- Yapışmayan kaplamalı, uygun metal tabaklar veya alüminyum kaplar ya da ısıya dirençli silikon kalıplar kullanın.
- Raf üzerindeki alanı en iyi şekilde kullanın.
- Fırında; pişirme kalıbını, rafın ortasına yerleştirin.
- Fırını veya ızgarayı çalıştırmadan önce, doğru raf konumunu seçin. Fırın sıcakken raf konumunu değiştirmeyin.
- Fırın kapağını kapalı tutun.

Pişirmeyle ilgili ipuçları

- Bütün tavuk, hindi ve büyük parça et pişirirken; limon suyu ve karabiber ile terbiye ederek pişirmeniz, pişirme performansını artıracaktır.
- Kemikli etlerin kızartılarak pişirilmesi, kemiksiz etlerin kızartılarak pişirilmesinden 15 ila 30 dakika fazla sürer.
- Et kalınlığının her santimetresi için aşağı yukarı 4 ila 5 dakika pişirme süresi hesaplamalısınız.
- Pişirme süresi dolduktan sonra eti fırın içinde yaklaşık 10 dakika bekletin. Etin suyu, kızartılmış ete daha iyi dağılır ve et kesildiğinde dışarı çıkmaz.
- Balık, aleve dayanıklı bir tabak üzerindeki orta veya alt seviyedeki raf üzerine 12

konulmalıdır.

Izgarayla ilgili ipuçları

- Kırmızı et, balık ve kümes hayvanı etleri ızgara yapıldığında çabucak kahverengileşir, güzel bir kabuk tutar ve kurumaz. Fileto etler, şişlik etler ve sosisler/sucuklar ve aynı zamanda sulu sebzeler (ör. Domates, soğan) özellikle ızgara için uygundur.
- Izgara yapılacak parçaları tel ızgara üzerine ya da tel ızgaralı tepsi üzerine ısıtıcı boyutlarını geçmeyecek şekilde, dağıtarak yerleştirin.
- Izgara teli veya fırın tepsisini, fırında istediğiniz seviyeye sürün.
- Fırın tepsisi içine biraz su koyarsanız, daha sonra kolayca temizleyebilirsiniz.

Izgaraya uygun olmayan yiyeceklerden kaynaklanan yangın tehlikesi

- Yalnızca yoğun ızgara ateşine uygun olan yiyecekleri ızgara yapın.
- Yiyeceği ızgaranın çok arkasına yerleştirmeyin. Burası en sıcak alandır ve yağlı yiyecekler alev alabilir.

Sıcaklık ve çalışma modunun seçilmesi

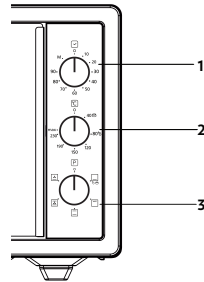

1. Zaman Ayar düğmesi
 2. Sıcaklık düğmesi
 3. Fonksiyon düğmesi
- Elektrikli fırının çalışması modları fonksiyon düğmesi ile seçilir.
 - Sıcaklık ayarı sıcaklık düğmesi ile yapılır.
 - Tüm fırın fonksiyonları, ilgili düğme kapalı (üst) konuma getirilerek kapatılır.
 - Fırın zaman ayar düğmesini pişirme süresine ayarlayın; bkz. Zaman ayarının kullanılması,
 - Sıcaklık düğmesini istenilen çalışma moduna getirin.
 - Fonksiyon düğmesini istenilen çalışma moduna getirin.
 - Fırın, ayarlanan sıcaklığa kadar ısınır ve bunu korur. Isınma sırasında sıcaklık lambası yanar.

Elektrikli fırının kapatılması

Fırın zaman ayar düğmesini kapalı konuma getirin.

NOT: Zamanın belli bir süreye ayarlanması durumunda zamanlayıcı otomatik olarak kapanacaktır; bkz. Zamanlayıcının kullanılması, Fonksiyon düğmesini ve sıcaklık düğmesini kapalı (üst) konuma getirin.

Fırın kısmının kullanımı

Fonksiyon düğmesi

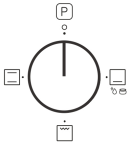

Fırın fonksiyonlarını seçmenizi sağlar. Bir sonraki bölümde fonksiyonlar açıklanmıştır. Fonksiyon seçici düğme ile birlikte fırın termostat düğmesini de seçtiğiniz bir sıcaklık değerine getirmeniz gerekmektedir.

Aksi halde seçtiğiniz fonksiyon kademesi çalışmaz.

Fırın Termostat Düğmesi

Termostat fırın içerisinde 40-240 °C aralığında sıcaklık sağlar.

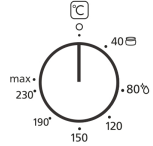

Fırın sıcaklığını seçmenizi sağlar. Fırın fonksiyon kumanda düğmesi ile kullanılır. Fırının içindeki sıcaklık, ayarladığınız değere ulaştığında termostat devreyi keser ve termostat ışığı söner. Sıcaklık ayarlanan değer altına düştüğünde ise, termostat tekrar devreye girer ve termostat ışığı yanar.

Fırın Fonksiyonları Kullanımı

Fırın fonksiyonları modele göre değişiklik gösterebilir: Her mini fırın modeli bahsi geçen tüm fırın fonksiyonlarını içermeyebilir.

Üst ve Alt Isıtma



Üst ve alt ısıtıcı devreye girer. Yiyecekler, üstten ve alttan aynı anda ısıtılır. Örneğin kekler, börekler veya pişirme kalıplarındaki kekler ve güveçler için uygundur. Tek tepsi ile pişirme yapınız.

Büyük Izgara



Yalnızca büyük ızgara devreye girer. Örneğin parlak yüzeyli kekler ve üstten kahverengileşmesi istenen yiyecekler için ve kırmızı et, balık, tavuk, ekmek gibi gıdaların ızgara yapılması için uygundur.

Alt Isıtma



Yalnızca alt ısıtıcı devreye girer. Örneğin pizza ve alttan kahverengileşmesi istenen yiyecekler için uygundur.

Turbo fan destekli alt-üst ısıtma



Turbo fan, üst ve alt ısıtıcılarla birlikte

devreye girer. Turbo fan özelliği sayesinde ısı homojen olarak fırın içinde yayılır. Örneğin kekler, börekler veya pişirme kalıplarındaki kekler ve güveçler için uygundur. Tek tepsi ile pişirme yapınız.

Turbo fan destekli alt ısıtma



Alt ısıtıcı turbo fan motoru ile birlikte çalışır. Sıcak hava fırın içinde eşit olarak dağılır. Lahmacun ve pide gibi yiyeceklerin altının daha iyi pişmesi ve gevrek olması için idealdir.

Zaman Ayarının kullanılması

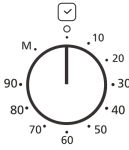

Fırını çalıştırabilmek için pişirme modu ve istediğiniz sıcaklığı seçerken zamanı da ayarlamamız gerekir. Aksi takdirde fırın çalışmayacaktır.

- Zaman ayar düğmesini saat yönünde çevirerek pişirme süresini ayarlayın.
- Yemeğinizi fırına koyun.
- Çalışma modunu ve sıcaklığı seçin.
- Fırın önceden ayarlanmış sıcaklığa kadar ısınır ve seçmiş olduğunuz pişirme süresinin sonuna kadar bu sıcaklığı muhafaza eder.
- Pişirme süresi sona erdiğinde, zaman ayar düğmesi saat yönünün tersine otomatik olarak döner. Sürenin bittiğini bildiren uyarı sesi duyulur ve elektrik kesilir.

NOT: Zamanlayıcı fonksiyonunu kullanmak istemezseniz, düğmeyi saat yönünün tersine el simgesine doğru çevirin.

- Bu durumda zaman ayar düğmesini sıfır konumuna getirene kadar cihaz çalışmaya devam eder.
- Zaman ayar düğmesi, fonksiyon düğmesi ve sıcaklık düğmesi ile fırını kapatın.
- Zamanlayıcı kapatmak için zaman ayar düğmesini sıfır konumuna ulaşıncaya kadar saat dönüş yönünün tersine çevirin.

Yoğurt Mayalama

Fırın boşken termostat bölümünden **M** seçin, düğmeyi  ayarlayın, 10 dakika önceden ısıtın ve başka bir yerde mayalamaya başlayın.

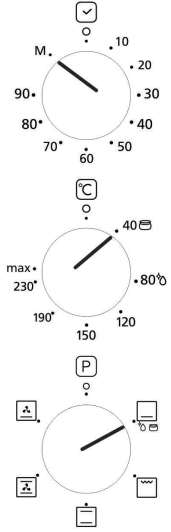

Mayalama için, satın aldığınız çiğ sütü 90 ° C'de birkaç dakika kaynatın ve daha sonra (mayalama sıcaklığı) 43-45 ° C'ye kadar soğutun. Süt, bu sıcaklıkta iken, % 1 - 3 oranındaki maya ekleyin, yavaş yavaş karıştırın. Önceden ısıtılan fırının 1. rafına, mayasını ilave edilen sütü kapağını kapatmadan koyun ve fırın kapağını kapatın ve fonksiyon düğmesini  konumuna getirin. 5 saat sonra, mayalanmış yoğurdu fırından çıkarın ve oda sıcaklığında 15-20 dakika bekletin ve 1 gün boyunca 4 ° C'de bir buzdolabında sallamadan yoğurt tutun. 1 gün sonra yoğurt tüketilmeye hazır. Afiyet olsun.



Buharlı Temizleme

İşlem sırasında oluşan buhar, fırın iç yüzeyindeki kirin yumuşamasını sağlar. Yumuşayan kir kimyasal madde kullanmadan kolayca temizlenebilir.

Tüm aksesuarları fırından çıkarın. Yuvarlak tepsi içine 2 bardak su ilave edin ve tepsi alt rafa yerleştirin.

Termostatı buhar temizleme  moduna getirin. Zamanlayıcıyı 30 dakikaya ayarlayın. Fonksiyon düğmesini  konumuna getirin. Fırını 30 dakika çalıştırdıktan sonra kapıyı açın ve fırının iç yüzeyini nemli bir bezle silin.

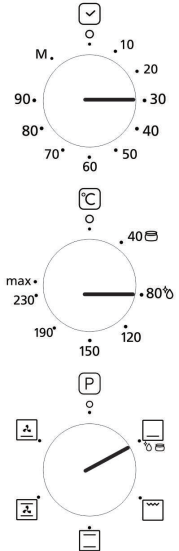

Temizlik ve Bakım

- Cihazınızın fişini prizden çıkarınız.
- Fırınınızı temizlemeden önce bütün kontrol düğmelerinin kapalı olduğundan ve cihazınızın soğuduğundan ve fişinin prizden çekildiğinden emin olun.
- Fırınınızın emaye ve boyalı kısımlarını çizebilecek, tanecikler içeren temizlik maddelerini kullanmayın.
- Tanecik içermeyen krem veya sıvı temizleyiciler kullanın.
- Yüzeyle zarar verebileceği için; kostik kremler, aşındırıcı temizlik tozları, kaba tel yünü veya sert aletler kullanmayın. Taşan sıvıları hemen temizleyin.
- Emaye fırının içini, fırın ılıkken temizlerseniz en iyi sonucu alırsınız.
- Fırını her kullanımdan sonra sabunlu suya batırılmış yumuşak bir bezle silin. Daha sonra ıslak bir bez ile bir kez daha silerek, ardından kurulayın.
- Zaman zaman sıvı bir temizlik maddesi kullanarak komple bir temizlik yapmak gerekebilir. Temizleme işlemini kuru ve toz temizleyicilerle yapmayın.
- Fırınınızın iç parçalarını, kapağı, tepsiyi ve fırının diğer parçalarını sert fırça, temizleme teli ya da bıçak gibi araçlarla temizlemeyiniz.

Fırın Lambasının Değiştirilmesi

- Bu işlemi Yetkili Servise yaptırmanız önerilir.
- **UYARI:** Elektrik çarpması olasılığından kaçınmak için lambayı değiştirmeden önce cihazın devresinin açık olduğundan emin olunuz. (Devrenin açık olması elektriğin kesik olması anlamındadır.)
- Önce fırının fişini prizden çekin ve fırının soğuk olmasına dikkat edin.
- Lambanın önündeki kapağı çıkardıktan sonra ampülü de yerinden çıkarın.
- Yetkili Servislerden temin edeceğiniz, 300 °C'ye dayanıklı yeni ampülü çıkardığınız ampülün yerine takın.
- Daha sonra lamba koruma camını tekrar yerine yerleştirin. Bu işlemden sonra fırınınız kullanıma hazır olacaktır.

Rezistans Gizleme Sacı ve Montaj Şeması

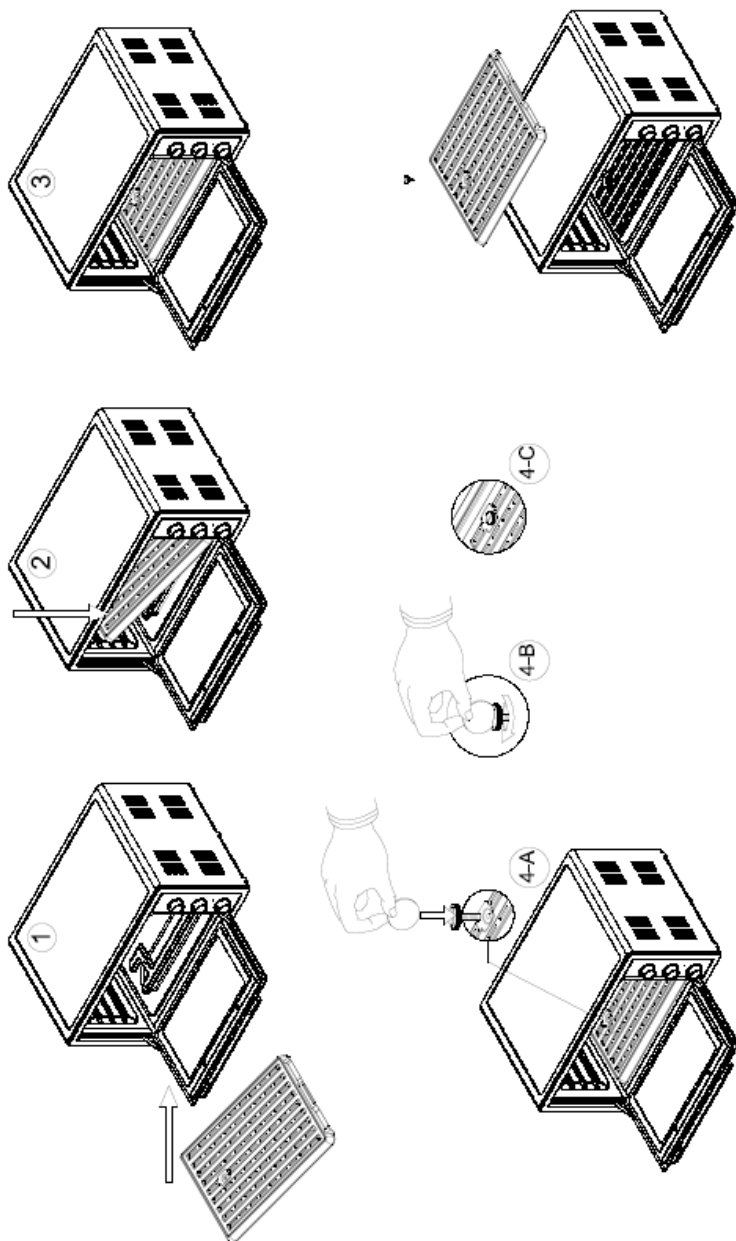

■ Pişirme Tablosu

Yiyecekler	Termostat Derecesi (°C)	Piştirme Süresi (dk.)	Raf Sırası
Kurabiye	170-180	25-30	Orta raf
Pasta	170-190	30-40	Orta raf
Börek	180-230	40-50	Orta raf
Kek	160-180	30-40	Orta raf
Makarna (fırında)	190-210	20-30	Orta raf
Balık	230-MAX	30-40	Orta raf
Kuzu eti	230-MAX	90-120	Orta raf
Koyun eti	230-MAX	90-120	Orta raf
Dana eti	230-MAX	90-120	Orta raf
Hindi	230-MAX	45-55	Orta raf
Parça piliç	230-MAX	75-100	Orta raf

*Yukarıda verilen süreler laboratuvar şartlarında elde edilmiş sürelerdir, şebeke besleme gerilimine ve pişirilen yemeğin miktarına göre değişebilir.

Sorun Giderme

Cihazınızda normal olmayan bir durum tespit ettiğinizde tablodaki açıklamalar doğrultusunda sorunu çözmeye çalışabilirsiniz. Cihazınız hala normal çalışmasına devam etmiyorsa İletişim Merkezi ile irtibata geçiniz. Yetkili servis listesine ve iletişim bilgilerine web sitesinden ulaşabilirsiniz.

SORUN	SEBEBİ	ÇÖZÜM
Ürün çalışmıyor.	Ürünün fişi (topraklı) prize takılmamış olabilir.	Fişin prize takılı olduğunu kontrol ediniz.
	Sigorta bozuk veya atmış olabilir.	Sigorta kutusundaki sigortaları kontrol edin. Sigorta atmış ise tekrar devreye alın.
	Şebeke voltajı dalgalanma gerçekleşmiş olabilir.	Fişi prizden çıkartıp yeniden takın.
Fırın çalışırken fırından buhar çıkıyor.	Çalışma sırasında buhar çıkması normaldir.	Bu bir arıza değildir.
Ürün ısınırken ve soğurken metal sesleri geliyor.	Metal parçalar ısındığı zaman genişlerken ses çıkartabilir.	Bu bir arıza sebebi değildir.
Fırın ısınmıyor.	Elektrik gelmiyordur.	Evinizde elektrik olup olmadığını ve sigorta kutusundaki sigortaları kontrol edin. Gerekirse, sigortaları yeniden devreye sokun.
	Zamanlayıcıli modellerde zamanlayıcıli ayarlanmamış olabilir.	Zamanı ayarlayın veya el işaretine getirin.
	Fonksiyon ve/veya sıcaklık düğmesi ayarlanmamış olabilir.	Fonksiyon ve/veya sıcaklık düğmesini ayarlayın.
Fırın ışığı yanmıyor.	Elektrik gelmiyordur.	Evinizde elektrik olup olmadığını ve sigorta kutusundaki sigortaları kontrol edin. Gerekirse, sigortaları yeniden devreye sokun.
	Fırın lambası bozuk olabilir.	Fırın lambasını değiştirin.
	Fonksiyon ve/veya sıcaklık düğmesi ayarlanmamış olabilir.	Fonksiyon ve/veya sıcaklık düğmesini ayarlayın.

Cihazınızın Çevreye Uygun Bir Şekilde Atılması



Ürün veya paketi üzerindeki bu sembol, ürünün ev atığı gibi muamele görmemesi gerektiğini gösterir. Bunun yerine elektrikli ve elektronik donanımın geri dönüşümünü yapan geçerli toplama noktasına teslim edilmelidir. Bu ürünün doğru şekilde imha edilmesini sağlayarak, ürünün yanlış atık muamelesi kaynaklı çevre ve insan sağlığı ile ilgili potansiyel olumsuz sonuçlarını önlemeye yardımcı olursunuz. Malzemelerin geri dönüşümü, doğal kaynakları korumaya yardımcı olacaktır. Bu ürünün geri dönüşümü ile ilgili daha ayrıntılı bilgi için lütfen yerel belediye, ev atıkları imha servisi veya ürünü satın aldığınız mağaza ile teması için.

Ambalaj bilgisi

Ürün ambalajı, geri dönüştürülebilir malzemelerden üretilmiştir. Ambalaj atığını evsel veya diğer atıklarla birlikte atmayın, yerel yönetimin belirttiği ambalaj toplama noktalarına atın.

Enerji Tasarrufu için Öneriler

- Yiyecek, kaynama başladıktan sonra sıcaklık ayarı düşürülmelidir.
- Yiyecekler pişerken fırın kapağı sık sık açılmamalıdır.
- Fırında ısıyı daha iyi ileten, koyu renk veya emaye kaplar kullanın.
- Yiyeceklerinizi pişirirken tarifte veya kullanım kılavuzundaki tabloda ön ısıtma yapılması söyleniyorsa, fırını önceden ısıtın. Birden fazla yemeği peşpeşe pişirin. Fırın ısınıp kaybetmemiş olacaktır.
- Fırını, pişirmenin sona erme zamanından birkaç dakika önce kapatın. Bu durumda fırın kapağını açmayın.

- Dondurulmuş yiyecekleri pişirmeden önce çözdürün.

Müşteri'nin Seçimlik Hakları

Müşteri; malın 6502 sayılı Tüketicinin Korunması Hakkında Kanun hükümleri uyarınca ayıplı olduğunun anlaşılması durumunda, ayıp daha sonra ortaya çıkmış olsa bile, malın müşteriye teslim tarihinden itibaren iki yıllık zamanaşımı süresi içinde;

- 1) Satılanı geri vermeye hazır olduğunu bildirerek sözleşmeden dönme,
- 2) Satılanı alıkoymuş ayıp oranında satış bedelinden indirim isteme, seçimlik haklarından birini Satıcıya karşı;
- 3) Aşırı bir masraf gerektirmediği takdirde, bütün masrafları satıcıya ait olmak üzere satılanın ücretsiz onarılmasını isteme,
- 4) İmkân varsa, satılanın ayıpsız bir misli ile değiştirilmesini isteme, seçimlik haklarından birini ise Satıcıya, üretici veya ithalatçıya karşı kullanılabilir.

Ücretsiz onarım veya malın ayıpsız misli ile değiştirilmesinin satıcı için orantısız güçlükleri beraberinde getirecek olması hâlinde tüketici, sözleşmeden dönme veya ayıp oranında bedelden indirim haklarından birini kullanabilir.

Müşteri; şikâyet ve itirazları konusundaki başvurularını Tüketici Mahkemelerine ve Tüketici Hakem Heyetlerine yapabilir.

Üretim Yeri: Türkiye'de üretilmiştir.

Üretici Firma:

Vestel Ticaret A.Ş.

Adres : Levent 199 Büyükdere Cad.
No:199 343 94 Şişli/İSTANBUL-
TÜRKİYE

Tel : 0850 222 4 123

Web: www.vestel.com.tr/destek

E-posta: vmh@vestel.com.tr

WhatsApp: 0536 075 4 123

MEMNUN ETMEK GÖREVİMİZ TEŞEKKÜR ALMAK HEDEFİMİZ

Satış sonrası en iyi hizmeti sunabilmek için buradayız.

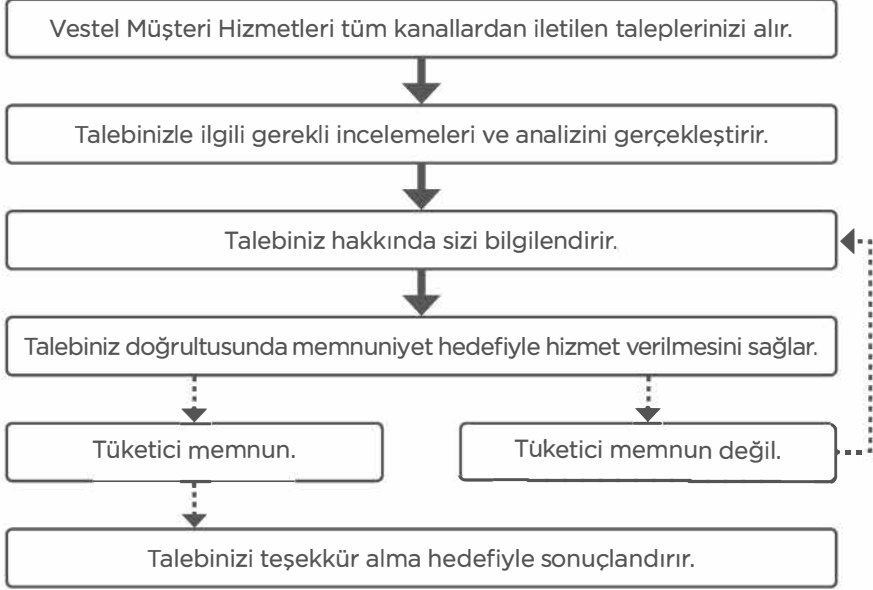

MÜŞTERİ HİZMETLERİ



IOS



ANDROID

VESTEL

GARANTİ BELGESİ

MALIN

Cinsi _____ FİRİN _____
Markası _____ VESTEL _____
Modeli _____
Seri No _____

Teslim Tarihi ve Yeri _____

Azami Tamir Süresi 20 İşgünü

Garanti Süresi 2 Yıl

SATICI FİRMANIN

Unvanı _____
Adresi _____
Tel-Faks _____
E-posta _____
Fatura Tarihi _____
Fatura No _____
Kaşe ve İmza _____

ALICININ

Adı, Soyadı _____
Adresi _____
Tel _____

ÜRETİCİ FİRMA:

Vestel Ticaret A.Ş.
Levent 199 Büyükdere Cad. No:199 34594
Şişli/İstanbul - Türkiye
Tel: 0850 222 4 123
Web: www.vestel.com.tr/destek
E-posta: vmh@vestel.com.tr
WhatsApp: 0536 075 4 123

TÜRKİYE GENEL DAĞITICISI:

Vestel Ticaret A.Ş.
Levent 199 Büyükdere Cad. No:199 34594
Şişli/İstanbul - Türkiye
Tel: 0850 222 4 123
Web: www.vestel.com.tr/destek
E-posta: vmh@vestel.com.tr
WhatsApp: 0536 075 4 123

Genel Müdür
Ergün Güler



VESTEL

 Zorlu Holding kuruluşudur.

GARANTİ ŞARTLARI

1. Garanti süresi malın teslim tarihinden itibaren basar ve 2 yıldır.
2. Malın bütün parçaları dahil olmak üzere tamamı firmamız garantisini kapsamdadır.
3. Malın garanti süresi içerisinde arızalanması durumunda, tamirde geçen süre garanti süresine eklenir. Malın tamir süresi en fazla 20 iş günüdür. Bu süre mala ilişkin arızanın servis istasyonuna servis istasyonuna olmaması durumunda, malın satıcısı, bayi, acentası, temsilciliği, ithalatçısı veya üreticisinden birisine bildirim tarihinden itibaren basar. Malın arızasının, 10 iş günü içinde giderilmemesi halinde; üretici veya ithalatçı, malın tamiri tamamlanıncaya kadar, benzer özelliklere sahip başka bir malı tüketicinin kullanımına tahsis etmek zorundadır.
4. Malın garanti süresi içinde, gerek malzeme ve işçilik, gerekse montaj hatalarından dolayı arızalanması halinde, işçilik masraflı, değiştirilen parça bedeli ya da başka herhangi bir ad altında hiçbir ücret talep edilmeksizin tamiri yapılacaktır.
5. Tüketicinin tamir hakkını kullanmasına rağmen malın;
 - a) Garanti süresi içinde tekrar arızalanması,
 - b) Tamiri için gereken azami sürenin aşılması,
 - c) Tamirinin mümkün olmadığı, yetkili servis istasyonuna, satıcı, üretici veya ithalatçı tarafından bir raporla belirlenmesi, durumlarda; tüketici malın bedel iadesini, ayıp oranında bedel indirimini veya malın ayıpsız misli ile değiştirilmesini satıcıdan talep edebilir. Satıcı, tüketicinin talebini reddedemez. Bu talebin yerine getirilmemesi durumunda satıcı, üretici ve ithalatçı müteselsilen sorumludur.

6. Malın kullanma kılavuzunda yer alan hususlara aykırı kullanılmasıyla kaynaklanan arızalar garanti kapsamı dışındadır.

7. Garanti belgesi ile ilgili olarak çıkabilecek sorunlar için T.C. Gümrük ve Ticaret Bakanlığı, Tüketicinin Korunması ve Piyasa Gözetimi Genel Müdürlüğüne başvurulabilir.

GARANTİ YÜKÜMLÜLÜĞÜ - MÜŞTERİNİN DİKKAT ETMESİ GEREKEN HUSUSLAR

1. Garanti Belgesi üzerinde mamulün orijinal seri numarasında tahrifat yapıldığı hallerde garanti geçersizdir.
2. Garanti: yükümlülüğünün geçerli olabilmesi için, VESTEL yetkili personelinden ya da yetkili servislerinden başka hiçbir kimsenin, hiçbir şekilde cihazın tamir ve tadilime müdahale etmemesi gerekmektedir.
3. Arızalı cihazın tamir yerini (cihazın kullanıldığı yer veya servis atölyesi) ve seklini yetkili servis bilgilendirir.
4. Aşağıda açıklanan koşullarda arızalı cihaz garanti kapsamına girmez:

- a) Cihazla bağlanan dış donanımdan (regülatör, kesintisiz güç kaynağı vb.) kaynaklanan arızalar,
- b) Anormal voltaj düşüklüğü veya fazlalığından, hatalı elektrik tesisatından, cihaz etiketinde belirtilenden farklı bir sebebe gerilimine bağlanmasıyla oluşan arızalar,
- c) Malın tesliminden sonraki nakiller ve verileşirme sonucu (düşme, aşırı sarsılma, darbe vs.) oluşabilecek arızalar,
- d) Cihazın kullanım hatalarından meydana gelen dış ve iç yüzeylerdeki bozulma, çizilme, kırılmalar ve arızalar,
- e) Doğa olaylarının (yıldırım, sel, su baskını, deprem, yangın vs.) yol açacağı arızalar.

Bu gibi durumlarda arızalı cihaz, VESTEL yetkili uzmanları tarafından tamir edilecek, standart tamir ücreti alınacaktır.

5. Garanti Belgesi'nin tekemmül ettirilerek tüketiciye verilmesi sorumluluğu tüketicinin malı satın aldığı yetkili satıcı, acente ya da temsilciliklere aittir. Garanti Belgesi, satın alınan

mala ilişkin faturanın tarihi ve sayısı ile seri numarasını içermek zorundadır.

MÜŞTERİ'NİN SEÇİMLİK HAKLARI

Müşteri, malın 6502 sayılı Tüketicinin Korunması Hakkında Kanun hükümleri uyarınca ayıplı olduğunun anlaşılması durumunda, ayıp daha sonra ortaya çıkmış olsa bile, malın müşteriye teslim tarihinden itibaren iki yıllık zaman aşımı süresi içinde;

1. Satılan geri verme veya ayıplı olduğunu bildiren sözleşmeden önce,
2. Satılan alıkonup ayıp oranında satış bedelinden indirim isteme, seçmiş haklarından birini Satıcıya karşı;
3. Aşırı bir masraf gerektirmediği takdirde, bütün masrafları satıcıya ait olmak üzere satılanın ücreti: oranlamasını isteme,
4. İmkân varsa, satılanın ayıpsız bir misli ile değiştirilmesini isteme, seçmiş haklarından birini ise Satıcıya, üretici veya ithalatçıya karşı kullanabilir.

Ücretsiz onarım veya malın ayıpsız misli ile değiştirilmesinin satıcı için orantısız güçlüğü beraberce getirecek olması hâlinde tüketici, sözleşmeden önce veya ayıp oranında bedelden indirim haklarından birini kullanabilir.

Müşteri; şikâyet ve itirazları konusundaki başvurularını Tüketici Mahkemelerine ve Tüketici Hakem Heyetlerine yapabilir.

VESTEL

 Zorlu Holding kuruluşudur.

0850 222 4 123

www.vestel.com.tr

 **0536 075 4 123**

WhatsApp



Cihazınızın T.C. Gümrük ve Ticaret Bakanlığı Tüketicinin Korunması ve Piyasa Gözetimi Genel Müdürlüğü'nce tespit ve ilan edilen kullanım ömrü (cihazın fonksiyonlarını yerine getirebilmesi için gerekli yedek parça bulundurma süresi) 10 yıldır.



Geri dönüştürülebilir kağıt kullanarak doğaya katkımızı sürdürüyoruz.



Zorlu Holding kuruluşudur.

Üretici Firma:

Vestel Ticaret A.Ş.

Levent 199 Büyükdere Cad. No:199 34394

Şişli/İstanbul - Türkiye

Tel: 0850 222 4 123

Web: www.vestel.com.tr/destek

E-posta: vmh@vestel.com.tr

WhatsApp: 0536 075 4 123