

VESTEL V-BOT PRO ROBOT SÜPÜRGE

HIZLI KULLANIM KILAVUZU

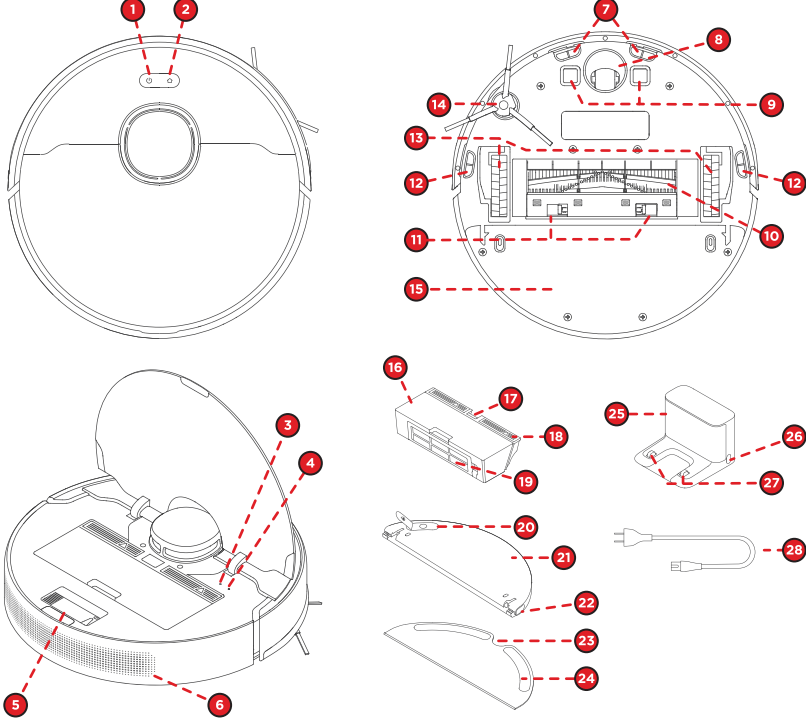

VESTEL V-BOT PRO ROBOT SÜPÜRGE'Yİ TANIYALIM

- 1- Güç Tuşu/Temizliğe Başlama Tuşu
- 2- Şarj İstasyonu Tuşu/Temizlik Tuşu
- 3- Sıfırlama Düğmesi
- 4- Wi-Fi Gösterge Işığı
- 5- Temizleme Fırçası
- 6- Hava Çıkışı/Hoparlör
- 7- Düşme Önleyici Sensör
- 8- Çok Yönlü Tekerlek
- 9- Şarj Kontakları
- 10- Fırça Rulosu
- 11- Fırça Rulosu Koruma Klipsi
- 12- Düşme Önleyici Sensör
- 13- Ana Tekerlekler
- 14- Döner Fırça

- 15- Mop Yerleştirme Alanı
- 16- Toz Haznesi
- 17- Toz Haznesi Açma Klipsi
- 18- Toz Haznesi Kapağı
- 19- HEPA Filtre
- 20- Su Girişi
- 21- Su Haznesi
- 22- Su Haznesi Çıkarma Klipsi
- 23- Mop Pedi
- 24- Mop Pedi Tutucu Alanı
- 25- Sinyal İletim Alanı
- 26- Şarj Yuvası
- 27- Şarj İstasyonu Kontakları
- 28- Güç Kablosu

9 ADIMDA VESTEL V-BOT PRO ROBOT SÜPÜRGE'Yİ HIZLICA KULLANMAYA BAŞLAYABİLİRSİNİZ

1. Kullanmaya başlamadan önce cihazın ve aksesuarların üzerindeki tüm koruyucu ambalaj malzemelerini sökün. Şarj istasyonunun arkasını dengeli ve düz bir zemine duvara sıfır olacak şekilde yerleştirin. Güç kablosunu şarj istasyonundaki Şarj Yuvasına (26), diğer ucunu ise duvar prizine takın.

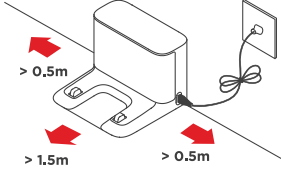

2. Vestel V-Bot Pro Robot Süpürge'nizin Döner Fırçasını (14) döner fırça yuvasına takın ve robotu şarj cihazına yerleştirin. V-Bot Pro Robot Süpürge'nin altındaki metal Şarj Kontaklarının (9) şarj istasyonundaki Şarj İstasyonu Kontaklarına (27) temas ettiğinden emin olun. Şarj İstasyonu Tuşu/Temizlik Tuşuna (2) basın ve şarj etme işlemi başlatın.

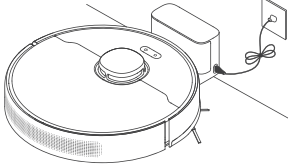

3. Vestel Evin Akıllı Uygulamasını Akıllı Telefon/ Tabletinizin uygulama marketinden indirin. Bağlantı adımları için aşağıdaki **"VESTEL V-BOT PRO ROBOT SÜPÜRGE, VESTEL EVİN AKLI KURULUM ADIMLARI"** bölümünü inceleyin. Önce uygulamaya kaydolun, sonra robotunuzu uygulama ile eşleştirin. Bağlantı başarılı bir şekilde tamamlandıktan sonra Vestel V-Bot Pro Robot Süpürge'nizi uygulama üzerinden rahatlıkla kullanmaya başlayabilirsiniz.
4. İlk kullanımda Vestel V-Bot Pro Robot Süpürge'niz haritalama işlemi yapacaktır. Robotun sıkışabileceği alanları kontrol edin ve haritalama işlemi engelleyebilecek eşyaları kaldırın. (Kablo, sandalye, kalınlığı 1,5 cm üzerinde olan halılar.) Robotun haritalama işlemi bitmeden durdurmayın. Vestel V-Bot Pro Robot Süpürge'niz bu işlem sırasında süpürme işlemi de yapacaktır. Haritalama işlemi tamamlandığında Vestel V-Bot Pro Robot Süpürge'niz otomatik olarak şarj istasyonuna geri dönecektir.

5. Vestel V-Bot Pro Robot Süpürge'nizin süpürme sonrasında Toz Haznesini (16) boşaltmak için Toz Haznesi Açma Klipsine (17) bastırın ve Toz Haznesini (16) yerinden çıkarın. Toz Haznesi Kapağını (18) bastırarak açın ve Toz Haznesini (16) tek elle kolaylıkla boşaltın. Temizleme sonrası tekrar yerine takın.

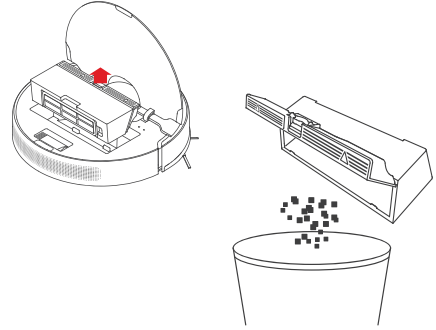

6. Bir haftalık düzenli kullanımınız sonrasında Toz hazne arkasındaki HEPA Filtrenizi (19) temizlemenizi öneririz. HEPA Filtrenizi (19) çıkarıp temizleyin. Tamamen kuruduktan sonra tekrar yerine takın.

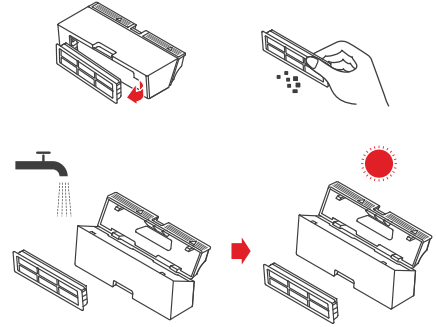

7. Mop özelliğini kullanmak için Mop Pedini (23) su ile nemlendirdikten sonra Su Haznesinin (21) mop yüzeyine yapıştırın. Su Haznesine (21) Su Girişinden (20) su doldurun. Su Haznesini (21) Vestel V-Bot Pro Robot Süpürge'nin altındaki Mop Yerleştirme Alanına (15) takın. Mop işlemi bittikten sonra Mop Yerleştirme Alanından (15) Su Haznesi Çıkarma Klipsine (22) basarak Su Haznesini (21) çıkarın.

Mop Pedini (23) Su Haznesinden (21) sıyırıp, yıkayın ve kurutun.

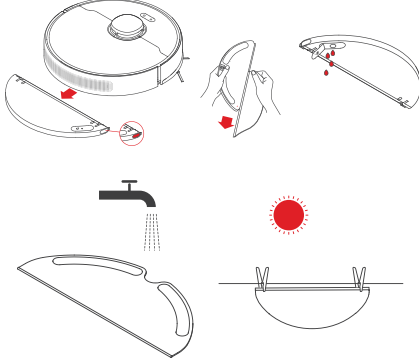

8. Vestel V-Bot Pro Robot Süpürge'niz süpürme/ silme işlemini tamamladıktan sonra şarj istasyonuna geri dönecektir. Süpürme/silme işlemi tamamlanmadan şarj istasyonuna dönmesini sağlamak için ürün üzerinden Şarj İstasyonu Tuşu/Temizlik Tuşuna (2) 1 kez basın.
9. Vestel V-Bot Pro Robot Süpürge'nizi yeniden kullanmak için uygulama üzerinden istenilen temizlik modunu seçtikten sonra başla seçeneğini seçerek yada ürün üzerinden Güç Tuşu/Temizliğe Başlama Tuşuna (1) basarak yeniden çalıştırabilirsiniz.

Uygulama üzerinden kullanabileceğiniz temizlik ve güç modlarını ve yukarıdaki adımların detaylı açıklamalarını ilerleyen bölümlerde inceleyebilirsiniz.

VESTEL V-BOT PRO ROBOT SÜPÜRGE'NİZİN, VESTEL EVİN AKLI UYGULAMASI KURULUM ADIMLARI

1. Akıllı telefonunuzun yada tabletinizin uygulama marketinden "Vestel Evin Akıllı" uygulamasını indirin. Uygulamayı açın. Uygulama yönlendirmelerini takip ederek kullanıcı bilgilerinizi girin ve uygulamaya kaydolun.
2. Ana sayfada sağ üst köşede bulunan (+) simgesi üzerinden cihaz ekleme seçeneğine girin.
3. Cihaz kurulumu ekranından devam et tuşuna basın.

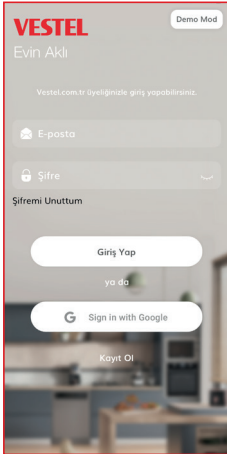

4. Gelen ekranda bulunan **"Cihaz Tipi"** için eklemek istediğiniz cihaz tipi olarak Robot Süpürge'yi seçin.

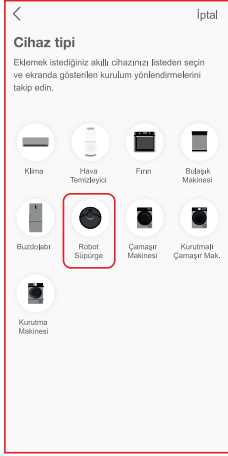

5. **"Cihaz Modeli"** sayfasından ekranı sağa kaydırıp Vestel V-Bot Pro Robot Süpürge'yi seçin.

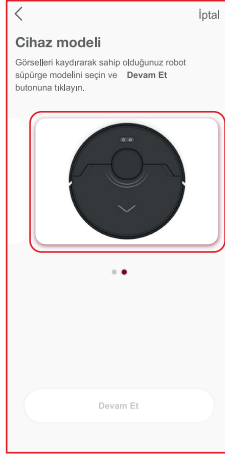

6. **"Robot Süpürge Wifi Kurulumu"** ekranındaki yönlendirmeleri takip edin.



7. Ayarlar menüsünden bağlanmak istediğiniz geçerli bir Wi-Fi ağı seçin ve şifresini girin.



8. Ağa bağlandıktan sonra **"Cihaz İsmi"** kısmına cihazınıza vermek istediğiniz ismi yazın ve devam edin. Cihaz ismini girdikten sonra Android cihazlarda **Ayarlara Git** butonuna basarak, iOS cihazlarda ise direkt telefonun Wifi ayarlar menüsüne giderek görüldüğü şekilde bulunan yönlendirmede yazdığı gibi görüntülenen wifi ağını seçip bağlanın. Bağlantı sağlandığında Vestel V-Bot Pro Süpürge'nizden "Ağ bağlantısı başarılı" şeklinde sesli bir uyarı gelir.

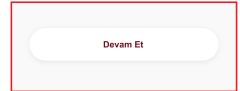
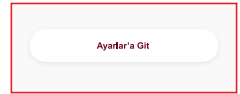

9. “Cihaz kurulumu tamamlanıyor” ekranında kurulumun tamamlanması için bekleyin.

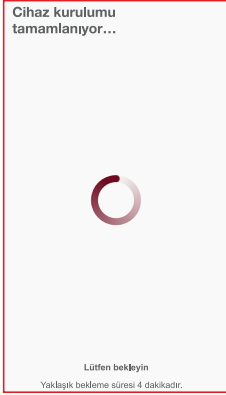

10. Kurulum tamamlandığında “Tebrikler kurulum tamamlandı” ekranı gelecektir. “Haydi Başla” seçeneğine tıklayın ve uygulamayı kullanmaya başlayın.

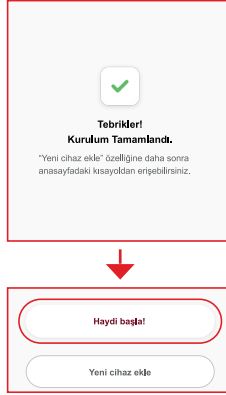

11. Bu işlemler sonunda, “Vestel Evin Akıllı” uygulamasının ana sayfa ekranında Vestel V-Bot Pro Süpürge'nizi görebilirsiniz.

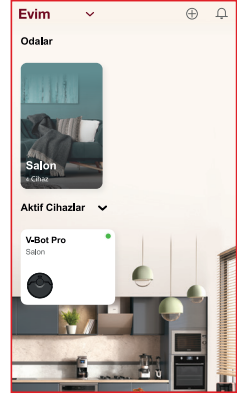

VESTEL V-BOT PRO ROBOT SÜPÜRGE'NİZİN, VESTEL EVİN AKLI UYGULAMASI ÜZERİNDEN KULLANIMI

1. Vestel Evin Akıllı uygulaması kurulumu tamamlandıktan sonra cihazın haritalama yapabilmesi için “**9 ADIMDA VESTEL V-BOT PRO ROBOT SÜPÜRGE'NİZİ HIZLICA KULLANMAYA BAŞLAYABİLİRSİNİZ**” bölümünde yer alan yönlendirmeleri takip ederek evinizi uygun hale getirin.
2. Vestel V-Bot Pro Süpürge'nizin şarj istasyonunu duvara sıfır olacak şekilde konumlandırın ve kablo uzunluğunu robot süpürge çalışırken kablunun süpürme alanına gelmeyeceği şekilde ayarlayın.
3. Vestel Evin Akıllı uygulamasına eklediğiniz cihazınızın ana ekranında “**Başlat**” seçeneğini seçin ve haritalamayı başlatın.

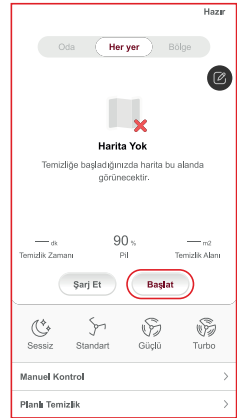
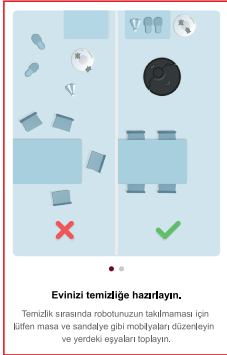

4. Haritalama tamamlandıktan sonra Vestel V-Bot Pro Süpürge'niz şarj istasyonuna geri döner ve harita ekranında evinizin haritasını görebilirsiniz.

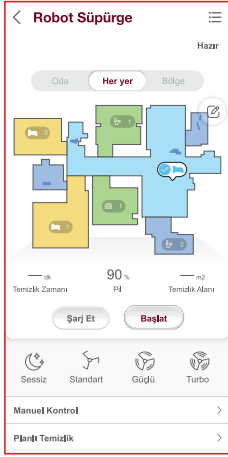

5. Haritada sağ üst kısımdaki düzenleme seçeneği ile haritanızı düzenleyebilir ya da temizlik alanlarını belirleyebilirsiniz. Harita düzenleme ekranında haritanızdaki alanları birleştirebilir ya da ayırabilirsiniz.



Birleştirme; Haritanızdaki ayrı alanları birleştirmek için kullanabilirsiniz. Birleştirme tuşuna tıkladıktan sonra iki ayrı alan seçin ve uygula tuşuna basın.

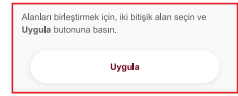
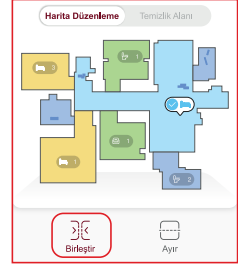

Ayırma; Haritanızdaki bir alanı iki farklı alana bölmek için kullanılır. Ayır tuşuna bastıktan sonra harita üzerindeki ayırmak istediğiniz alana dokununuz. Haritada çıkan ayırım çizgisini ile alanınızı belirleyin ve uygula tuşuna basınız.

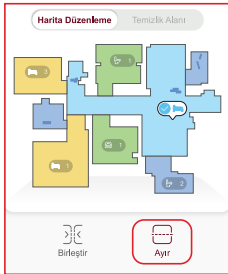

Temizlik Alanı; sanal duvar, girilmez bölge ve mop yapılmayacak bölge fonksiyonlarını bu bölümden ayarlayabilirsiniz.

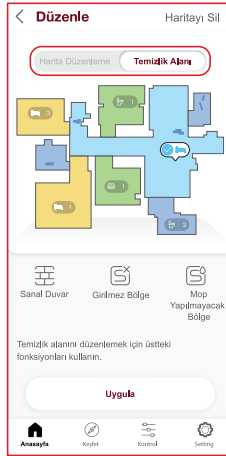

Sanal Duvar; haritanızdaki temizlenmesini istemediğiniz alanları süpürme alanı dışında tutar.

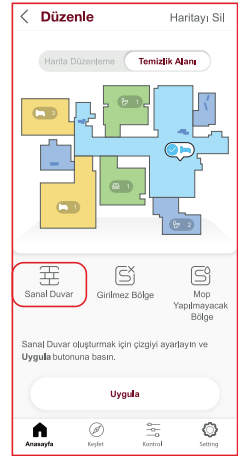

Girilmez Bölge; haritanız üzerinde belirlediğiniz alana robotunuzun girmesini engeller.



Mop Yapılmayacak Bölge; haritanız üzerinde belirlediğiniz alana mop yapılmasını engeller.

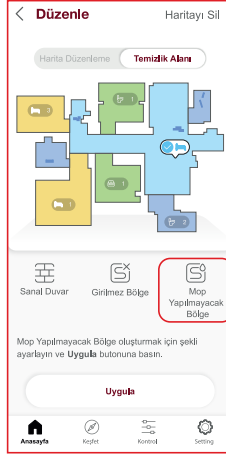

Haritayı Sil; seçeneğini seçtiğinizde haritanızı silebilirsiniz.



Haritalama ve düzenleme işleminiz bittikten sonra ekranda bulunan 3 farklı seçenikle temizleme yapabilirsiniz.

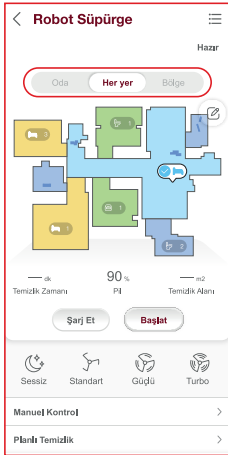

Oda; fonksiyonu ile seçtiğiniz oda veya odaları temizleyebilirsiniz. Fonksiyonu kullanmak için oda seçeneğini seçin haritanızdan temizlemek istediğiniz oda yada odaları seçebilir ve başlatabilirsiniz.



Her yer; bu fonksiyonu haritanızdaki tüm alanı temizlemek için kullanabilirsiniz. Fonksiyonu kullanmak için her yer seçeneğini seçebilir ve başlatabilirsiniz.

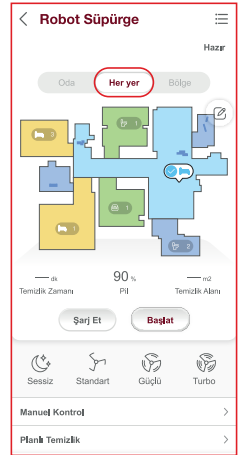

Bölge; bu fonksiyonu haritanız üzerinden seçtiğiniz bölgeyi temizlemek için kullanabilirsiniz. Fonksiyonu kullanmak için bölge seçeneğini seçtikten sonra harita üzerinde çıkan kutucuk ile temizlemek istediğiniz alanı belirleyebilir ve başlatabilirsiniz.

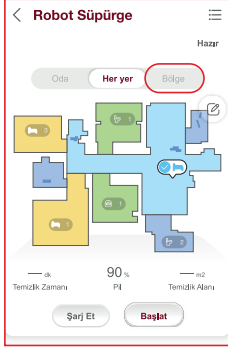

6. Planlı Temizlik modunu seçtiğinizde belirlediğiniz gün, saat, temizlik modu ve su seviyesi gibi tercihlerinizle göre evinizi temizleyebilirsiniz.

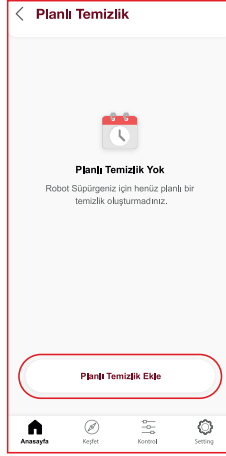

7. Manuel Kontrol seçeneği ile sağ, sol ve ileri olacak şekilde 3 farklı yönde kumanda edebilirsiniz.

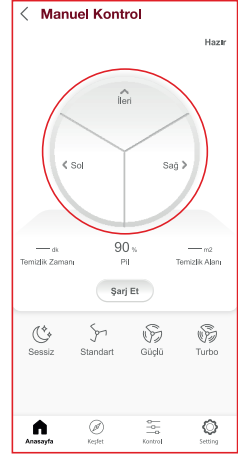

8. Sağ üst köşede yer alan üç çizgiye  tıklayarak cihaz ayarlarını düzenleyebilirsiniz.

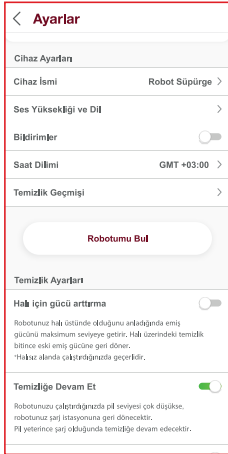

9. Cihaz ismi seçeneğinden cihaz ismini değiştirebilirsiniz.

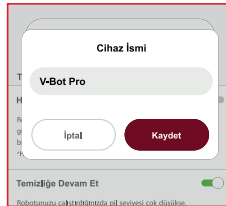
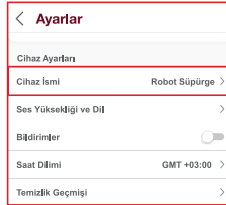

10. Ses Yüksekliği ve Dil seçeneğinden cihazın sesini arttırıp azaltılabilir ve dil seçimi yapabilirsiniz.

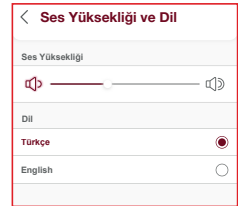

11. Bildirimler seçeneğini aktif ettiğinizde Vestel V-Bot Pro Robot Süpürge'nizden gelen bildirimleri, robot süpürgenizin üzerinde bulunan hoparlörler sayesinde sesli olarak alabilirsiniz.

< Ayarlar

Cihaz Ayarları

Cihaz İsmi Robot Süpürge >

Ses Yüksekliği ve Dil >

Bildirimler

Saat Dilimi GMT +03:00 >

Temizlik Geçmişi >

Robotumu Bul

Temizlik Ayarları

Hali için gücü artırma

Robotunuz hali (üstünde olduğunuz anda) emiş gücünü maksimum seviyeye getirir. Hali üzerindeki temizlik bittince eski emiş gücüne geri döner. *Halkız alanında çalıştırılmazdır.

Temizliğe Devam Et

Robotunuzu çalıştırırkenza pil seviyesi çok düşüğe, robotunuz şarj istasyonuna geri döner. Piliyetince şarj olduğunda temizliğe devam eder.

12. Bulduğunuz ülkede kullanılan saat dilimini seçebilirsiniz.

< Ayarlar

Cihaz Ayarları

Cihaz İsmi Robot Süpürge >

Ses Yüksekliği ve Dil >

Bildirimler

Saat Dilimi GMT +03:00 >

Temizlik Geçmişi >



< Saat Dilimi

Q Bölge ara

Türkey GMT +03:00

Africa/Abidjan GMT

Africa/Accra GMT

Africa/Addis Ababa GMT +03:00

13. Temizlik Geçmişi seçeneğinden robot süpürgenizin yapmış olduğu toplam süpürme süresi, toplam m2 alanı, toplam temizlik seferi ve süpürme işlemlerinin tarih ve saati gibi bilgilere ulaşabilirsiniz.

< Ayarlar

Cihaz Ayarları

Cihaz İsmi Robot Süpürge >

Ses Yüksekliği ve Dil >

Bildirimler

Saat Dilimi GMT +03:00 >

Temizlik Geçmişi >



< Temizlik Geçmişi

12 25 3
Temizlik Alanı Toplam Süre Toplam Sefer

15.09.2021 15:00 >
Tam Temizlik
0m² 1 sefer

15.09.2021 15:00 >
Tam Temizlik
0m² 1 sefer

14. "Hali için Gücü Arttırma" modunu aktif ettiğinizde Vestel V-Bot Robot Süpürge'nizin hali üzerine geldiğinde otomatik olarak emiş gücünü maksimuma çıkarmasını sağlayabilirsiniz.

Temizlik Ayarları

Hali için gücü artırma

Robotunuz hali (üstünde olduğunuz anda) emiş gücünü maksimum seviyeye getirir. Hali üzerindeki temizlik bittince eski emiş gücüne geri döner. *Halkız alanında çalıştırılmazdır.

Temizliğe Devam Et

Robotunuzu çalıştırırkenza pil seviyesi çok düşüğe, robotunuz şarj istasyonuna geri döner. Piliyetince şarj olduğunda temizliğe devam eder.

Rahatsız Etme Modu

Etiketlenmiş robotunuz belirlenen süre boyunca planlı temizliğe devam etmeyecek, bununla birlikte planlı temizlikler rahatsız etmeyin modu uygulanacak.

Başlangıç - Bitiş Zamanı 22:00 - 08:00 >

Su seviyesi Düşük >

Fırçalar & Filtre >

Diğerleri >

Yardım & Geri Bildirim >

Güncelleme Kontrol Et >

15. "Temizliğe Devam Et" modunu aktif ettiğinizde; robot süpürgenizin pil seviyesi çok düşüğe şarj istasyonuna geri döner ve %100 şarj olduktan sonra temizliğe kaldığı yerden devam eder.

Temizlik Ayarları

Hali için gücü artırma

Robotunuz hali (üstünde olduğunuz anda) emiş gücünü maksimum seviyeye getirir. Hali üzerindeki temizlik bittince eski emiş gücüne geri döner. *Halkız alanında çalıştırılmazdır.

Temizliğe Devam Et

Robotunuzu çalıştırırkenza pil seviyesi çok düşüğe, robotunuz şarj istasyonuna geri döner. Piliyetince şarj olduğunda temizliğe devam eder.

Rahatsız Etme Modu

Etiketlenmiş robotunuz belirlenen süre boyunca planlı temizliğe devam etmeyecek, bununla birlikte planlı temizlikler rahatsız etmeyin modu uygulanacak.

Başlangıç - Bitiş Zamanı 22:00 - 08:00 >

Su seviyesi Düşük >

Fırçalar & Filtre >

Diğerleri >

Yardım & Geri Bildirim >

Güncelleme Kontrol Et >

16. "Rahatsız Etme" modunu aktif ettiğinizde ayarladığınız başlangıç ve bitiş saatleri arasında cihazın temizlik yapmamasını sağlayabilirsiniz.

Temizlik Ayarları

Hali için gücü artırma

Robotunuz hali (üstünde olduğunuz anda) emiş gücünü maksimum seviyeye getirir. Hali üzerindeki temizlik bittince eski emiş gücüne geri döner. *Halkız alanında çalıştırılmazdır.

Temizliğe Devam Et

Robotunuzu çalıştırırkenza pil seviyesi çok düşüğe, robotunuz şarj istasyonuna geri döner. Piliyetince şarj olduğunda temizliğe devam eder.

Rahatsız Etme Modu

Etiketlenmiş robotunuz belirlenen süre boyunca planlı temizliğe devam etmeyecek, bununla birlikte planlı temizlikler rahatsız etmeyin modu uygulanacak.

Başlangıç - Bitiş Zamanı 22:00 - 08:00 >

Su seviyesi Düşük >

Fırçalar & Filtre >

Diğerleri >

Yardım & Geri Bildirim >

Güncelleme Kontrol Et >

17. Mop özelliğini kullanırken su seviyesini düşük, orta ve yüksek olarak ayarlayabilirsiniz.

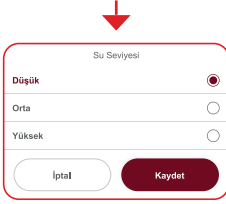
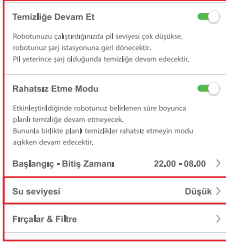

18. Fırça ve Filtre seçeneğinden fırçalar ve filtrenin kullanımı ömrünü görebilirsiniz.

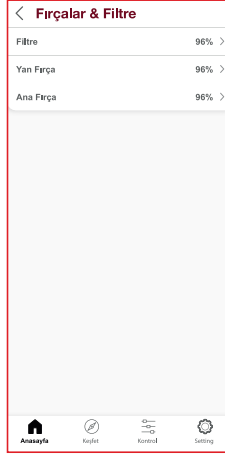

19. Yardım & Geri Bildirim seçeneğinden destek alabilirsiniz.

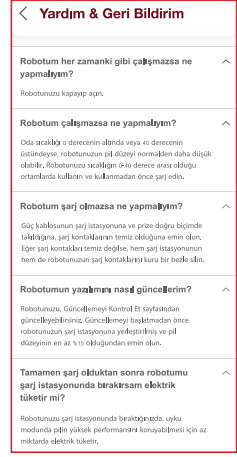

20. Evin Akıllı Uygulamasının güncellemesi olup olmadığını buradan kontrol edebilirsiniz.

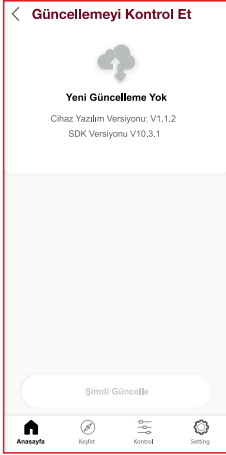

VESTEL V-BOT PRO ROBOT SÜPÜRGE'NİZİ GÜZEL GÜNLERDE KULLANIN!

Diğer dikkat edilmesi gereken hususlar için ürün kutusunun içerisinde bulunan Kullanım Kılavuzunu detaylı okumanızı öneririz.