



MASSTER[®]
CLIMATE SOLUTIONS
MCS



USER AND MAINTENANCE BOOK	en
LIBRETTO USO E MANUTENZIONE	it
BEDIENUNGS- UND WARTUNGSANLEITUNG	de
MANUAL DE INSTRUCCIONES PARA EL USO Y MANTENIMIENTO	es
MANUEL D'UTILISATION ET DE MAINTENANCE	fr
HANDLEIDING VOOR GEBRUIK EN ONDERHOUD	nl
MANUAL DE USO E MANUTENÇÃO	pt
VEJLEDNING OM BRUG OG VEDLIGEHOELSE	da
KÄYTTÖ- JA HUOLTO-OHJE	fi
HEFTE FOR BRUK OG VEDLIKEHOLD	no
ANVÄNDAR- OCH UNDERHÅLLSHANDBOK	sv
INSTRUKCJA OBSŁUGI I KONSERWACJI	pl
РУКОВОДСТВО ПО ЭКСПЛУАТАЦИИ И ТЕХНИЧЕСКОМУ ОБСЛУЖИВАНИЮ	ru
PŘÍRUČKA PRO POUŽITÍ A ÚDRŽBU	cs
HASZNÁLATI ÉS KARBANTARTÁSI KÉZIKÖNYV	hu
PRIROČNIK Z NAVODILI ZA UPORABO IN VZDRŽEVANJE	sl
KULLANIM VE BAKIM KİTAPÇIĞI	tr
KNJIŽICA O UPORABI I ODRŽAVANJU	hr
NAUDOJIMO IR PRIEŽIŪROS KNYGELĖ	lt
LIETOŠANAS UN TEHNISKĀS APKOPES GRĀMATIŅA	lv
KASUTUS- JA HOOLDUSJUHEND	et
LIVRET DE UTILIZARE ȘI ÎNTREȚINERE	ro
PRÍRUČKA PRE POUŽITIE A ÚDRŽBU	sk
НАРЪЧНИК ЗА ИЗПОЛЗВАНЕ И ПОДДРЪЖКА	bg
ІНСТРУКЦІЯ КОРИСТУВАЧА ТА ОБСЛУГОВУВАННЯ ОБЛАДНАННЯ	uk
ΕΓΧΕΙΡΙΔΙΟ ΧΡΗΣΗΣ ΚΑΙ ΣΥΝΤΗΡΗΣΗΣ	el

BC 120 - BC 220

FIGURES - FIGURE - ABBILDUNGEN - FIGURAS - FIGURES - FIGUREN - FIGURAS - FIGURER - KUVAT - FIGURER - FIGURER - ILUSTRACJE - **ИЛЛЮСТРАЦИИ** - OBRÁZKY - ÁBRÁK - SLIKE - **ŞEKİLLER** - SLIKE - ILIISTRACIJOS - AT-TĒLI - JOONISED - IMAGINI - OBRÁZKY - **СХЕМИ** - ДАНИ - ΕΙΚΟΝΕΣ - 图示 - **СУРЕТТЕМЕЛЕР**

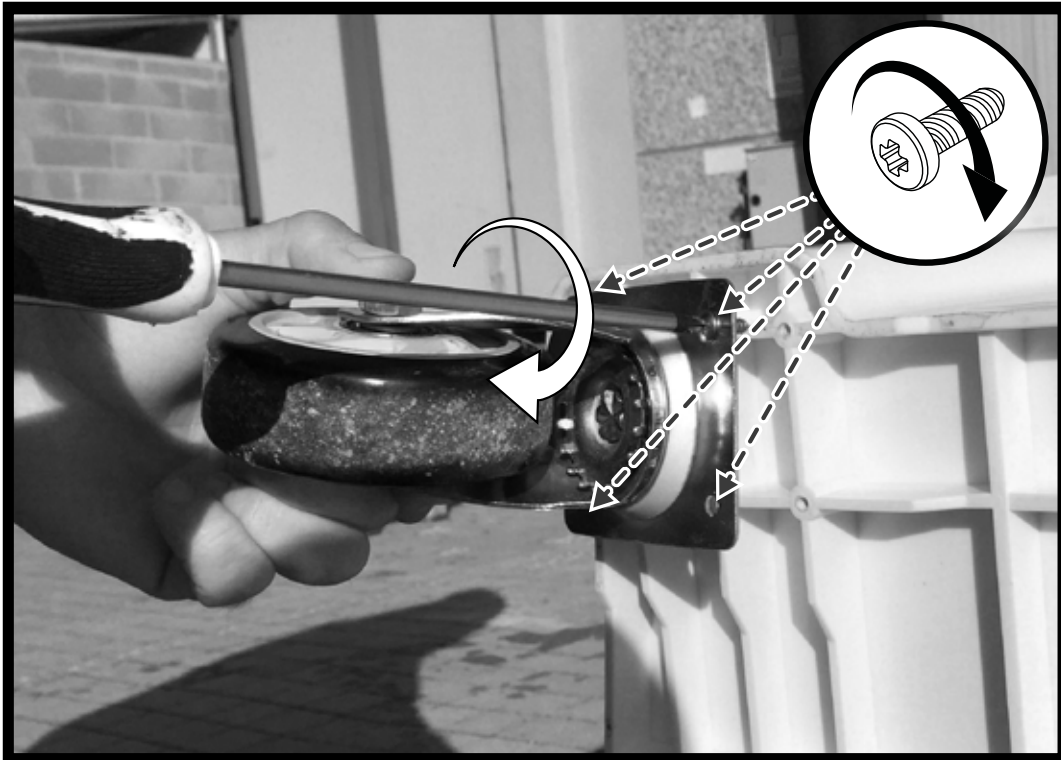

1

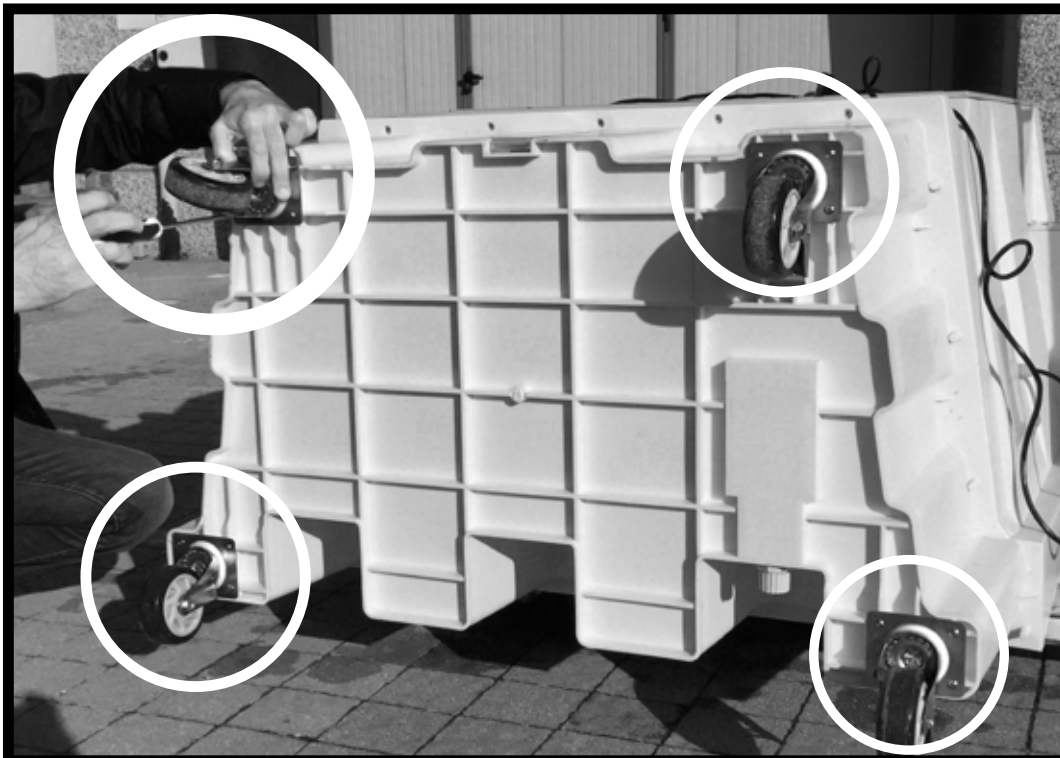

1

FIGURES - FIGURE - ABBILDUNGEN - FIGURAS - FIGURES - FIGUREN - FIGURAS - FIGURER - KUVAT - FIGURER - FIGURER - ILUSTRACJE - **ИЛЛЮСТРАЦИИ** - OBRÁZKY - ÁBRÁK - SLIKE - **ŞEKİLLER** - SLIKE - ILIISTRACIJOS - AT-TĒLI - JOONISED - IMAGINI - OBRÁZKY - **СХЕМИ** - **ДАНИ** - **ΕΙΚΟΝΕΣ** - 图示 - **СУРЕТТЕМЕЛЕР**



2



3

FIGURES - FIGURE - ABBILDUNGEN - FIGURAS - FIGURES - FIGUREN - FIGURAS - FIGURER - KUVAT - FIGURER - FIGURER - ILUSTRACJE - **ИЛЛЮСТРАЦИИ** - OBRÁZKY - ÁBRÁK - SLIKE - **ŞEKİLLER** - SLIKE - ILIUSTRACIJOS - AT-TĒLI - JOONISED - IMAGINI - OBRÁZKY - **СХЕМИ** - ДАНИ - ΕΙΚΟΝΕΣ - 图示 - **СУРЕТТЕМЕЛЕР**

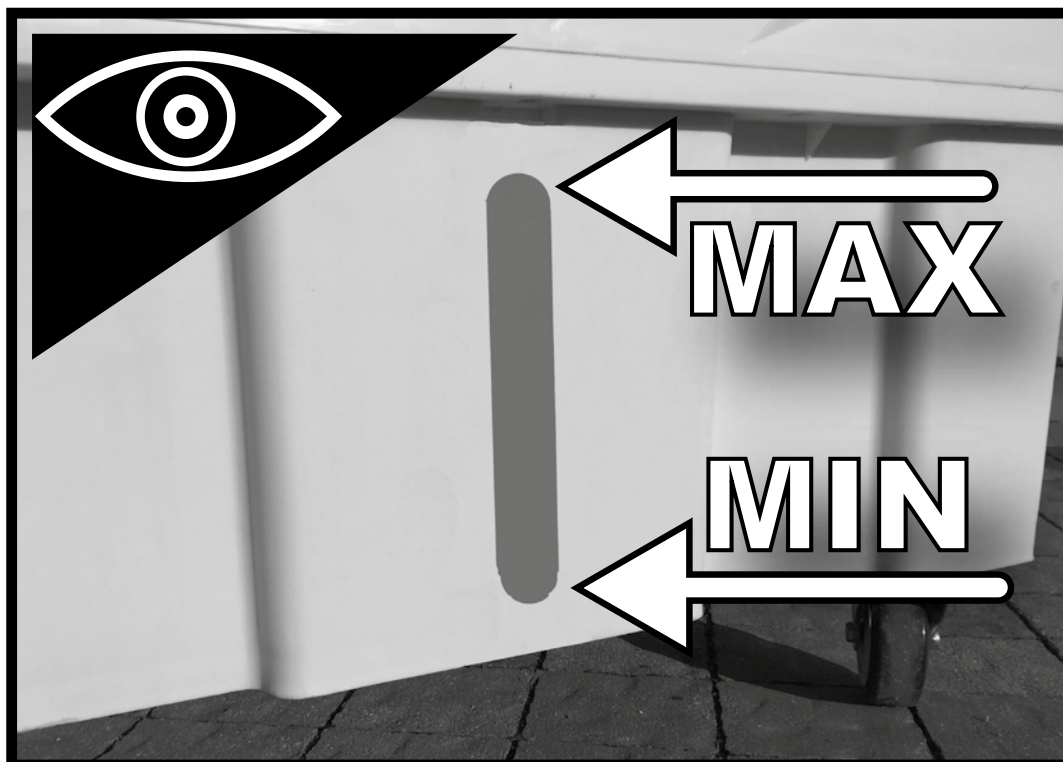

4



5

FIGURES - FIGURE - ABBILDUNGEN - FIGURAS - FIGURES - FIGUREN - FIGURAS - FIGURER - KUVAT - FIGURER - FIGURER - ILUSTRACJE - **ИЛЛЮСТРАЦИИ** - OBRÁZKY - ÁBRÁK - SLIKE - **ŞEKİLLER** - SLIKE - ILIISTRACIJOS - AT-TĒLI - JOONISED - IMAGINI - OBRÁZKY - **СХЕМИ** - **ДАНИ** - **ΕΙΚΟΝΕΣ** - 图示 - **СУРЕТТЕМЕЛЕР**



6

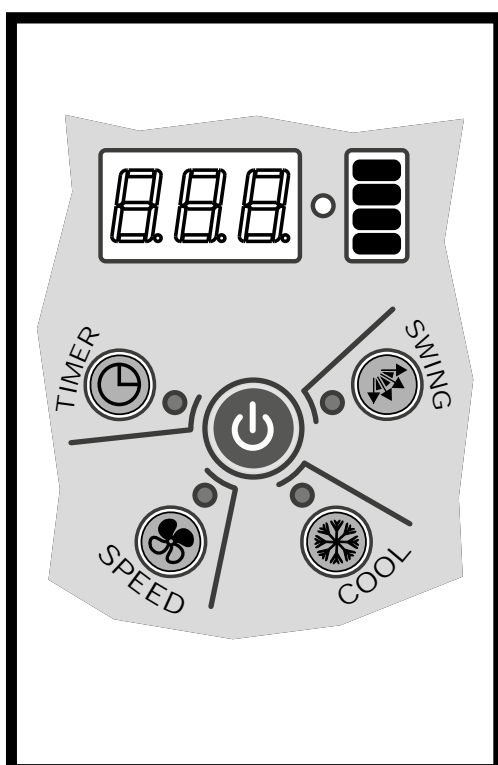

7



8

FIGURES - FIGURE - ABBILDUNGEN - FIGURAS - FIGURES - FIGUREN - FIGURAS - FIGURER - KUVAT - FIGURER - FIGURER - ILUSTRACJE - **ИЛЛЮСТРАЦИИ** - OBRÁZKY - ÁBRÁK - SLIKE - **ŞEKİLLER** - SLIKE - ILIUSTRACIJOS - AT-TĒLI - JOONISED - IMAGINI - OBRÁZKY - **СХЕМИ** - ДАНИ - ΕΙΚΟΝΕΣ - 图示 - **СУРЕТТЕМЕЛЕР**

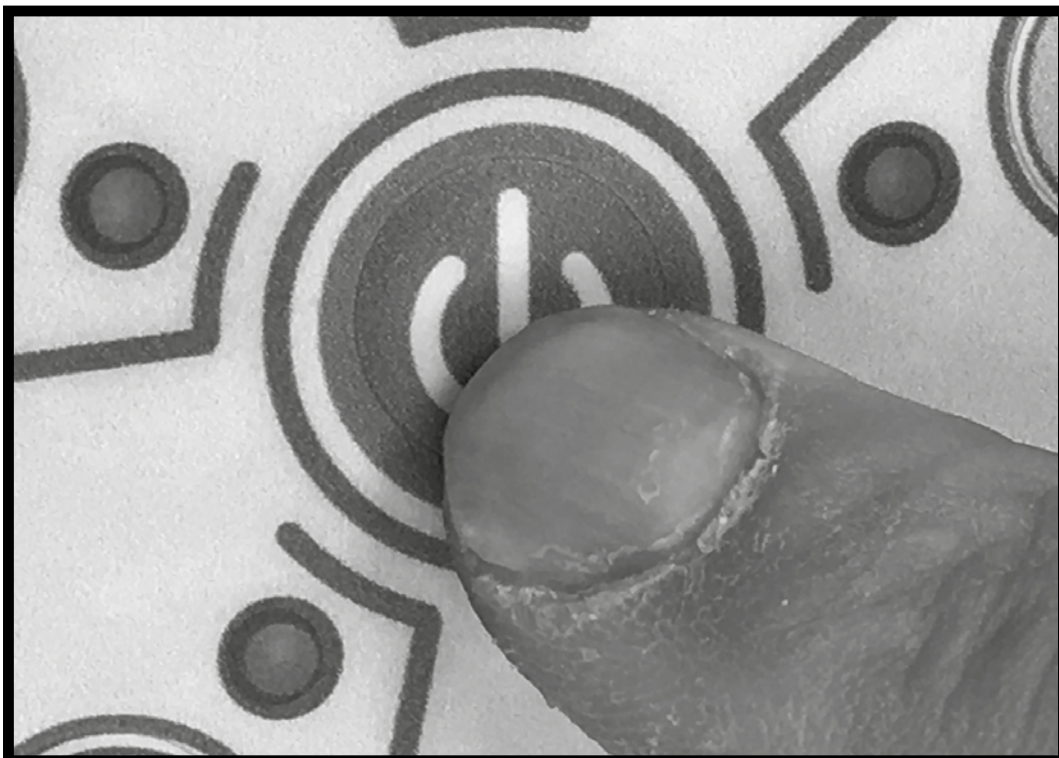

9

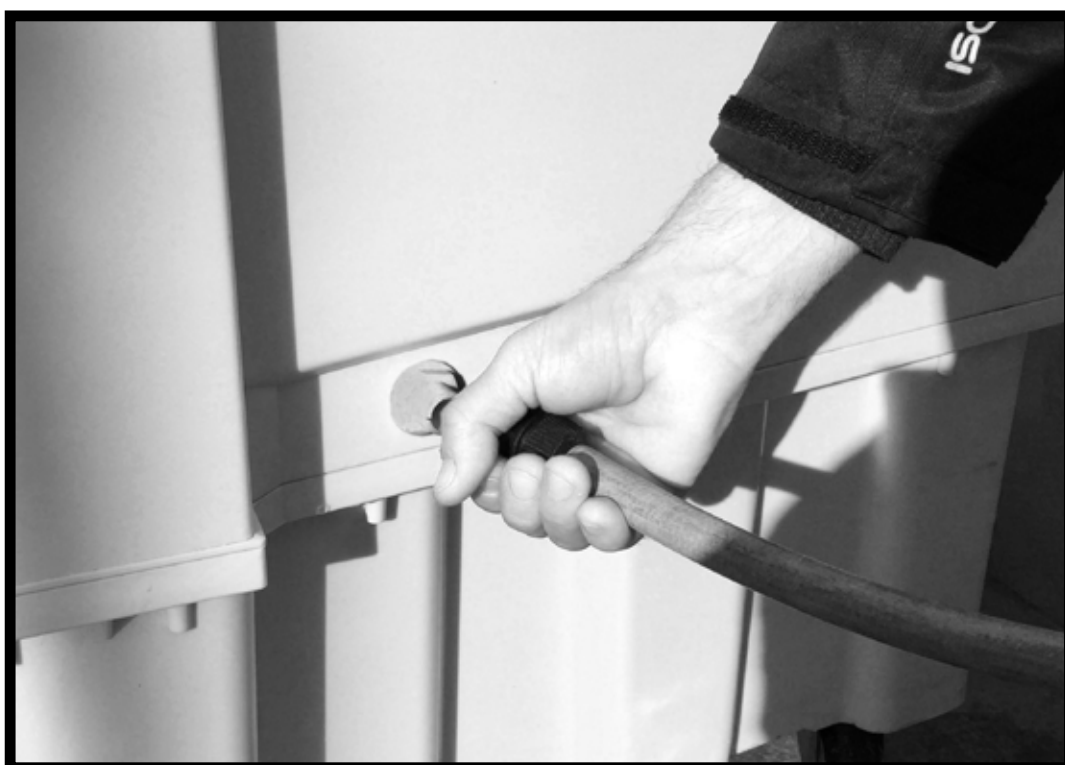

10

FIGURES - FIGURE - ABBILDUNGEN - FIGURAS - FIGURES - FIGUREN - FIGURAS - FIGURER - KUVAT - FIGURER - FIGURER - ILUSTRACJE - **ИЛЛЮСТРАЦИИ** - OBRÁZKY - ÁBRÁK - SLIKE - **ŞEKİLLER** - SLIKE - ILIISTRACIJOS - AT-TĒLI - JOONISED - IMAGINI - OBRÁZKY - **СХЕМИ** - **ДАНИ** - **ΕΙΚΟΝΕΣ** - 图示 - **СУРЕТТЕМЕЛЕР**

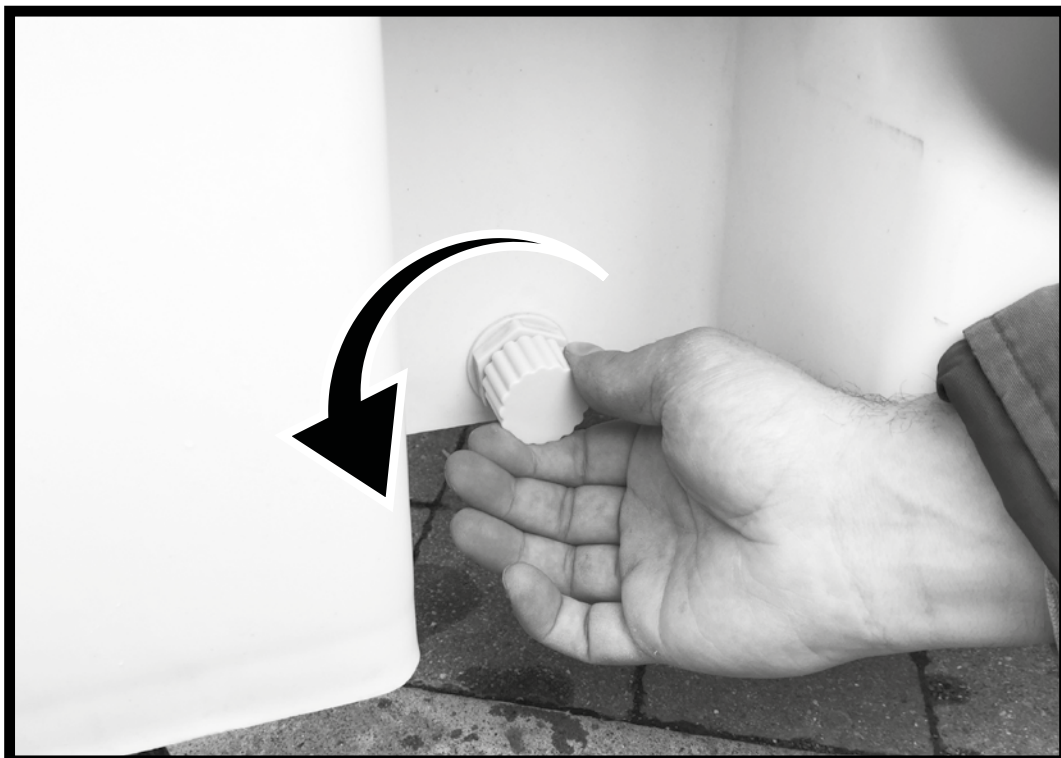

11



12

FIGURES - FIGURE - ABBILDUNGEN - FIGURAS - FIGURES - FIGUREN - FIGURAS - FIGURER - KUVAT - FIGURER - FIGURER - ILUSTRACJE - **ИЛЛЮСТРАЦИИ** - OBRÁZKY - ÁBRÁK - SLIKE - **ŞEKİLLER** - SLIKE - ILIUSTRACIJOS - **АТ-ТĒЛИ** - JOONISED - IMAGINI - OBRÁZKY - **СХЕМИ** - **ДАНИ** - **ΕΙΚΟΝΕΣ** - 图示 - **СУРЕТТЕМЕЛЕР**

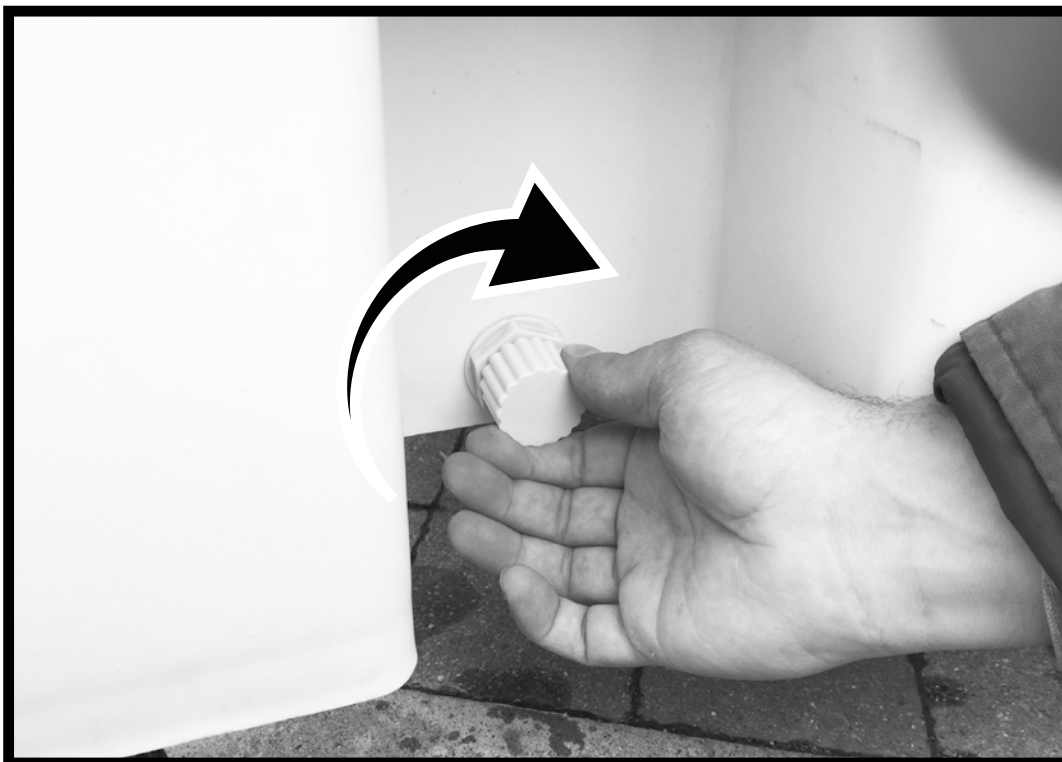

13

⚠ *Model 1*

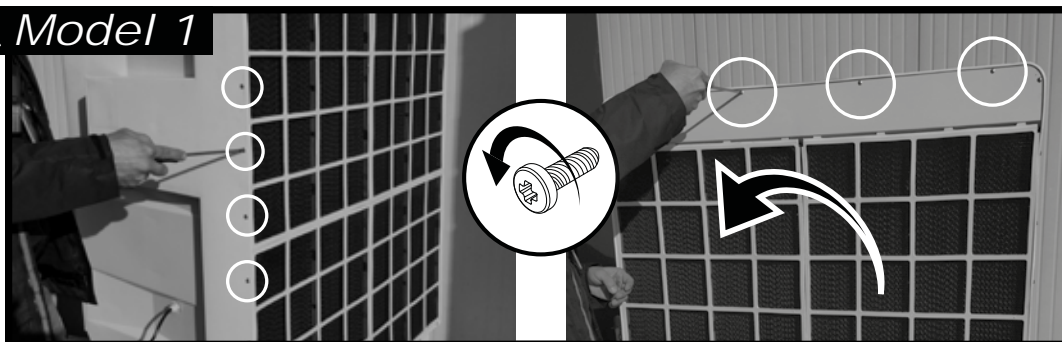

14

⚠ *Model 2*

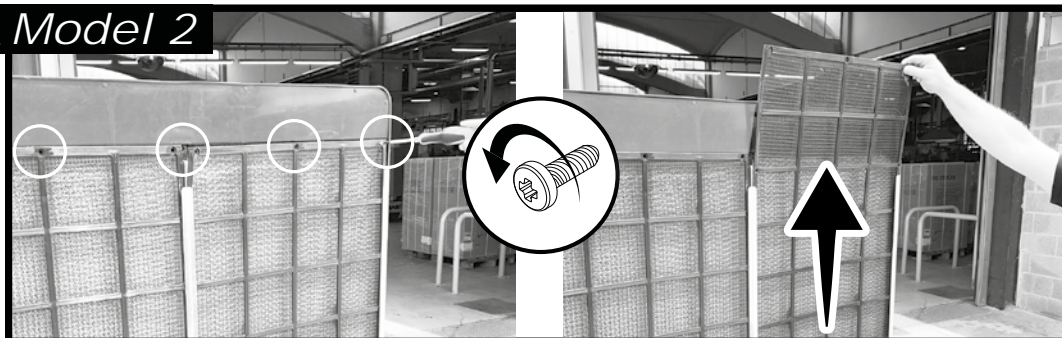

14

FIGURES - FIGURE - ABBILDUNGEN - FIGURAS - FIGURES - FIGUREN - FIGURAS - FIGURER - KUVAT - FIGURER - FIGURER - ILUSTRACJE - **ИЛЛЮСТРАЦИИ** - OBRÁZKY - ÁBRÁK - SLIKE - **ŞEKİLLER** - SLIKE - ILIISTRACIJOS - AT-TĒLI - JOONISED - IMAGINI - OBRÁZKY - **СХЕМИ** - ДАНИ - ΕΙΚΟΝΕΣ - 图示 - **СУРЕТТЕМЕЛЕР**

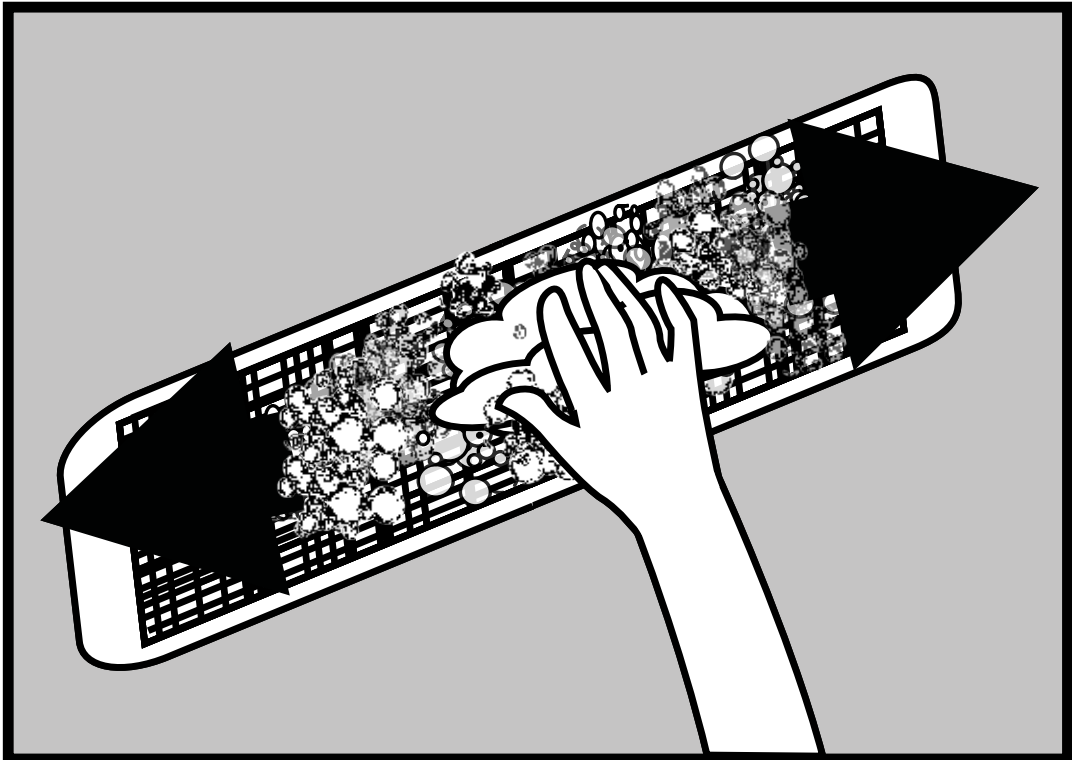

15

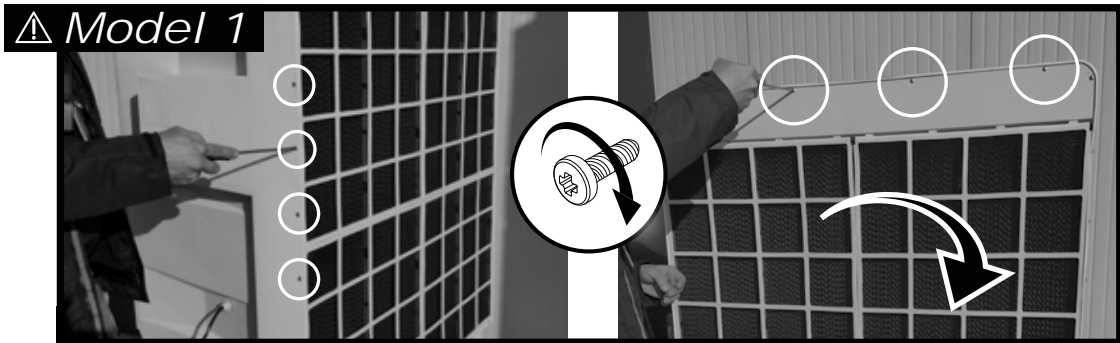

16

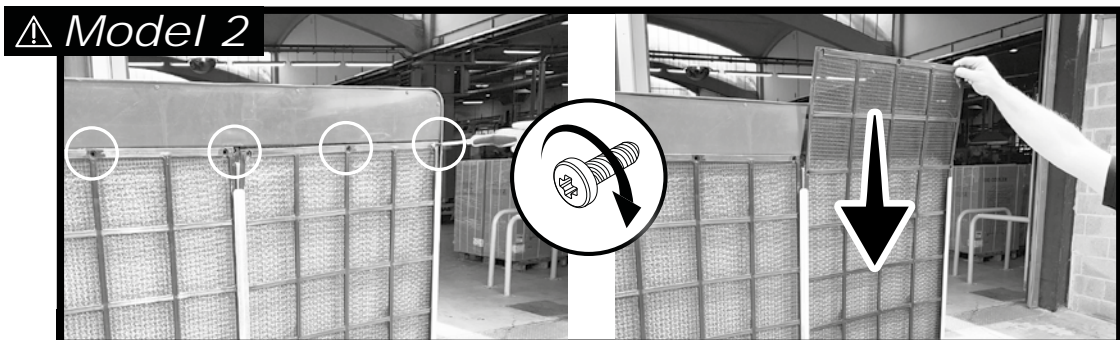

16

►► 1. INFORMATION ON SAFETY

⚠ IMPORTANT: READ AND UNDERSTAND THIS OPERATIONAL MANUAL BEFORE ASSEMBLING, COMMISSIONING OR PERFORMING MAINTENANCE ON THIS APPLIANCE. INCORRECT USE OF THE APPLIANCE CAN CAUSE SERIOUS INJURY. KEEP THIS MANUAL FOR FURTHER REFERENCE.

⚠ IMPORTANT: This appliance is not suitable for use by persons (including children) with reduced physical, sensory and mental capacities or with lack of experience or knowledge unless supervised by a person responsible for their safety. Children must be supervised to make sure they do not play with the appliance.

- 1.1. Fill the appliance tank only with clean water.
- 1.2. Switch off and disconnect the appliance from the mains before filling it.
- 1.3. Do not move the appliance, once the tank has been filled.
- 1.4. Comply with all local regulations and current standard during appliance use.
- 1.5. Keep the appliance dry, in order to avoid electric shocks. Hands must always be dry.
- 1.6. Use only in ventilated and dry areas.
- 1.7. For indoor use only.
- 1.8. Only power the appliance with voltage and frequency as specified on the nameplate.
- 1.9. Only use suitably earthed 3-wire extension leads.
- 1.10. Do not cover the appliance with paper, cardboard, plastic, metal sheets or any other inflammable material during use, in order to prevent any risk.
- 1.11. The appliance must be used on a stable and levelled surface, in order to prevent any risk.
- 1.12. Disconnect the appliance from the mains socket when not in use.
- 1.13. Do not block the air vent (rear side) or the air outlet (front side) of the appliance.
- 1.14. The minimum safety distance recommended between the appliance and walls or other items is 0,5 m.
- 1.15. When the appliance is connected to the mains or running, it must never be moved, handled, topped-up or subject to any maintenance operation.
- 1.16. The appliance (power cable included) must be kept at a suitable safety distance from heat sources.
- 1.17. In any case, the appliance must be opened and/or repaired by authorised after-sales centre.
- 1.18. If the power supply cable is damaged, it must be replaced by a technical support centre to prevent any risk.
- 1.19. After a period of inactivity, wash the tank with clean water.
- 1.20. In the event of incorrect cooler operation, immediately disconnect the electrical power supply and contact the support centre.
- 1.21. Protect the power cable from potential damage caused by the movement of vehicles or pedestrians. Improper connection to electrical voltage or improper installation may result in electric shocks.
- 1.22. Conditions of use:
 - A) Temperature of the air: 18°C - 45°C; Temperature of the water: <45°C.
 - B) The air must be free of dust and pollutants, otherwise cleaning must be intensified.
- 1.23. The water used to fill the cooler tank must come from an aqueduct. If it is not possible to draw from an aqueduct, the water introduced must be subjected to a sanitation treatment, according to European Directive 98/82/EC.
 - We recommend using water with a hardness of less than 15°f.
 - The cooler tank must be emptied and sanitised periodically depending on the use.
 - The cooling pad surfaces must be periodically inspected and sanitised depending on the use.

-For sanitation operations, biocidal products that comply with European regulation no. 582/2012 must be used.

►► 2. UNPACKING

- 2.1. Remove all packaging materials used to wrap and deliver the appliance and dispose of them in compliance with the Standards in force.
- 2.2. Extract all items from the packaging.
- 2.3. Verify if damage has occurred during transport. Immediately inform the dealer where the appliance was purchased if this appears damaged.

►► 3. ASSEMBLY

(Fig. 1) The device is equipped with wheels to facilitate handling. Depending on the model, wheels can be found already installed or not. Components equipped with relative nuts and bolts are found inside the packaging.

►► 4. OPERATION

WARNING: Thoroughly read the "INFORMATION REGARDING SAFETY", before switching the appliance on.

WARNING: Only use clean water to prevent failures or other anomalies.

WARNING: Verify if your electronic system is earthed correctly. Connection to the mains must be made in compliance with the National Standards in force. Only power the appliance with voltage and frequency as specified on the nameplate.

NOTE: These models can be connected to the water mains, by connecting the pipe to the fitting (Fig. 10).

►► 4.1. SWITCH-ON:

- 4.1.1. Open the tank door (Fig. 2).
- 4.1.2. Fill the tank with water (Fig. 3), the water level must be between MIN and MAX of the graduated scale (Fig. 4), so as to avoid risks.
- 4.1.3. Close the tank door (Fig. 5).
- 4.1.4. Connect the power plug to the mains (Fig. 6).
- 4.1.5. Press the "ON/OFF"/"POWER" button to switch on the appliance (Fig. 9).

►► 4.2.1. CONTROL PANEL AND FUNCTIONS (Fig. 7):

- ON/OFF: Turns on or off the device.
- SPEED: Increases or decreases the ventilation speed of the device. You can choose from three speeds.
- COOL: Enables or disables the cooling mode.
- SWING: Enables or disables the automatic swing of the fins to direct the air flow.
- TIMER: Enables to activate or deactivate the delayed switch-on or switch-off mode.
 - Delayed switch-on: When the cooler is on, press the "TIMER" button repeatedly until the desired time is displayed (the number flashes), then switch off the equipment.
 - Delayed switch-off: When the cooler is on, press the "TIMER" button repeatedly until the desired time is displayed, then the switch-off time is set.

NOTE: When the cooler emits an acoustic beep, it means that the tank is empty and must be filled again ("COOL" function). To deactivate the acoustic beep, deactivate the "COOL" function.

►► 4.2.2. REMOTE CONTROL AND FUNCTIONS (Fig. 8):

- POWER: Turns on or off the device.
- LOW - MID - HIGH: Increases or decreases the ventilation speed of the device. You can choose from three speeds: LOW, MID and HIGH.
- COOL: Enables the cooling mode.
- WIND: Enables the ventilation mode ONLY.
- SWING: Enables or disables the automatic swing of the fins to direct the air flow.
- TIMER: Enables to activate or deactivate the delayed switch-on or switch-off mode.
 - Delayed switch-on: When the cooler is on, press the "TIMER" button repeatedly until the desired time is displayed (the number flashes), then switch off the equipment.
 - Delayed switch-off: When the cooler is on, press the "TIMER" button repeatedly until the desired time is displayed, then the switch-off time is set.

►► 4.3. SWITCH-OFF:

- 4.3.1. Press the "ON/OFF"/"POWER" button to switch off the appliance (Fig. 9).
- 4.3.2. Drain the tank through the specific drain plug (Fig. 11-12-13).

►► 5. CLEANING AND MAINTENANCE

WARNING: BEFORE PERFORMING ANY MAINTENANCE OR REPAIR, DISCONNECT THE POWER CABLE FROM THE MAINS.

DEPENDING ON THE ENVIRONMENT WHERE THE APPLIANCE IS USED, DUST, DIRT OR WATER QUALITY CAN AFFECT THE PERFORMANCE OF THE UNIT. THEREFORE, CLEANING THE FOLLOWING COMPONENTS MAY BE REQUIRED:

►► 5.1. TANK:

We recommend changing the water frequently.

- 5.1.1. Switch off the appliance and disconnect the plug from the mains (Fig. 9-6).
- 5.1.2. Drain the tank through the specific drain plug (Fig. 11-12-13).

►► 5.2. AIR FILTER:

We recommend cleaning the air filter frequently.

WARNING: A dirty air filter can lead to a significant drop in performance of the device.

- 5.2.1. Switch off the appliance and disconnect the plug from the mains (Fig. 9-6).
- 5.2.2. Remove the fastening screws and then the filter (Fig. 14).
- 5.2.3. Clean the filters using a mild detergent and a clean cloth (Fig. 15). Make sure that the filter is perfectly dry.
- 5.2.4. Reposition the filter and secure it with the screws (Fig. 16).

►► 5.3. WATER CIRCUIT:

- 5.3.1. To ensure proper operation of the cooler, turn off COOL mode a few minutes before completely switching off the appliance, in order to avoid stagnant water.

- 5.3.2. Once a month we recommend performing a complete cycle using clean water and appropriate disinfection products, running the cooler outdoors.

IMPORTANT:

- The cooler tank must be emptied and sanitised periodically depending on the use.
- The cooling pad surfaces must be periodically inspected and sanitised depending on the use.
- For sanitation operations, biocidal products that comply with European regulation no. 582/2012 must be used.

►► 6. REMOTE HUMIDISTAT CONNECTION (optional)

A remote humidistat can be connected in series to the power supply plug, to manage automatic switch-on or switch-off of the cooler.

After the humidistat has been activated, during normal operation, the cooler switches off. The re-ignition is automatic and the operating configuration is restored keeping the settings prior to switch-off.

CAUTION: THE ONLY SETTING THAT IS NOT RESTORED IS THE "TIMER" FUNCTION, IN THIS CASE IN FACE THE COOLER WILL GO IN STAND-BY CONDITION.

►► 7. TROUBLESHOOTING

FAULT	CAUSE	SOLUTION
The display does not work	1. No power supply 2. Defective equipment	1a. Make sure that the device is connected to the power supply 1b. Contact a support centre 2. Contact a support centre
There is no air flow or it is very low	1. Rear side air vent clogged 2. Defective equipment	1a. Keep the rear of the equipment away from walls that may obstruct the airflow 1b. Remove any objects from the air vent 1c. Contact a support centre 2. Contact a support centre
The device does not respond to the commands	1. Defective equipment	1. Contact a support centre
The device leaks water	1. The drainage plug is loose 2. The drain is dirty and the drainage plug does not fully close 3. The tank leaks 4. The panel is dripping	1. Close the plug 2. Clean the drain and close the plug 3. Contact a support centre 4. Contact a support centre

►► 1. INFORMAZIONI SULLA SICUREZZA

 **IMPORTANTE: LEGGERE E COMPRENDERE QUESTO MANUALE OPERATIVO PRIMA DI EFFETTUARE L'ASSEMBLAGGIO, LA MESSA IN FUNZIONE O LA MANUTENZIONE DI QUESTO APPARECCHIO. L'USO ERRATO DELL' APPARECCHIO PUÒ CAUSARE LESIONI GRAVI. CONSERVARE QUESTO MANUALE A TITOLO DI FUTURO RIFERIMENTO.**

 **IMPORTANTE:** Questo apparecchio non è adatto all'uso da parte di persone (incluse bambini) con capacità fisiche, sensoriali e mentali ridotte, o inesperte, a meno che non vengano supervisionate da una persona reponsabile per la loro sicurezza. I bambini devono essere controllati, per assicurarsi che non giochino con l'apparecchio.

- 1.1. Rifornire il serbatoio dell'apparecchio solamente con acqua pulita.
- 1.2. Prima di effettuare il rifornimento, spegnere l'apparecchio e staccare l'alimentazione.
- 1.3. Dopo aver riempito il serbatoio, non spostare l'apparecchio.
- 1.4. Durante l'uso dell'apparecchio, attenersi a tutte le ordinanze locali ed alla normativa vigente.
- 1.5. Per proteggersi da scosse elettriche, mantenere l'apparecchio asciutto. Non operare con le mani bagnate.
- 1.6. Utilizzare solamente in aree ben ventilate e perfettamente asciutte.
- 1.7. Utilizzare solo in strutture coperte.
- 1.8. Alimentare l'apparecchio solamente con tensione e frequenza specificata sulla targa dati.
- 1.9. Usare solamente prolunghe a tre fili opportunamente collegate a massa.
- 1.10. Non coprire l'apparecchio con carta, cartone, plastica, fogli metallici o qualsiasi altro materiale infiammabile, durante l'uso, in modo da prevenire ogni rischio.
- 1.11. L'apparecchio deve essere utilizzato su una superficie stabile e livellata, in modo da evitare ogni rischio.
- 1.12. Scollegare l'apparecchio dalla presa di rete, quando non lo si usa.
- 1.13. Non bloccare mai la presa dell'aria (lato posteriore), né l'uscita dell'aria (lato anteriore) dell'apparecchio.
- 1.14. La distanza minima di sicurezza, consigliata, intercorrente tra l'apparecchio e pareti o altri oggetti è 0,5 m.
- 1.15. Quando l'apparecchio è collegato alla rete elettrica o in funzione non deve mai essere spostato, maneggiato, rifornito né soggetto ad alcun intervento di manutenzione.
- 1.16. Mantenere una adeguata distanza di sicurezza dell'apparecchio (compreso il cavo di alimentazione) da fonti di calore.
- 1.17. In qualsiasi caso far aprire e/o riparare l'apparecchio solamente dal centro di assistenza autorizzato.
- 1.18. Se il cavo di alimentazione risulta danneggiato, deve essere sostituito dal centro assistenza tecnica, in modo da prevenire ogni rischio.
- 1.19. Dopo un periodo di inutilizzo, lavare il serbatoio con acqua pulita.
- 1.20. In caso di funzionamento non corretto del raffrescatore, scollegare immediatamente l'alimentazione elettrica e contattare il centro di assistenza.
- 1.21. Proteggere il cavo di alimentazione da potenziali danni derivati dal movimento di veicoli o pedoni. Il collegamento improprio alla tensione elettrica o l'installazione impropria, può provocare il rischio di scosse elettriche.
- 1.22. Condizioni di utilizzo:
 - A) Temperatura dell'aria: 18°C - 45°C; Temperatura dell'acqua: <45°C.
 - B) L'aria deve essere priva di polvere e sostanze inquinanti, altrimenti deve essere intensificata la pulizia.
- 1.23. L'acqua usata per il riempimento del serbatoio del raffrescatore, deve provenire da un acquedotto. Nel caso non sia possibile attingere da un acquedotto, l'acqua introdotta deve essere sottoposta ad un trattamento di sanificazione, secondo direttiva europea 98/82/CE.
 - Si consiglia di impiegare acqua con durezza inferiore a 15°f.
 - Il serbatoio del raffrescatore, deve essere svuotato e sanificato periodicamente a seconda dell'utilizzo.

-Le superfici dei pad, devono essere ispezionate e sanificate periodicamente a seconda dell'utilizzo.

-Per le operazioni di sanificazione, devono essere impiegati prodotti biocidi conformi al regolamento europeo n° 582/2012.

►► 2. DISIMBALLAGGIO

- 2.1. Rimuovere tutti i materiali di imballaggio usati per confezionare e spedire l'apparecchio e smaltirli secondo le norme vigenti.
- 2.2. Estrarre tutti gli articoli dall'imballo.
- 2.3. Controllare eventuali danni subiti durante il trasporto. Se l'apparecchio appare danneggiato, informare immediatamente il concessionario presso il quale è stato acquistato.

►► 3. ASSEMBLAGGIO

(Fig. 1) L'apparecchio è dotato di ruote per agevolare la movimentazione. A seconda del modello, le ruote si possono trovare installate, oppure sono da installare. I componenti, completi della relativa bulloneria di montaggio, sono situati all'interno dell'imballo.

►► 4. FUNZIONAMENTO

AVVERTENZA: Leggere attentamente le "INFORMAZIONI SULLA SICUREZZA", prima di accendere l'apparecchio.

AVVERTENZA: Usare solamente acqua pulita, per evitare guasti o altre anomalie.

AVVERTENZA: Verificare la corretta messa a terra del vostro impianto elettrico. Il collegamento alla rete elettrica va fatto in accordo con le norme nazionali vigenti. Alimentare l'apparecchio solamente con tensione e frequenza specificata sulla targa dati.

NOTA: Questi modelli possono essere collegati alla rete idrica, collegando il tubo al raccordo (Fig. 10).

►► 4.1. ACCENSIONE:

- 4.1.1. Aprire lo sportello del serbatoio (Fig. 2).
- 4.1.2. Rifornire d'acqua il serbatoio (Fig. 3), il livello dell'acqua deve essere compreso tra MIN e MAX della scala graduata (Fig. 4), al fine di evitare rischi.

► 4.1.3. Chiudere lo sportello del serbatoio (Fig. 5).

► 4.1.4. Collegare la spina di alimentazione alla rete elettrica (Fig. 6).

► 4.1.5. Premere il pulsante ON/OFF / POWER per accendere l'apparecchio (Fig. 9).

►► 4.2.1. PANNELLO DI CONTROLLO E FUNZIONI (Fig. 7):

- ON/OFF: Permette di accendere o spegnere l'apparecchio.
- SPEED: Permette di aumentare o diminuire la velocità della ventilazione dell'apparecchio. Si può scegliere fra tre velocità.
- COOL: Permette di attivare o disattivare la modalità raffreddamento.
- SWING: Permette di attivare o disattivare l'oscillazione verticale automatica delle alette per direzionare il flusso d'aria.
- TIMER: Permette di attivare o disattivare la modalità accensione o spegnimento ritardato.

-Accensione ritardata: A raffrescatore acceso, preme il pulsante "TIMER" più volte, fino a visualizzare l'orario desiderato (il numero lampeggia), a quel punto spegnere l'apparecchio.

-Spegnimento ritardato: A raffrescatore acceso, preme il pulsante "TIMER" più volte, fino a visualizzare l'orario desiderato, a quel punto l'orario di spegnimento è impostato.

NOTA: Quando il raffrescatore emette un bip acustico, significa che il serbatoio è vuoto e va riempito nuovamente (funzione "COOL"). Per disattivare il bip acustico, disattivare la funzione "COOL".

►► 4.2.2. TELECOMANDO REMOTO E FUNZIONI (Fig. 8):

- POWER: Permette di accendere o spegnere l'apparecchio.
- LOW - MID - HIGH: Permette di aumentare o diminuire la velocità della ventilazione dell'apparecchio. Si può scegliere fra tre velocità LOW, MID e HIGH.
- COOL: Permette di attivare la modalità raffreddamento.
- WIND: Permette di attivare la modalità SOLO ventilazione.
- SWING: Permette di attivare o disattivare l'oscillazione verticale automatica delle alette per direzionare il flusso d'aria.
- TIMER: Permette di attivare o disattivare la

modalità accensione o spegnimento ritardato.

-Accensione ritardata: A raffrescatore acceso, preme il pulsante "TIMER" più volte, fino a visualizzare l'orario desiderato (il numero lampeggia), a quel punto spegnere l'apparecchio.

-Spegnimento ritardato: A raffrescatore acceso, preme il pulsante "TIMER" più volte, fino a visualizzare l'orario desiderato, a quel punto l'orario di spegnimento è impostato.

►► 4.3. SPEGNIMENTO:

► 4.3.1. Premere il pulsante ON/OFF / POWER per spegnere l'apparecchio (Fig. 9).

► 4.3.2. Svuotare il serbatoio dall'apposito tappo di scarico (Fig. 11-12-13).

►► 5. PULIZIA E MANUTENZIONE

AVVERTENZA: PRIMA SI EFFETTUARE QUALSIASI MANUTENZIONE O RIPARAZIONE, SCOLLEGARE IL CAVO DI ALIMENTAZIONE DALLA RETE ELETTRICA.

A SECONDA DELL'AMBIENTE IN CUI L'APPARECCHIO VIENE IMPIEGATO, LA POLVERE, LO SPORCO, LA QUALITÀ DELL'ACQUA UTILIZZATA POSSONO INFLUIRE SULLE PRESTAZIONI DELL'UNITÀ. QUINDI A SECONDA DEL MODELLO PUÒ RENDESI NECESSARIO LA PULIZIA DI:

►► 5.1. SERBATOIO:

Si consiglia di cambiare l'acqua frequentemente.

► 5.1.1. Spegnere l'apparecchio e staccare la spina dalla rete elettrica (Fig. 9-6).

► 5.1.2. Svuotare il serbatoio dall'apposito tappo di scarico (Fig. 11-12-13).

►► 5.2. FILTRO ARIA:

Si consiglia di pulire il filtro dell'aria frequentemente.

AVVERTENZA: Il filtro dell'aria sporco può portare ad un notevole calo delle prestazioni dell'apparecchio.

► 5.2.1. Spegnere l'apparecchio e staccare la spina dalla rete elettrica (Fig. 9-6).

► 5.2.2. Togliere le viti di fissaggio e rimuovere il filtro (Fig. 14).

► 5.2.3. Pulire il filtro con un detergente delicato e un panno morbido (Fig. 15). Assicurarsi che il filtro sia perfettamente asciutto.

► 5.2.4. Riposizionare il filtro e fissarlo con le viti (Fig. 16).

►► 5.3. CIRCUITO ACQUA:

► 5.3.1. Per garantire il corretto funzionamento del raffrescatore, è necessario prima di spegnere completamente l'apparecchio, disattivare per alcuni minuti la modalità COOL, al fine di evitare ristagni d'acqua.

► 5.3.2. Con frequenza mensile si consiglia di eseguire un ciclo completo utilizzando acqua pulita e prodotti di disinfezione idonei, facendo funzionare il raffrescatore all'esterno.

IMPORTANTE:

-Il serbatoio del raffrescatore, deve essere svuotato e sanificato periodicamente a seconda dell'utilizzo.

-Le superfici dei pad, devono essere ispezionate e sanificate periodicamente a seconda dell'utilizzo.

-Per le operazioni di sanificazione, devono essere impiegati prodotti biocidi conformi al regolamento europeo n° 582/2012.

►► 6. COLLEGAMENTO UMIDOSTATO REMOTO (optional)

È possibile collegare in serie alla spina di alimentazione un umidostato remoto, per gestire l'accensione o lo spegnimento in automatico del raffrescatore.

A seguito dell'intervento dell'umidostato, durante il normale funzionamento, il raffrescatore si spegne. La riaccensione è automatica e la configurazione di funzionamento viene ripristinata mantenendo le impostazioni precedenti allo spegnimento.

ATTENZIONE: L'UNICA IMPOSTAZIONE CHE NON VIENE RIPRISTINATA È LA FUNZIONE "TIMER", IN QUESTO CASO INFATTI IL RAFFRESCATORE SI PORRÀ IN CONDIZIONE DI STAND-BY.

►► 7. ANOMALIE DI FUNZIONAMENTO

ANOMALIA	CAUSA	SOLUZIONE
Il display non funziona	1. Mancanza alimentazione 2. Apparecchiatura difettosa	1a. Controllare che il dispositivo sia collegato all'alimentazione 1b. Contattare il centro di assistenza 2. Contattare il centro di assistenza
Non c'è flusso d'aria o è molto basso	1. Ostruzione della presa d'aria lato posteriore 2. Apparecchiatura difettosa	1a. Tenere il retro dell'apparecchio lontano da pareti che possono ostruire il passaggio dell'aria 1b. Rimuovere eventuali oggetti dalla presa d'aria 1c. Contattare il centro di assistenza 2. Contattare il centro di assistenza
Il dispositivo non risponde ai comandi	1. Apparecchiatura difettosa	1. Contattare il centro di assistenza
Il dispositivo perde acqua	1. Il tappo di scarico è allentato 2. Lo scarico è sporco e il tappo di scarico non chiude alla perfezione 3. Il serbatoio perde 4. Il pannello gocciola	1. Chiudere il tappo 2. Pulire lo scarico e chiudere il tappo 3. Contattare il centro di assistenza 4. Contattare il centro di assistenza

►► 1. SICHERHEITSHINWEISE

 **WICHTIGER HINWEIS: DIESE BEDIENUNGSANLEITUNG MUSS VOR ZUSAMMENBAU, INBETRIEBNAHME BZW. WARTUNG DES GERÄTES GELESEN UND VERSTANDEN WORDEN SEIN. DER FALSCHER GEBRAUCH DES GERÄTS KANN ZU SCHWEREN VERLETZUNGEN FÜHREN. BEWAHREN SIE DIESE ANLEITUNG ZUM SPÄTEREN NACHSCHLAGEN GUT AUF.**

 **WICHTIGER HINWEIS:** Dieses Gerät ist nicht geeignet für den Gebrauch durch Personen (einschließlich Kindern) mit eingeschränkten körperlichen, sensorischen und geistigen Fähigkeiten bzw. ohne ausreichende Fachkenntnis, es sei denn, sie werden durch eine für ihre Sicherheit verantwortliche Person beaufsichtigt. Kinder sind zu beaufsichtigen, damit sie nicht mit dem Gerät spielen.

- 1.1. Den Tank des Geräts nur mit sauberem Wasser befüllen.
- 1.2. Vor dem Nachfüllen das Gerät ausschalten und von der Stromversorgung trennen.
- 1.3. Nach dem Füllen des Tanks darf das Gerät nicht bewegt werden.
- 1.4. Während des Betriebs des Geräts sind alle örtlichen Bestimmungen und geltenden Vorschriften zu beachten.
- 1.5. Zum Schutz vor Stromschlägen muss das Gerät trocken gehalten werden. Nicht mit nassen Händen bedienen.
- 1.6. Nur in gut belüfteten, vollkommen trockenen Bereichen verwenden.
- 1.7. Nur in überdachten Räumen verwenden.
- 1.8. Die Stromversorgung des Geräts muss der auf dem Typenschild angegebenen Spannung und Frequenz entsprechen.
- 1.9. Nur dreiadrige, ordnungsgemäß geerdete Verlängerungskabel benutzen.
- 1.10. Das Gerät zur Vermeidung von Gefährdungen während des Gebrauchs nicht mit Papier, Pappe, Kunststoff, Metallfolien oder anderen brennbaren Stoffen abdecken.
- 1.11. Das Gerät muss zur Vermeidung von Gefährdungen auf einer stabilen und ebenen Fläche stehen, um jedes Risiko zu vermeiden.

- 1.12. Trennen Sie das Gerät vom Stromnetz, wenn Sie es nicht benutzen.
- 1.13. Niemals die Luftzufuhr (Rückseite) oder die Luftaustrittsöffnung (Vorderseite) des Geräts blockieren.
- 1.14. Der empfohlene Mindest-Sicherheitsabstand zwischen Gerät und Wänden oder anderen Gegenständen beträgt 0,5 m.
- 1.15. Wenn das Gerät an das Stromnetz angeschlossen oder in Betrieb ist, darf es niemals bewegt oder nachgefüllt oder gewartet werden.
- 1.16. Halten Sie das Gerät (einschließlich Netzkabel) in ausreichendem Sicherheitsabstand von Wärmequellen.
- 1.17. Lassen Sie das Gerät ausschließlich durch den autorisierten Kundendienst öffnen bzw. reparieren.
- 1.18. Wenn das Netzkabel beschädigt ist, muss es durch den Kundendienst ausgetauscht werden, um Gefahren auszuschließen.
- 1.19. Nach Stillstandszeiten ist der Tank mit sauberem Wasser zu waschen.
- 1.20. Falls das Kühlgerät nicht ordnungsgemäß funktionieren sollte, ist die Stromversorgung sofort zu unterbrechen und der Kundendienst zu kontaktieren.
- 1.21. Das Netzkabel vor möglichen Beschädigungen durch Bewegungen von Fahrzeugen oder Fußgängern schützen. Ein unsachgemäßer Anschluss an die elektrische Versorgungsspannung oder eine unsachgemäße Installation kann zu einem Stromschlag führen.
- 1.22. Betriebsbedingungen:
 - A) Lufttemperatur: 18°C - 45°C; Wassertemperatur: <45°C.
 - B) Die Luft muss frei von Staub und Schadstoffen sein, andernfalls ist eine intensive Reinigung durchzuführen.
- 1.23. Das zum Auffüllen des Tanks des Kühlers verwendete Wasser muss von einem Wasserwerk kommen. Falls es nicht möglich ist, Wasser von einem Wasserwerk zu erhalten, muss das Wasser, das eingefüllt wird, einer Desinfektion unterzogen werden, wie es von der Richtlinie 98/82/EG vorgeschrieben ist.
 - Es wird empfohlen, Wasser mit einer Härte von weniger als 15° fH zu verwenden.

-Der Tank des Kühlers muss je nach Gebrauch regelmäßig entleert und desinfiziert werden.

-Die Oberflächen der Kühlfilter müssen je nach dem Gebrauch regelmäßig überprüft und desinfiziert werden.

-Für die Desinfektionsverfahren müssen keimtötende Produkte verwendet werden, die der europäischen Verordnung Nr. 582/2012 entsprechen.

▶▶ 2. AUSPACKEN

- ▶ 2.1. Entfernen Sie alle für Verpackung und Versand des Geräts verwendeten Materialien und entsorgen Sie diese gemäß den geltenden Vorschriften.
- ▶ 2.2. Nehmen Sie alle Artikel aus der Verpackung.
- ▶ 2.3. Überprüfen Sie, ob Transportschäden aufgetreten sind. Wenn das Gerät beschädigt ist, sofort den Vertragshändler informieren, bei dem es erworben wurde.

▶▶ 3. ZUSAMMENBAU

(Abb. 1) Das Gerät besitzt Räder, damit es einfacher bewegt werden kann. Je nach Modell sind die Räder bereits montiert oder müssen noch montiert werden. Die Bauteile befinden sich zusammen mit den entsprechenden Befestigungsmaterialien in der Verpackung.

▶▶ 4. BETRIEB

WARNUNG: Vor dem Einschalten des Gerätes sind die "SICHERHEITSHINWEISE" aufmerksam durchzulesen.

WARNUNG: Nur sauberes Wasser verwenden, um Defekte und andere Störungen zu vermeiden.

WARNUNG: Prüfen Sie, ob Ihre elektrische Anlage ordnungsgemäß geerdet ist. Der Stromanschluss muss gemäß geltenden nationalen Vorschriften vorgenommen werden. Die Stromversorgung des Geräts muss der auf dem Typenschild angegebenen Spannung und Frequenz entsprechen.

HINWEIS: Diese Modelle können über den Anschluss Schlauch direkt mit dem Wassernetz verbunden werden (Abb. 10).

▶▶ 4.1. INBETRIEBNAHME:

- ▶ 4.1.1. Die Klappe des Tanks öffnen (Abb. 2).
- ▶ 4.1.2. Wasser in den Tank füllen (Abb. 3), der Wasserstand muss sich zwischen MIN und MAX der Skala befinden, (Abb. 4), um Gefahren zu vermeiden.
- ▶ 4.1.3. Die Klappe des Tanks schließen (Abb. 5).
- ▶ 4.1.4. Den Netzstecker an das Stromnetz anschließen (Abb. 6).
- ▶ 4.1.5. Zum Einschalten des Geräts die Taste ON/OFF / POWER drücken (Abb. 9).

▶▶ 4.2.1. BEDIENTAFEL UND FUNKTIONEN (Abb. 7):

- ▶ ON/OFF: Zum Ein-/Ausschalten des Geräts.
- ▶ SPEED: Zum Erhöhen oder Verringern der Gebläse-Drehzahl des Geräts. Zur Wahl stehen drei Drehzahlstufen.
- ▶ COOL: Zum Ein-/Ausschalten des Kühlmodus.
- ▶ SWING: Zum Ein-/Ausschalten des automatischen vertikalen Schwingens der Luftklappen, um den Luftstrom zu lenken.
- ▶ TIMER: Zum Aktivieren oder Deaktivieren des Modus zeitverzögertes Ein- oder Ausschalten.
 - Zeitverzögertes Einschalten: Bei eingeschaltetem Kühlgerät die Taste „TIMER“ mehrmals drücken, bis die gewünschte Zeit angezeigt wird (die Zahl blinkt), dann das Gerät ausschalten.
 - Zeitverzögertes Ausschalten: Bei eingeschaltetem Kühlgerät die Taste „TIMER“ mehrmals drücken, bis die gewünschte Zeit angezeigt wird, damit ist die Ausschaltzeit eingestellt.

HINWEIS: Wenn das Kühlgerät einen Signalton abgibt, bedeutet dies, dass der Tank leer ist und erneut gefüllt werden muss („COOL“-Funktion). Zum Deaktivieren des Signaltons die „COOL“-Funktion deaktivieren.

▶▶ 4.2.2. FERNSTEUERUNG UND FUNKTIONEN (Abb. 8):

- ▶ POWER: Zum Ein-/Ausschalten des Geräts.
- ▶ LOW - MID - HIGH: Zum Erhöhen oder Verringern der Gebläse-Drehzahl des Geräts. Zur Wahl stehen die Drehzahlstufen LOW, MID und HIGH.
- ▶ COOL: Zum Einschalten des Kühlmodus.
- ▶ WIND: Zum Einschalten des Modus NUR Lüftung.

- ▶ SWING: Zum Ein-/Ausschalten des automatischen vertikalen Schwingens der Luftklappen, um den Luftstrom zu lenken.
- ▶ TIMER: Zum Aktivieren oder Deaktivieren des Modus zeitverzögertes Ein- oder Ausschalten.
 - Zeitverzögertes Einschalten: Bei eingeschaltetem Kühlgerät die Taste „TIMER“ mehrmals drücken, bis die gewünschte Zeit angezeigt wird (die Zahl blinkt), dann das Gerät ausschalten.
 - Zeitverzögertes Ausschalten: Bei eingeschaltetem Kühlgerät die Taste „TIMER“ mehrmals drücken, bis die gewünschte Zeit angezeigt wird, damit ist die Ausschaltzeit eingestellt.

▶▶ 4.3. AUSSCHALTEN:

- ▶ 4.3.1. Zum Ausschalten des Geräts die Taste ON/OFF / POWER drücken (Abb. 9).
- ▶ 4.3.2. Den Tank mittels der entsprechenden Ablassöffnung entleeren (Abb. 11-12-13).

▶▶ 5. REINIGUNG UND WARTUNG

WARNUNG: VOR WARTUNGS- ODER REPARATURARBEITEN STETS DAS NETZKABEL AUS DER STECKDOSE ZIEHEN.

JE NACHDEM, WO DAS GERÄT EINGESETZT WIRD, KÖNNEN STAUB UND SCHMUTZ SOWIE DIE QUALITÄT DES VERWENDETEN WASSERS SEINE LEISTUNG BEEINFLUSSEN. DAHER KANN ES JE NACH MODELL ERFORDERLICH WERDEN, FOLGENDE TEILE ZU REINIGEN:

▶▶ 5.1. TANK:

Wir empfehlen, das Wasser häufig zu wechseln.

- ▶ 5.1.1. Das Gerät ausschalten und den Netzstecker aus der Steckdose ziehen (Abb. 9-6).
- ▶ 5.1.2. Den Tank mittels der entsprechenden Ablassöffnung entleeren (Abb. 11-12-13).

▶▶ 5.2. LUFTFILTER:

Es wird empfohlen, den Luftfilter häufig zu reinigen.

WARNUNG: Ein schmutziger Luftfilter kann die Geräteleistungen beachtlich beeinträchtigen.

- ▶ 5.2.1. Das Gerät ausschalten und den Netzstecker aus der Steckdose ziehen (Abb. 9-6).
- ▶ 5.2.2. Die Befestigungsschrauben lösen und den Filter entfernen (Abb. 14).

- ▶ 5.2.3. Den Filter mit einem milden Reiniger und einem weichen Tuch reinigen (Abb. 15). Sicherstellen, dass der Filter völlig trocken ist.
- ▶ 5.2.4. Den Filter erneut platzieren und mit den Schrauben befestigen (Abb. 16).

▶▶ 5.3. WASSERKREISLAUF

- ▶ 5.3.1. Um den einwandfreien Betrieb des Kühlgeräts zu gewährleisten, ist es erforderlich, das Gerät vor dem vollständigen Ausschalten noch einige Minuten lang bei deaktiviertem „COOL“-Modus laufen zu lassen, um Wasserrückstände zu entfernen.
- ▶ 5.3.2. Es wird empfohlen, jeden Monat einen kompletten Zyklus auszuführen, bei dem sauberes Wasser und ein geeignetes Desinfektionsmittel verwendet werden und das Kühlgerät im Freien betrieben wird.

WICHTIGER HINWEIS:

- Der Tank des Kühlgeräts muss je nach Gebrauch regelmäßig entleert und desinfiziert werden.
- Die Oberflächen der Kühlfilter müssen je nach dem Gebrauch regelmäßig überprüft und desinfiziert werden.
- Für die Desinfektionsverfahren müssen keimtötende Produkte verwendet werden, die der europäischen Verordnung Nr. 582/2012 entsprechen.

▶▶ 6. ANSCHLUSS EINES EXTERNEN FEUCHTESCHALTERS (optional)

Zum automatischen Ein- und Ausschaltens des Kühlgeräts kann ein externer Feuchteschalter in Reihe an der Netzversorgung zwischengeschaltet werden.

Nach dem Ansprechen des Feuchteschalters schaltet sich das Kühlgerät während des Normalbetriebs ab. Das erneute Einschalten erfolgt automatisch und die Betriebskonfiguration wird mit denselben Einstellungen wie vor dem Ausschalten wiederhergestellt.

ACHTUNG: DIE EINZIGE EINSTELLUNG, DIE NICHT WIEDERHERGESTELLT WIRD, IST DIE „TIMER“-FUNKTION. IN DIESEM FALL GEHT DER KÜHLER IN DEN STANDBY-MODUS.

►► 7. BETRIEBSSTÖRUNGEN

STÖRUNG	URSACHE	ABHILFE
Das Display funktioniert nicht	<ol style="list-style-type: none"> 1. Fehlende Stromversorgung 2. Gerät defekt 	<ol style="list-style-type: none"> 1a. Sicherstellen, dass das Gerät an die Stromversorgung angeschlossen ist 1b. Den Kundendienst kontaktieren 2. Den Kundendienst kontaktieren
Kein oder sehr schwacher Luftstrom	<ol style="list-style-type: none"> 1. Beeinträchtigung des Lufteinlasses an der Rückseite 2. Gerät defekt 	<ol style="list-style-type: none"> 1a. Die Rückseite des Geräts von Wandflächen fernhalten, die den Luftstrom behindern könnten 1b. Eventuell am Lufteinlass vorhandene Gegenstände entfernen 1c. Den Kundendienst kontaktieren 2. Den Kundendienst kontaktieren
Die Einrichtung reagiert nicht auf die Befehle	<ol style="list-style-type: none"> 1. Gerät defekt 	<ol style="list-style-type: none"> 1. Den Kundendienst kontaktieren
Wasserlecks in der Einrichtung	<ol style="list-style-type: none"> 1. Die Ablassschraube ist lose 2. Die Ablassöffnung ist verschmutzt und die Ablassschraube schließt nicht richtig 3. Der Tank ist undicht 4. Das Kühlpaneel tropft 	<ol style="list-style-type: none"> 1. Die Ablassschraube schließen 2. Die Ablassöffnung reinigen und die Ablassschraube gut verschließen 3. Den Kundendienst kontaktieren 4. Den Kundendienst kontaktieren

►► 1. INFORMACIONES SOBRE SEGURIDAD

⚠ IMPORTANTE: LEA Y COMPRENDA ESTE MANUAL OPERATIVO ANTES DE MONTAR, PONER EN FUNCIONAMIENTO O REALIZAR EL MANTENIMIENTO DE ESTE EQUIPO. EL USO ERRÓNEO DEL EQUIPO PUEDE PROVOCAR LESIONES GRAVES. CONSERVE ESTE MANUAL COMO MATERIAL DE REFERENCIA PARA CONSULTARLO EN EL FUTURO.

⚠ IMPORTANTE: Este aparato no es apto para el uso por parte de personas (incluidos los niños) con capacidades físicas, sensoriales y mentales reducidas o por personas inexpertas, a menos que estas cuenten con la supervisión de una persona responsable por su seguridad. Se debe controlar a los niños para asegurarse de que no jueguen con el aparato.

- 1.1. Reabastezca el depósito del equipo solo con agua limpia.
- 1.2. Antes de repostar, apague el aparato y desconecte la alimentación.
- 1.3. Después de haber llenado el depósito, no mueva el aparato.
- 1.4. Durante el uso del aparato, respete todas las ordenanzas locales y la normativa vigente.
- 1.5. Para protegerse de descargas eléctricas, mantenga seco el aparato. No trabaje nunca con las manos mojadas.
- 1.6. Use solo en zonas con buena ventilación completamente secas.
- 1.7. Use solo en lugares al cubierto.
- 1.8. Alimente el aparato solo con la tensión y la frecuencia especificadas en la placa de datos.
- 1.9. Utilice únicamente prolongaciones de tres cables adecuadamente conectadas a masa.
- 1.10. No cubra el aparato con papel, cartón, plástico, láminas de metal o cualquier tipo de material inflamable mientras lo usa, para prevenir cualquier tipo de riesgo.
- 1.11. El aparato debe usarse sobre una superficie estable nivelada, para evitar cualquier tipo de riesgo.
- 1.12. Cuando no utilice el aparato, desconéctelo de la toma de red.
- 1.13. No bloquee nunca la toma del aire (lado posterior), ni la salida del aire (lado delantero) del aparato.
- 1.14. La distancia mínima de seguridad, aconsejada, entre el aparato y las paredes u otros objetos es 0,5 m.
- 1.15. Cuando el aparato esté conectado a la red eléctrica o en funcionamiento, nunca lo desplace, lo manipule ni lo abastezca, ni tampoco realice ninguna intervención de mantenimiento sobre este.
- 1.16. Mantenga a distancia de seguridad adecuada el aparato respecto a las fuentes de calor (incluido el cable de alimentación).
- 1.17. En todo caso, abra y/o repare el aparato solo en el centro de asistencia autorizado.
- 1.18. Si el cable de alimentación estuviera dañado, deberá ser sustituido por el centro de asistencia técnica para evitar cualquier tipo de riesgos.
- 1.19. Tras un período sin usarlo, lave el depósito con agua limpia.
- 1.20. En caso de funcionamiento anómalo del enfriador, desconecte rápidamente la alimentación eléctrica y póngase en contacto con el centro de asistencia.
- 1.21. Proteja el cable de alimentación de potenciales daños derivados del movimiento de vehículos o de peatones. La conexión indebida a la tensión eléctrica o la instalación inadecuada, puede provocar riesgo de descargas eléctricas.
- 1.22. Condiciones de uso:
 - A) Temperatura del aire: 18°C - 45°C; Temperatura del agua: <45°C.
 - B) El aire no debe tener polvo ni sustancias contaminantes, de lo contrario debe intensificarse la limpieza.
- 1.23. El agua usada para llenar el depósito del acondicionador debe ser la que llega de un acueducto. En caso de que no sea posible usar un acueducto, el agua que se introduce debe someterse a un tratamiento de desinfección, según lo indicado por la directiva europea 98/82/CE.
 - Se recomienda utilizar agua con una

dureza inferior a los 15°f.

-El depósito del acondicionador debe vaciarse y desinfectarse periódicamente en base al uso que se haga.

-Las superficies de los pads, deben inspeccionarse y desinfectarse periódicamente en base al uso que se haga.

-Para las operaciones de desinfección deben utilizarse productos biocidas, conformes al reglamento europeo n° 582/2012.

▶▶ 2. DESEMBALAJE

- ▶ 2.1. Quite todos los materiales de embalaje usados para empaquetar y enviar el equipo y elimine estos según las normas vigentes.
- ▶ 2.2. Saque todos los artículos del embalaje.
- ▶ 2.3. Controle posibles daños durante el transporte. Si el equipo aparece con daños, informe de inmediato al revendedor en el cual lo ha adquirido.

▶▶ 3. MONTAJE

(Fig. 1) El aparato lleva ruedas para facilitar el movimiento y el desplazamiento. En base al modelo, las ruedas se pueden ya estar instaladas o deben instalarse. Los componentes, equipados con la tornillería de montaje correspondiente, se encuentran en dentro del embalaje.

▶▶ 4. FUNCIONAMIENTO

ADVERTENCIA: Lea atentamente la "INFORMACIÓN DE SEGURIDAD" antes de encender el aparato.

ADVERTENCIA: Use solo agua limpia, para evitar averías u otras anomalías.

ADVERTENCIA: Compruebe que la puesta a tierra de su instalación eléctrica sea correcta. La conexión a la red eléctrica se realiza de acuerdo con las normas nacionales vigentes. Alimente el aparato solo con la tensión y la frecuencia especificadas en la placa de datos.

NOTA: Estos modelos pueden conectarse a la red de agua conectando el tubo de racor (Fig. 10).

▶▶ 4.1. ENCENDIDO:

- ▶ 4.1.1. Abra la puerta del depósito (Fig. 2).

- ▶ 4.1.2. Rellene con agua el depósito (Fig. 3), el nivel de agua debe estar entre el MÍN y el MÁX de la escala graduada, (Fig. 4), para evitar riesgos.

- ▶ 4.1.3. Cierre la puerta del depósito (Fig. 5).

- ▶ 4.1.4. Conecte la toma de alimentación a la red eléctrica (Fig. 6).

- ▶ 4.1.5. Presione el botón ON/OFF / POWER para encender el aparato (Fig. 9).

▶▶ 4.2.1. PANEL DE CONTROL Y FUNCIONES (Fig. 7):

- ▶ ON/OFF: Permite encender o apagar el aparato.
- ▶ SPEED: Permite aumentar o disminuir la velocidad de la ventilación del aparato. Se puede elegir entre tres velocidades.
- ▶ COOL: Permite activar o desactivar el modo de refrigeración.
- ▶ SWING: Permite activar o desactivar la oscilación vertical automática de las aletas para dirigir el flujo de aire.
- ▶ TIMER: Permite activar o desactivar la modalidad de encendido o apagado retrasado.
 - Encendido retrasado: Con enfriador encendido, presione el botón "TIMER" varias veces, hasta ver en pantalla el horario que desea (el número parpadea), a continuación apague el aparato.
 - Apagado retrasado: Con enfriador encendido, presione el botón "TIMER" varias veces, hasta ver en pantalla el horario que desea, ahora ese horario de apagado se habrá establecido.

NOTA: Cuando el enfriador emite un bip, significa que el depósito está vacío y debe llenarse de nuevo (función "COOL"). Para desactivar el bip desactive el función "COOL".

▶▶ 4.2.2. CONTROL REMOTO Y FUNCIONES (Fig. 8):

- ▶ POWER: Permite encender o apagar el aparato.
- ▶ LOW - MID - HIGH: Permite aumentar o disminuir la velocidad de la ventilación del aparato. Se puede escoger entre tres velocidades LOW (baja), MID (media) y HIGH (alta).
- ▶ COOL: Permite activar la modalidad de enfriamiento.
- ▶ WIND: Permite activar la modalidad SOLO ventilación.

- ▶ SWING: Permite activar o desactivar la oscilación vertical automática de las aletas para dirigir el flujo de aire.
- ▶ TIMER: Permite activar o desactivar la modalidad de encendido o apagado retrasado.
 - Encendido retrasado: Con enfriador encendido, presione el botón "TIMER" varias veces, hasta ver en pantalla el horario que desea (el número parpadea), a continuación apague el aparato.
 - Apagado retrasado: Con enfriador encendido, presione el botón "TIMER" varias veces, hasta ver en pantalla el horario que desea, ahora ese horario de apagado se habrá establecido.
- ▶▶ **4.3. APAGADO:**
 - ▶ **4.3.1.** Presione el botón ON/OFF / POWER para apagar el aparato (Fig. 9).
 - ▶ **4.3.2.** Vacíe el tanque mediante la tapa de descarga correspondiente (Fig. 11-12-13).

▶▶ 5. LIMPIEZA Y MANTENIMIENTO

ADVERTENCIA: ANTES DE REALIZAR CUALQUIER TIPO DE MANTENIMIENTO O REPARACIÓN, DESCONECTE EL CABLE DE ALIMENTACIÓN DE LA RED ELÉCTRICA.

EN BASE AL AMBIENTE EN EL QUE SE USE EL EQUIPO, EL POLVO, LA SUCIEDAD O LA CALIDAD DEL AGUA USADA, PUEDEN INFLUIR EN LAS PRESTACIONES DE LA UNIDAD. POR LO TANTO, EN BASE AL MODELO PUEDE SER NECESARIO LIMPIAR:

▶▶ 5.1. DEPÓSITO:

Se aconseja cambiar el agua con frecuencia.

- ▶ **5.1.1.** Apague el aparato y desconecte el enchufe de la red eléctrica (Fig. 9-6).
- ▶ **5.1.2.** el tanque mediante la tapa de descarga correspondiente (Fig. 11-12-13).

▶▶ 5.2. FILTRO DEL AIRE:

Se recomienda limpiar el filtro de aire frecuentemente.

ADVERTENCIA: El filtro de aire sucio puede provocar una disminución notable del rendimiento del aparato.

- ▶ **5.2.1.** Apague el aparato y desconecte el enchufe de la red eléctrica (Fig. 9-6).

- ▶ **5.2.2.** Quite los tornillos de fijación y extraiga el filtro (Fig. 14).
- ▶ **5.2.3.** Limpie el filtro con un detergente delicado y un paño suave (Fig. 15). Asegúrese de que el filtro esté perfectamente seco.
- ▶ **5.2.4.** Vuelva a colocar el filtro y fijelo con los tornillos (Fig. 16).

▶▶ 5.3. CIRCUITO DEL AGUA:

- ▶ **5.3.1.** Para garantizar un buen funcionamiento del enfriador, primero hay que apagar completamente el aparato, desactivar durante unos minutos el modo de funcionamiento "COOL", para evitar estancamientos de agua.
- ▶ **5.3.2.** Una vez al mes se aconseja realizar un ciclo completo utilizando agua limpia y productos de desinfección adecuados, poniendo en funcionamiento el enfriador en el exterior.

IMPORTANTE:

- El depósito del acondicionador debe vaciarse y desinfectarse periódicamente en base al uso que se haga.
- Las superficies de los pads, deben inspeccionarse y desinfectarse periódicamente en base al uso que se haga.
- Para las operaciones de desinfección deben utilizarse productos biocidas, conformes al reglamento europeo n° 582/2012.

▶▶ 6. CONEXIÓN HUMIDOSTATO

REMOTO (opcional)

Se puede conectar en serie un humidostato remoto, al enchufe de alimentación, para gestionar el encendido o el apagado automático del enfriador.

Después de que haya intervenido el humidostato, durante el funcionamiento normal, el enfriador se apaga. El encendido de nuevo es automático y la configuración de funcionamiento se restablece manteniendo las configuraciones anteriores a cuando se haya apagado.

ATENCIÓN: LA ÚNICA CONFIGURACIÓN QUE NO SE RESTABLECE ES LA FUNCIÓN "TEMPORIZADOR", EN ESTE CASO EL ENFRIADOR SE COLOCARÁ EN CONDICIÓN DE ESPERA.

►► 7. ANOMALÍAS DE FUNCIONAMIENTO

ANOMALÍA	CAUSA	SOLUCIÓN
La pantalla no funciona	1. Falta alimentación 2. Equipo defectuoso	1a. Controle que el dispositivo esté conectado a la alimentación 1b. Póngase en contacto con el centro de asistencia 2. Póngase en contacto con el centro de asistencia
No hay flujo de aire o es muy bajo	1. Obstrucción de la toma de aire del lado posterior 2. Equipo defectuoso	1a. Mantener la parte trasera del aparato alejada de las paredes que pueden obstruir el paso de aire. 1b. Elimine los objetos que obstruyen la toma de aire 1c. Póngase en contacto con el centro de asistencia 2. Póngase en contacto con el centro de asistencia
El dispositivo no responde a los mandos	1. Equipo defectuoso	1. Póngase en contacto con el centro de asistencia
El dispositivo pierde agua	1. El tapón de descarga está poco enroscado 2. La descarga está sucia y el tapón de descarga no cierra bien 3. El depósito pierde 4. El panel gotea	1. Cierre el tapón 2. Limpie la descarga y cierre el tapón 3. Póngase en contacto con el centro de asistencia 4. Póngase en contacto con el centro de asistencia

►► 1. INFORMATIONS SUR LA SÉCURITÉ

⚠ IMPORTANT : LIRE ET COMPRENDRE CE MANUEL D'UTILISATION AVANT DE PROCÉDER À L'ASSEMBLAGE, À LA MISE EN SERVICE OU À L'ENTRETIEN DE CET APPAREIL. L'UTILISATION INCORRECTE DE L'APPAREIL PEUT CAUSER DE GRAVES BLESSURES. CONSERVER CE MANUEL POUR TOUTE CONSULTATION FUTURE.

⚠ IMPORTANT : Cet appareil n'est pas adapté pour être utilisé par des personnes (y compris les enfants) ayant des capacités physiques, sensorielles et mentales réduites, ou par des personnes inexpérimentées, à moins qu'elles ne soient supervisées par une personne responsable de leur sécurité. Les enfants doivent être surveillés, afin de s'assurer qu'ils ne jouent pas avec l'appareil.

- 1.1. Réapprovisionner le réservoir de l'appareil seulement avec de l'eau propre.
- 1.2. Avant d'effectuer le ravitaillement, éteindre l'appareil et débrancher l'alimentation.
- 1.3. Après avoir rempli le réservoir, ne pas déplacer l'appareil.
- 1.4. Pendant l'utilisation de l'appareil, respecter tous les arrêtés locaux et la réglementation en vigueur.
- 1.5. Pour se protéger des décharges électriques, maintenir l'appareil sec. Ne pas opérer avec les mains mouillées.
- 1.6. L'utiliser seulement dans des zones bien ventilées et parfaitement sèches.
- 1.7. L'utiliser seulement dans des structures couvertes.
- 1.8. Alimenter l'appareil seulement avec la tension et la fréquence spécifiées sur la plaque des données.
- 1.9. Utiliser uniquement des rallonges à trois fils correctement reliées à la terre.
- 1.10. Ne pas couvrir l'appareil avec du papier, du carton, du plastique, des feuilles métalliques ou tout autre matériau inflammable, pendant l'utilisation, de façon à prévenir tout risque.
- 1.11. L'appareil doit être utilisé sur une surface stable et nivelée, de façon à éviter tout risque.

- 1.12. Débrancher l'appareil de la prise de courant lorsqu'il n'est pas utilisé.
- 1.13. Ne jamais obstruer la prise d'air (coté arrière), ni la sortie d'air (coté avant) de l'appareil.
- 1.14. La distance minimum de sécurité conseillée entre l'appareil et les murs ou d'autres objets est de 0,5 m.
- 1.15. Quand l'appareil est branché au réseau électrique, ou en marche, ne jamais le déplacer, le manipuler, le ravitailler ou le soumettre à quelque intervention de maintenance que ce soit.
- 1.16. Maintenir une distance de sécurité adéquate de l'appareil (y compris du câble d'alimentation) des sources de chaleur.
- 1.17. En tout cas, faire ouvrir et/ou réparer l'appareil seulement par le centre d'assistance autorisé.
- 1.18. Si le câble d'alimentation est endommagé, il doit être remplacé par le centre d'assistance technique, afin d'éviter tout risque.
- 1.19. Après une période d'inutilisation, laver le réservoir avec de l'eau propre.
- 1.20. En cas de fonctionnement non correct du rafraîchisseur, débrancher immédiatement l'alimentation électrique et contacter le centre d'assistance.
- 1.21. Protéger le câble d'alimentation de dommages potentiels dérivant du mouvement de véhicules ou piétons. Le raccordement impropre à la tension électrique ou l'installation impropre peut provoquer le risque de décharges électriques.
- 1.22. Conditions d'utilisation :
 - A) Température de l'air : 18°C - 45°C ;
 - Température de l'eau : <45°C.
 - B) L'air doit être dépourvu de poussière et substances polluantes, sinon le nettoyage doit être intensifié.
- 1.23. L'eau utilisée pour remplir le réservoir du rafraîchisseur doit provenir d'un aqueduc. S'il est impossible de puiser dans un aqueduc, l'eau introduite doit être soumise à un traitement d'assainissement, conformément à la directive européenne 98/82/CE.
 - Il est conseillé d'utiliser de l'eau avec une dureté inférieure à 15 °f.

-Le réservoir du rafraîchisseur doit être vidé et assaini périodiquement selon l'utilisation.

-Les surfaces des panneaux pad cooling doivent être inspectées et assainies périodiquement selon l'utilisation.

-Pour les opérations d'assainissement, il faut utiliser des produits biocides conformément au règlement européen n° 582/2012.

►► 2. DÉBALLAGE

► 2.1. Enlever tous les matériaux d'emballage utilisés pour conditionner et expédier l'appareil, et les éliminer conformément aux normes en vigueur.

► 2.2. Retirer tous les articles de l'emballage.

► 2.3. Contrôler les dégâts éventuellement subis pendant le transport. Si l'appareil semble endommagé, informer immédiatement le concessionnaire auprès duquel il a été acheté.

►► 3. ASSEMBLAGE

(Fig. 1) L'appareil est doté de roues pour faciliter la manutention. Selon le modèle, les roues peuvent être installées ou bien elles sont à installer. Les composants, équipés de la boulonnerie correspondante pour le montage, sont situés à l'intérieur de l'emballage.

►► 4. FONCTIONNEMENT

AVERTISSEMENT : Lire attentivement les « INFORMATIONS SUR LA SÉCURITÉ », avant d'allumer l'appareil.

AVERTISSEMENT : Utiliser seulement de l'eau propre, pour éviter des pannes ou autres anomalies.

AVERTISSEMENT : S'assurer que la mise à la terre de votre installation électrique soit correcte. Effectuer la connexion au réseau électrique conformément aux réglementations nationales en vigueur. Alimenter l'appareil seulement avec la tension et la fréquence spécifiées sur la plaque des données.

REMARQUE : Ces modèles peuvent être reliés au réseau hydrique, en reliant le tuyau au raccord (Fig. 10).

►► 4.1. ALLUMAGE :

► 4.1.1. Ouvrir le clapet du réservoir (Fig. 2).

► 4.1.2. Ravitailler le réservoir en eau (Fig. 3), le niveau de l'eau doit être compris entre MIN et MAX de l'échelle graduée (Fig. 4), afin d'éviter tout risque.

► 4.1.3. Fermer le clapet du réservoir (Fig. 5).

► 4.1.4. Connecter la prise d'alimentation au réseau électrique (Fig. 6).

► 4.1.5. Appuyer sur le bouton ON/OFF/POWER pour allumer l'appareil (Fig. 9).

►► 4.2.1. PANNEAU DE CONTRÔLE ET FONCTIONS (Fig. 7) :

► ON/OFF : permet d'allumer ou d'éteindre l'appareil.

► SPEED : permet d'augmenter ou de réduire la vitesse de la ventilation de l'appareil. Il est possible de choisir entre trois vitesses.

► COOL : permet d'activer ou de désactiver le mode rafraîchissement.

► SWING : Permet d'activer ou de désactiver l'oscillation verticale automatique des ailettes pour diriger le flux d'air.

► TIMER : Permet d'activer ou de désactiver le mode d'allumage ou d'arrêt retardé.

-Allumage retardé : Avec le rafraîchisseur allumé, presser le bouton « TIMER » plusieurs fois, jusqu'à visualiser l'heure désirée (le chiffre clignote), à ce point, éteindre l'appareil.

-Arrêt retardé : Avec le rafraîchisseur allumé, presser le bouton « TIMER » plusieurs fois, jusqu'à visualiser l'heure désirée, à ce point, l'heure d'arrêt est configurée.

REMARQUE : Lorsque le rafraîchisseur émet un bip sonore, cela signifie que le réservoir est vide et qu'il doit être rempli à nouveau (fonction « COOL »). Pour désactiver le bip sonore, désactiver la fonction « COOL ».

►► 4.2.2. TÉLÉCOMMANDE À DISTANCE ET FONCTIONS (Fig. 8) :

► POWER : permet d'allumer ou d'éteindre l'appareil.

► LOW - MID - HIGH : permet d'augmenter ou de réduire la vitesse de la ventilation de l'appareil. Il est possible de choisir entre les trois vitesses LOW, MID et HIGH.

► COOL : permet d'activer le mode rafraîchissement.

- ▶ WIND : Permet d'activer le mode ventilation UNIQUEMENT.
- ▶ SWING : Permet d'activer ou de désactiver l'oscillation verticale automatique des ailettes pour diriger le flux d'air.
- ▶ TIMER : Permet d'activer ou de désactiver le mode d'allumage ou d'arrêt retardé.
 - Allumage retardé : Avec le rafraîchisseur allumé, presser le bouton « TIMER » plusieurs fois, jusqu'à visualiser l'heure désirée (le chiffre clignote), à ce point, éteindre l'appareil.
 - Arrêt retardé : Avec le rafraîchisseur allumé, presser le bouton « TIMER » plusieurs fois, jusqu'à visualiser l'heure désirée, à ce point, l'heure d'arrêt est configurée.

▶▶ 4.3. EXTINCTION :

- ▶ 4.3.1. Appuyer sur le bouton ON/OFF/POWER pour éteindre l'appareil (Fig. 9).
- ▶ 4.3.2. Vider le réservoir à l'aide du bouchon de vidange prévu à cet effet (Fig. 11-12-13).

▶▶ 5. NETTOYAGE ET ENTRETIEN

AVERTISSEMENT : AVANT D'EFFECTUER TOUTE OPÉRATION DE MANUTENTION OU DE RÉPARATION, DÉBRANCHER LE CÂBLE D'ALIMENTATION DU RÉSEAU ÉLECTRIQUE.

SELON LE MILIEU D'UTILISATION DE L'APPAREIL, LA POUSSIÈRE ET LA SALETÉ, LA QUALITÉ DE L'EAU UTILISÉE PEUVENT INFLUER SUR LES PRESTATIONS DE L'UNITÉ. DONC, SELON LE MODÈLE, IL PEUT ÊTRE NÉCESSAIRE DE NETTOYER :

▶▶ 5.1. RÉSERVOIR :

Il est conseillé de changer l'eau fréquemment.

- ▶ 5.1.1. Éteindre l'appareil et détacher la fiche du réseau électrique (Fig. 9-6).
- ▶ 5.1.2. Vider le réservoir à l'aide du bouchon de vidange prévu à cet effet (Fig. 11-12-13).

▶▶ 5.2. FILTRE À AIR :

Il est conseillé de nettoyer souvent le filtre à air.

AVERTISSEMENT : un filtre à air sale peut donner lieu à une baisse importante des performances de l'appareil.

- ▶ 5.2.1. Éteindre l'appareil et détacher la fiche du réseau électrique (Fig. 9-6).
- ▶ 5.2.2. Enlever les vis de fixation et retirer le filtre (Fig. 14).
- ▶ 5.2.3. Nettoyer le filtre avec un détergent délicat et un chiffon doux (Fig. 15). Veiller à ce que le filtre soit parfaitement sec.
- ▶ 5.2.4. Replacer le filtre et le fixer avec les vis (Fig. 16).

▶▶ 5.3. CIRCUIT D'EAU :

- ▶ 5.3.1. Afin de garantir le bon fonctionnement du rafraîchisseur d'air, il faut désactiver pendant quelques minutes le mode COOL avant d'éteindre complètement l'appareil ; la stagnation d'eau sera ainsi évitée.
- ▶ 5.3.2. Tous les mois, il est conseillé d'effectuer un cycle complet avec de l'eau propre et des produits désinfectants appropriés en faisant fonctionner le rafraîchisseur d'air à l'extérieur.

IMPORTANT :

- Le réservoir du rafraîchisseur doit être vidé et assaini périodiquement selon l'utilisation.
- Les surfaces des panneaux pad cooling doivent être inspectées et assainies périodiquement selon l'utilisation.
- Pour les opérations d'assainissement, il faut utiliser des produits biocides conformément au règlement européen n° 582/2012.

▶▶ 6. CONNEXION DE L'HYGROSTAT A DISTANCE (option)

Il est possible de connecter en série, à la fiche d'alimentation, un hygromètre à distance, pour gérer l'allumage ou l'arrêt en automatique du rafraîchisseur.

Suite à l'intervention de l'hygromètre, pendant le fonctionnement normal, le rafraîchisseur s'éteint. Le rallumage est automatique et la configuration de fonctionnement est rétablie en maintenant les configurations précédant l'arrêt.

ATTENTION : LA SEULE CONFIGURATION QUI N'EST PAS RÉTABLIE EST LA FONCTION « TIMER », DANS CE CAS, EN EFFET, LE RAFRAÎCHISSEUR SE METTRA EN CONDITION DE STAND-BY.

►► 7. ANOMALIES DE FONCTIONNEMENT

ANOMALIE	CAUSE	SOLUTION
L'écran ne fonctionne pas	1. Absence d'alimentation 2. Appareillage défectueux	1a. Contrôler que le dispositif soit relié à l'alimentation 1b. Contacter le centre d'assistance 2. Contacter le centre d'assistance
Il n'y a pas de flux d'air ou il est très bas	1. Obstruction de la prise d'air à l'arrière 2. Appareillage défectueux	1a. Maintenir l'arrière de l'appareil loin des murs, qui peuvent obstruer le passage de l'air 1b. Ôter d'éventuels objets de prise d'air 1c. Contacter le centre d'assistance 2. Contacter le centre d'assistance
Le dispositif ne répond pas aux commandes	1. Appareillage défectueux	1. Contacter le centre d'assistance
Le dispositif perd de l'eau	1. Le bouchon de vidage est desserré 2. L'évacuation est sale et le bouchon de vidage ne ferme pas à la perfection 3. Le réservoir perd 4. Le panneau dégoutte	1. Fermer le bouchon 2. Nettoyer l'évacuation et fermer le bouchon 3. Contacter le centre d'assistance 4. Contacter le centre d'assistance

►► 1. INFORMATIE BETREFFENDE DE VEILIGHEID

 **BELANGRIJK: DEZE WERKHANDLEIDING EERST LEZEN EN BEGRIJPEN VOORALEER DE ASSEMBLAGE, DE INWERKINGSTELLING OF HET ONDERHOUD VAN DIT APPARAAT UIT TE VOEREN. VERKEERD GEBRUIK VAN HET APPARAAT KAN ERNSTIG LETSEL VERoorzaken. BEWAAR DEZE HANDLEIDING VOOR RAADPLEGING IN DE TOEKOMST.**

 **BELANGRIJK: Dit toestel is niet geschikt om gebruikt te worden door personen (kinderen inbegrepen) met beperkte fysieke, zintuiglijke en mentale capaciteiten, of zonder ervaring, tenminste als ze niet onder toezicht staan van een persoon die verantwoordelijk is voor hun veiligheid. Zorg dat kinderen onder toezicht staan zodat ze niet met het apparaat spelen.**

- 1.1. Vul de tank van het apparaat alleen met schoon water.
- 1.2. Voordat het bijvullen plaatsvindt, moet het apparaat uitgeschakeld en de voeding afgekoppeld worden.
- 1.3. Na de tank bijgevuld te hebben, mag het apparaat niet verplaatst worden.
- 1.4. Tijdens het gebruik van het apparaat dient u zich te houden aan alle plaatselijke verordeningen en aan de geldende normen.
- 1.5. Om u tegen elektrische schokken te beschermen, dient u het apparaat droog te houden. Werk niet met natte handen.
- 1.6. Gebruik het alleen in goed geventileerde en perfect droge ruimtes.
- 1.7. Gebruik het alleen in overdekte structuren.
- 1.8. Voorzie het apparaat alleen van de spanning en de frequentie die op het gegevensplaatje staan.
- 1.9. Gebruik uitsluitend verlengsnoeren met drie draden die op correcte wijze op massa zijn aangesloten.
- 1.10. Dek het apparaat niet af met papier, karton, plastic, metalen bladen of met ieder ander ontvlambaar materiaal, tijdens het gebruik, om ieder risico te voorkomen.
- 1.11. Het apparaat mag alleen gebruikt worden op een stabiel en genivelleerd oppervlak zodat ieder risico vermeden wordt.

- 1.12. Haal de stekker van het apparaat uit het stopcontact wanneer u het niet gebruikt.
- 1.13. De luchtinlaat (achterkant) of de luchtuitlaat (voorkant) van het apparaat nooit blokkeren.
- 1.14. De minimum veiligheidsafstand, die aanbevolen wordt, tussen het apparaat en muren of andere voorwerpen, is 0,5 m.
- 1.15. Wanneer het apparaat op het elektrische net aangesloten is, of in werking is, mag het nooit worden verplaatst, gehanteerd, bijgetankt of aan onderhoudsgrepen onderworpen worden.
- 1.16. Handhaaf een passende veiligheidsafstand van het apparaat (met inbegrip van het netsnoer) ten opzichte van warmtebronnen.
- 1.17. Laat het apparaat hoe dan ook alleen door de geautoriseerde technische dienst openen en/of repareren.
- 1.18. Als de voedingskabel beschadigd blijkt, moet die door de technische dienst worden vervangen om alle risico's te vermijden.
- 1.19. Na een periode zonder gebruik, was het reservoir met schoon water.
- 1.20. Bij een slechte werking van de koeler, moet de elektrische voeding onmiddellijk afgesloten worden en contact worden opgenomen met de assistentie.
- 1.21. Bescherm de voedingskabel tegen potentiële schade die het gevolg is van de verplaatsing van voertuigen of voetgangers. De onjuiste aansluiting op de elektrische spanning, of de onjuiste installatie, kan het risico op elektrische schokken veroorzaken.
- 1.22. Gebruiksvoorwaarden:
 - A) Temperatuur van de lucht: 18°C - 45°C; Temperatuur van het water: <45°C.
 - B) De lucht moet vrij zijn van stof en vervuilende stoffen, anders moet een aanvullende reiniging plaatsvinden.
- 1.23. Het water dat voor het vullen van de tank van de koeler gebruikt wordt, moet afkomstig zijn van een waterleiding. Als het niet mogelijk is van een waterleiding gebruik te maken, moet het ingevoerde water onderworpen worden aan een waterzuiveringsbehandeling volgens de Europese richtlijn 98/82/EG.
 - Er wordt aanbevolen water met een hardheid lager dan 15°f te gebruiken.

-De tank van de koeler moet regelmatig, al naargelang het gebruik, gelegegd en ontsmet worden.

-De oppervlakken van de pads moeten regelmatig, al naargelang het gebruik, geïnspecteerd en ontsmet worden.

-Voor de ontsmettingswerkzaamheden moeten biociden gebruikt worden conform de Europese verordening 582/2012.

►► 2. UITPAKKEN

► 2.1. Haal al het verpakkingsmateriaal weg dat gebruikt werd om het apparaat te verpakken en te versturen, en verwijder het volgens de geldende normen.

► 2.2. Haal alle artikelen uit de verpakking.

► 2.3. Controleer of tijdens het transport geen schade is opgetreden. Als het apparaat beschadigd lijkt, moet men onmiddellijk de concessiehouder bij wie het apparaat gekocht is daarover informeren.

►► 3. ASSEMBLAGE

(Fig. 1) Het apparaat is uitgerust met wielen om de verplaatsing te vergemakkelijken. Al naargelang het model, kunnen de wielen al geïnstalleerd zijn of moeten nog geïnstalleerd worden. De componenten, compleet met de bijhorende montagebouten, bevinden zich in de verpakking.

►► 4. WERKING

WAARSCHUWING: Lees aandachtig de "INLICHTINGEN BETREFFENDE DE VEILIGHEID" alvorens het apparaat in te schakelen.

WAARSCHUWING: Gebruik alleen schoon water om defecten of stringen te voorkomen.

WAARSCHUWING: Controleer of uw elektrische installatie een correcte aarding heeft. De aansluiting op het elektriciteitsnet moet uitgevoerd worden in overeenstemming met de nationale normen die van kracht zijn. Voorzie het apparaat alleen van de spanning en de frequentie die op het gegevensplaatje staan.

OPMERKING: Deze modellen kunnen aangesloten worden op het waternet door de leiding aan te sluiten op de koppeling (Fig. 10).

►► 4.1. INSCHAKELING:

► 4.1.1. Open het deurtje van de tank (Fig. 2).

► 4.1.2. Vul water bij in de tank (Fig. 3), het waterpeil moet tussen MIN en MAX van de schaalverdeling liggen (Fig. 4), om risico's te voorkomen.

► 4.1.3. Sluit het deurtje van de tank (Fig. 5).

► 4.1.4. Steek de stekker in het stopcontact (Fig. 6).

► 4.1.5. Druk op de knop ON/OFF / POWER om het apparaat in te schakelen (Fig. 9).

►► 4.2.1. BEDIENINGSPANEEL EN FUNCTIES (Fig. 7):

► ON/OFF: Maakt het mogelijk het apparaat in of uit te schakelen.

► SPEED: Maakt het mogelijk de ventilatiesnelheid van het apparaat te verhogen of te verlagen. Er kan gekozen worden uit drie snelheden.

► COOL: Maakt het mogelijk de koelmodaliteit te activeren of te deactiveren.

► SWING: Maakt het mogelijk de automatische verticale oscillatie van de vinnen te activeren of te deactiveren, die dienen voor het richten van de luchtstroom.

► TIMER: Om de modaliteit uitgestelde inschakeling of uitschakeling te activeren of te deactiveren.

-Uitgestelde inschakeling: Wanneer de koeler aan is, druk meermaals op de knop "TIMER" tot het gewenste uur weergegeven wordt (het cijfer knippert). Zet het apparaat dan uit.

-Uitgestelde uitschakeling: Wanneer de koeler aan is, druk meermaals op de knop "TIMER" tot het gewenste uur weergegeven wordt. Het uitschakeluur is dan ingesteld.

OPMERKING: Wanneer de koeler een geluidssignaal afgeeft, betekent dit dat het reservoir leeg is en opnieuw gevuld moet worden (functie "COOL"). Om het geluidssignaal uit te schakelen, deactiveer de functie "COOL".

►► 4.2.2. AFSTANDBEDIENING EN FUNCTIES (Fig. 8):

► POWER: Maakt het mogelijk het apparaat in of uit te schakelen.

► LOW - MID - HIGH: Maakt het mogelijk de ventilatiesnelheid van het apparaat te verhogen of te verlagen. Er kan gekozen worden uit drie snelheden LOW, MID en HIGH.

► COOL: Maakt het mogelijk de koelmodaliteit te activeren.

- ▶ WIND: Maakt het mogelijk de modaliteit ALLEEN ventilatie te activeren.
- ▶ SWING: Maakt het mogelijk de automatische verticale oscillatie van de vinnen te activeren of te deactiveren, die dienen voor het richten van de luchtstroom.
- ▶ TIMER: Om de modaliteit uitgestelde inschakeling of uitschakeling te activeren of te deactiveren.
 - Uitgestelde inschakeling: Wanneer de koeler aan is, druk meermaals op de knop "TIMER" tot het gewenste uur weergegeven wordt (het cijfer knippert). Zet het apparaat dan uit.
 - Uitgestelde uitschakeling: Wanneer de koeler aan is, druk meermaals op de knop "TIMER" tot het gewenste uur weergegeven wordt. Het uitschakeluur is dan ingesteld.

▶▶ 4.3. UITSCHAKELING:

- ▶ 4.3.1. Druk op de knop ON/OFF / POWER om het apparaat uit te schakelen (Fig. 9).
- ▶ 4.3.2. Leeg de tank met behulp van de betreffende afvoerdop (Fig. 11-12-13).

▶▶ 5. REINIGING EN ONDERHOUD

WAARSCHUWING: ALVORENS ONGEACHT WELKE ONDERHOUDSINGREEP OF REPARATIE UIT TE VOEREN, MOET DE VOEDINGSKABEL LOSGEKOPPELD WORDEN VAN HET ELEKTRICITEITSNET.

AL NAARGELANG DE OMGEVING WAARIN HET APPARAAT GEBRUIKT WORDT, KUNNEN STOF, VUIL EN DE KWALITEIT VAN HET GEBRUIKTE WATER VAN INVLOED ZIJN OP DE PRESTATIES VAN DE UNIT. AL NAARGELANG HET MODEL KAN HET DUS NODIG ZIJN DE VOLGENDE REINIGINGSWERKZAAMHEDEN UIT TE VOEREN:

▶▶ 5.1. TANK:

Er wordt aanbevolen het water veelvuldig te verversen.

- ▶ 5.1.1. Schakel het apparaat uit en trek de stekker uit het stopcontact (Fig. 9-6).
- ▶ 5.1.2. Leeg de tank met behulp van de betreffende afvoerdop (Fig. 11-12-13).

▶▶ 5.2. LUCHTFILTER

Er wordt aangeraden het luchtfilter veelvuldig te reinigen.

WAARSCHUWING: Het filter van de vuile lucht kan een aanzienlijke afname van de prestaties van het apparaat veroorzaken.

- ▶ 5.2.1. Schakel het apparaat uit en trek de stekker uit het stopcontact (Fig. 9-6).
- ▶ 5.2.2. Neem de bevestigingsschroeven weg en verwijder het filter (Fig. 14).
- ▶ 5.2.3. Reinig het filter met een delicaat reinigingsmiddel en een zachte doek (Fig. 15). Controleer of het filter perfect droog is.
- ▶ 5.2.4. Plaats het filter terug en zet het vast met de schroeven (Fig. 16).

▶▶ 5.3. WATERCIRCUIT:

- ▶ 5.3.1. Om de correcte werking van de koeler te garanderen, is het nodig het apparaat volledig uit te schakelen en de COOL-modaliteit enkele minuten te deactiveren en de stagnatie van water te vermijden.
- ▶ 5.3.2. Er wordt aangeraden maandelijks een volledige cyclus uit te voeren met gebruik van schoon water en geschikte ontsmettingsproducten door de koeler buiten te laten werken.

BELANGRIJK:

- De tank van de koeler moet regelmatig, al naargelang het gebruik, geleegd en ontsmet worden.
- De oppervlakken van de pads moeten regelmatig, al naargelang het gebruik, geïnspecteerd en ontsmet worden.
- Voor de ontsmettingswerkzaamheden moeten biociden gebruikt worden conform de Europese verordening 582/2012.

▶▶ 6. AANSLUITING VOCHTIGHEIDSRREGELAAR OP AFSTAND (optie)

Het is mogelijk in serie een externe vochtmeter aan te sluiten op de voedingsstekker, voor de automatische in- of uitschakeling van de koeler. Na de interventie van de vochtmeter, tijdens de normale werking, stopt de koeler. De herinschakeling vindt automatisch plaats en de configuratie van de werking wordt hersteld. Hierbij worden de instellingen van voor de uitschakeling in stand gehouden.

AANDACHT: DE ENIGE INSTELLING DIE NIET HERSTELD WORDT IS DE FUNCTIE "TIMER", IN DIT GEVAL ZAL DE KOELER ZICH IMMERS IN DE CONDITIE VAN STAND-BY BRENGEN.

►► 7. STORINGEN

STORING	OORZAAK	OPLOSSING
Het display werkt niet	<ol style="list-style-type: none">1. Geen voeding2. Defecte apparatuur	<ol style="list-style-type: none">1a. Controleer of het apparaat op de voeding aangesloten is1b. Neem contact op met de technische dienst2. Neem contact op met de technische dienst
Er is geen luchtstroom of deze is zeer gering	<ol style="list-style-type: none">1. Obstructie van de luchtinlaat aan de achterkant2. Defecte apparatuur	<ol style="list-style-type: none">1a. Houd de achterkant van het apparaat verwijderd van muren die de doorgang van de lucht kunnen belemmeren1b. Verwijder eventuele voorwerpen van de luchtinlaat1c. Neem contact op met de technische dienst2. Neem contact op met de technische dienst
Het apparaat reageert niet op de commando's	<ol style="list-style-type: none">1. Defecte apparatuur	<ol style="list-style-type: none">1. Neem contact op met de technische dienst
Het apparaat verliest water	<ol style="list-style-type: none">1. De afvoerdop zit los2. De afvoer is vuil en de afvoerdop sluit niet perfect3. De tank lekt4. Het paneel druppelt	<ol style="list-style-type: none">1. Sluit de dop2. Reinig de afvoer en sluit de dop3. Neem contact op met de technische dienst4. Neem contact op met de technische dienst

▶▶ 1. INFORMAÇÕES SOBRE A SEGURANÇA

⚠ IMPORTANTE: LEIA E COMPREENDA ESTE MANUAL OPERATIVO ANTES DE EFETUAR A MONTAGEM, A INICIALIZAÇÃO OU A MANUTENÇÃO DESTE APARELHO. O USO ERRADO DO APARELHO PODE CAUSAR LESÕES GRAVES. CONSERVE ESTE MANUAL PARA FUTURAS CONSULTAS.

⚠ IMPORTANTE: Este aparelho não é adequado para o uso de pessoas (inclusive crianças) com capacidades físicas, sensoriais e mentais reduzidas, ou inexperientes, a menos que sejam supervisionadas por uma pessoa responsável pela segurança destas mesmas pessoas. As crianças devem ser vigiadas para que não brinquem com o aparelho.

- ▶ 1.1. Abasteça o reservatório do aparelho somente com água limpa.
- ▶ 1.2. Antes de abastecer, desligue o aparelho e desconecte-o da energia elétrica.
- ▶ 1.3. Não desloque o aparelho após encher o reservatório.
- ▶ 1.4. Durante o uso do aparelho, seguir todas as normas locais e o regulamento em vigor.
- ▶ 1.5. Mantenha o aparelho seco para proteger-se de choques elétricos. Não operar com as mãos molhadas.
- ▶ 1.6. Utilizá-lo somente em áreas bem ventiladas e perfeitamente secas.
- ▶ 1.7. Utilizá-lo somente em estruturas cobertas.
- ▶ 1.8. Alimentar o aparelho somente com a tensão e a frequência especificadas na placa de dados.
- ▶ 1.9. Usar apenas extensões de três fios adequadamente ligadas à massa.
- ▶ 1.10. Durante o uso, não cubra o aparelho com papel, papelão, plástico, folhas metálicas ou qualquer outro tipo de material inflamável para prevenir qualquer tipo de risco.
- ▶ 1.11. O aparelho deve ser utilizado em uma superfície estável e nivelada para evitar riscos.
- ▶ 1.12. Desconectar o aparelho da tomada de alimentação elétrica após o uso.
- ▶ 1.13. Nunca bloqueie a tomada de ar (lado posterior) e nem a saída de ar (lado anterior) do aparelho.
- ▶ 1.14. A distância mínima de segurança aconselhada entre o aparelho e a parede ou outros objetos é de 0,5 m.
- ▶ 1.15. Quando o aparelho estiver ligado à rede elétrica ou em funcionamento, nunca deve ser deslocado, manuseado, reabastecido e nem sujeito a nenhuma operação de manutenção.
- ▶ 1.16. Mantenha uma distância adequada de segurança do aparelho (inclusive o cabo de alimentação) das fontes de calor.
- ▶ 1.17. Se for necessário abrir ou consertar o aparelho, esta operação deve ser efetuada somente em um centro de assistência autorizado.
- ▶ 1.18. Se o cabo de alimentação estiver danificado, deverá ser substituído em um centro de assistência técnica, para prevenir qualquer tipo de risco.
- ▶ 1.19. Depois de um período de inutilização, lave o reservatório com água limpa.
- ▶ 1.20. Em caso de mau funcionamento do resfriador, desligar imediatamente a alimentação elétrica e contactar o centro de assistência.
- ▶ 1.21. Proteger o cabo de alimentação de potenciais danos decorrentes do movimento de veículos, ou transeuntes. A conexão errada à tensão elétrica ou uma instalação imprópria pode provocar o risco de choques elétricos.
- ▶ 1.22. Condições de uso:
 - A) Temperatura do ar: 18°C - 45°C; Temperatura da água: <45°C.
 - B) O ar não deve ter pó e substâncias poluentes, de outro modo a limpeza deverá ser intensificada.
- ▶ 1.23. A água usada para o enchimento do tanque do resfriador deve ser proveniente de um aqueduto. Se não for disponível um aqueduto, a água introduzida deve ser submetida a um tratamento de sanificação de acordo com a Diretiva Europeia 98/82/CE.
-Recomendamos o uso de água com dureza inferior a 15°f.

-O tanque do resfriador deve ser esvaziado e sanitizado periodicamente, de acordo com o uso.

-As superfícies dos elétrodos devem ser inspecionadas e sanitizadas periodicamente, de acordo com o uso.

-Para operações de sanitização, devem ser utilizados produtos biocidas em conformidade com a regulamentação europeia nº 582/2012.

▶▶ 2. DESEMBALAGEM

▶ 2.1. Remova todos os materiais de embalagem utilizados para confeccionar e enviar o aparelho e elimine-os segundo as normas em vigor.

▶ 2.2. Extraia todos os artigos da embalagem.

▶ 2.3. Controle para verificar se houve danos ocorridos durante o transporte. Se o aparelho estiver danificado, informar imediatamente o concessionário onde foi adquirido.

▶▶ 3. MONTAGEM

(Fig. 1) O aparelho é dotado de rodas para facilitar a movimentação. Dependendo do modelo, as rodas podem estar já instaladas ou não. Os componentes com os respectivos parafusos e porcas de montagem encontram-se dentro da embalagem.

▶▶ 4. FUNCIONAMENTO

ADVERTÊNCIA: Leia atentamente as "INFORMAÇÕES SOBRE A SEGURANÇA" antes de ligar o aparelho.

ADVERTÊNCIA: Utilizar somente água limpa para evitar avarias ou outras anomalias.

ADVERTÊNCIA: Verifique a correta instalação à terra do seu sistema elétrico. A ligação à rede elétrica deve ser feita de acordo com as normas nacionais em vigor. Alimentar o aparelho somente com a tensão e a frequência especificadas na placa de dados.

NOTA: Estes modelos podem ser ligados à rede da água conectando o tubo à respectiva ligação (Fig. 10).

▶▶ 4.1. ACENDIMENTO:

▶ 4.1.1. Abra a tampa do reservatório (Fig. 2).

▶ 4.1.2. Voltar a encher de água o reservatório (Fig. 3), o nível de água deve estar entre o MÍN e MÁX da escala graduada (Fig. 4), de modo a evitar riscos.

▶ 4.1.3. Feche a tampa do reservatório (Fig. 5).

▶ 4.1.4. Conectar a ficha de alimentação à rede eléctrica (Fig. 6).

▶ 4.1.5. Pressione o botão ON/OFF / POWER para ligar o aparelho (Fig. 9).

▶▶ 4.2.1. PAINEL DE CONTROLO E FUNÇÕES (Fig. 7):

▶ ON/OFF: Permite ligar ou desligar o aparelho.

▶ SPEED: Permite aumentar ou diminuir a velocidade da ventilação do aparelho. É possível escolher entre três velocidades.

▶ COOL: Permite ativar ou desativar a modalidade de arrefecimento.

▶ SWING: Permite ativar ou desativar a oscilação vertical automática das aletas para direccionar o fluxo de ar.

▶ TIMER: Permite ativar ou desativar a modalidade de acendimento ou desligamento retardado.

-Acendimento retardado: Com o resfriador aceso, pressione o botão "TIMER" várias vezes até observar o horário desejado (o número pisca), a esse ponto desligue o aparelho.

-Desligamento retardado: Com o resfriador aceso, pressione o botão "TIMER" várias vezes até observar o horário desejado, a esse ponto o horário de desligamento é definido.

NOTA: Quando o resfriador emite um bip acústico significa que o reservatório está vazio e deve ser enchido novamente (função "COOL"). Para desativar o bip acústico, desativar a função "COOL".

▶▶ 4.2.2. TELECOMANDO REMOTO E FUNÇÕES (Fig. 8):

▶ POWER: Permite ligar ou desligar o aparelho.

▶ LOW - MID - HIGH: Permite aumentar ou diminuir a velocidade da ventilação do aparelho. É possível escolher três tipos diferentes de velocidade: LOW, MID e HIGH (baixa, média e alta).

▶ COOL: Permite ativar a modalidade de arrefecimento.

- ▶ WIND: Permite ativar a modalidade APENAS ventilação.
- ▶ SWING: Permite ativar ou desativar a oscilação vertical automática das aletas para direcionar o fluxo de ar.
- ▶ TIMER: Permite ativar ou desativar a modalidade de acendimento ou desligamento retardado.
 - Acendimento retardado: Com o resfriador aceso, pressione o botão "TIMER" várias vezes até observar o horário desejado (o número pisca), a esse ponto desligue o aparelho.
 - Desligamento retardado: Com o resfriador aceso, pressione o botão "TIMER" várias vezes até observar o horário desejado, a esse ponto o horário de desligamento é definido.

▶▶ 4.3. DESLIGAMENTO:

- ▶ 4.3.1. Pressione o botão ON/OFF/POWER para desligar o aparelho (Fig. 9).
- ▶ 4.3.2. Esvaziar o reservatório pelo específico tampão de descarga (Fig. 11-12-13).

▶▶ 5. LIMPEZA E MANUTENÇÃO

ADVERTÊNCIA: ANTES DE EFETUAR QUALQUER TIPO DE OPERAÇÃO DE MANUTENÇÃO OU REPARAÇÃO, DESCONECTAR O CABO DE ALIMENTAÇÃO DA REDE ELÉTRICA.

DEPENDENDO DO AMBIENTE NO QUAL O APARELHO FOR UTILIZADO, O PÓ, A SUJEIRA E A QUALIDADE DA ÁGUA UTILIZADA PODEM INFLUENCIAR NO RENDIMENTO DA UNIDADE. PORTANTO, DE ACORDO COM O MODELO, PODE SER NECESSÁRIO LIMPAR:

▶▶ 5.1. RESERVATÓRIO:

Aconselha-se trocar a água frequentemente.

- ▶ 5.1.1. Desligue o aparelho e desconecte a ficha da rede elétrica (Fig. 9-6).
- ▶ 5.1.2. Esvaziar o reservatório pelo específico tampão de descarga (Fig. 11-12-13).

▶▶ 5.2. FILTRO DE AR:

Recomenda-se de limpar o filtro de ar frequentemente.

ADVERTÊNCIA: O filtro de ar sujo pode causar uma notável queda do desempenho do aparelho.

- ▶ 5.2.1. Desligue o aparelho e desconecte a ficha da rede elétrica (Fig. 9-6).
- ▶ 5.2.2. Remover os parafusos de fixação e remover o filtro (Fig. 14).
- ▶ 5.2.3. Limpe o filtro com um detergente delicado e um pano macio (Fig. 15). Certificar-se que o filtro esteja perfeitamente seco.
- ▶ 5.2.4. Reposicionar o filtro e fixá-lo com os parafusos (Fig. 16).

▶▶ 5.3. CIRCUITO ÁGUA:

- ▶ 5.3.1. Para garantir o correto funcionamento do resfriador, primeiramente é necessário desligar completamente o aparelho, desativar por alguns minutos a modalidade COOL a fim de evitar a acumulação de água.
- ▶ 5.3.2. Com frequência mensal, é aconselhável realizar um ciclo completo utilizando água limpa e produtos de desinfecção adequados, fazendo o resfriador funcionar em ambiente externo.

IMPORTANTE:

- O tanque do arrefecedor deve ser esvaziado e sanitizado periodicamente, de acordo com o uso.
- As superfícies dos elétrodos devem ser inspecionadas e sanitizadas periodicamente, de acordo com o uso.
- Para operações de sanitização, devem ser utilizados produtos biocidas em conformidade com a regulamentação europeia nº 582/2012.

▶▶ 6. LIGAÇÃO REMOTA DO HUMIDÓSTATO (opcional)

É possível ligar em série à ficha de alimentação um humidóstato remoto para gerir o acendimento ou o desligamento em automático de resfriador.

Após a intervenção do humidóstato, durante o funcionamento normal, o resfriador desliga-se. O reacendimento é automático e a configuração de funcionamento é restabelecida mantendo as configurações precedentes ao desligamento.

ATENÇÃO: A ÚNICA CONFIGURAÇÃO QUE NÃO É RESTABELECIDO É A FUNÇÃO "TIMER", NESTE CASO O RESFRIADOR IRÁ ENTRAR EM CONDIÇÃO DE STAND-BY.

▶▶ 7. ANOMALIAS DE FUNCIONAMENTO

ANOMALIA	CAUSA	SOLUÇÃO
O ecrã não funciona	1. Falta de alimentação 2. Equipamento com defeito	1a. Controlar se o dispositivo está conectado à alimentação 1b. Contactar o centro de assistência 2. Contactar o centro de assistência
Não há fluxo de ar ou é muito baixo	1. Obstrução da tomada de ar do lado traseiro 2. Equipamento com defeito	1a. Manter a parte traseira do aparelho afastada de paredes que possam obstruir a passagem do ar 1b. Remover eventuais objetos da tomada de ar 1c. Contactar o centro de assistência 2. Contactar o centro de assistência
O dispositivo não responde aos comandos	1. Equipamento com defeito	1. Contactar o centro de assistência
O dispositivo perde água	1. A tampa de descarga está afrouxada 2. A descarga está suja e a tampa de descarga não se fecha perfeitamente 3. O reservatório apresenta fugas 4. O painel goteja	1. Fechar a tampa 2. Limpar a descarga e fechar a tampa 3. Contactar o centro de assistência 4. Contactar o centro de assistência

►► 1. INFORMATIONER VEDRØRENDE SIKKERHED

 **VIGTIGT: INDEN APPARATET SAMLES, TAGES I BRUG ELLER VEDLIGEHOLDES, SKAL BRUGERMANUALEN LÆSES OG FORSTÅS. FORKERT BRUG AF APPARATET KAN FORÅRSAGE ALVORLIGE KVÆSTELSER. GEM VEJLEDNINGEN FOR FREMTIDIG REFERENCE.**

 **VIGTIGT: Apparatet bør ikke anvendes af personer (inkl. børn) med nedsatte fysiske, sensoriske og mentale evner eller uerfarne personer, medmindre de bliver overvåget af en person, der er ansvarlig for deres sikkerhed. Børn skal være under opsyn for at sikre, at de ikke leger med apparatet.**

- 1.1. Der må kun fyldes rent vand i apparatets beholder.
- 1.2. Før påfyldning skal apparatet slukkes og frakobles strømforsyningen.
- 1.3. Apparatet må ikke flyttes, når beholderen er blevet fyldt.
- 1.4. Når apparatet bruges, skal alle lokale forordninger og gældende regler overholdes.
- 1.5. Sørg for, at apparatet er tørt for at beskytte mod elektriske stød. Det må ikke betjenes med våde hænder.
- 1.6. Må kun anvendes i godt ventilerede og fuldstændigt tørre omgivelser.
- 1.7. Må kun anvendes i overdækkede bygninger.
- 1.8. Apparatet må kun tilsluttes strømforsyning med samme spænding og frekvens, som angivet på typeskiltet.
- 1.9. Anvend kun forlængerledninger med korrekt jordforbindelse.
- 1.10. Apparatet må ikke tildækkes med papir, karton, plastik, metalfolie eller andre brændbare materialer under brug for at forebygge enhver risiko.
- 1.11. Apparatet skal anvendes på en nivelleret og stabil overflade for at forebygge enhver risiko.
- 1.12. Frakobl apparatet fra stikkontakten, når det ikke er i brug.
- 1.13. Apparatets luftindtag (bagside) og luftudtag (forside) må aldrig blokeres.

- 1.14. Den anbefalede minimale sikkerhedsafstand mellem apparatet og vægge eller andre genstande er 0,5 m.
- 1.15. Apparatet må aldrig flyttes, håndteres, påfyldes eller vedligeholdes på nogen måde, når det er tilsluttet el-nettet eller er i drift.
- 1.16. Sørg for at der er passende afstand mellem apparatet (inklusiv strømkablet) og varmekilder.
- 1.17. Under alle omstændigheder må apparatet kun åbnes og/eller repareres af et autoriseret servicecenter.
- 1.18. Hvis strømkablet forekommer beskadiget, skal det udskiftes af servicecenteret for at forebygge enhver risiko.
- 1.19. Efter en periode uden brug skal beholderen vaskes med rent vand.
- 1.20. Hvis køleenheden ikke fungerer korrekt, skal strømforsyningen straks afbrydes, og man skal kontakte servicecenteret.
- 1.21. Beskyt strømkablet mod potentielle skader der opstår som følge af flytninger af køretøjer eller fodgængere. En forkert tilslutning til elektrisk spænding eller forkert installation kan medvirke risiko for elektrisk stød.
- 1.22. Brugsbetingelser:
 - A) Lufttemperatur: 18°C - 45°C; Vandtemperatur: <45°C.
 - B) Luften skal være fri for støv og forurenende stoffer, ellers skal rengøringen være mere grundig.
- 1.23. Vandet, som bruges til påfyldningen af køleenhedens beholder, skal komme fra et vandværk. Hvis man ikke råder over et vandværk, skal det påfyldte vand undergå en rensende behandling i henhold til det europæiske direktiv 98/82/EF.
 - Vi anbefaler at anvende vand med en hårdhed under 15°f.
 - Køleenhedens beholder skal jævnlige tømme og renses alt efter brug.
 - Underlagernes overflade skal kontrolleres og desinficeres jævnlige alt efter brug.
 - For desinficeringsprocedurerne anvendes biocidholdige produkter i over-

ensstemmelse med den europæiske forordning nr. 582/2012.

►► 2. UDPAKNING

- 2.1. Al emballage, der anvendes til at emballere og sende fjernes og apparatet bortskaffes i henhold til gældende normer.
- 2.2. Fjern alle genstande fra emballagen.
- 2.3. Kontrollér for eventuelle skader forårsaget under transporten. Hvis apparatet er beskadiget, skal forhandleren, man har købt det af, straks informeres.

►► 3. SAMLING

(Fig. 1) Apparatet er udstyret med hjul for at lette flytningen. Afhængigt af modellen er hjulene allerede monteret eller skal monteres. Delene og de tilhørende monteringsdele findes i emballagen.

►► 4. BRUG

ADVARSEL: Læs omhyggeligt "SIKKERHEDSINFORMATIONERNE" inden apparatet tændes.

ADVARSEL: Brug kun rent vand for at undgå fejl eller andre uregelmæssigheder.

ADVARSEL: Kontrollér at Deres el-system har korrekt jordforbindelse. Tilslutningen til el-nettet skal ske i overensstemmelse med gældende, lokale regler. Apparatet må kun tilsluttes strømforsyning med samme spænding og frekvens, som angivet på typeskiltet.

BEMÆRK: Disse modeller kan tilsluttes vandforsyningen ved at tilslutte røret til rørsamlingen (Fig. 10).

►► 4.1. TÆNDING:

- 4.1.1. Åbn beholderens dæksel (Fig. 2).
- 4.1.2. Fyld vand i beholderen (Fig. 3), vandniveauet skal være mellem MIN og MAX på skalaen på siden af apparatet (Fig. 4) for at forebygge risici.
- 4.1.3. Luk beholderens dæksel (Fig. 5).
- 4.1.4. Sæt stikket i stikkontakten (Fig. 6).
- 4.1.5. Tryk på knappen ON/OFF / POWER for at tænde apparatet (Fig. 9).

►► 4.2.1. BETJENINGSPANEL OG FUNKTIONER (Fig. 7):

- ON/OFF: Tænder eller slukker apparatet.
- SPEED: Giver mulighed for at øge eller sænke apparatets ventilationshastighed. Der kan vælges mellem tre hastigheder.
- COOL: Giver mulighed for at aktivere eller deaktivere kølefunktionsmåden.
- SWING: Giver mulighed for at aktivere eller deaktivere klappernes automatiske, lodrette svingninger for at dirigere luftstrømmen.
- TIMER: Giver mulighed for at aktivere eller deaktivere funktionen til forsinket tænding eller slukning.
 - Forsinket tænding: Med tændt køleenhed trykker man på knappen "TIMER" flere gange, indtil det ønskede klokkeslæt vises (tallet blinker), hvorefter apparatet slukkes.
 - Forsinket slukning: Med tændt køleenhed trykker man på knappen "TIMER" flere gange, indtil det ønskede klokkeslæt vises, hvorefter slukningstidspunktet er indstillet.

BEMÆRK: Når køleenheden bipper, vil det sige, at beholderen er tom og skal fyldes igen (funktionen "COOL"). Deaktivér funktionen "COOL" for at deaktivere bippet.

►► 4.2.2. FJERNBETJENING OG FUNKTIONER (Fig. 8):

- POWER: Tænder eller slukker apparatet.
- LOW - MID - HIGH: Giver mulighed for at øge eller sænke apparatets ventilationshastighed. Der kan vælges mellem tre hastigheder LOW, MID og HIGH.
- COOL: Giver mulighed for at aktivere kølefunktionen.
- WIND: Giver mulighed for KUN at aktivere ventilation.
- SWING: Giver mulighed for at aktivere eller deaktivere klappernes automatiske, lodrette svingninger for at dirigere luftstrømmen.
- TIMER: Giver mulighed for at aktivere eller deaktivere funktionen til forsinket tænding eller slukning.
 - Forsinket tænding: Med tændt køleenhed trykker man på knappen "TIMER"

flere gange, indtil det ønskede klokkeslæt vises (tallet blinker), hvorefter apparatet slukkes.

-Forsinket slukning: Med tændt køleenhed trykker man på knappen "TIMER" flere gange, indtil det ønskede klokkeslæt vises, hvorefter slukningstidspunktet er indstillet.

►► 4.3. SLUKNING:

► 4.3.1. Tryk på knappen ON/OFF / POWER for at slukke apparatet (Fig. 9).

► 4.3.2. Tøm tanken fra den tilhørende bundprop (Fig. 11-12-13).

►► 5. RENGØRING OG VEDLIGEHOLD

ADVARSEL: INDEN DER FORETAGES NOGEN FORM FOR VEDLIGEHOLD ELLER REPARATION, SKAL STRØMKABLET KOBLES FRA ELNETTET.

AFHÆNGIGT AF OMGIVELSERNE HVOR APPARATET ANVENDES, KAN STØV, SNAVS OG VANDKVALITET PÅVIRKE APPARATETS YDEEVNE. AFHÆNGIGT AF MODELLEN KAN DER OPSTÅ BEHOV FOR RENGØRING AF:

►► 5.1. BEHOLDER:

Det anbefales at skifte vandet jævnlige.

► 5.1.1. Sluk apparatet og tag stikket ud (Fig. 9-6).

► 5.1.2. Tøm tanken fra den tilhørende bundprop (Fig. 11-12-13).

►► 5.2. LUFTFILTER:

Det anbefales at rense luftfilteret jævnligt.

ADVARSEL: Det snavsede luftfilter kan nedsætte apparatets ydeevne væsentligt.

► 5.2.1. Sluk apparatet og tag stikket ud (Fig. 9-6).

► 5.2.2. Skru fastgørelsesskruerne af og afmonter filteret (Fig. 14).

► 5.2.3. Rens filteret med et delikat rensmiddel og en blød klud (Fig. 15). Det skal sikres, at filteret er fuldstændigt tørt.

► 5.2.4. Sæt filteret på plads igen og fastgør det med skruerne (Fig. 16).

►► 5.3. VANDKREDSLØB:

► 5.3.1. Apparatet skal slukkes helt, og funktionsmåden COOL deaktiveres i få minutter for at forebygge stående vand og sikre, at køleenheden fungerer korrekt.

► 5.3.2. Det anbefales at udføre en komplet cyklus med rent vand og egnede desinficeringsprodukter en gang om måneden ved at tænde for køleenheden udendørs. VIGTIGT:

-Køleenhedens beholder skal jævnligt tømmes og renses alt efter brug.

-Underlagenes overflade skal kontrolleres og desinficeres jævnligt alt efter brug.

-For desinficeringsprocedurerne anvendes biocidholdige produkter i overensstemmelse med den europæiske forordning nr. 582/2012.

►► 6. TILSLUTNING AF FJERNSTYRET FUGTIGHEDSREGULATOR (ekstraustyr)

(Fig. 17-18)

Man kan slutte en fjernstyret fugtighedsregulator til strømforsyningen for at styre køleenhedens automatiske tænding eller slukning.

Efter fugtighedsregulatoren indgreb i løbet af den normale drift slukkes køleenheden. Gentændingen er automatisk og funktionskonfigurationen genoprettes ved at bevare indstillingerne forud for slukningen.

GIV AGT: DEN ENESTE INDSTILLING, SOM IKKE GENOPRETTES ER FUNKTIONEN "TIMER". I DETTE TILFÆLDE SÆTTES KØLEENHEDEN NEMLIG I STANDBY.

►► 7. DRIFTSPROBLEMER

ANOMALI	ÅRSAG	LØSNING
Displayet virker ikke	1. Ingen strømtilførsel 2. Defekt apparat	1a. Kontrollér, at anordningen er sluttet til strømforsyningen 1b. Kontakt servicecenteret 2. Kontakt servicecenteret
Der findes ingen luftstrøm, eller den er meget svag	1. Luftindtaget på bagsiden er blokeret 2. Defekt apparat	1a. Anbring apparatets bagside langt væk fra vægge, som kan forhindre luftpassagen 1b. Fjern eventuelle genstande fra luftindtaget 1c. Kontakt servicecenteret 2. Kontakt servicecenteret
Anordningen reagerer ikke på betjeningsanordningerne	1. Defekt apparat	1. Kontakt servicecenteret
Anordningen lækker	1. Bundproppen er løs 2. Afløbet er beskidt og bundproppen lukker ikke helt 3. Beholderen er utæt 4. Panelet drypper	1. Luk dækslet 2. Rens udløbet og luk proppen 3. Kontakt servicecenteret 4. Kontakt servicecenteret

▶▶ 1. INFORMACJE DOTYCZĄCE BEZPIECZEŃSTWA

 **WAŻNE: PRZED PRZYSTĄPIENIEM DO MONTAŻU, URUCHOMIENIA LUB KONSERWACJI NINIEJSZEGO URZĄDZENIA NALEŻY UWAŻNIE PRZECZYTAĆ I ZROZUMIEĆ INSTRUKCJĘ. NIEPRAWIDŁOWE UŻYCIĘ URZĄDZENIA MOŻE BYĆ PRZYCZYNĄ POWAŻNYCH OBRAŻEŃ. NINIEJSZĄ INSTRUKCJĘ NALEŻY ZACHOWAĆ NA PRZYSZŁOŚĆ.**

 **WAŻNE:** Niniejsze urządzenie nie jest przeznaczone do użycia przez osoby (również dzieci) o ograniczonych zdolnościach fizycznych, sensorycznych i umysłowych lub niedoświadczone, chyba, że będą one nadzorowane przez osobę odpowiedzialną za ich bezpieczeństwo. Należy kontrolować dzieci, aby mieć pewność, że nie bawią się urządzeniem.

- ▶ 1.1. Zbiornik urządzenia można napełniać wyłącznie czystą wodą.
- ▶ 1.2. Przed napełnieniem należy wyłączyć urządzenie i odłączyć zasilanie.
- ▶ 1.3. Po napełnieniu zbiornika nie można przesuwania urządzenia.
- ▶ 1.4. Podczas używania urządzenia należy się zastosować do wszystkich rozporządzeń lokalnych i obowiązujących przepisów.
- ▶ 1.5. Aby zabezpieczyć się przed porażeniem prądem elektrycznym, urządzenie musi być suche. Nie obsługiwać urządzenia mokrymi dłońmi.
- ▶ 1.6. Używać wyłącznie w miejscach o dobrej wentylacji i idealnie suchych.
- ▶ 1.7. Używać wyłącznie w zadaszonych pomieszczeniach.
- ▶ 1.8. Urządzenie należy zasilac wyłącznie napięciem i częstotliwością podanymi na tabliczce z danymi.
- ▶ 1.9. Używać wyłącznie trójprzewodowych przedłużaczy odpowiednio podłączonych do uziemienia.
- ▶ 1.10. Podczas eksploatacji, urządzenia nie można przykrywać papierem, kartonem, plastikiem, metalowymi blachami czy wszelkim łatwopalnym materiałem, aby zapobiec wszelkiemu ryzyku.
- ▶ 1.11. Z urządzenia można korzystać na stabilnej i równej powierzchni, aby zapobiec wszelkiemu ryzyku.

- ▶ 1.12. Gdy nie używa się urządzenia, należy je odłączyć od gniazdka.
- ▶ 1.13. Nigdy nie blokować wlotu powietrza (z tyłu) jak również wylotu powietrza (z przodu) urządzenia.
- ▶ 1.14. Minimalna zalecana odległość bezpieczeństwa między urządzeniem a ścianą lub innymi przedmiotami wynosi 0,5 m.
- ▶ 1.15. Nie należy nigdy przemieszczać, obsługiwać uzupełniać lub wykonywać konserwacji podłączonego do zasilania elektrycznego lub włączonego urządzenia.
- ▶ 1.16. Należy zachować odpowiednią odległość bezpieczeństwa urządzenia (łącznie z kablem zasilającym) od źródeł ciepła.
- ▶ 1.17. Naprawę lub otwarcie urządzenia należy zawsze zlecać autoryzowanemu centrum serwisowemu.
- ▶ 1.18. W celu uniknięcia wszelkiego ryzyka, uszkodzony kabel zasilający powinien być wymieniony przez autoryzowane centrum serwisowe.
- ▶ 1.19. Po okresie przestoju umyć zbiornik czystą wodą.
- ▶ 1.20. W przypadku niewłaściwego działania urządzenia chłodzącego, natychmiast odłączyć zasilanie elektryczne i skontaktować się z centrum pomocy technicznej.
- ▶ 1.21. Chronić kabel zasilania przed potencjalnymi uszkodzeniami mogącymi się pojawić w związku z poruszaniem pojazdów, pieszych. Niewłaściwe przyłączenie do napięcia elektrycznego lub niewłaściwa instalacja może spowodować porażenie prądem.
- ▶ 1.22. Warunki użytkowania:
 - A) Temperatura powietrza: 18°C - 45°C; Temperatura wody: <45°C.
 - B) Powietrze powinno być wolne od kurzu i zanieczyszczeń, w przeciwnym razie należy zintensyfikować czyszczenie.
- ▶ 1.23. Woda używana do napełniania zbiornika klimatyzatora powinna pochodzić z wodociągu. Jeśli pobieranie wody z wodociągu nie jest możliwe, wprowadzoną wodę należy poddać odkażaniu, zgodnie z europejską dyrektywą 98/82/WE.
 - Zaleca się stosowanie wody o twardości mniejszej niż 15°f.
 - Zbiornik klimatyzatora należy okresowo opróżniać i odkażać, zależnie od użycia.

-Powierzchnie wkładek należy okresowo sprawdzać i odkażać, zależnie od użycia.
-Do odkażania należy stosować produkty biobójcze zgodne z rozporządzeniem europejskim nr 582/2012.

▶▶ 2. ROZPAKOWYWANIE

- ▶ 2.1. Zdjąć wszystkie materiały opakowania użyte do zapakowania i wysłania produktu i usunąć je zgodnie z obowiązującymi normami.
- ▶ 2.2. Wyjąć wszystkie elementy z opakowania.
- ▶ 2.3. Sprawdzić, czy występują ewentualne uszkodzenia powstałe podczas transportu. Jeśli urządzenie okaże się uszkodzone, natychmiast poinformować sprzedawcę.

▶▶ 3. MONTAŻ

(Rys. 1) Urządzenie wyposażono w kółka, aby ułatwić przemieszczanie. Zależnie od modelu, kółka mogą już być zainstalowane lub są do zainstalowania. Komponenty ze śrubami i nakrętkami niezbędne do montażu, znajdują się w opakowaniu.

▶▶ 4. DZIAŁANIE

OSTRZEŻENIE: Przed włączeniem urządzenia należy dokładnie przeczytać "INFORMACJE DOTYCZĄCE BEZPIECZEŃSTWA".

OSTRZEŻENIE: Aby uniknąć uszkodzenia lub innych nieprawidłowości należy używać wyłącznie czystej wody.

OSTRZEŻENIE: Należy sprawdzić prawidłowe uziemienie Waszej instalacji elektrycznej. Podłączenie do sieci elektrycznej musi być zgodne z obowiązującymi przepisami krajowymi. Urządzenie należy zasilac wyłącznie napięciem i częstotliwością podanymi na tabliczce z danymi.

UWAGA: Niniejsze modele można przyłączyć do sieci wody, przyłączając rurę do złączki (Rys. 10).

▶▶ 4.1. WŁĄCZANIE:

- ▶ 4.1.1. Otworzyć drzwiczki od zbiornika (Rys. 2).
- ▶ 4.1.2. Nalać wody do zbiornika (Rys. 3), poziom wody powinien zawierać się między

MIN a MAX na skali z podziałką (Rys. 4), aby uniknąć wystąpienia zagrożenia.

- ▶ 4.1.3. Zamknąć drzwiczki od zbiornika (Rys. 5).
- ▶ 4.1.4. Przyłączyć wtyczkę zasilania do sieci elektrycznej (Rys. 6)
- ▶ 4.1.5. Wcisnąć przycisk ON/OFF/POWER, aby włączyć urządzenie (Rys. 9).

▶▶ 4.2.1. PANEL STEROWANIA I FUNKCJE (Rys. 7):

- ▶ ON/OFF: Umożliwia włączenie lub wyłączenie urządzenia.
- ▶ SPEED: Umożliwia zwiększenie lub zmniejszenie prędkości wentylacji urządzenia. Są trzy wartości prędkości do wyboru.
- ▶ COOL: Umożliwia włączenie lub wyłączenie trybu chłodzenia.
- ▶ SWING: Umożliwia włączenie lub wyłączenie pionowego kołysania automatycznego skrzydełek, aby nakierować przepływ powietrza.
- ▶ TIMER: Pozwala aktywować lub dezaktywować opóźniony tryb włączania i wyłączenia.

-Włączenie opóźnione: Gdy urządzenie chłodzące jest włączone, nacisnąć kilkakrotnie na przycisk „TIMER“, żeby wyświetlić pożądaną godzinę (numer miga) i wyłączyć urządzenie.

-Wyłączenie opóźnione: Gdy urządzenie chłodzące jest włączone, nacisnąć kilkakrotnie na przycisk „TIMER“, żeby wyświetlić pożądaną godzinę, następnie wyłączenie jest ustawione.

UWAGA: Gdy urządzenie chłodzące emituje dźwięk akustyczny, oznacza to, że zbiornik jest pusty i powinien zostać ponownie napełniony (funkcja „COOL”). Aby wyłączyć dźwięk, wyłączyć funkcję „COOL”.

▶▶ 4.2.2. ZDALNY PILOT I FUNKCJE (Rys. 8):

- ▶ POWER: Umożliwia włączenie lub wyłączenie urządzenia.
- ▶ LOW - MID - HIGH: Umożliwia zwiększenie lub zmniejszenie prędkości wentylacji urządzenia. Można wybrać prędkość LOW (niską), MID (średnią) i HIGH (wysoką).
- ▶ COOL: Umożliwia włączenie trybu chłodzenia.

▶ WIND: Umożliwia włączenie trybu TYLKO chłodzenie.

▶ SWING: Umożliwia włączenie lub wyłączenie pionowego kołysania automatycznego skrzydełek, aby nakierować przepływ powietrza.

▶ TIMER: Pozwala aktywować lub dezaktywować opóźniony tryb włączania i wyłączenia.

-Włączenie opóźnione: Gdy urządzenie chłodzące jest włączone, nacisnąć kilkakrotnie na przycisk „TIMER“, żeby wyświetlić pożądaną godzinę (numer miga) i wyłączyć urządzenie.

-Wyłączenie opóźnione: Gdy urządzenie chłodzące jest włączone, nacisnąć kilkakrotnie na przycisk „TIMER“, żeby wyświetlić pożądaną godzinę, następnie wyłączenie jest ustawione.

▶▶ 4.3. WYŁĄCZANIE:

▶ 4.3.1. Wcisnąć przycisk ON/OFF/POWER, aby wyłączyć urządzenie (Rys. 9).

▶ 4.3.2. Opróżnić zbiornik przez odpowiedni korek spustowy (Rys. 11-12-13).

▶▶ 5. CZYSZCZENIE I KONSERWACJA

OSTRZEŻENIE: PRZED WYKONANIEM JAKIEJKOLWIEK CZYNNOŚCI KONSERWACYJNEJ LUB NAPRAWCZEJ, KABEL ZASILAJĄCY NALEŻY ODŁĄCZYĆ OD SIECI ELEKTRYCZNEJ.

ZALEŻNIE OD MIEJSCA ZASTOSOWANIA URZĄDZENIA, KURZ, BRUD, JAKOŚĆ UŻYWANEJ WODY MOGĄ MIEĆ WPLYW NA OSIĄGI JEDNOSTKI. DLATEGO TEŻ, ZALEŻNIE OD MODELU MOŻE POJAWIĆ SIĘ KONIECZNOŚĆ WYCZYSZCZENIA:

▶▶ 5.1. ZBIORNIK:

Wskazana jest częsta zmiana wody.

▶ 5.1.1. Wyłączyć urządzenie i wyjąć wtyczkę z sieci elektrycznej (Rys. 9-6).

▶ 5.1.2. Opróżnić zbiornik przez odpowiedni korek spustowy (Rys. 11-12-13).

▶▶ 5.2. FILTR POWIETRZA:

Zaleca się częste czyszczenie filtra powietrza.

OSTRZEŻENIE: Brudny filtr powietrza może spowodować znaczący spadek wydajności urządzenia.

▶ 5.2.1. Wyłączyć urządzenie i wyjąć wtyczkę z sieci elektrycznej (Rys. 9-6).

▶ 5.2.2. Odkręcić śruby mocujące i wyjąć filtr (Rys. 14).

▶ 5.2.3. Wyczyścić filtr, stosując delikatny detergent i miękką szmatkę (Rys. 15). Upewnić się, że filtr jest idealnie suchy.

▶ 5.2.4. Ponownie umieścić filtr i przymocować go za pomocą śrub (Rys. 16).

▶▶ 5.3. OBWÓD WODY:

▶ 5.3.1. Aby zagwarantować poprawne działanie schładzacza, przed całkowitym wyłączeniem urządzenia należy dezaktywować na kilka minut tryb „COOL” w celu zapobiegnięcia zastojom wody.

▶ 5.3.2. W odstępach miesięcznych należy wykonać pełen cykl z wykorzystaniem czystej wody oraz odpowiednich środków dezynfekujących, wystawiając na ten czas schładzacz na zewnątrz.

WAŻNE:

-Zbiornik klimatyzatora należy okresowo opróżniać i odkażać, zależnie od użycia.

-Powierzchnie wkładek należy okresowo sprawdzać i odkażać, zależnie od użycia.

-Do odkażania należy stosować produkty biobójcze zgodne z rozporządzeniem europejskim nr 582/2012.

▶▶ 6. POŁĄCZENIE ZDALNEGO HUMIDOSTATU (opcja)

Zdalny humidostat można przyłączyć szeregowo do wtyczki zasilania, aby zarządzać automatycznym włączaniem i wyłączeniem urządzenia chłodzącego.

Po aktywacji higrostatu, podczas normalnej pracy, urządzenie chłodzące się wyłącza. Ponowne włączenie następuje automatycznie, a konfiguracja działania zostaje przywrócona, zachowując ustawienia przed wyłączeniem.

UWAGA: JEDYNYM USTAWIENIEM, KTÓRE NIE JEST PRZYWRACANE, JEST FUNKCJA „TIMER”; URZĄDZENIE CHŁODZĄCE WŁĄCZY TRYB STAND-BY.

►► 7. NIEPRAWIDŁOWOŚCI DZIAŁANIA

NIEPRAWIDŁOWOŚĆ	PRZYCZYNA	ROZWIĄZANIE
Wyświetlacz nie działa	1. Brak zasilania 2. Wadliwość urządzenia	1a. Sprawdzić czy urządzenie zostało podłączone do zasilania 1b. Skontaktować się z centrum serwisowym 2. Skontaktować się z centrum serwisowym
Brak przepływu powietrza lub niski przepływ powietrza	1. Zatkanie wlotu powietrza z tyłu 2. Wadliwość urządzenia	1a. Oddalić tył urządzenia od ścian mogących zablokować przepływ powietrza 1b. Usunąć ewentualne przeszkody na wlocie powietrza 1c. Skontaktować się z centrum serwisowym 2. Skontaktować się z centrum serwisowym
Urządzenie nie odpowiada na polecenia	1. Wadliwość urządzenia	1. Skontaktować się z centrum serwisowym
Wyciek wody z urządzenia	1. Zatyczka jest luźna 2. Odpływ jest brudny, a korek spustowy nie zamyka się idealnie 3. Wyciek wody ze zbiornika 4. Wyciek wody z panelu	1. Zamknąć zatyczkę 2. Wyczyścić odpływ i zamknąć zatyczkę 3. Skontaktować się z centrum serwisowym 4. Skontaktować się z centrum serwisowym

▶▶ 1. ИНФОРМАЦИЯ О БЕЗОПАСНОСТИ

 **ВАЖНО! ПРОЧЕСТЬ И УСВОИТЬ НАСТОЯЩЕЕ ОПЕРАТИВНОЕ РУКОВОДСТВО ПЕРЕД ВЫПОЛНЕНИЕМ СБОРКИ, ЗАПУСКА В ЭКСПЛУАТАЦИЮ ИЛИ ТЕХОБСЛУЖИВАНИЯ НАСТОЯЩЕГО ПРИБОРА. ИСПОЛЬЗОВАНИЕ НАСТОЯЩЕГО ПРИБОРА НЕ ПО ПРАВИЛАМ МОЖЕТ ПРИВЕСТИ К ТЯЖЁЛЫМ ТРАВМАМ. ХРАНИТЬ НАСТОЯЩЕЕ РУКОВОДСТВО ДЛЯ ДАЛЬНЕЙШЕЙ КОНСУЛЬТАЦИИ.**

 **ВАЖНО! Не допускается эксплуатация обогревателя лицами (включая детей) с ограниченными физическими, сенсорными, умственными способностями. Не допускается эксплуатация обогревателя лицами, не обладающими достаточным опытом и знаниями, если они действуют без присмотра лица, отвечающего за их безопасность. Не оставлять детей без присмотра и не разрешать им играть с оборудованием.**

- ▶ 1.1. Заливать в бак прибора только чистую воду.
- ▶ 1.2. Перед тем, как добавить воду, выключить прибор и отключить питание.
- ▶ 1.3. После заполнения бака не перемещать прибор.
- ▶ 1.4. При эксплуатации прибора соблюдать все правила и требования действующего законодательства.
- ▶ 1.5. В целях защиты от удара электрическим током следует поддерживать прибор в сухом состоянии. Не работать с мокрыми руками.
- ▶ 1.6. Использовать только в хорошо вентилируемых и сухих помещениях.
- ▶ 1.7. Использовать только в крытых помещениях.
- ▶ 1.8. Напряжение и частота питания должны соответствовать значениям, указанным на табличке прибора.
- ▶ 1.9. Использовать только трехпроводные удлинители, подключенные к заземлению.
- ▶ 1.10. Не закрывать прибор бумагой, картоном, пластиковым материалом, металлическими листами или любым воспламеняющимся материалом во время его работы, для предотвращения опасности.
- ▶ 1.11. Прибор должен быть использован на стабильной и ровной поверхности, для предотвращения любой опасности.

- ▶ 1.12. Отключить прибор от сети, когда он не используется.
- ▶ 1.13. Никогда не закрывать воздухозаборник (с задней стороны), а также, выход воздуха (с передней стороны) на приборе.
- ▶ 1.14. Минимальное безопасное расстояние, которое рекомендуется оставлять между прибором и стеной или другим предметом, составляет 0,5 м.
- ▶ 1.15. Когда прибор подключен к сети электропитания или находится в работе, его нельзя перемещать, манипулировать им, заправлять и проводить операции по техобслуживанию.
- ▶ 1.16. Прибор должен находиться на должном безопасном расстоянии (включая токопроводящий кабель) от источников тепла.
- ▶ 1.17. В любом случае, вскрывать и/или ремонтировать прибор можно только в уполномоченном сервисном центре.
- ▶ 1.18. Если кабель электропитания поврежден, центр сервисного обслуживания должен выполнить его замену, во избежание несчастных случаев.
- ▶ 1.19. После периода простоя промыть бак чистой водой.
- ▶ 1.20. В случае сбоев в работе охладителя необходимо немедленно отсоединить электропитание и обратиться в сервисный центр.
- ▶ 1.21. Защитить силовую кабель от потенциальных повреждений, вызванных движением транспорта или пешеходов. Неправильное подключение к сети электропитания или неправильная установка могут вызвать риск удара электрическим током.
- ▶ 1.22. Условия использования:
 - А) Температура воздуха: от 18°C до 45°C; Температура воды: <45°C.
 - В) Воздух не должен содержать пыли, загрязняющих веществ, в противном случае необходимо произвести более глубокую очистку.
- ▶ 1.23. Вода, используемая для заполнения бака охладителя, должна поступать с водопровода. Если невозможен доступ воды из водопровода, то подаваемая вода должна пройти дезинфекцию согласно европейской директиве 98/82/ЕС.
 - Рекомендуется использовать воду с жесткостью ниже 15°f.
 - Бак охладителя необходимо периодически сливать и дезинфицировать, в зависимости от рабочей нагрузки.
 - Поверхности панелей необходимо периодически осматривать и дезинфицировать в зависимости от рабочей нагрузки.
 - Для дезинфицирующих операций необходимо использовать биоцидные средства, соответствующие европейскому регламенту № 582/2012.

►► 2. СНЯТИЕ УПАКОВКИ

- 2.1. Снимите все упаковочные материалы, использованные для упаковки и транспортировки прибора, утилизируйте их согласно действующих норм.
- 2.2. Достаньте все изделия из упаковки.
- 2.3. Проверьте, нет ли повреждений, полученных во время перевозки. Если на приборе обнаружены повреждения, необходимо немедленно сообщить об этом представителю продавца по месту приобретения оборудования.

►► 3. СБОРКА

(Илл. 1) Прибор оснащен колесами для облегчения его перемещения. В зависимости от модели, колёса могут быть установлены, или их необходимо установить. Необходимые компоненты и болтовой монтажный комплект к нему, находятся в упаковке.

►► 4. ФУНКЦИОНИРОВАНИЕ

ПРЕДУПРЕЖДЕНИЕ: Необходимо внимательно прочесть "ИНФОРМАЦИЮ ПО ТЕХНИКЕ БЕЗОПАСНОСТИ", перед тем, как включить прибор.

ПРЕДУПРЕЖДЕНИЕ: Использовать только чистую воду, чтобы предупредить поломки и неполадки.

ПРЕДУПРЕЖДЕНИЕ: Проверить, что правильно выполнено заземление на вашей системе электропитания. Подключение к сети электропитания выполняется в соответствии с действующими национальными стандартами. Напряжение и частота питания должны соответствовать значениям, указанным на табличке прибора.

ПРИМЕЧАНИЕ: Настоящие модели могут быть подключены к сети водоснабжения, для этого соединить трубу к штуцеру (илл. 10).

►► 4.1. ВКЛЮЧЕНИЕ:

- 4.1.1. Открыть дверцу бака (илл. 2).
- 4.1.2. Залить в бак воду (илл. 3), уровень воды должен быть между отметками МИН. и МАКС. на градуированной шкале (илл. 4), во избежание рисков.
- 4.1.3. Закрыть дверцу бака (илл. 5).
- 4.1.4. Подсоединить штепсель к розетке подачи электроэнергии (илл. 6).
- 4.1.5. Нажать кнопку ВКЛ/ВЫКЛ/МОЩНОСТЬ чтобы включить прибор (илл. 9).

►► 4.2.1. ПАНЕЛЬ УПРАВЛЕНИЯ И ФУНКЦИИ (Илл. 7):

- ON/OFF (ВКЛ/ВЫКЛ): Позволяет включить или выключить прибор.
- SPEED (СКОРОСТЬ): Позволяет увеличить или уменьшить скорость вентиляции прибора. Может быть установлена одна из трёх скоростей.
- COOL (ОХЛАЖДЕНИЕ): Позволяет подключить или отключить режим охлаждения.
- SWING (ЖАЛЮЗИ): Позволяет подключить или отключить автоматическое вертикальное колебание оребрения для направления потока воздуха.
- TIMER: Позволяет подключать или отключать режим включения или выключения с задержкой.
 - Включение с задержкой: Когда охладитель включен, нажать кнопку "TIMER" (таймер) несколько раз до отображения требуемого времени (число мигает), затем выключить прибор.
 - Выключение с задержкой: Когда охладитель включен, нажать кнопку "TIMER" (таймер) несколько раз до отображения требуемого времени, после чего время выключения установлено.

ПРИМЕЧАНИЕ: Когда охладитель издаёт звуковой сигнал, то это означает что бак пустой и необходимо его вновь заполнить (функция охлаждения "COOL"). Чтобы отключить звуковой сигнал, отключить функцию охлаждения "COOL".

►► 4.2.2. ПУЛЬТ ДИСТАНЦИОННОГО УПРАВЛЕНИЯ И ФУНКЦИИ (Илл. 8):

- POWER (МОЩНОСТЬ): Позволяет включить или выключить прибор.
- LOW - MID - HIGH (НИЗ - СРЕД - ВЫС): Позволяет увеличить или уменьшить скорость вентиляции прибора. Может быть установлена одна из трёх скоростей LOW, MID и HIGH.
- COOL (ОХЛАЖДЕНИЕ): Позволяет подключить режим охлаждения.
- WIND: Позволяет активировать ТОЛЬКО режим вентиляции.
- SWING (ЖАЛЮЗИ): Позволяет подключить или отключить автоматическое вертикальное колебание оребрения для направления потока воздуха.
- TIMER: Позволяет подключать или отключать режим включения или выключения с задержкой.
 - Включение с задержкой: Когда охладитель включен, нажать кнопку "TIMER" (таймер) несколько раз до отображения требуемого времени (число мигает), затем выключить прибор.
 - Выключение с задержкой: Когда охладитель включен, нажать кнопку "TIMER" (таймер) не-

сколько раз до отображения требуемого времени, после чего время выключения установлено.

►► 4.3. ВЫКЛЮЧЕНИЕ:

- 4.3.1. Нажать кнопку ВКЛ/ВЫКЛ/МОЩНОСТЬ, чтобы выключить прибор (илл. 9).
- 4.3.2. Опустошить бак, пользуясь специальной сливной пробкой (илл. 11-12-13).

►► 5. ОЧИСТКА И УХОД

ПРЕДУПРЕЖДЕНИЕ:	ПЕРЕД
ВЫПОЛНЕНИЕМ	ЛЮБОЙ
ОПЕРАЦИИ ТЕХОБСЛУЖИВАНИЯ	
ИЛИ	ПРОВЕДЕНИЕМ
РЕМОНТА, ОТКЛЮЧИТЬ ШНУР	
ЭЛЕКТРОПИТАНИЯ ОТ СЕТИ.	

В ЗАВИСИМОСТИ ОТ ПОМЕЩЕНИЯ, В КОТОРОМ ИСПОЛЬЗУЕТСЯ ПРИБОР, ПЫЛЬ, ЗАГРЯЗНЕНИЯ И КАЧЕСТВО ИСПОЛЬЗУЕМОГО ВОЗДУХА МОГУТ ПОВЛИЯТЬ НА ЭКСПЛУАТАЦИОННЫЕ ХАРАКТЕРИСТИКИ ПРИБОРА. СЛЕДОВАТЕЛЬНО, В ЗАВИСИМОСТИ ОТ МОДЕЛИ, ВОЗМОЖНО ПОНАДОБИТЬСЯ ПРОВЕДЕНИЕ ОЧИСТКИ СЛЕДУЮЩИХ ЭЛЕМЕНТОВ:

►► 5.1. БАК:

Рекомендуется часто менять воду.

- 5.1.1. Выключить прибор и достать вилку из сети электропитания (илл. 9-6).
- 5.1.2. Опустошить бак, пользуясь специальной сливной пробкой (илл. 11-12-13).

►► 5.2. ВОЗДУШНЫЙ ФИЛЬТР:

Рекомендуется часто очищать воздушный фильтр.

ПРЕДУПРЕЖДЕНИЕ:	загрязнённый
воздушный фильтр может привести	
к значительному понижению	
эксплуатационных качеств прибора.	

- 5.2.1. Выключить прибор и достать вилку из сети электропитания (илл. 9-6).
- 5.2.2. Снять крепёжные винты и извлечь фильтр (илл. 14).
- 5.2.3. Очистить фильтры деликатным моющим средством и мягкой ветошью (илл. 15). Проверить, что фильтр полностью сухой.
- 5.2.4. Установить на место фильтр и закрепить с помощью винтов (илл. 16).

►► 5.3. КОНТУР ВОДЫ:

- 5.3.1. Для обеспечения правильной работы охладителя перед полным выключением прибора необходимо выключить на несколько минут режим охлаждения COOL во избежание застоя воды.

- 5.3.2. Ежемесячно рекомендуется выполнять полный цикл, пользуясь чистой водой и подходящими дезинфицирующими средствами, оставляя работать охладитель на открытом воздухе.

ВАЖНО!

-Бак охладителя необходимо периодически сливать и дезинфицировать, в зависимости от рабочей нагрузки.

-Поверхности панелей необходимо периодически осматривать и дезинфицировать в зависимости от рабочей нагрузки.

-Для дезинфицирующих операций необходимо использовать биоцидные средства, соответствующие европейскому регламенту № 582/2012.

►► 6. ПОДКЛЮЧИТЬ УДАЛЁННЫЙ ГИДРОСТАТ (опция)

(илл. 17-18)

Можно серийно подключить к розетке питания удалённый гидростат, чтобы управлять включением или выключением в автоматическом режиме охладителя.

После срабатывания гидростата, во время нормального режима работы, охладитель выключается. Подключение выполняется в автоматическом режиме и рабочая конфигурация восстанавливается, сохраняя установки, выполненные перед выключением.

ВНИМАНИЕ: ЕДИНСТВЕННАЯ УСТАНОВКА, КОТОРАЯ НЕ ВОСТАНАВЛИВАЕТСЯ, ЭТО ФУНКЦИЯ "TIMER" (ТАЙМЕР), В ЭТОМ СЛУЧАЕ ОХЛАДИТЕЛЬ ПЕРЕХОДИТ В РЕЖИМ ОЖИДАНИЯ.

►► 7. НЕИСПРАВНОСТИ

НЕИСПРАВНОСТЬ	ПРИЧИНА	СПОСОБ УСТРАНЕНИЯ
Дисплей не работает	1. Отсутствие питания 2. Неисправность прибора	1а. Убедиться, что прибор подключен к сети питания 1б. Обратиться в сервисный центр 2. Обратиться в сервисный центр
Нет потока воздуха или есть очень слабый поток воздуха	1. Засорение воздухозаборника с задней стороны 2. Неисправность прибора	1а. Задняя часть прибора должна находиться вдали от стен, которые могут препятствовать потоку воздуха 1б. Удалить предметы из воздухозаборника 1с. Обратиться в сервисный центр 2. Обратиться в сервисный центр
Прибор не реагирует на устройства управления	1. Неисправность прибора	1. Обратиться в сервисный центр
Наблюдается утечка из прибора	1. Ослаблена сливная пробка 2. Слив засорен и сливная пробка не закрывается как положено 3. Утечка из бака 4. Капание с панели	1. Закрыть пробку 2. Очистить слив и закрыть пробку 3. Обратиться в сервисный центр 4. Обратиться в сервисный центр

►► 1. INFORMACE O BEZPEČNOST

 **DŮLEŽITÉ: PŘED MONTÁŽÍ, UVEDENÍM DO PROVOZU NEBO ÚDRŽBOU TOHOTO PŘÍSTROJE SI PŘEČTĚTE A POCHOPTĚ TENTO NÁVOD. NESPRÁVNÉ POUŽITÍ PŘÍSTROJE MŮŽE ZAPŘÍČINIT VÁŽNÁ PORANĚNÍ. USCHOVEJTE TENTO NÁVOD PRO BUDOUCÍ POUŽITÍ.**

 **DŮLEŽITÉ: Tento přístroj není určen pro používání osobami (včetně dětí) se sníženými fyzickými, smyslovými nebo duševními schopnostmi, nebo nezkušenými osobami, pokud nejsou pod dohledem osoby odpovědné za jejich bezpečnost. Děti musí být pod dozorem, aby se zajistilo, že si nebudou s přístrojem hrát.**

- 1.1. Doplnujte nádrž přístroje pouze čistou vodou.
- 1.2. Před doplňováním přístroj vypněte a odpojte napájení.
- 1.3. Po naplnění nádrže přístroj nepřemísťujte.
- 1.4. Během používání přístroje dodržujte všechny místní nařízení a platné předpisy.
- 1.5. Abyste se chránili před úrazem elektrickým proudem, udržujte přístroj v suchu. Nepracujte s mokřýma rukama.
- 1.6. Používejte výhradně v dobře větraných a dokonale suchých prostorech.
- 1.7. Používejte pouze v krytých strukturách.
- 1.8. Napájejte přístroj pouze s napětím a frekvencí uvedenými na typovém štítku.
- 1.9. Používejte pouze třívodičové uzemněné prodlužovačky.
- 1.10. Během používání přístroj nezakrývejte papírem, lepenkou, plastem, plechem nebo jiným hořlavým materiálem, aby se zabránilo jakémukoli riziku.
- 1.11. Přístroj se musí používat na stabilním a rovném povrchu, aby se zabránilo jakémukoli riziku.
- 1.12. Pokud přístroj nepoužíváte, odpojte jej ze síťové zásuvky.

- 1.13. Nikdy neblokuje přívod vzduchu (zadní část) ani výstup vzduchu (přední část) přístroje.
- 1.14. Minimální doporučená bezpečná vzdálenost mezi přístrojem a stěnami nebo jinými předměty je 0,5 m.
- 1.15. Pokud je přístroj připojen k síti nebo je v provozu, nesmí se nikdy přemísťovat, manipulovat, doplňovat ani provádět na něm jakýkoli údržbářský zásah.
- 1.16. Udržujte dostatečnou bezpečnou vzdálenost přístroje (včetně napájecího kabelu) od zdrojů tepla.
- 1.17. V každém případě nechte přístroj otevřít a/nebo opravit pouze v autorizovaném servisním středisku.
- 1.18. Pokud je napájecí kabel poškozen, musí být vyměněn v servisním technickém středisku, aby se předešlo jakémukoli riziku.
- 1.19. Po určité době nepoužívání opláchněte nádrž čistou vodou.
- 1.20. V případě nesprávného provozu chladiče okamžitě odpojte elektrické napájení a kontaktujte servisní středisko.
- 1.21. Chraňte napájecí kabel před možným poškozením v důsledku pohybu vozidel nebo chodců. Nesprávné připojení k elektrickému napětí nebo nesprávná instalace může způsobit riziko úrazu elektrickým proudem.
- 1.22. Podmínky použití:
 - A) Teplota vzduchu: 18°C - 45°C; Teplota vody: <45°C.
 - B) Vzduch musí být bez prachu a znečišťujících látek, jinak musí být čištění intenzivnější.
- 1.23. Voda, která se používá k plnění chladičové nádrže, musí pocházet z vodovodu. Pokud není možné čerpat z vodovodu, přiváděná voda musí být podrobena dezinfekční úpravě podle evropské směrnice 98/82/ES.
 - Doporučuje se používat vodu s tvrdostí nižší než 15°f.
 - Chladičová nádrž musí být pravidelně vyprazdňována a dezinfikována podle použití.

-Povrchy podložek musí být pravidelně kontrolovány a dezinfikovány podle použití.

-Pro dezinfekční operace musí být použity biocidní přípravky, které vyhovují evropským předpisům č. 582/2012.

►► 2. VYBALENÍ

► 2.1. Odstraňte veškerý obalový materiál použitý k zabalení a odeslání přístroje a zlikvidujte jej podle platných předpisů.

► 2.2. Vyměňte všechny položky z obalu.

► 2.3. Zkontrolujte, zda nedošlo k poškození během přepravy. Pokud se zdá, že je přístroj poškozený, okamžitě informujte prodejce, u něhož byl zakoupen.

►► 3. MONTÁŽ

(Obr. 1) Přístroj je vybaveno koly pro usnadnění manipulace. V závislosti na modelu jsou kola již namontována, nebo je třeba namontovat. Komponenty, včetně odpovídajících šroubů pro montáž, se nacházejí uvnitř balení.

►► 4. PROVOZ

VAROVÁNÍ: Před zapnutím přístroje si pozorně přečtěte "INFORMACE O BEZPEČNOSTI".

VAROVÁNÍ: Používejte pouze čistou vodu, abyste se vyhnuli poruchám nebo jiným anomáliím.

VAROVÁNÍ: Zkontrolujte správné uzemnění vašeho elektrického systému. Zapojení k elektrické síti se musí provádět v souladu s platnými národními předpisy. Napájejte přístroj pouze s napětím a frekvencí uvedenými na typovém štítku.

POZNÁMKA: Tyto modely lze připojit k přívodu vody připojením potrubí k armatuře (Obr. 10).

►► 4.1. ZAPNUTÍ:

► 4.1.1. Otevřete dvířka nádrže (Obr. 2).

► 4.1.2. Naplňte nádrž vodou (Obr. 3), hladina vody musí být mezi MIN a MAX na stupnici (Obr. 4), aby se zabránilo rizikům.

► 4.1.3. Zavřete dvířka nádrže (Obr. 5).

► 4.1.4. Připojte napájecí zástrčku k elektrické síti (Obr. 6).

► 4.1.5. Stiskněte tlačítko ON/OFF / POWER pro zapnutí přístroje (Obr. 9).

►► 4.2.1. OVLÁDACÍ PANEL A FUNKCE (Obr. 7):

► ON/OFF: Umožňuje zapnutí a vypnutí přístroje.

► SPEED: Umožňuje zvýšit nebo snížit rychlost ventilace přístroje. Lze vybrat mezi třemi rychlostmi.

► COOL: Umožňuje aktivovat nebo deaktivovat režim ochlazování.

► SWING: Umožňuje aktivovat nebo deaktivovat automatické vertikální výkyvy žeber pro nasměrování proudu vzduchu.

► TIMER: Umožňuje aktivovat nebo deaktivovat zpožděný režim zapnutí nebo vypnutí.

-Zpožděné zapnutí: Při zapnutém chladiči stiskněte několikrát tlačítko „TIMER“, dokud se nezobrazí požadovaný čas (číslo bliká), pak přístroj vypne.

-Zpožděné vypnutí: Při zapnutém chladiči stiskněte několikrát tlačítko „TIMER“, dokud se nezobrazí požadovaný čas, v tomto okamžiku je nastavena doba vypnutí.

POZNÁMKA: Když chladič vydá akustické pípnutí, znamená to, že je nádrž prázdná a musí být opětovně doplněna (funkce „COOL“). Pro deaktivaci akustického pípnutí deaktivujte funkci „COOL“.

►► 4.2.2. DÁLKOVÉ OVLÁDÁNÍ A FUNKCE (Obr. 8):

► POWER: Umožňuje zapnutí a vypnutí přístroje.

► LOW - MID - HIGH: Umožňuje zvýšit nebo snížit rychlost ventilace přístroje. Je možné zvolit mezi rychlostmi LOW, MID a HIGH.

► COOL: Umožňuje aktivovat nebo deaktivovat režim chlazení.

► WIND: Umožňuje aktivovat nebo deaktivovat POUZE ventilaci.

► SWING: Umožňuje aktivovat nebo deaktivovat automatické vertikální výkyvy žeber pro nasměrování proudu vzduchu.

► **TIMER:** Umožňuje aktivovat nebo deaktivovat zpožděný režim zapnutí nebo vypnutí.

-Zpožděné zapnutí: Při zapnutém chladiči stiskněte několikrát tlačítko „TIMER“, dokud se nezobrazí požadovaný čas (číslo bliká), pak přístroj vypněte.

-Zpožděné vypnutí: Při zapnutém chladiči stiskněte několikrát tlačítko „TIMER“, dokud se nezobrazí požadovaný čas, v tomto okamžiku je nastavena doba vypnutí.

►► 4.3. VYPNUTÍ:

► 4.3.1. Stiskněte tlačítko ON/OFF / POWER pro zapnutí přístroje (Obr. 9).

► 4.3.2. Vyprázdněte nádrž přes příslušnou vypouštěcí zátku (Obr. 11-12-13).

►► 5. ČIŠTĚNÍ A ÚDRŽBA

VAROVÁNÍ: PŘED PROVÁDĚNÍM JAKÉKOLI ÚDRŽBY NEBO OPRAVY ODPOJTE NAPÁJECÍ KABEL OD ELEKTRICKÉ SÍTĚ.

V ZÁVISLOSTI NA PROSTŘEDÍ, VE KTERÉM JE PŘÍSTROJ POUŽÍVÁN, PRACHU, NEČISTOTĚ MŮŽE KVALITA POUŽITÉ VODY OVLIVNIT VÝKON JEDNOTKY. PROTO MŮŽE BÝT V ZÁVISLOSTI NA MODELU NUTNÉ VYČISTIT:

►► 5.1. NÁDRŽ :

Doporučuje se často měnit vodu.

► 5.1.1. Vypněte přístroj odpojením zástrčky z elektrické sítě (Obr. 9-6).

► 5.1.2. Vyprázdněte nádrž přes příslušnou vypouštěcí zátku (Obr. 11-12-13).

►► 5.2. VZDUCHOVÝ FILTR:

Doporučuje se často čistit vzduchový filtr.

VAROVÁNÍ: Znečištěný vzduchový filtr může vést ke značnému snížení výkonnosti přístroje.

► 5.2.1. Vypněte přístroj odpojením zástrčky z elektrické sítě (Obr. 9-6).

► 5.2.2. Odstraňte upevňovací šrouby a vyjměte filtr (Obr. 14).

► 5.2.3. Vyčistěte filtr jemným čisticím prostředkem a měkkým hadříkem (Obr. 15). Ujistěte se, že filtr je úplně suchý.

► 5.2.4. Nasadte filtr a upevněte jej šrouby (Obr. 16).

►► 5.3. VODNÍ OKRUH:

► 5.3.1. Aby byl zajištěn správný provoz chladiče, před úplným vypnutím přístroje vypněte na několik minut režim COOL, aby se zabránilo stagnaci vody.

► 5.3.2. Doporučuje se provést každý měsíc kompletní cyklus s použitím čisté vody a vhodných dezinfekčních produktů spuštěním chladiče ve venkovním prostředí.

DŮLEŽITÉ:

-Chladicí nádrž musí být pravidelně vyprazdňována a dezinfikována podle použití.

-Povrchy podložek musí být pravidelně kontrolovány a dezinfikovány podle použití.

-Pro dezinfekční operace musí být použity biocidní přípravky, které vyhovují evropskému nařízení č. 582/2012.

►► 6. PŘIPOJENÍ DÁLKOVÉHO ZVLHČOVAČE (volitelně)

(Obr. 17-18)

K napájecí zástrčce lze sériově připojit dálkový zvlhčovač vzduchu pro řízení automatického zapnutí nebo vypnutí chladiče.

Po zásahu zvlhčovače se během normálního provozu chladič vypne. Opětovné zapnutí je automatické a provozní konfigurace se obnoví zachováním nastavení před vypnutím.

UPOZORNĚNÍ: JEDINÉ NASTAVENÍ, KTERÉ SE NEOBNOVÍ, JE FUNKCE „TIMER“, V TOMTO PŘÍPADĚ SE CHLADIČ VE SKUTEČNOSTI PŘEPNE DO POHOVOSTNÍHO STAVU.

►► 7. PROVOZNÍ ANOMÁLIE

ANOMÁLIE	PŘÍČINA	ŘEŠENÍ
Displej nefunguje	<ol style="list-style-type: none"> 1. Chybí napájení 2. Vadný přístroj 	<ol style="list-style-type: none"> 1a. Zkontrolujte, zda je zařízení připojeno k napájení 1b. Obrat'te se na servisní středisko 2. Obrat'te se na servisní středisko
Chybí proud vzduchu nebo je velmi nízký	<ol style="list-style-type: none"> 1. Ucpání zadního přívodu vzduchu 2. Vadný přístroj 	<ol style="list-style-type: none"> 1a. Udržujte zadní část přístroje v odstupu od stěn, které mohou bránit průchodu vzduchu 1b. Odstraňte případné předměty z přívodu vzduchu 1c. Obrat'te se na servisní středisko 2. Obrat'te se na servisní středisko
Zařízení nereaguje na příkazy	<ol style="list-style-type: none"> 1. Vadný přístroj 	<ol style="list-style-type: none"> 1. Obrat'te se na servisní středisko
Ze zařízení vytéká voda	<ol style="list-style-type: none"> 1. Vypouštěcí zátka je uvolněná 2. Odtok je znečištěný a vypouštěcí zátka není dokonale uzavřena 3. Úniky z nádrže 4. Panel kape 	<ol style="list-style-type: none"> 1. Zavřete zátku 2. Vyčistěte odtok a uzavřete zátku 3. Obrat'te se na servisní středisko 4. Obrat'te se na servisní středisko

►► 1. BIZTONSÁGI TUDNIVALÓK

 **FONTOS: A BERENDEZÉS ÖSSZESZERELÉSE ÉS ÜZEMBEHELYEZÉSE ELŐTT OLVASSA EL FIGYELMESEN A JELEN HASZNÁLATI ÚTMUTATÓT. A BERENDEZÉS NEM MEGFELELŐ HASZNÁLATA SÚLYOS SÉRÜLÉSEKET OKOZHAT. A HASZNÁLATI UTASÍTÁST TARTSA MEG KÉSŐBBI HASZNÁLAT CÉLJÁRA.**

 **FONTOS: A készüléket csökkent értelmi, fizikai képességű vagy megfelelő tapasztalattal nem rendelkező személyek (beleértve a gyermekeket is) nem használhatják, kivéve, ha biztonságukról gondosodik egy, a készülék használatát felügyelő személy. A gyermekeknek ne engedje, hogy játsszanak a készülékkel.**

- 1.1. A készülék tartályába kizárólag tiszta víz önthető.
- 1.2. A tartály feltöltése előtt kapcsolja ki a készüléket, és húzza ki a csatlakozót a hálózatból.
- 1.3. A tartály feltöltését követően ne helyezze át a készüléket.
- 1.4. A készülék használata során tartsa be a helyi előírásokat és a vonatkozó szabványokat.
- 1.5. Az áramütés elkerülése érdekében mindig tartsa szárazon a készüléket. A készülékhez nedves kézzel nyúlni tilos.
- 1.6. A készülék kizárólag jól szellőző, száraz helyen használható.
- 1.7. A készüléket csak fedett helyiségekben használja.
- 1.8. A készüléket csatlakoztassa az adat táblán jelzett feszültségen és frekvencián üzemelő hálózatra.
- 1.9. Kizárólag háromeres, megfelelően földelt hosszabbítók használhatók.
- 1.10. A kockázatok csökkentése érdekében a működő készüléket papírral, kartonnal, fémlemezzel vagy egyéb gyúlékony anyaggal letakarni tilos.
- 1.11. A balesetveszély megelőzése érdekében a készüléket használja sík, stabil felületen.
- 1.12. Amikor a készüléket nem használja, húzza ki a dugót a hálózati csatlakozóból.

- 1.13. Ne fedje le a készülék levegőbeszívó (hátsó) és kifúvó (elől) nyílásait.
- 1.14. Azt tanácsoljuk, hagyjon a készülék és a fal vagy egyéb tárgyak között 0,5 m-es biztonsági távolságot.
- 1.15. Ne helyezze át, ne töltsen fel a készüléket, és ne végezzen rajta karbantartási munkálatokat, illetve egyéb beavatkozásokat, ha a működik vagy csatlakozik a villamos hálózatra.
- 1.16. A készüléket (beleértve a tápvezetéket is) helyezze a hőforrásoktól biztonságos távolságra.
- 1.17. A készülék szétszerelését és/vagy javítását kizárólag márkaszerviz végezheti.
- 1.18. A balesetveszély elkerülése érdekében, ha a tápvezeték sérült, cseréltesse ki márkaszervizben.
- 1.19. Ha a készülék hosszabb ideig volt használaton kívül, mossa le a tartályt tiszta vízzel.
- 1.20. A léghűtő nem megfelelő működése esetén azonnal húzza ki a készüléket az elektromos hálózatból, és lépjen kapcsolatba az ügyfélszolgálattal.
- 1.21. Védje az elektromos kábelt a járművek vagy gyalogosok mozgása okozta károktól. A nem megfelelő elektromos bekötés vagy telepítés áramütés kockázatával járhat.
- 1.22. Használati feltételek:
 - A) Levegő hőmérséklete: 18°C - 45°C;
 - Víz hőmérséklete: <45°C.
 - B) A levegőnek portól és szennyezőanyagoktól mentesnek kell lennie, vagy máskülönben a tisztítás gyakoriságát kell megnövelni.
- 1.23. A léghűtő tartályának feltöltésére csak vezetékes víz használható. Ha nem áll rendelkezésre vezetékes vízhálózat, akkor a készülékben használt vizet tisztítani kell az 98/82/EK irányelv előírásainak megfelelően.
 - Mindig célszerű 15 °f-ot (8,4 nk) meg nem haladó keménységű vizet használni.
 - A léghűtő tartályát a használat intenzitásától függő gyakorisággal ki kell üríteni és higiénizálni kell.
 - A párologtató panelek felületét alaposan meg kell vizsgálni, és higiénizálni

kell a használat intenzitásától függő gyakorisággal.

-A higienizáláshoz az 582/2012. sz. európai rendeletnek megfelelő biocid termékek használandók.

▶▶ 2. A CSOMAGOLÁS ELTÁVOLÍTÁSA

▶▶ 2.1. Távolítsa el a készülékről a szállításhoz vagy csomagoláshoz használt anyagokat, és gondoskodjon a hatályos előírásoknak megfelelő ártalmatlanításukról.

▶▶ 2.2. Vegye ki az összes alkatrészt a csomagolásból.

▶▶ 2.3. Ellenőrizze, hogy a készülék nem sérült-e meg a szállítás közben. Amennyiben a készüléken sérülések láthatók, forduljon haladéktalanul ahhoz a viszonteladóhoz, ahol a terméket vásárolta.

▶▶ 3. ÖSSZESZERELÉS

(1. ábra) A készülék a könnyebb mozgathatóság érdekében kerekkel van felszerelve. A modelltől függően a készülék felszerelt kerekkel érkezik, vagy szükség lehet a kerek felszerelésére. A kerek felszereléséhez szükséges csavarok a csomagolás belsejében találhatóak.

▶▶ 4. MŰKÖDÉS

FIGYELMEZTETÉS: A készülék bekapcsolása előtt olvassa el figyelmesen a „BIZTONSÁGI SZABÁLYOK” c. fejezetet.

FIGYELMEZTETÉS: A meghibásodások, ill. üzemzavarok elkerülése érdekében használjon tiszta vizet.

FIGYELMEZTETÉS: Ellenőrizze a villamos hálózat földelését. A berendezést a hatályos helyi szabványok előírásainak megfelelően csatlakoztassa a hálózatba. A készüléket csatlakoztassa az adattáblán jelzett feszültségen és frekvencián üzemelő hálózatra.

MEGJEGYZÉS: Ezek a modellek közvetlenül a vízvezeték-hálózatra is ráköthetők a cső a vízvezetékcsomák csatlakoztatásával (10. ábra).

▶▶ 4.1. BEKAPCSOLÁS:

▶▶ 4.1.1. Nyissa ki a tartály ajtaját (2. ábra).

▶▶ 4.1.2. Töltse fel a tartályt vízzel (3. ábra); a vízszintnek a skálán jelölt MIN és MAX jel között kell lennie (4. ábra) a kockázatok elkerülése érdekében.

▶▶ 4.1.3. Zárja be a tartály ajtaját (5. ábra).

▶▶ 4.1.4. Csatlakoztassa a hálózati csatlakozót az elektromos hálózathoz (6. ábra).

▶▶ 4.1.5. Nyomja meg az ON/OFF/POWER gombot a készülék bekapcsolásához (9. ábra).

▶▶ 4.2.1. A VEZÉRLŐPANEL ÉS FUNKCIÓI (7. ábra):

▶▶ ON/OFF: A készülék be- és kikapcsolására szolgál.

▶▶ SPEED: A ventilátor sebességének beállítását végzi. Három sebességfokozat közül választhat.

▶▶ COOL: A hűtési funkció be- és kikapcsolására szolgál.

▶▶ SWING: A légtérrelő lemezek függőleges irányú automatikus mozgását kapcsolja be és ki a légáram irányítása érdekében.

▶▶ TIMER: Lehetővé teszi a késleltetett be- és kikapcsolás aktiválását vagy deaktiválását. -Késleltetett bekapcsolás: A bekapcsolt léghűtőn nyomja meg többször a „TIMER” gombot, amíg meg nem jelenik a kívánt idő (a szám villog), majd ekkor kapcsolja ki a készüléket.

-Késleltetett kikapcsolás: A bekapcsolt léghűtőn nyomja meg többször a „TIMER” gombot, amíg meg nem jelenik a kívánt idő, ekkor a kikapcsolás időpontja be van állítva.

MEGJEGYZÉS: Ha a léghűtő sípoló hangjelzést ad ki, az azt jelenti, hogy a tartály üres, és fel kell tölteni („COOL” funkció). A sípoló hangjelzés deaktiválásához kapcsolja ki a „COOL” funkciót.

▶▶ 4.2.2. A TÁVIRÁNYÍTÓ ÉS FUNKCIÓI (8. ábra):

▶▶ POWER: A készülék be- és kikapcsolására szolgál.

▶▶ LOW - MID - HIGH: A ventilátor sebességének beállítását végzi. Az alábbi sebességfokozatok közül választhat: LOW, MID és HIGH.

▶▶ COOL: A hűtési funkció bekapcsolására szolgál.

▶▶ WIND: A „CSAK szellőztetés” funkció bekapcsolására szolgál.

- ▶ SWING: A légtelítő lemezek függőleges irányú automatikus mozgását kapcsolja be és ki a légáram irányítása érdekében.
- ▶ TIMER: Lehetővé teszi a késleltetett be- és kikapcsolás aktiválását vagy deaktiválását.
 - Késleltetett bekapcsolás: A bekapcsolt léghűtőn nyomja meg többször a „TIMER” gombot, amíg meg nem jelenik a kívánt idő (a szám villog), majd ekkor kapcsolja ki a készüléket.
 - Késleltetett kikapcsolás: A bekapcsolt léghűtőn nyomja meg többször a „TIMER” gombot, amíg meg nem jelenik a kívánt idő, ekkor a kikapcsolás időpontja be van állítva.

▶▶ 4.3. KIKAPCSOLÁS:

- ▶ 4.3.1. Nyomja meg az ON/OFF/POWER gombot a készülék kikapcsolásához (9. ábra).
- ▶ 4.3.2. Ürítse le a tartályt a leürítő dugón keresztül (11-12-13. ábra).

▶▶ 5. TISZTÍTÁS ÉS KARBANTARTÁS

FIGYELMEZTETÉS: BÁRMILYEN JAVÍTÁS VAGY KARBANTARTÁS MEGKEZDÉSE ELŐTT HÚZZA KI A CSATLAKOZÓT A KONNEKTORBÓL.

AZ ÜZEMI FELTÉTELEK (POR, SZENNYEZŐDÉSEK MENNYISÉGE, A HASZNÁLT VÍZ MINŐSÉGE) BEFOLYÁSOLHATJÁK A KÉSZÜLÉK TELJESÍTMÉNYÉT. A FENTI TÉNYEZŐK, ILLETVE A KÉSZÜLÉK MODELJÉNEK FÜGGVÉNYÉBEN SZÜKSÉG LEHET AZ ALÁBBI ALKATRÉSZEK TISZTÍTÁSÁRA:

▶▶ 5.1. TARTÁLY:

Tanácsos a tartályban lévő vizet gyakran cserélni.

- ▶ 5.1.1. Kapcsolja ki a készüléket és húzza ki a csatlakozót az elektromos hálózathoz (9-6. ábra).
- ▶ 5.1.2. Ürítse le a tartályt a leürítő dugón keresztül (11-12-13. ábra).

▶▶ 5.2. LEVEGŐSZŰRŐ:

Javasoljuk, hogy gyakran tisztítsa meg a levegőszűrőt.

FIGYELMEZTETÉS: Az elszennyeződött levegőszűrő jelentős teljesítménycsökkenést okozhat.

- ▶ 5.2.1. Kapcsolja ki a készüléket és húzza ki a csatlakozót az elektromos hálózathoz (9-6. ábra).
- ▶ 5.2.2. Vegye le a rögzítőcsavarokat és távolítsa el a szűrőt (14. ábra).
- ▶ 5.2.3. Tisztítsa meg a szűrőt kímélő tisztítószerrel és puha ronggyal (15. ábra). Győződjön meg arról, hogy a szűrő teljesen száraz.
- ▶ 5.2.4. Helyezze vissza a szűrőt és rögzítse a csavarokkal (16. ábra).

▶▶ 5.3. VÍZRENDSZER:

- ▶ 5.3.1. A léghűtő megfelelő működésének biztosításához a készülék teljes kikapcsolása előtt néhány percre ki kell kapcsolni a COOL üzemmódot a pangó vízmaradványok elkerülése érdekében.
- ▶ 5.3.2. Javasolt havonta teljes ciklust végezni tiszta vízzel és megfelelő fertőtlenítőszerrel, a léghűtő kültéren történő működtetésével.

FONTOS:

- A léghűtő tartályát a használat intenzitásától függő gyakorisággal ki kell üríteni és fertőtleníteni kell.
- A párologtató panelek felületét alaposan meg kell vizsgálni, és fertőtleníteni kell a használat intenzitásától függő gyakorisággal.

▶▶ 6. TÁVVEZÉRLÉSŰ

HUMIDISZTÁT CSATLAKOZTATÁSA (opcionális)
(17-18. ábra)

Az elektromos csatlakozóval sorba köthető egy távirányítású humidisztát a léghűtő automatikus bekapcsolásának vagy kikapcsolásának kezelésére.

A humidisztát beavatkozását követően, a normál működés során a léghűtő kikapcsol. A visszakapcsolás automatikus, és a működési konfiguráció helyreáll a kikapcsolás előtti beállítások fenntartásával.

FIGYELEM: AZ EGYETLEN BEÁLLÍTÁS, AMI NEM ÁLL VISSZA, A „TIMER” FUNKCIÓ; EBBEN AZ ESETBEN A LÉGHŰTŐ KÉSZENLÉTI ÁLLAPOTBA ÁLL.

►► 7. MŰKÖDÉSI RENDELLENESSÉGEK

RENDELLENESSÉG	OK	MEGOLDÁS
A kijelző nem működik	1. Áramellátás hiánya 2. Hibás készülék	1a. Ellenőrizze, hogy a készülék csatlakozik-e az áramellátó hálózathoz 1b. Lépjen kapcsolatba a vevőszolgálattal 2. Lépjen kapcsolatba a vevőszolgálattal
Nincs légáramlás vagy nagyon alacsony szintű	1. A hátsó légbeszívó eltömődött 2. Hibás készülék	1a. A készülék hátlapját tartsa távol az olyan felületektől, amelyek akadályozhatják a légáramlást. 1b. Távolítsa el az esetleges tárgyakat a légbeszívóból 1c. Lépjen kapcsolatba a vevőszolgálattal 2. Lépjen kapcsolatba a vevőszolgálattal
A készülék nem reagál a parancsokra	1. Hibás készülék	1. Lépjen kapcsolatba a vevőszolgálattal
A készülékből víz szivárog	1. A leürítődugó meglazult 2. A leürítő elszennyeződött, és a leürítődugó nem zár tökéletesen 3. A tartály szivárog 4. A panel csepeg	1. Zárja vissza a kupakot. 2. Tisztítsa meg a leürítőt és zárja vissza a dugót 3. Lépjen kapcsolatba a vevőszolgálattal 4. Lépjen kapcsolatba a vevőszolgálattal

►► 1. GÜVENLİK HAKKINDA BİLGİLER

⚠ ÖNEMLİ: BU CİHAZIN MONTAJ, ÇALIŞTIRMA VEYA BAKIMINI YAPMADAN ÖNCE BU UYGULAMA KILAVUZUNU OKUYUN VE ANLAYIN. CİHAZIN HATALI KULLANIMI AĞIR YARALANMALARLA NEDEN OLABİLİR. BU KILAVUZU İLERİDE DANIŞMAK İÇİN MUHAFAZA EDİN.

⚠ ÖNEMLİ: Bu cihaz, güvenliklerinden sorumlu bir kişinin gözetimi altında olmaksızın düşük fiziksel, zihinsel ve algılama kapasiteli veya uzman olmayan kişilerin (küçük çocuklar dahil) kullanımına uygun değildir. Küçük çocuklar cihazla oynamadıklarından emin olmak için kontrol edilmelidir.

- 1.1. Cihazın haznesini sadece temiz su ile doldurun.
- 1.2. İkmalden önce, cihazı kapatıp güç beslemesini kesin.
- 1.3. Hazneyi doldurduktan sonra, cihazın yerini değiştirmeyin.
- 1.4. Cihazın kullanımı sırasında, geçerli talimatlar ve yerel kuralların tümüne uyun.
- 1.5. Elektrik çarpmasına karşı korunmak için, cihazı kuru tutun. Islak ellerle işlem yapmayın.
- 1.6. Sadece iyi havalandırılan ve tamamen kuru alanlarda kullanın.
- 1.7. Sadece kapalı yapıların içinde kullanın.
- 1.8. Cihazı sadece veril levhasında belirtilen gerilim ve frekans ile besleyin.
- 1.9. Yalnızca kesinlikle toprak hatta bağlanmış üç telli uzatmalar kullanın.
- 1.10. Cihazı, kullanımı sırasında her türlü riski önlemek amacıyla kağıt, karton, plastik, metal folyo veya yanıcı olan herhangi bir malzeme ile örtmekten kaçının.
- 1.11. Her türlü riski önlemek amacıyla cihaz, sağlam ve düz bir yüzey üzerinde kullanılmalıdır.
- 1.12. Cihaz kullanılmadığında, fişini prizden çıkarın.

- 1.13. Cihazın hava giriş (arka taraf) veya çıkışını (ön taraf) asla kapatmayın.
- 1.14. Cihaz ile duvarlar veya diğer nesneler arasında bırakılması tavsiye edilen güvenlik mesafesi 0,5 m'dir.
- 1.15. Cihaz elektrik şebekesine bağlı veya çalışır durumdayken yeri değiştirilmemeli, ele alınmamalı, ikmal veya herhangi bir bakım işlemi yapılmamalıdır.
- 1.16. Cihaz ile (güç kablosu dahil) ısı kaynakları arasında gerekli güvenlik mesafesini koruyun.
- 1.17. Her durumda, cihazı sadece yetkili servise açtırın veya tamir ettirin.
- 1.18. Eğer elektrik kablosu hasar görmüşse, her türlü riskin önüne geçilmesi için teknik servis merkezi tarafından değiştirilmelidir.
- 1.19. Kullanılmadan geçen bir süre ardından hazneyi temiz su ile yıkayın.
- 1.20. Soğutucunun hatalı çalışması durumunda, elektrik beslemesini kesin ve teknik servis merkezi ile iletişime geçin.
- 1.21. Araçların hareketinden, atmosfer olaylarından ve ısı kaynaklarından kaynaklanan potansiyel besleme kablosunu koruyun. Elektrik gerilimine uygun olmayan bağlantı veya uygunsuz kurulum elektrik çarpması riskleri doğurabilir.
- 1.22. Kullanım koşulları:
 - A) Hava sıcaklığı: 18°C - 45°C; Su Sıcaklığı: <45°C.
 - B) Havada toz veya kirletici maddeler bulunmamalıdır aksi halde temizlik artırılmalıdır.
- 1.23. Soğutucu deposunun doldurulması için kullanılan su, su bendinden gelmelidir. Bir su kemerinden çekilmesi mümkün değilse eğer, verilen su 98/82/CE Avrupa Birliği Direktifine göre sterilize işlemine tabi tutulmalıdır. -15°f altında sertliğe sahip olan su kullanmak tavsiye edilir. -Soğutucu deposu kullanıma göre periyodik olarak boşaltılmalıdır ve sterilize edilmelidir.

-Ped yüzeyleri kullanma göre periyodik olarak denetlenmelidir ve sterilize edilmelidir.

-Sterilize işlemleri için 582/2012 no'lu Avrupa Birliği düzenlemesine uygun biyodisal ürünler kullanılmalıdır.

►► 2. AMBALAJ AÇMA

► 2.1. Cihazın paketlenmesinde ve sevkiyatında kullanılan tüm ambalaj malzemelerini çıkarın ve geçerli kanunlara göre bertaraf edin.

► 2.2. Bütün parçaları ambalajdan çıkarın.

► 2.3. Nakliye sırasında hasar oluşup oluşmadığını kontrol edin. Eğer cihaz hasar görmüşse, cihazın satın alındığı satıcıyı anında bilgilendirin.

►► 3. AMBALAJLAMA

(Şek. 1) Cihaz, taşınmasını kolaylaştırmak amacıyla tekerlekler ile donatılmıştır. Tekerlekler, modele bağlı olarak monte edilmiş veya edilmemiş olabilir. Parçalar ve montaj için gerekli vida ve somunlar, ambalajın içindedir.

►► 4. İŞLEYİŞ

UYARI: Cihazı çalıştırmadan önce "GÜVENLİK HAKKINDA BİLGİLER"i dikkatle okuyun.

UYARI: Arızaları veya diğer anormallikleri sadece temiz su kullanın.

UYARI: Elektrik tesisatınızın toprak bağlantısını kontrol edin. Elektrik bağlantısı, yürürlükteki ulusak düzenlemelere uygun olarak yapılmalıdır. Cihazı sadece veril levhasında belirtilen gerilim ve frekans ile besleyin.

NOT: Bu modeller, boruyu rakora bağlamak suretiyle su şebekesine bağlanabilmektedir (Şek. 10).

►► 4.1. ÇALIŞTIRMA:

► 4.1.1. Haznenin kapağını açın (Şek. 2).

► 4.1.2. Depoya su tedarik edin (Şek. 3), su seviyesi riskleri önlemek amacıyla cihazın kenarında bulunan ölçekte MIN ve MAX (Şek. 4) arasında olmalıdır.

► 4.1.3. Haznenin kapağını kapatın (Şek. 5).

► 4.1.4. Cihazın fişini şebeke prizine takın (Şek. 6).

► 4.1.5. Cihazı çalıştırmak için ON/OFF / POWER düğmesine basın (Şek. 9).

►► 4.2.1. KONTROL PANELİ VE FONKSİYONLAR (Şek. 7):

► ON/OFF: Cihazı açmaya veya kapatmaya yarar.

► SPEED: Cihazın havalandırma hızını arttırmaya veya azaltmaya yarar. Üç hız arasından seçilebilir.

► COOL: Soğutma yöntemini etkinleştirmeyi veya devre dışı bırakmayı sağlar.

► SWING: Hava akışını yönlendirmek için kanatların dikey otomatik salınımının etkinleştirilmesini veya devre dışı bırakılmasını sağlar.

► TIMER: Gecikmeli açma veya kapama modunu etkinleştirmeyi veya etkisiz bırakmayı sağlar.

-Gecikmeli açılma: Soğutucu açık iken, birkaç defa "TIMER" tuşuna, arzu edilen saat görüntülene kadar (sayı yanıp sönecektir) basın, bu noktada cihazı kapatın.

-Gecikmeli kapatma: Soğutucu açık iken, birkaç defa "TIMER" tuşuna, arzu edilen saat görüntülene kadar basın, bu noktada kapatma saati ayarlanmıştır.

NOT: Soğutucu bir bip sesi verdiğinde, deponun boşaldığı ve yeniden doldurulması gerektiği anlamına gelir ("COOL" fonksiyonu). Bip sesini kesmek için "COOL" fonksiyonu devreden çıkarılır.

►► 4.2.2. UZAKTAN KUMANDA VE FONKSİYONLAR (Şek. 8):

► POWER: Cihazı açmaya veya kapatmaya yarar.

► LOW - MID - HIGH: Cihazın havalandırma hızını arttırmaya veya azaltmaya yarar. LOW, MID ve HIGH (DÜŞÜK, ORTA ve YÜKSEK) üç hız arasından seçilebilir.

► COOL: Soğutma yöntemini etkinleştirmeye yarar.

► WIND: SADECE havalandırma yöntemini etkinleştirmeye yarar.

► SWING: Hava akışını yönlendirmek için kanatların dikey otomatik salınımının et-

kinleştirilmesini veya devre dışı bırakılmasını sağlar.

► **TIMER:** Gecikmeli açma veya kapama modunu etkinleştirmeyi veya etkisiz bırakmayı sağlar.

-Gecikmeli açılma: Soğutucu açık iken, birkaç defa "TIMER" tuşuna, arzu edilen saat görüntülene kadar (sayı yanıp sönecektir) basın, bu noktada cihazı kapatın.

-Gecikmeli kapatma: Soğutucu açık iken, birkaç defa "TIMER" tuşuna, arzu edilen saat görüntülene kadar basın, bu noktada kapatma saati ayarlanmıştır.

►► **4.3. KAPATMA:**

► **4.3.1.** Cihazı kapatmak için ON/OFF / POWER düğmesine basın (Şek. 9).

► **4.3.2.** Uygun boşaltma kapağından depoyu boşaltın (Şek. 11-12-13).

►► **5. TEMİZLİK VE BAKIM**

UYARI: HERHANGİ BİR BAKIM VEYA ONARIM YAPMADAN ÖNCE, GÜÇ KABLOSUNU ELEKTRİK ŞEBEKESİNDEN AYIRIN.

CİHAZIN KULLANILDIĞI ORTAMA BAĞLI OLARAK, TOZ, KİR, KULLANILAN SU KALİTESİ PERFORMANSINI ETKİLEYEBİLİR. DOLAYISIYLA, MODELE BAĞLI OLARAK AŞAĞIDAKİ KISIMLARIN TEMİZLENMESİ GEREKEBİLİR:

►► **5.1. DEPO:**

Suyun sık sık değiştirilmesi tavsiye edilir.

► **5.1.1.** Cihazı kapatıp fişini çekin (Şek. 9-6).

► **5.1.2.** Depoyu tahliye kapağından boşaltın (Şek. 11-12-13).

►► **5.2. HAVA FİLTRESİ:**

Hava filtresini sıklıkla temizlemek önerilir.

UYARI: Kirli hava filtresi cihazın performansında önemli bir düşmeye neden olabilir.

► **5.2.1.** Cihazı kapatıp fişini çekin (Şek. 9-6).

► **5.2.2.** Sabitleme vidalarını çıkartın ve filtreyi çıkartın (Şek. 14).

► **5.2.3.** Filtreyi hassas bir deterjan ve yumuşak bir bez kullanarak temizleyin (Şek. 15). Filtrenin çok iyi şekilde kuru olduğundan emin olun.

► **5.2.4.** Filtreyi yeniden konumlandırın ve vidalar ile sabitleyin (Şek. 16).

►► **5.3. SU DEVRESİ:**

► **5.3.1.** Hava soğutucusunun doğru işleyişini sağlamak için, cihazı tamamen kapatmadan önce, durgun suyu önlemek için COOL modunu bir kaç dakika devre dışı bırakmak gereklidir.

► **5.3.2.** Hava soğutucusunu dışarıda çalıştırarak uygun temizleme ürünleri ve temiz su kullanarak aylık sıklıkla tam bir devir gerçekleştirmek tavsiye edilir.

ÖNEMLİ:

-Soğutucu deposu kullanıma göre periyodik olarak boşaltılmalıdır ve sterilize edilmelidir.

-Ped yüzeyleri kullanma göre periyodik olarak denetlenmelidir ve sterilize edilmelidir.

-Sterilize işlemleri için 582/2012 no'lu Avrupa Birliği düzenlemesine uygun biyodiyal ürünler kullanılmalıdır.

►► **6. HARİCİ NEM ÖLÇER BAĞLANTISI (opsiyonel)**

Soğutucunun otomatik açılma ve kapanmasını idare etmek için bir harici nem ölçerin, elektrik fişine seri olarak bağlanması mümkündür.

Nem ölçerin müdahalesinin ardından normal işleyiş sırasında soğutucu kapanır. Yeniden çalışması otomatiktir ve işleyiş konfigürasyonu kapanmadan önceki ayarlar muhafaza edilerek yeniden donatılır.

DİKKAT: BAŞLANGIÇ HALİNE GETİRİLEMEYEN TEK AYAR "TIMER" FONKSİYONUDUR, BU DURUMDA SOĞUTUCU STAND-BY KOŞULUNA GETİRİLECEKTİR.

►► 7. İŞLEYİŞ ANORMALLİĞİ

ARIZA	SEBEP	ÇÖZÜM
Ekran çalışmıyor	1. Güç beslemesi yok 2. Teçhizat hatalı	1a. Cihazın güç beslemesine bağlı olduğunu kontrol edin 1b. Teknik servis ile iletişime geçin 2. Teknik servis ile iletişime geçin
Hava akışı yok veya çok düşük	1. Arka taraf hava girişi tıkanması 2. Teçhizat hatalı	1a. Cihazın arkasını hava geçişini tıka-yacağı için duvardan uzak tutun 1b. Hava prizinden olası cisimleri çıkar-tın 1c. Teknik servis ile iletişime geçin 2. Teknik servis ile iletişime geçin
Cihaz komutlara cevap vermiyor	1. Teçhizat hatalı	1. Teknik servis ile iletişime geçin
Cihaz su kaybediyor	1. Tahliye kapağı gevşedi 2. Tahliye kirli ve tahliye kapağı iyi kapanmıyor 3. Depo sızdırıyor 4. Panelden damlıyor	1. Kapağı kapatın 2. Tahliyeyi temizleyin ve kapağı kapa-tın 3. Teknik servis ile iletişime geçin 4. Teknik servis ile iletişime geçin

►► 1. INFORMACIJA APIE SAUGĄ

 **SVARBU: PRIEŠ SURINKDAMI, PALEISDAMI ŠĮ PRIETAISĄ ARBA PRIEŠ ATLIKDAMI JO TECHNINĘ PRIEŽIŪRĄ, PERSKAITYKITE IR SUPRASKITE ŠĮ EKSPLOATAVIMO VADOVĄ. KLAIDINGAI NAUDODAMI PRIETAISĄ, GALITE LABAI SUSIŽALOTI. SAUGOKITE ŠIAS NAUDOJIMO INSTRUKCIJAS ATEIČIAI.**

 **SVARBU:** šis prietaisas nėra skirtas naudoti asmenims (įskaitant vaikus), turintiems fizinę, jutimo ar protinę negalią, arba neturintiems patirties ir žinių, nebent jie yra prižiūrimi asmens, atsakingo už jų saugumą. Nepalikite vaikų bet priežiūros, kad užtikrinti, jog jie su prietaisu nežaistų.

- 1.1. Į prietaiso baką pilkite tik švarų vandenį.
- 1.2. Prieš pildami, išjunkite prietaisą ir atjunkite energijos tiekimą.
- 1.3. Pripildę baką, prietaiso nekilnokite.
- 1.4. Naudodami prietaisą, vadovaukitės visais vietiniais nurodymais ir taikomais reglamentais.
- 1.5. Laikykite prietaisą sausą, kad apsaugotumėte nuo elektros smūgių. Nenaudokite šlapiomis rankomis.
- 1.6. Naudokite tik gerai ventiliuotose ir visiškai sausose vietose.
- 1.7. Naudokite tik uždaroje patalpose.
- 1.8. Prietaisui tiekite tik duomenų plokštelėje nurodytas įtampas ir dažnio energiją.
- 1.9. Naudokite tik trijų laidų tinkamai įžemintus ilgintuvus.
- 1.10. Naudodami neuždenkite prietaiso popieriumi, plastikumu, metalo lakštais arba bet kuria kita degia medžiaga, kad būtų išvengta bet kokios rizikos.
- 1.11. Kad būtų išvengta bet kokios rizikos, prietaisas turi būti naudojamas ant stabilaus ir lygaus paviršiaus.
- 1.12. Kai prietaiso nenaudojate, išjunkite jį iš elektros lizdo.
- 1.13. Niekada neužblokuokite prietaiso oro įleidimo (galinė pusė) ar oro išleidimo (priekinė pusė) angos.

- 1.14. Rekomenduojamas mažiausias saugus atstumas tarp prietaiso ir sienų ar kitų objektų yra 0,5 m.
- 1.15. Prietaisui įkaitus ar, kai jis yra prijungtas prie elektros tinklo, jo niekada negalima perkelti, imti rankomis, papildyti ar atlikti bet kokius jo priežiūros darbus.
- 1.16. Užtikrinkite tinkamą saugų atstumą tarp prietaiso (įskaitant maitinimo laidą) ir karščio šaltinių.
- 1.17. Bet kuriuo atveju, paprašykite prietaisą atidaryti ir (arba) sutaisyti tik įgaliosios pagalbos tarnybos.
- 1.18. Jei maitinamasis laidas yra pažeistas, techninės pagalbos personalas turi jį pakeisti, kad būtų išvengta bet kokios rizikos.
- 1.19. Jei tam tikrą laiką nenaudojote, išplaukite baką švariu vandeniu.
- 1.20. Jei vėsinimo prietaisas neveikia tinkamai, nedelsdami išjunkite elektros tiekimą ir kreipkitės į pagalbos tarnybą.
- 1.21. Apsaugokite maitinimo laidą nuo bet kokios žalos, kurią gali sukelti judančios transporto priemonės arba pėstieji. Netinkamas prijungimas prie elektros tinklo arba netinkamas sumontavimas gali sukelti elektros smūgio riziką.
- 1.22. Naudojimo sąlygos:
 - A) Oro temperatūra: 18-45 °C; Vandens temperatūra: < 45 °C.
 - B) Ore negali būti teršiančių dulkių ir medžiagų, nes tokiu atveju, reikia valyti dažniau.

►► 2. IŠPAKAVIMAS

- 2.1. Nuimkite visas supakuoti naudotas pakavimo medžiagas, išsiųskite prietaisą ir šalinkite vadovaudamiesi taikomais reglamentais.
- 2.2. Ištraukite visas detales iš pakuotės.
- 2.3. Patikrinkite, ar gabenant nebuvo padaryta žalos. Jei prietaisas atrodo sugadintas, nedelsdami informuokite pardavėją, iš kurio jį įsigijote.

►► 3. SURINKIMAS

(1 Pav.) Prietaisas turi ratelius, kad būtų lengviau perkelti. Atsižvelgiant į modelį, rateliai gali būti jau sumontuoti arba juos gali reikėti sumontuoti. Komponentai su atitinkamais montavimui skirtais varžtais yra pakuotės viduje.

►► 4. VEIKIMAS

ĮSPĖJIMAS: prieš įjungdami prietaisą, atidžiai perskaitykite „SAUGUMO INFORMACIJĄ“.

ĮSPĖJIMAS: kad išvengtumėte gedimų ar kitų sutrikimų, naudokite tik švarų vandenį.

ĮSPĖJIMAS: patikrinkite, ar jūsų elektros įranga tinkamai įžeminta. Prijungimas prie elektros tinklo turi būti atliekamas laikantis galiojančių nacionalinių standartų. Prietaisui tiekite tik duomenų plokštelėje nurodytos įtampos ir dažnio energiją.

PASTABA: šie modeliai gali būti prijungti prie vandentiekio, prijungiant vamzdį prie jungties (10 Pav.).

►► 4.1. ĮJUNGIMAS:

- 4.1.1. Atidarykite bako dureles (2 Pav.).
- 4.1.2. Pripilkite į baką vandens (3 Pav.); kad išvengtumėte rizikų, vandens lygis turi būti tarp graduotos skalės žymų MIN ir MAX (4 Pav.).
- 4.1.3. Uždarykite bako dureles (5 Pav.).
- 4.1.4. Maitinimo kištuką įjunkite į elektros tinklą (6 Pav.).
- 4.1.5. Paspauskite mygtuką „ON/OFF / POWER“ (I./IŠJ. / GALIA), kad įjungtumėte prietaisą (9 Pav.).

►► 4.2.1. VALDYMO SKYDAS IR FUNKCIJOS (7 Pav.):

- ON/OFF (I./IŠJ.): galima įjungti arba išjungti prietaisą.
- SPEED (GREITIS): galima padidinti arba sumažinti prietaiso ventiliacijos greitį. Galima pasirinkti vieną iš trijų greičių.
- COOL (VĖSINIMAS): Galima suaktyvinti arba išjungti vėsinimo režimą.
- SWING (SVYRAVIMAS): galima suaktyvinti arba išjungti vertikalų automatinį plokštelių svyravimą, norint nukreipti oro srautą.
- TIMER (LAIKMATIS): galima suaktyvinti arba išjungti pavėlinto įjungimo arba išjungimo režimą.
 - Pavėlintas įjungimas: kai vėsinimo prietaisas įjungtas, paspauskite mygtuką „TIMER“ (LAIKMATIS) kelis kartus, kol bus parodyta pageidaujamas laikas (skaičius mirksi); dabar išjunkite prietaisą.

-Pavėlintas išjungimas: kai vėsinimo prietaisas įjungtas, paspauskite mygtuką „TIMER“ (LAIKMATIS) kelis kartus, kol bus parodyta pageidaujamas laikas (skaičius mirksi); dabar išjungimo laikas nustatytas.

PASTABA: kai vėsinimo prietaisas įjungia garso signalą, reiškia, kad bakas yra tuščias ir jį reikia iš naujo pripildyti (funkcija „COOL“ (VĖSINIMAS)). Kad išjungtumėte garso signalą, išjunkite funkciją „COOL“ (VĖSINIMAS).

►► 4.2.2. NUOTOLINIS VALDYMO PULTAS IR FUNKCIJOS (8 Pav.):

- POWER (GALIA): galima įjungti arba išjungti prietaisą.
- LOW - MID - HIGH (ŽEMAS - VID - DIDELIS): galima padidinti arba sumažinti prietaiso ventiliacijos greitį. Galima pasirinkti vieną iš trijų greičių: „LOW“ (ŽEMAS), „MID“ (VIDUTINIS) ir „HIGH“ (DIDELIS).
- COOL (VĖSINIMAS): galima suaktyvinti vėsinimo režimą.
- WIND (VĖJAS): galima suaktyvinti TIK ventiliacijos režimą.
- SWING (SVYRAVIMAS): galima suaktyvinti arba išjungti vertikalų automatinį plokštelių svyravimą, norint nukreipti oro srautą.
- TIMER (LAIKMATIS): galima suaktyvinti arba išjungti pavėlinto įjungimo arba išjungimo režimą.
 - Pavėlintas įjungimas: kai vėsinimo prietaisas įjungtas, paspauskite mygtuką „TIMER“ (LAIKMATIS) kelis kartus, kol bus parodyta pageidaujamas laikas (skaičius mirksi); dabar išjunkite prietaisą.
 - Pavėlintas išjungimas: kai vėsinimo prietaisas įjungtas, paspauskite mygtuką „TIMER“ (LAIKMATIS) kelis kartus, kol bus parodyta pageidaujamas laikas (skaičius mirksi); dabar išjungimo laikas nustatytas.

►► 4.3. IŠJUNGIMAS:

- 4.3.1. Paspauskite mygtuką „ON/OFF / POWER“ (I./IŠJ. / GALIA), kad išjungtumėte prietaisą (9 Pav.).
- 4.3.2. Ištuštinkite baką pro specialų išleidimo dangtelį (11-12-13 Pav.).

►► 5. VALYMAS IR PRIEŽIŪRA

ĮSPĖJIMAS: PRIEŠ DIRBDAMI BET KOKIUS TECHINĖS PRIEŽIŪROS ARBA REMONTO DARBUS, IŠJUNKITE MAITINIMO LAIDĄ IŠ ELEKTROS TINKLO.

ATSIŽVELGIANT Į APLINKĄ, KURIOJE PRIETAISAS NAUDOJAMAS, DULKĖS, NEŠVARUMAI, NAUDOJAMO VANDENS KOKYBĖ GALI TURĖTI ĮTAKOS ĮRENGINIO EKSPLOATACIŖNĖMS SAVYBĖMS. TAIGI, ATSIŽVELGIANT Į MODELĮ, GALI PRIREIKTI IŠVALYTI:

►► 5.1. BAKĄ:

rekomenduojama dažnai keisti vandenį.

- 5.1.1. Išjunkite prietaisą ir ištraukite kištuką iš elektros tinklo (9-6 Pav.).
- 5.1.2. Ištuštinkite baką pro specialų išleidimo dangtelį (11-12-13 Pav.).

►► 5.2. ORO FILTRĄ:

rekomenduojama dažnai valyti oro filtrą.

ĮSPĖJIMAS: nešvarus oro filtras gali labai pabloginti prietaiso eksploatacines savybes.

- 5.2.1. Išjunkite prietaisą ir ištraukite kištuką iš elektros tinklo (9-6 Pav.).
- 5.2.2. Išimkite tvirtinimo varžtus ir ištraukite filtrą (14 Pav.).
- 5.2.3. Švelniu plovikliu ir minkšta šluoste nuvalykite filtrą (15 Pav.). Įsitinkinkite, kad filtras visiškai sausas.
- 5.2.4. Įdėkite filtrą ir pritvirtinkite jį varžtais (16 Pav.).

►► 5.3. VANDENS KONTŪRĄ:

- 5.3.1. Kad užtikrintumėte tinkamą vėsinimo prietaiso veikimą, reikia pirmiausia visiškai išjungti prietaisą, kelioms minutėms išjungti režimą „COOL“ (VĖSINIMAS), kad vandens judėjimas nesustotų.
- 5.3.2. Rekomenduojama kas mėnesį atlikti visą ciklą naudojant švarų vandenį ir tinkamus dezinfekavimo produktus, paleidžiant vėsinimo įrangą veikti lauke.

SVARBU:

-Atsižvelgiant į naudojimą, vėsinimo prietaiso bakas turi būti periodiškai ištuštinamas ir dezinfekuojamas.

-Atsižvelgiant į naudojimą, aušinimo plokščių paviršiai turi būti periodiškai tikrinami ir dezinfekuojami.

-Dezinfekavimo operacijoms turi būti naudojami Europos reglamentą Nr. 582/2012 atitinkantys biocidai.

►► 6. NUOTOLINIO DRĖGMĖS REGULIATORIAUS PRIJUNGIMAS (pasirenkama)

Serijine jungtimi prie maitinimo lizdo galima prijungti nuotolinį drėgmės reguliatorių, skirta valdyti automatinį vėsinimo prietaiso įjungimą ar išjungimą.

Normalaus veikimo metu suaktyvintus drėgmės reguliatorių, vėsinimo prietaisas išsijungia. Jis vėl įsijungia automatiškai ir veikimo konfigūracija atstatoma išlaikant prieš išjungimą atliktus nustatymus.

DĖMESIO: VIENINTELIS NUSTATYMAS, KURIS NEATSTATOMAS, YRA FUNKCIJA „TIMER“ (LAIKMATIS). ŠIUO ATVEJU, VĖSINIMO PRIETAISAS PEREIS Į BUDĖJIMO REŽIMĄ.

►► 7. VEIKIMO SUTRIKIMAI

SUTRIKIMAS	PRIEŽASTIS	SPRENDIMAS
Ekranas neveikia	1. Nėra elektros maitinimo 2. Įranga sugedusi	1a. Patikrinkite, ar prietaisas prijungtas prie elektros tinklo 1b. Kreipkitės į pagalbos tarnybą 2. Kreipkitės į pagalbos tarnybą
Nėra oro srauto arba jis labai mažas	1. Oro siurbimo anga galinėje pusėje užsikimšusi 2. Įranga sugedusi	1a. Laikykite prietaiso galinę dalį toliau nuo sienų, kurios galėtų trukdyti oro tekėjimui 1b. Iš oro siurbimo angos pašalinkite bet kokius objektus 1c. Kreipkitės į pagalbos tarnybą 2. Kreipkitės į pagalbos tarnybą
Prietaisas neatsako į komandas	1. Įranga sugedusi	1. Kreipkitės į pagalbos tarnybą
Prietaisas leidžia vandenį	1. Išleidimo dangtelis atsilaisvines 2. Išleidimo anga nešvari ir išleidimo dangtelis neužsidaro iki galo 3. Bako nuotėkis 4. Skydelis laša	1. Užsukite dangtelį 2. Nuvalykite išleidimo angą ir užsukite dangtelį 3. Kreipkitės į pagalbos tarnybą 4. Kreipkitės į pagalbos tarnybą

►► 1. INFORMĀCIJA PAR DROŠĪBAS PASĀKUMIEM

 **SVARĪGI:** PIRMS ŠĪS VENTILĀCIJAS IEKĀRTAS MONTĀŽAS, EKSPLUATĀCIJAS VAI APKOPES IZLASIET UN IZPROTIET ŠO LIETOŠANAS ROKASGRĀMATU. VENTILĀCIJAS IEKĀRTAS NEPAREIZA LIETOŠANA VAR RADĪT NOPIETNU KAITĒJUMU. SAGLABĀJIET ŠO ROKASGRĀMATU TURPMĀKAI ATSAUCEI.

 **SVARĪGI:** Šī iekārta nav paredzēta lietošanai personām (ieskaitot bērnus) ar ierobežotām fiziskām, sensorām vai garīgajām spējām, vai nepieredzējušiem, ja vien viņus neuzrauga par viņu drošību atbildīgas personas. Bērni jāuzrauga, nodrošinot, lai viņi nerotaļātos ar iekārtu.

- 1.1. Uzpildiet iekārtas tvertni tikai ar tīru ūdeni.
- 1.2. Pirms uzpildes izslēdziet iekārtu un atvienojiet to no barošanas.
- 1.3. Pēc tvertnes uzpildes nepārvietojiet iekārtu.
- 1.4. Lietojot ierīci, ievērojiet visus vietējos spēkā esošos priekšrakstus un noteikumus.
- 1.5. Lai pasargātos no elektrotrieciena, uzturiet iekārtu sausu. Nedrīkst strādāt ar mitrām rokām.
- 1.6. Izmantojiet tikai labi vēdināmās un pilnīgi sausās vietās.
- 1.7. Izmantojiet tikai segtās konstrukcijās.
- 1.8. Nodrošiniet iekārtai barošanu tikai ar datu plāksnītē norādīto spriegumu un frekvenci.
- 1.9. Izmantojiet tikai trīsdzīslu pagarinātājus, kas ir atbilstoši iezemēti.
- 1.10. Lai novērstu jebkādu risku, lietošanas laikā iekārtu nedrīkst aplāt ar kartonu, plastmasu, metāla loksniem vai jebkādiem uzliesmojošiem materiāliem.
- 1.11. Lai novērstu jebkādu risku, iekārta jādarbina uz stabilas un nolīmeņotas virsmas.
- 1.12. Atvienojiet ierīci no sienas kontaktligzdas, ja to nelietojat.

- 1.13. Nekad nenobloķējiet iekārtas gaisa ieplūdi (aizmugurē) vai gaisa izvadi (priekšpusē).
- 1.14. Ieteicamais minimālais drošības attālums starp iekārtu un sienām vai citiem objektiem ir 0,5 m.
- 1.15. Ja iekārta ir karsta vai pieslēgta strāvas padeves tīklam, vai arī darbojas, to nedrīkst pārvietot, izmantot, uzpildīt, ne arī veikt tehniskās apkopes darbus.
- 1.16. Uzturiet atbilstošu drošu attālumu starp iekārtu (ieskaitot barības vadu) un karstuma avotu.
- 1.17. Jebkurā gadījumā iekārtas atvēršanu un/vai labošanu uzticiet tikai pilnvarotajam apkopes centram.
- 1.18. Ja strāvas padeves vads ir bojāts, tas jānomaina apkopes centrā, lai novērstu jebkādu risku.
- 1.19. Pēc neizmantošanas perioda izmāzģājiet tvertni ar tīru ūdeni.
- 1.20. Ja dzesinātāja darbībā ir traucējumi, nekavējoties atslēdziet no strāvas avota un sazinieties ar apkopes centru.
- 1.21. Pasargājiet barības vadu no iespējamajiem bojājumiem, ko var nodarīt transportlīdzekļu vai gājēju pārvietošanās. Nepareizs pieslēgums elektrostrāvai vai nepareiza uzstādīšana var izraisīt elektrotrieciena risku.
- 1.22. Lietošanas nosacījumi:
 - A) Vietas temperatūra: 18 °C - 45 °C; ūdens temperatūra: <45 °C.
 - B) Vietai jābūt brīvai un piesārņojotiem putekļiem un vielām, pretējā gadījumā jāveic pastiprināta tīrīšana.
- 1.23. Ūdenim, ko izmanto dzesētāja tvertnes piepildīšanai, jābūt no ūdensvada. Ja nav iespējams iegūt ūdeni no ūdensvada, ievadītajam ūdenim jāveic sanitārā apstrāde saskaņā ar Eiropas direktīvu 98/82/EK.
 - Mēs iesakām izmantot ūdeni ar cietību, kas mazāka par 15°f.
 - Dzesētāja tvertne ir jāiztukšo un periodiski sanitāri jāapstrādā atbilstoši lietošanai.

- Paneļu virsmas periodiski jāpārbauda un jātīra atbilstoši lietošanai.
- Sanitārās darbībās jāizmanto biocīdie produkti, kas atbilst Eiropas Regulai Nr. 582/2012.

▶▶ 2. IZPAKOŠANA

- ▶ 2.1. Novāciet visus iepakojuma materiālus, kas tika izmantoti, lai iepakotu un nosūtītu iekārtu, un likvidējiet to saskaņā ar piemērojamiem noteikumiem.
- ▶ 2.2. Noņemiet visus iepakojuma materiālus.
- ▶ 2.3. Pārbaudiet faktiskos bojājumus, kas gūti transportējot. Ja iekārta ir bojāta, nekavējoties sazinieties ar izplatītāju, kas to piegādājis.

▶▶ 3. MONTĀŽA

(Att. 1) Iekārta ir aprīkota ar riteņiem, lai atvieglotu pārvietošanu. Atkarībā no modeļa riteņi var būt uzstādīti, vai arī tie jāuzstāda. Šie komponenti, kopā ar attiecīgo montāžas aparatūru, atrodas ierīces iepakojumā.

▶▶ 4. DARBA REŽĪMS

BRĪDINĀJUMS: Pirms ierīces ieslēgšanas uzmanīgi izlasiet "INFORMĀCIJA PAR DROŠĪBAS PASĀKUMIEM".

BRĪDINĀJUMS: Lai izvairītos no kļūmēm vai citiem traucējumiem, izmantojiet tikai tīru ūdeni.

BRĪDINĀJUMS: Pārbaudiet, vai jūsu elektroierīce ir pareizi iezemēta. Pieslēgšana elektrotīklam jāveic saskaņā ar valsts tiesību normu prasībām. Nodrošiniet iekārtai barošanu tikai ar datu plāksnītē norādīto spriegumu un frekvenci.

PIEZĪME Šos modeļus var savienot ar ūdensapgādes tīklu ar savienojuma caurules palīdzību (Att. 10).

▶▶ 4.1. IESLĒGŠANA:

- ▶ 4.1.1. Atveriet tvertnes lūku (Att. 2).
- ▶ 4.1.2. Uzpildiet tvertni ar ūdeni (Att. 3), ūdens līmenim jābūt starp graduētās skalas atzīmēm MIN un MAX (Att. 4), lai novērstu risku.

- ▶ 4.1.3. Aizveriet tvertnes lūku (Att. 5).
- ▶ 4.1.4. Pievienojiet strāvas kontaktdakšu elektrotīklam (Att. 6).
- ▶ 4.1.5. Lai ieslēgtu ierīci, nospiediet spiedpogu IESL/IZSL / JAUDA (Att. 9).

▶▶ 4.2.1. FUNKCIJU VADĪBAS PANELIS (Att. 7):

- ▶ IESL/IZSL: Ļauj ieslēgt un izslēgt ierīci.
- ▶ ĀTRUMS: Ļauj palielināt vai samazināt iekārtas ventilācijas ātrumu. Var izvēlēties no trim ātrumiem.
- ▶ DZESĒŠANA: Ļauj ieslēgt un izslēgt dzesēšanas iespēju.
- ▶ SVĀRSTĪBAS: Ļauj ieslēgt vai izslēgt automātiskās sprauslu vertikālās svārstības, lai virzītu gaisa plūsmu.
- ▶ TAIMERIS: Ļauj ieslēgt vai izslēgt aizkavētas ieslēgšanas vai izslēgšanas režīmu.

-Aizkavēta ieslēgšana: Lai ieslēgtu dzesētāju, nospiediet vairākas reizes spiedpogu «TAIMERIS», lai rādītu vēlamo laiku (mirgo cipars) iekārtas izslēgšanai.

-Aizkavēta izslēgšana: Lai ieslēgtu dzesētāju, nospiediet vairākas reizes spiedpogu «TAIMERIS», lai rādītu vēlamo laiku, kas iestatīts iekārtas izslēgšanai.

PIEZĪME Ja dzesētājs raida skaņas signālu, tas nozīmē, ka tvertne ir tukša un no jauna uzpildīsies (funkcija «DZESĒŠANA»). Lai izslēgtu skaņas signālu, izslēdziet funkciju «DZESĒŠANA".

▶▶ 4.2.2. TĀLVADĪBAS PULTS UN FUNKCIJAS (Att. 8):

- ▶ JAUDA: Ļauj ieslēgt un izslēgt ierīci.
- ▶ ZEMA - VIDĒJA - AUGSTA: Ļauj palielināt vai samazināt iekārtas ventilācijas ātrumu. Var izvēlēties no trim ātrumiem: MAZS, VIDĒJS UN LIELS.
- ▶ AUKSTUMS: Ļauj ieslēgt un izslēgt dzesēšanas režīmu.
- ▶ VĒJŠ: Ļauj ieslēgt režīmu TIKAI ventilācija.
- ▶ SVĀRSTĪBAS: Ļauj ieslēgt vai izslēgt automātiskās sprauslu vertikālās svārstības, lai virzītu gaisa plūsmu.

► TAIMERIS: Ļauj ieslēgt vai izslēgt aizkavētas ieslēgšanas vai izslēgšanas režīmu.

-Aizkavēta ieslēgšana: Lai ieslēgtu dzesētāju, nospiediet vairākas reizes spiedpogu «TAIMERIS», lai rādītu vēlamo laiku (mirgo cipars) iekārtas izslēgšanai.

-Aizkavēta izslēgšana: Lai ieslēgtu dzesētāju, nospiediet vairākas reizes spiedpogu «TAIMERIS», lai rādītu vēlamo laiku, kas iestatīts iekārtas izslēgšanai.

►► 4.3. IZSLĒGŠANA:

► 4.3.1. Lai ieslēgtu ierīci, nospiediet spiedpogu IESL/IZSL / JAUDA (Att. 9).

► 4.3.2. Iztukšojiet tvertni caur atbilstošo iztukšošanas aizbāzni (Att. 11-12-13).

►► 5. TĪRĪŠANA UN APKOPE

BRĪDINĀJUMS: PIRMS JEBKĀDU APKOPES VAI REMONTDARBU VEIKŠANAS ATVIENOJIET STRĀVAS VADU NO ELEKTROTĪKLA

ATKARĪBĀ NO IEKĀRTAS DARBĪBAS VIDES, PUTEKĻIEM, NETĪRUMIEM, IZMANTOJAMĀ ŪDENS KVALITĀTES VAR TIKT IETEKMĒTA IEKĀRTAS VEIKTSPĒJA. ATKARĪBĀ NO MODEĻA VAR RASTIES NEPIECIEŠAMĪBA TĪRĪT:

►► 5.1. TVERTNE:

Ieteicams bieži mainīt ūdeni.

► 5.1.1. Izslēdziet iekārtu un atslēdziet no elektrotīkla (Att. 9-6).

► 5.1.2. Iztukšojiet tvertni caur atbilstošo iztukšošanas aizbāzni (Att. 11-12-13).

►► 5.2. GAISA FILTRS:

Ieteicams bieži tīrīt gaisa filtru.

BRĪDINĀJUMS: Netīrs gaisa filtrs var ievērojami mazināt iekārtas veiktspēju.

► 5.2.1. Izslēdziet iekārtu un atslēdziet no elektrotīkla (Att. 9-6).

► 5.2.2. Izskrūvējiet stiprinājuma skrūves un noņemiet filtru (Att. 14).

► 5.2.3. Notīriet filtru ar maigu mazgāšanas līdzekli un mitru drānu (Att. 15). Nodrošiniet, lai filtrs būtu pilnībā sauss.

► 5.2.4. Nolieciet vietā filtru un nostipriniet ar skrūvēm (Att. 16).

►► 5.3. ŪDENSAPGĀDES SISTĒMA:

► 5.3.1. Lai nodrošinātu pareizu dzesētāja darbību, pirms pilnīgas iekārtas izslēgšanas vajadzētu atslēgt režīmu DZESĒŠANA, lai novērstu ūdens sastāvēšanos.

► 5.3.2. Ik mēnesi ieteicams veikt pilnu ciklu, izmantojot tīru ūdeni un piemērotus dezinfekcijas līdzekļus, darbinot dzesētāju ārpusē.

SVARĪGI:

-Dzesētāja tvertne ir jāiztukšo un periodiski sanitāri jāapstrādā atbilstoši lietošanai.

-Paneļu virsmas periodiski jāpārbauda un sanitāri jāapstrādā atbilstoši lietošanai.

-Sanitārās darbībās jāizmanto biocīdie produkti, kas atbilst Eiropas Regulai Nr. 582/2012.

►► 6. HIDROSTATA TĀLVADĪBAS PIESLĒGUMS (pēc izvēles)

Ir iespējams pieslēgt hidrostata tālvadību sērijveidā strāvas kontaktdakšai, lai vadītu automātisku dzesētāja ieslēgšanu un izslēgšanu.

Pēc hidrostata darbības uzsākšanas normālas funkcionēšanas laikā dzesētājs izslēdzas. Automātiska atkārtota ieslēgšana un funkcionēšanas konfigurēšana atjaunošanas, saglabājot iestatījumus, kas bija pirms izslēgšanas.

UZMANĪBU: VIENĪGAIS IESTATĪJUMS, KURŠ NEATJAUNOJAS, IR FUNKCIJA «TAIMERIS" ŠAJĀ GADĪJUMĀ DZESĒTĀJS FAKTISKI IEGĀJA GAIDSTĀVES REŽĪMĀ.

►► 7. DARBĪBAS TRAUCĒJUMI

TRAUCĒJUMI	IEMESLS	RISINĀJUMS
Displejs nestrādā	1. Nav strāvas padeves 2. Ierīcei ir defekti	1a. Pārbaudiet, vai ierīce ir pieslēgta elektrotīklam 1b. Sazinieties ar klientu apkalpošanas centru 2. Sazinieties ar klientu apkalpošanas centru
Nav gaisa padeves vai tā ir pārāk maza	1. Aizsērējusi gaisa ieplūde aizmugurējā daļā 2. Ierīcei ir defekti	1a. Turiet iekārtas aizmuguri attālumā no sienām, lai neaizšķērsotu piekļuvi vietai 1b. Noņemiet no gaisa ieplūdes iespējamajos priekšmetus. 1c. Sazinieties ar klientu apkalpošanas centru 2. Sazinieties ar klientu apkalpošanas centru
Iekārta nereaģē uz vadību	1. Ierīcei ir defekti	1. Sazinieties ar klientu apkalpošanas centru
Iekārtā pazūd ūdens	1. Izplūdes aizbāznis ir vaļīgs 2. Izplūde ir aizsērējusi un izplūdes aizbāznis nenoslēdz pilnībā 3. Tvertne zaudē 4. Panelis pil	1. Aizveriet aizbāzni 2. Iztīriet izplūdi un aizveriet aizbāzni 3. Sazinieties ar klientu apkalpošanas centru 4. Sazinieties ar klientu apkalpošanas centru

▶▶ 1. TEAVE OHUTUS

 **TÄHTIS: LUGEGE SEDA KÄSIRAA-MATUT JA TEHKE SEE ENDALE SEL-GEKSENNE SEADME KOKKUPANEMIST, KASUTUSELEVÖTTU VÕI HOOLDAMIST. SEADME VALE KASUTAMINE VÕIB PÕH-JUSTADA RASKEID VIGASTUSI. KASU-TUSJUHEND TULEB HOIDA ALLES, ET SEDA SAAKS TULEVIKUS KASUTADA.**

 **TÄHTIS: Seda seadet ei tohi kasuta-da vähese füüsilise, sensoorse ja vaimse võimega inimesed (sh lapsed) või koge-nematud inimesed, välja arvatud juhul, kui nende järele vaatab nende ohutuse eest vastutav isik. Jälgige, et lapsed ei mängiks seadmega.**

- ▶ 1.1. Täitke seadme paak üksnes puhta veega.
- ▶ 1.2. Enne täitmist lülitage seade välja ja lahutage toiteallikast.
- ▶ 1.3. Pärast paagi täitmist ärge liigutage seadet.
- ▶ 1.4. Seadme kasutamisel tuleb järgida kõiki kehtivaid riiklikke nõudeid ja norme.
- ▶ 1.5. Elektrilöögi eest kaitsmiseks hoidke seadet kuivana. Ärge kasutage seadet märgade kätega.
- ▶ 1.6. Kasutage seadet üksnes hästi ventileeritud ja täiesti kuivas kohas.
- ▶ 1.7. Kasutage üksnes kaetud aladel.
- ▶ 1.8. Seadmele sobiv toitepinge ja -sagedus on märgitud andmeplaadile.
- ▶ 1.9. Kasutage ainult nõuetekohase maandusega kolmeharulisi pikendusjuhtmeid.
- ▶ 1.10. Ärge katke seadet kasutamise ajal paberi, papi, plasti, lehtmetailiga ega muude tuleohtlike materjalidega, et vältida mis tahes ohtu.
- ▶ 1.11. Ohu vältimiseks tuleb seadet kasutada stabiilsel ja tasasel pinnal.
- ▶ 1.12. Kui seadet ei kasutata, siis lahutage see elektrivõrgust.
- ▶ 1.13. Ärge kunagi takistage õhuliikumist selle sissevoolu (tagumine kül) ega väljavoolu osas (esimene kül).

- ▶ 1.14. Minimaalne ohutuskaugus seadme ja seina või muude objektide vahel on 0,5 m.
- ▶ 1.15. Elektrivõrku ühendatud või töötavat seadet ei tohi liigutada, käsitseda, täita ega hooldada.
- ▶ 1.16. Hoidke seade (ka toitejuhe) soojusallikatest piisavalt kaugel.
- ▶ 1.17. Seadet tohib avatud ja / või parandada üksnes volitatud teeninduskeskus.
- ▶ 1.18. Kahjustatud toitejuhe tuleb välja vahetada tehnilise abi keskuses, et vältida mis tahes ohte.
- ▶ 1.19. Enne toote uuesti kasutuselevõtmist peske paaki puhta veega.
- ▶ 1.20. Kui jahuti ei tööta korralikult, eemaldage kohe toitejuhe ja võtke ühendust teeninduskeskusega.
- ▶ 1.21. Kaitske toitejuhet sõidukite või jalakäijate liikumisest tingitud võimalike kahjustuste eest. Ebaõige ühendus vooluvõrku või paigaldus võib põhjustada elektrilöögi ohtu.
- ▶ 1.22. Kasutustingimused:
 - A) õhutemperatuur: 18° C - 45° C; vee-temperatuur: < 45° C.
 - B) Õhk ei tohi sisaldada tolmu ega saasteaineid, vastasel juhul tuleb rohkem puhastada.
- ▶ 1.???. Jahutuspaagi täitmiseks kasutatav vesi peab tulema akveduktist. Kui akveduktist pole võimalik vett ammutada, tuleb sisseviidud vesi desinfitseerida vastavalt Euroopa direktiivile 98/82/EÜ.
 - Soovitame kasutada vett, mille karedus on alla 15°f.
 - Jahutuspaaki tuleb perioodiliselt tühjendada ja desinfitseerida vastavalt kasutamisele.
 - Jahutuspatjade pindu tuleb perioodiliselt kontrollida ja desinfitseerida vastavalt kasutamisele.
 - Desinfitseerimistoimingute jaoks tuleb kasutada biotsiide, mis vastavad Euroopa määrusele nr 582/2012.

▶▶ 2. LAHTIPAKKIMINE

- ▶ 2.1. Eemaldage kõik pakendid ja pakematerjalid, milles seade kohale toodi, ning visake need ära vastavalt kehtivatele nõuetele.
- ▶ 2.2. Võtke kõik osad pakendist välja.
- ▶ 2.3. Kontrollige, kas transport on põhjustanud kahjustusi. Kui seade on kahjustatud, pöörduge viivitamatult edasimüüja poole, kelle käest seadme ostsite.

▶▶ 3. MONTEERIMINE

(Joon 1) Seadme hõlpsamaks liigutamiseks on see varustatud ratastega. Sõltuvalt mudelist on rattad juba paigaldatud või tuleb need paigaldada. Seadme osad koos vastavate kinnitusvahenditega asuvad pakendis.

▶▶ 4. TOIMIMINE

HOIATUS: Enne seadme sisselülitamist lugege hoolikalt „TEAVET TOOTE OHUTUSE KOHTA“.

HOIATUS: Kasutage üksnes puhast vett, et vältida rikkeid või muid kõrvalekaldeid.

HOIATUS: Veenduge, et teie elektriseade on õigesti maandatud. Elektrivõrku ühendamisel tuleb järgida kehtivaid riiklikke nõudeid. Seadmele sobiv toitepinge ja -sagedus on märgitud andmeplaadile.

NB: Neid mudeleid saab ühendada veevõrku, ühendades toru kinnitusseadmega (Joon 10).

▶▶ 4.1. KÄIVITAMINE:

- ▶ 4.1.1. Avage paagi kaas (Joon 2).
- ▶ 4.1.2. Täitke paak veega (Joon 3), veetase peab ohu vältimiseks jääma skaalal MIN ja MAX vahele (Joon 4).
- ▶ 4.1.3. Sulgege paagi kaas (Joon 5).
- ▶ 4.1.4. Ühendage seade vooluvõrku (Joon 6).
- ▶ 4.1.5. Vajutage seadme sisselülitamiseks nuppu ON/OFF / POWER (Joon 9).

▶▶ 4.2.1. JUHTPANEEL JA FUNKTSIOONID (Joon 7):

- ▶ ON/OFF: Võimaldab seadet sisse või välja lülitada.

- ▶ KIIRUS: Võimaldab suurendada või vähendada seadme ventileerimiskiirust. Võite valida kolme kiiruse vahel.
- ▶ COOL: See võimaldab aktiveerida või inaktiveerida jahutusrežiimi.
- ▶ SWING: Võimaldab aktiveerida või inaktiveerida labade automaatset vertikaalset võnkumist õhuvoolu juhtimiseks.
- ▶ TIMER: Võimaldab aktiveerida või inaktiveerida viivitusega sisse- või väljalülitusrežiimi.

–Viivitusega sisselülitamine: Kui jahuti on sisse lülitatud, vajutage nuppu „TIMER“ korduvalt, kuni kuvatakse soovitud kellaeg (number vilgub), seejärel lülitage seade välja.

–Viivitusega väljalülitamine: Kui jahuti on sisse lülitatud, vajutage nuppu „TIMER“ korduvalt, kuni kuvatakse soovitud kellaeg. Sel viisil seadistatakse seadme väljalülitamise aeg.

NB: Kui jahuti annab helisignaali, tähendab see, et paak on tühi ja tuleb uuesti täita („COOL“ funktsioon). Helisignaali inaktiveerimiseks lülitage funktsioon „COOL“ välja.

▶▶ 4.2.2. KAUGJUHTIMINE JA FUNKTSIOONID (Joon 8):

- ▶ POWER: Võimaldab seadet sisse või välja lülitada.
- ▶ LOW - MID - HIGH: Võimaldab suurendada või vähendada seadme ventileerimiskiirust. Võite valida kolme kiiruse vahel: LOW, MID ja HIGH.
- ▶ COOL: Võimaldab aktiveerida jahutusrežiimi.
- ▶ WIND: Võimaldab aktiveerida ÜKSNES ventileerimisrežiimi.
- ▶ SWING: Võimaldab aktiveerida või inaktiveerida labade automaatset vertikaalset võnkumist õhuvoolu juhtimiseks.
- ▶ TIMER: Võimaldab aktiveerida või inaktiveerida viivitusega sisse- või väljalülitusrežiimi.

–Viivitusega sisselülitamine: Kui jahuti on sisse lülitatud, vajutage nuppu „TIMER“ korduvalt, kuni kuvatakse soovitud kellaeg (number vilgub), seejärel lülitage seade välja.

-Viivitusega väljalülitamine: Kui jahuti on sisse lülitatud, vajutage nuppu „TIMER“ korduvalt, kuni kuvatakse soovitud kella-aeg. Sel viisil seadistatakse seadme väljalülitamise aeg.

►► 4.3. VÄLJALÜLITAMINE:

► 4.3.1. Vajutage seadme väljalülitamiseks nuppu ON/OFF / POWER (Joon 9).

► 4.3.2. Tühjendage paak spetsiaalse tühjendusava kaudu (Joon 11-12-13).

►► 5. PUHASTAMINE JA HOOLDUS

HOIATUS: ENNE MISTAHES HOOLDUS- VÕI PARANDUSTÖID TULEB TOITEJUHE VOOLUVÕRGUST VÄLJA VÕTTA.

SEADME TOIMIMIST VÕIVAD MÕJUTADA TOLM JA MUSTUS SEADME KASUTUSKOHAS NING KASUTATAVA VEE KVALITEET. SEEGA VASTAVALT MUDELILE VÕIB OSUTUDA VAJALIKUKS JÄRGMISTE OSADE PUHASTAMINE:

►► 5.1. PAAK:

Soovitav on vahetada vett sageli.

► 5.1.1. Lülitage seade välja ja eemaldage toitejuhe vooluvõrgust (Joon 9-6).

► 5.1.2. Tühjendage paak spetsiaalse tühjendusava kaudu (Joon 11-12-13).

►► 5.2. ÕHUFILTER:

Soovitav on õhufiltrit puhastada sageli.

HOIATUS: Määrduvad õhufilter võib põhjustada seadme tõhususe märkimisväärset vähenemist.

► 5.2.1. Lülitage seade välja ja eemaldage toitejuhe vooluvõrgust (Joon 9-6).

► 5.2.2. Eemaldage kinnituskruvid ja eemaldage filter (Joon 14).

► 5.2.3. Puhastage filter õrna puhastusvahendi ja pehme lapiga (Joon 15). Veenduge, et filter oleks täiesti kuiv.

► 5.2.4. Paigaldage filter ja kinnitage see kruvidega (Joon 16).

►► 5.3. VEE RINGLUSSÜSTEEM:

► 5.3.1. Jahuti tõrgeteta toimimise tagamiseks tuleb enne seadme täielikku väljalülitamist inaktiveerida mõneks minutiks režiim COOL, et vältida vee seiskumist.

► 5.3.2. Soovitav on käivitada korra kuus täielik tsükkel, kasutades puhast vett ja sobivaid desinfitseerimisvahendeid ning käivitades väljaspool asuva jahuti.

OLULINE:

-Jahutusseadme paaki tuleb perioodiliselt tühjendada ja desinfitseerida vastavalt kasutamisele.

-Jahutuspatjade pindu tuleb perioodiliselt kontrollida ja desinfitseerida vastavalt kasutamisele.

-Desinfitseerimistoimingute jaoks tuleb kasutada biotsiide, mis vastavad Euroopa määrusele nr 582/2012.

►► 6. KAUGMÕÕDETAVA NIISKUSANDURI ÜHENDAMINE (valikuline)

Kaugmõõdetava niiskusanduri võib ühendada toitepistikuga, mis võimaldab jahutit automaatselt sisse ja välja lülitada.

Pärast niiskusanduri sisselülitamist, lülitub jahuti tavapärase töö käigus välja. Uuesti sisselülitamine on automaatne ja tööseadistused, mis olid enne väljalülitamist, taastatakse.

TÄHELEPANU: AINUKESENA EI TAAS-TATA TAIMERFUNKTSIOONI, SELLISEL JUHUL JÄÄB JAHUTI OOTEREŽIIMILE.

►► 7. RIKKED

RIKE	PÕHJUS	LAHENDUS
Ekraan ei tööta	1. Puudub elektritoide 2. Rikkis seade	1a. Kontrollige, kas seade on toiteallikaga ühendatud 1b. Pöörduge tehnilise toe keskuse poole 2. Pöörduge tehnilise toe keskuse poole
Õhuvool puudub või see on väga väike	1. Õhu sissevooluava on tagumisel küljel blokeeritud 2. Rikkis seade	1a. Hoidke seadme tagakülg eemal seintest, mis võivad takistada õhuvoolu. 1b. Eemaldage kõik esemed õhu sissevooluava juurest 1c. Pöörduge tehnilise toe keskuse poole 2. Pöörduge tehnilise toe keskuse poole
Seade ei reageeri käskudele	1. Rikkis seade	1. Pöörduge tehnilise toe keskuse poole
Seade lekib	1. Äravoolukork on eemaldunud 2. Äravoolu on määrdunud ja äravoolukork ei ole täielikult suletud 3. Paak lekib 4. Paneel tilgub	1. Sulgege kork 2. Puhastage äravool ja sulgege kork 3. Pöörduge tehnilise toe keskuse poole 4. Pöörduge tehnilise toe keskuse poole

►► 1. INFORMAȚII PRIVIND SIGURANȚĂ

 **IMPORTANT: CITIȚI CU ATENȚIE ACEST MANUAL ÎNAINTE DE A ANSAMBLA, DE A PUNE ÎN FUNCȚIUNE ȘI DE A ÎNTREȚINERE ACEST APARAT. UTILIZAREA GREȘITĂ A APARATULUI POATE CAUZA LEZIUNI GRAVE. PĂSTRAȚI ACEST MANUAL CA ȘI MATERIAL DE REFERINȚĂ.**

 **IMPORTANT: Acest aparat nu este adecvat pentru a fi folosit de către persoane (inclusiv copii) cu capacități fizice, senzoriale sau mentale reduse sau de către persoane fără experiență, cu excepția cazului în care sunt supravegheate de către o persoană responsabilă de siguranța lor. Supravegheați copiii pentru a vă asigura că nu se joacă cu aparatul.**

- 1.1. Rezervorul de apă al aparatului trebuie umplut numai cu apă curată.
- 1.2. Înainte de a completa aparatul cu apă, opriți aparatul și întrerupeți alimentarea cu energie electrică.
- 1.3. După ce ați umplut rezervorul, nu mutați aparatul.
- 1.4. În timpul utilizării aparatului respectați toate legile locale și normele în vigoare.
- 1.5. Pentru a nu vă expune riscului de electrocutare, păstrați aparatul uscat. Nu folosiți aparatul cu mâinile ude.
- 1.6. Folosiți aparatul numai în zone bine aerisite și uscate.
- 1.7. Folosiți aparatul numai în locuri acoperite.
- 1.8. Alimentați aparatul numai la surse de tensiune și frecvență conforme indicațiilor de pe plăcuța de timbru.
- 1.9. Utilizați numai prelungitoare cu trei fire legate corespunzător la împământare.
- 1.10. Nu acoperiți aparatul cu hârtie, carton, plastic, table metalice sau orice alt material inflamabil în timpul utilizării, pentru a preveni orice riscuri.
- 1.11. Aparatul trebuie folosit pe o suprafață orizontală și stabilă, pentru a preveni orice riscuri.

- 1.12. Deconectați aparatul de la rețeaua de alimentare când nu îl folosiți.
- 1.13. Este strict interzisă blocarea prizei de aer (partea posterioară) sau gura de ieșire a aerului (partea anterioară) a aparatului.
- 1.14. Distanța minimă de siguranță recomandată dintre aparat și pereți sau alte obiecte este de 0,5 m.
- 1.15. Atunci când aparatul este conectat la rețeaua de alimentare cu energie sau este în funcțiune nu trebuie mutat, manipulat sau supus operațiilor de întreținere.
- 1.16. Păstrați aparatul (inclusiv cablul de alimentare) la o distanță adecvată de siguranță față de surse de căldură.
- 1.17. În orice situație, aparatul trebuie deschis și/sau reparat numai în cadrul unui centru de asistență autorizat.
- 1.18. În cazul în care cablul de alimentare este deteriorat, acesta trebuie înlocuit de serviciul de asistență tehnică pentru a preveni orice risc.
- 1.19. După o perioadă de neutilizare, spălați rezervorul cu apă curată.
- 1.20. În caz de funcționare incorectă a răcitorului, deconectați imediat alimentarea cu energie electrică și contactați centrul de asistență tehnică.
- 1.21. Protejați cablul de alimentare împotriva posibilelor daune generate de mișcarea vehiculelor sau a pietonilor. Conectarea necorespunzătoare la tensiunea electrică sau instalarea necorespunzătoare, pot provoca riscul de electrocutare.
- 1.22. Condiții de utilizare:
 - A) Temperatura aerului: 18°C - 45°C; Temperatura apei: <45°C.
 - B) Aerul nu trebuie să conțină praf și substanțe poluante, în caz contrar trebuie adoptate măsuri sporite de curățare.
- 1.23. Apa utilizată pentru umplerea rezervorului răcitorului trebuie să provină de la un apeduct. În cazul în care nu este posibilă obținerea apei de la un apeduct, apa introdusă trebuie să fie supusă unui tratament de igienizare, în conformitate cu directiva europeană 98/82/CE.
-Se recomandă să se utilizeze apă cu o duritate mai mică de 15°f.

- Rezervorul răcitorului trebuie golit și igienizat periodic în funcție de utilizare.
- Suprafețele panourilor de răcire trebuie inspectate și igienizate periodic în funcție de utilizare.
- Pentru operațiunile de igienizare trebuie utilizate produse biocide conforme cu regulamentul european nr. 582/2012.

▶▶ 2. DEZAMBALAREA

- ▶ 2.1. Înlăturați toate materialele utilizate pentru ambalarea și expedierea aparatului și eliminați-le conform normelor în vigoare.
- ▶ 2.2. Scoateți toate articolele din ambalaj.
- ▶ 2.3. Verificați imediat dacă aparatul a suferit daune în timpul transportului. În cazul în care aparatul pare deteriorat, informați imediat agentul de la care a fost cumpărat.

▶▶ 3. ASAMBLAREA

(Fig. 1) Aparatul este prevăzut cu roți pentru a facilita deplasarea acestuia. În funcție de model roțile pot fi sau nu montate. Toate componentele, împreună cu șuruburile necesare pentru montare se află în interiorul ambalajului.

▶▶ 4. FUNCȚIONARE

AVERTISMENT: Citiți cu atenție paragraful „INFORMAȚII PRIVIND SIGURANȚA”, înainte de a porni aparatul.

AVERTISMENT: Folosiți numai apă curată pentru a preveni defectele.

AVERTISMENT: Verificați împământarea rețelei electrice. Conectarea la rețeaua electrică trebuie făcută conform normelor în vigoare. Alimentați aparatul numai la surse de tensiune și frecvență conforme indicațiilor de pe plăcuța de timbru.

NOTĂ: Aceste modele pot fi conectate la rețeaua hidrică - conectați tubul la racord (Fig. 10).

▶▶ 4.1. PORNIRE:

- ▶ 4.1.1. Deschideți ușa rezervorului (Fig. 2).
- ▶ 4.1.2. Puneți apă în rezervor (Fig. 3), nivelul de apă trebuie să fie cuprins între MIN și MAX indicate pe scara gradată (Fig. 4), pentru a preveni orice riscuri.
- ▶ 4.1.3. Închideți ușa rezervorului (Fig. 5).

- ▶ 4.1.4. Conectați ștecherul de alimentare la rețeaua electrică (Fig. 6).
- ▶ 4.1.5. Apăsăți butonul ON/OFF / POWER pentru a porni aparatul (Fig. 9).

▶▶ 4.2.1. PANOU DE CONTROL ȘI FUNCȚII (Fig. 7):

- ▶ ON/OFF: Pentru pornirea și oprirea aparatului.
- ▶ SPEED [VITEZĂ]: Pentru mărirea sau reducerea vitezei de ventilare a aparatului. Puteți alege între trei viteze.
- ▶ COOL [RĂCORIRE]: Pentru activarea sau dezactivarea funcției de răcorire.
- ▶ SWING [OSCILAȚIE]: Pentru activarea sau dezactivarea oscilației verticale automate a aripilor pentru direcționarea fluxului de aer.
- ▶ TIMER: Pentru activarea sau dezactivarea modalității de pornire sau oprire întârziată.
 - Pornire întârziată: Când răcitorul este pornit, apăsați butonul „TIMER” de mai multe ori, până când vizualizați ora dorită (numărul se aprinde intermitent), apoi opriți aparatul.
 - Oprire întârziată: Când răcitorul este pornit, apăsați butonul „TIMER” de mai multe ori, până când vizualizați ora dorită, apoi ora de oprire este setată.

NOTĂ: Când răcitorul emite un bip acustic, înseamnă că rezervorul este gol și că trebuie umplut din nou (funcția „COOL” [RĂCORIRE]). Pentru a dezactiva bipul acustic, dezactivați funcția „COOL” [RĂCORIRE].

▶▶ 4.2.2. TELECOMANDĂ DE LA DISTANȚĂ ȘI FUNCȚII (Fig. 8):

- ▶ POWER [ALIMENTARE]: Pentru pornirea și oprirea aparatului.
- ▶ LOW - MID - HIGH: Pentru mărirea sau reducerea vitezei de ventilare a aparatului. Puteți alege între trei viteze LOW, MID și HIGH.
- ▶ COOL [RĂCORIRE]: Pentru activarea funcției de răcorire.
- ▶ WIND [VÂNT]: Pentru activarea modalității NUMAI ventilație.
- ▶ SWING [OSCILAȚIE]: Pentru activarea sau dezactivarea oscilației verticale automate a aripilor pentru direcționarea fluxului de aer.
- ▶ TIMER: Pentru activarea sau dezactivarea modalității de pornire sau oprire întârziată.

-Pornire întârziată: Când răcitorul este pornit, apăsați butonul „TIMER“ de mai multe ori, până când vizualizați ora dorită (numărul se aprinde intermitent), apoi opriți aparatul.

-Oprire întârziată: Când răcitorul este pornit, apăsați butonul „TIMER“ de mai multe ori, până când vizualizați ora dorită, apoi ora de oprire este setată.

▶▶ 4.3. OPRIRE:

▶ 4.3.1. Apăsați butonul ON/OFF / POWER pentru a opri aparatul (Fig. 9).

▶ 4.3.2. Goliți rezervorul prin capacul de evacuare cu care este prevăzut (Fig. 11-12-13).

▶▶ 5. CURĂȚARE ȘI ÎNTREȚINERE

AVERTISMENT: ÎNAINTE DE EFECTUAREA OPERAȚIUNILOR DE ÎNTREȚINERE SAU REPARAȚIE, SCOATEȚI CABLUL DE ALIMENTARE DIN PRIZĂ.

PRESTAȚIILE APARATULUI POT FI DIFERITE ÎN FUNCȚIE DE MEDIUL ÎN CARE ESTE FOLOSIT APARATUL, DE CALITATEA APEI FOLOSITE ȘI POATE FI AFECTAT DE PRAF SAU MURDĂRIE. AȘADAR, ÎN FUNCȚIE DE MODEL POATE FI NECESARĂ CURĂȚAREA URMĂTOARELOR ELEMENTE:

▶▶ 5.1. REZERVOR:

Se recomandă schimbarea frecventă a apei.

▶ 5.1.1. Opriți aparatul și scoateți ștecherul de la rețeaua de alimentare cu energie electrică (Fig. 9-6).

▶ 5.1.2. Goliți rezervorul prin capacul de evacuare cu care este prevăzut (Fig. 11-12-13).

▶▶ 5.2. FILTRU DE AER:

Se recomandă curățarea frecventă a filtrului de aer.

AVERTISMENT: Filtrul de aer murdar poate reduce drastic prestațiile aparatului.

▶ 5.2.1. Opriți aparatul și scoateți ștecherul de la rețeaua de alimentare cu energie electrică (Fig. 9-6).

▶ 5.2.2. Scoateți șuruburile de fixare și înlăturați filtrul (Fig. 14).

▶ 5.2.3. Curățați filtrul cu un detergent delicat și o lavetă moale (Fig. 15). Asigurați-vă că filtrul este perfect uscat.

▶ 5.2.4. Repoziționați filtrul și fixați-l cu șuruburile (Fig. 16).

▶▶ 5.3. CIRCUIT DE APĂ:

▶ 5.3.1. Pentru a garanta funcționarea corectă a răcitorului, trebuie ca înainte de a opri complet aparatul, să dezactivați timp de câteva minute modalitatea COOL [RĂCORIRE], pentru a evita stagnarea apei.

▶ 5.3.2. La interval lunar, se recomandă efectuarea unui ciclu complet folosind apă curată și produse de dezinfectare adecvate, lăsând răcitorul să funcționeze în exterior.

IMPORTANT:

-Rezervorul răcitorului trebuie golit și igienizat periodic în funcție de utilizare.

-Suprafețele panourilor de răcire trebuie inspectate și igienizate periodic în funcție de utilizare.

-Pentru operațiunile de igienizare trebuie utilizate produse biocide conforme cu regulamentul european nr. 582/2012.

▶▶ 6. CONECTARE UMIDOSTAT LA DISTANȚĂ (opțional)

(Fig. 17-18)

Este posibilă conectarea în serie la ștecherul de alimentare a unui umidostat la distanță, pentru a gestiona pornirea sau oprirea automată a răcitorului.

În urma intervenției umidostatului, în timpul funcționării normale, răcitorul se oprește. Repornirea este automată iar configurarea funcționării este restabilită menținând setările de dinainte de oprire.

ATENȚIE: SINGURA SETARE CARE NU ESTE RESTABILITĂ ESTE FUNCȚIA „TIMER”, ÎN ACEST CAZ RĂCITORUL VA INTRA ÎN STARE DE STAND-BY.

►► 7. DEFECTE DE FUNCȚIONARE

ANOMALIE	CAUZĂ	SOLUȚIE
Ecranul nu funcționează	1. Lipsă alimentare 2. Echipament defect	1a. Controlați ca dispozitivul să fie conectat la sursa de alimentare 1b. Contactați centrul de asistență tehnică 2. Contactați centrul de asistență tehnică
Nu există flux de aer sau acesta este foarte redus	1. Blocarea prizei de aer aflată în partea posterioară 2. Echipament defect	1a. Păstrați partea posterioară a aparatului departe de pereții care pot bloca trecerea aerului 1b. Înlăturați eventualele obiecte de la priza de aer 1c. Contactați centrul de asistență tehnică 2. Contactați centrul de asistență tehnică
Dispozitivul nu răspunde la comenzi	1. Echipament defect	1. Contactați centrul de asistență tehnică
Dispozitivul pierde apă	1. Capacul de evacuare este slăbit 2. Evacuarea este murdară iar capacul de evacuare nu se închide perfect 3. Rezervorul prezintă scurgeri 4. Panoul picură	1. Închideți capacul 2. Curățați evacuarea și închideți capacul 3. Contactați centrul de asistență tehnică 4. Contactați centrul de asistență tehnică

►► 1. INFORMÁCIE O BEZPEČNOSTI

 **DÔLEŽITÉ:** PRED MONTÁŽOU, UVEDENÍM DO PREVÁDZKY ALEBO ÚDRŽBOU TOHTO PRÍSTROJA SI PREČÍTAJTE A POCHOPTTE TENTO NÁVOD. NESPRÁVNE POUŽITIE PRÍSTROJA MÔŽE ZAPRÍČINIŤ VÁŽNE PORANENIA. UCHOVAJTE TENTO NÁVOD PRE BUDÚCE POUŽITIE.

 **DÔLEŽITÉ:** Tento prístroj nie je určený na používanie osobami (vrátane detí) so zníženými fyzickými, zmyslovými alebo duševnými schopnosťami, alebo neskúsenými osobami, pokiaľ nie sú pod dohľadom osoby zodpovednej za ich bezpečnosť. Deti musia byť pod dozorom, aby sa zaistilo, že sa nebudú s prístrojom hrať.

- 1.1. Dopĺňajte nádrž prístroja iba čistou vodou.
- 1.2. Pred dopĺňovaním prístroj vypnite a odpojte napájanie.
- 1.3. Po naplnení nádrže prístroj nepremiestňujte.
- 1.4. Počas používania prístroja dodržujte všetky miestne nariadenia a platné predpisy.
- 1.5. Aby ste sa chránili pred úrazom elektrickým prúdom, udržiavajte prístroj v suchu. Nepracujte s mokrymi rukami.
- 1.6. Používajte výhradne v dobre vetraných a dokonale suchých priestoroch.
- 1.7. Používajte iba v krytých štruktúrach.
- 1.8. Napájajte prístroj iba s napätím a frekvenciou uvedenými na typovom štítku.
- 1.9. Používajte iba vhodne uzemnené trojvodičové predlžovačky.
- 1.10. Počas používania prístroj nezakrývajte papierom, lepenkou, plastom, plechom alebo iným horľavým materiálom, aby sa zabránilo akémukoľvek riziku.
- 1.11. Prístroj sa musí používať na stabilnom a rovnom povrchu, aby sa zabránilo akémukoľvek riziku.
- 1.12. Pokiaľ prístroj nepoužívate, odpojte ho zo sieťovej zásuvky.

- 1.13. Nikdy neblokujte prívod vzduchu (zadná časť) ani výstup vzduchu (predná časť) prístroja.
- 1.14. Minimálna odporúčaná bezpečná vzdialenosť medzi prístrojom a stenami alebo inými predmetmi je 0,5 m.
- 1.15. Pokiaľ je prístroj pripojený k sieti alebo je v prevádzke, nesmie sa nikdy premiestňovať, manipulovať, dopĺňať ani vykonávať na ňom akýkoľvek údržbársky zásah.
- 1.16. Udržujte dostatočnú bezpečnú vzdialenosť prístroja (vrátane napájacieho kábla) od zdrojov tepla.
- 1.17. V každom prípade nechajte prístroj otvoriť a/alebo opraviť iba v autorizovanom servisnom stredisku.
- 1.18. Ak je napájací kábel poškodený, musí byť vymenený v servisnom technickom stredisku, aby sa predišlo akémukoľvek riziku.
- 1.19. Po určitej dobe nepoužívania opláchnite nádrž čistou vodou.
- 1.20. V prípade nesprávnej prevádzky chladiča okamžite odpojte elektrické napájanie a kontaktujte servisné stredisko.
- 1.21. Chráňte napájací kábel pred možným poškodením v dôsledku pohybu vozidiel alebo chodcov. Nesprávne pripojenie k elektrickému napätiu alebo nesprávna inštalácia môže spôsobiť riziko úrazu elektrickým prúdom.
- 1.22. Podmienky použitia:
 - A) Teplota vzduchu: 18°C - 45°C; Teplota vody: <45°C.
 - B) Vzduch musí byť bez prachu a znečisťujúcich látok, inak musí byť čistenie intenzívnejšie.
- 1.23. Voda, ktorá sa používa na plnenie chladiacej nádrže, musí pochádzať z vodovodu. Pokiaľ nie je možné čerpať z vodovodu, privádzaná voda musí byť podrobená dezinfekčnej úprave podľa európskej smernice 98/82/ES.
 - Odporúča sa používať vodu s tvrdosťou nižšou ako 15°f.
 - Chladiaca nádrž musí byť pravidelne vyprázdňovaná a dezinfikovaná podľa použitia.

-Povrchy podložiek musia byť pravidelne kontrolované a dezinfikované podľa použitia.

-Pre dezinfekčné operácie musia byť použité biocídne výrobky, ktoré vyhovujú európskym predpisom č. 582/2012.

►► 2. ROZBALENIE

► 2.1. Odstráňte všetok obalový materiál použitý na zabalenie a odoslanie prístroja a zlikvidujte ho podľa platných predpisov.

► 2.2. Vyberte všetky položky z obalu.

► 2.3. Skontrolujte, či nedošlo k poškodeniu počas prepravy. Ak sa zdá, že je prístroj poškodený, okamžite informujte predajcu, u ktorého bol zakúpený.

►► 3. MONTÁŽ

(Obr. 1) Prístroj je vybavený kolesami pre uľahčenie manipulácie. V závislosti od modelu sú kolesá už namontované, alebo je potrebné ich namontovať. Komponenty, vrátane zodpovedajúcich skrutiek pre montáž, sa nachádzajú vo vnútri balenia.

►► 4. PREVÁDZKA

VAROVANIE: Pred zapnutím prístroja si pozorne prečítajte „INFORMÁCIE O BEZPEČNOSTI“.

VAROVANIE: Používajte iba čistú vodu, aby ste sa vyhli poruchám alebo anomáliám.

VAROVANIE: Skontrolujte správne uzemnenie vášho elektrického systému. Zapojenie k elektrickej sieti sa musí vykonávať v súlade s platnými národnými predpismi. Napájajte prístroj iba s napätím a frekvenciou uvedenými na typovom štítku.

POZNÁMKA: Tieto modely možno pripojiť k prívodu vody pripojením potrubia k armatúre (Obr. 10).

►► 4.1. ZAPNUTIE:

► 4.1.1. Otvorte dvierka nádrže (Obr. 2).

► 4.1.2. Naplňte nádrž vodou (Obr. 3), hladina vody musí byť medzi MIN a MAX na stupnici (Obr. 4), aby sa zabránilo rizikám.

► 4.1.3. Zatvorte dvierka nádrže (Obr. 5).

► 4.1.4. Pripojte napájaciu zástrčku k elektrickej sieti (Obr. 6).

► 4.1.5. Stlačte tlačidlo ON/OFF / POWER pre zapnutie prístroja (Obr. 9).

►► 4.2.1. OVLÁDACÍ PANEL A FUNKCIE (Obr. 7):

► ON/OFF: Umožňuje zapnúť a vypnúť prístroj.

► SPEED: Umožňuje zvýšiť alebo znížiť rýchlosť ventilácie prístroja. Je možné vybrať medzi tromi rýchlosťami.

► COOL: Umožňuje aktivovať alebo deaktivovať režim ochladzovania.

► SWING: Umožňuje aktivovať alebo deaktivovať automatické vertikálne výkyvy rebier pre nasmerovanie prúdu vzduchu.

► TIMER: Umožňuje aktivovať alebo deaktivovať oneskorený režim zapnutia alebo vypnutia.

-Oneskorené zapnutie: Pri zapnutom chladiči stlačte viackrát tlačidlo „TIMER“, kým sa nezobrazí požadovaný čas (číslo bliká), potom prístroj vypnite.

-Oneskorené vypnutie: Pri zapnutom chladiči stlačte viackrát tlačidlo „TIMER“, kým sa nezobrazí požadovaný čas, v tomto okamihu je nastavená doba vypnutia.

POZNÁMKA: Keď chladič vydá akustické pípnutie, znamená to, že je nádrž prázdna a musí byť opätovne doplnená (funkcia „COOL“). Pre deaktiváciu akustického pípnutia deaktivujte funkciu „COOL“.

►► 4.2.2. DIALKOVÉ OVLÁDANIE A FUNKCIE (Obr. 8):

► POWER: Umožňuje zapnúť a vypnúť prístroj.

► LOW - MID - HIGH: Umožňuje zvýšiť alebo znížiť rýchlosť ventilácie prístroja. Je možné zvoliť medzi rýchlosťami LOW, MID a HIGH.

► COOL: Umožňuje aktivovať alebo deaktivovať režim chladenia.

► WIND: Umožňuje aktivovať alebo deaktivovať LEN ventiláciu.

► SWING: Umožňuje aktivovať alebo deaktivovať automatické vertikálne výkyvy rebier pre nasmerovanie prúdu vzduchu.

► **TIMER:** Umožňuje aktivovať alebo deaktivovať oneskorený režim zapnutia alebo vypnutia.

-Oneskorené zapnutie: Pri zapnutom chladiči stlačte viackrát tlačidlo „TIMER“, kým sa nezobrazí požadovaný čas (číslo bliká), potom prístroj vypnite.

-Oneskorené vypnutie: Pri zapnutom chladiči stlačte viackrát tlačidlo „TIMER“, kým sa nezobrazí požadovaný čas, v tomto okamihu je nastavená doba vypnutia.

►► **4.3. VYPNUTIE:**

► **4.3.1.** Stlačte tlačidlo ON/OFF / POWER pre vypnutie prístroja (Obr. 9).

► **4.3.2.** Vyprázdnite nádrž cez príslušnú vypúšťaciu zátku (Obr. 11-12-13).

►► **5. ČISTENIE A ÚDRŽBA**

VAROVANIE: PRED VYKONÁVANÍM AKEJKOL'VEK ÚDRŽBY ČI OPRÁV ODPOJTE NAPÁJACÍ KÁBEL OD ELEKTRICKEJ SIETE.

V ZÁVISLOSTI OD PROSTREDIA, V KTOROM SA PRÍSTROJ POUŽÍVA, OD PRACHU, NEČISTOT MÔŽE KVALITA POUŽITEJ VODY OVPLYVNIŤ VÝKON JEDNOTKY. PRETO MÔŽE BYŤ V ZÁVISLOSTI OD MODELU NUTNÉ VYČISTIŤ:

►► **5.1. NÁDRŽ:**

Odporúča sa často meniť vodu.

► **5.1.1.** Vypnite prístroj odpojením zástrčky z elektrickej siete (Obr. 9-6).

► **5.1.2.** Vyprázdnite nádrž cez príslušnú vypúšťaciu zátku (Obr. 11-12-13).

►► **5.2. VZDUCHOVÝ FILTER:**

Odporúča sa často čistiť vzduchový filter.

VAROVANIE: Znečistený vzduchový filter môže viesť k značnému zníženiu výkonnosti prístroja.

► **5.2.1.** Vypnite prístroj odpojením zástrčky z elektrickej siete (Obr. 9-6).

► **5.2.2.** Odstráňte upevňovacie skrutky a vyberte filter (Obr. 14).

► **5.2.3.** Vyčistite filter jemným čistiacim prostriedkom a mäkkou handričkou (Obr. 15). Uistite sa, že filter je úplne suchý.

► **5.2.4.** Nasadte filter a upevnite ho skrutkami (Obr. 16).

►► **5.3. VODNÝ OKRUH:**

► **5.3.1.** Aby bola zaistená správna prevádzka chladiča, pred úplným vypnutím prístroja vypnite na niekoľko minút režim COOL, aby sa zabránilo stagnácii vody.

► **5.3.2.** Odporúča sa vykonať každý mesiac kompletný cyklus s použitím čistej vody a vhodných dezinfekčných produktov spustením chladiča vo vonkajšom prostredí.

DÔLEŽITÉ:

-Chladiaca nádrž musí byť pravidelne vyprázdňovaná a dezinfikovaná podľa použitia.

-Povrchy podložiek musia byť pravidelne kontrolované a dezinfikované podľa použitia.

-Pre dezinfekčné operácie musia byť použité biocídne výrobky, ktoré vyhovujú európskemu nariadenia č. 582/2012.

►► **6. PRIPOJENIE DIALKOVÉHO ZVLHČOVAČA (voliteľne)**

(Obr. 17-18)

K napájacej zástrčke možno sériovo pripojiť diaľkový zvlhčovač vzduchu pre riadenie automatického zapnutia alebo vypnutia chladiča.

Po zásahu zvlhčovača sa počas normálnej prevádzky chladič vypne. Opätovné zapnutie je automatické a prevádzková konfigurácia sa obnoví zachovaním nastavení pred vypnutím.

UPOZORNENIE: JEDINÉ NASTAVENIE, KTORÉ SA NEOBNOVÍ, JE FUNKCIA „TIMER“, V TOMTO PRÍPADE SA CHLADIČ PREPNE DO POHOTOVOSTNÉHO STAVU.

►► 7. PREVÁDZKOVÉ ANOMÁLIE

ANOMÁLIA	PRÍČINA	RIEŠENIE
Displej nefunguje	1. Chýba napájanie 2. Vadný prístroj	1a. Skontrolujte, či je zariadenie pripojené k napájaniu 1b. Obráťte sa na servisné stredisko 2. Obráťte sa na servisné stredisko
Chýba prúd vzduchu alebo je veľmi nízky	1. Upchatie zadného prívodu vzduchu 2. Vadný prístroj	1a. Udržujte zadná časť prístroja v odstupe od stien, ktoré môžu brániť priechodu vzduchu 1b. Odstráňte prípadné predmety z prívodu vzduchu 1c. Obráťte sa na servisné stredisko 2. Obráťte sa na servisné stredisko
Zariadenie nereaguje na príkazy	1. Vadný prístroj	1. Obráťte sa na servisné stredisko
Zo zariadenia vyteká voda	1. Vypúšťacia zátka je uvoľnená 2. Odtok je znečistený a vypúšťacia zátka nie je dokonale uzavretá 3. Úniky z nádrže 4. Panel kvapká	1. Zatvorte zátku 2. Vyčistite odtok a zatvorte zátku 3. Obráťte sa na servisné stredisko 4. Obráťte sa na servisné stredisko

▶▶ 1. ИНФОРМАЦИЯ ОТНОСНО БЕЗОПАСНОСТТА

 **ВАЖНО: ПРОЧЕТЕТЕ С РАЗБИРАНЕ ТОЗИ НАРЪЧНИК ЗА РАБОТА, ПРЕДИ ДА СГЛОБИТЕ, ПУСНЕТЕ В РАБОТЕН РЕЖИМ ИЛИ ИЗВЪРШВАТЕ ПОДДРЪЖКА ПО ТОЗИ УРЕД. НЕПРАВИЛНОТО ИЗПОЛЗВАНЕ НА УРЕДА МОЖЕ ДА ДОВЕДЕ ДО СЕРИОЗНИ НАРАНЯВАНИЯ. СЪХРАНЯВАЙТЕ ТОВА РЪКОВОДСТВО ЗА СПРАВКИ ЗА В БЪДЕЩЕ.**

 **ВАЖНО:** Този уред не е подходящ за използване от лица (включително деца) с ограничени физически, сензорни и умствени способности, както и от неопитни лица, освен ако не са под надзора на лице, отговорно за тяхната безопасност. Децата трябва да се държат под контрол, за да сте сигурни, че не си играят с уреда.

- ▶ 1.1. Подавайте само чиста вода към резервоара на уреда.
- ▶ 1.2. Преди зареждането, изключете уреда и захранването.
- ▶ 1.3. Не премествайте уреда, след като сте напълнили резервоара.
- ▶ 1.4. По време използване на уреда се придържайте към всички местни разпоредби и към действащата нормативна уредба.
- ▶ 1.5. За да се предпазите от токов удар, поддържайте уреда сух. Не работете с мокри ръце.
- ▶ 1.6. Използвайте само в добре проветриви и съвсем сухи помещения.
- ▶ 1.7. Използвайте само в покрити конструкции.
- ▶ 1.8. Захранвайте уреда само с напрежението и честотата, посочени върху идентификационната табелка.
- ▶ 1.9. Използвайте само трипроводникови удължителни кабели, правилно свързани към масата.
- ▶ 1.10. Не покривайте уреда с хартия, картон, пластмаса, метални листове и каквито и да е други запалими материали по време на използване, за да предотвратите всякакви рискове.
- ▶ 1.11. Уредът трябва да се използва върху стабилна и нивелирана повърхност, така че да се избегнат всякакви рискове.
- ▶ 1.12. Разкачвайте уреда от мрежовия контакт, когато не го използвате.
- ▶ 1.13. Никога не блокирайте входния отвор за въздух (от задната страна), нито

изхода на въздуха (от предната страна) на уреда.

- ▶ 1.14. Препоръчителната минимална безопасна дистанция между уреда и стените или други предмети е 0,5 м.
- ▶ 1.15. Когато уредът е свързан към електрическа мрежа или работи, никога не трябва да се премества, да се зарежда, с него да се борави, нито да се извършва каквато и да е намеса по поддръжка.
- ▶ 1.16. Дръжте уреда (включително захранващия кабел) на подходяща безопасна дистанция от източници на топлина.
- ▶ 1.17. Във всеки случай уредът трябва да се отваря и/или поправя само от оторизиран сервизен център.
- ▶ 1.18. Ако захранващият кабел е повреден, трябва да бъде подменен от центъра за сервизно обслужване, така че да се предотвратят всякакви рискове.
- ▶ 1.19. След период на неизползване, измийте резервоара с чиста вода.
- ▶ 1.20. При неправилна работа на охладителя, незабавно изключете електрозахранването му и се свържете със сервизния център.
- ▶ 1.21. Предпазвайте захранващия кабел от потенциални повреди, предизвиквани от движението на превозни средства или пешеходци. Свързването към неподходящо електрическо напрежение или неподходящият монтаж може да породят риск от токов удар.
- ▶ 1.22. Условия на използване:
 - A) Температура на въздуха: 18°C - 45°C;
 - Температура на водата: <45°C.
 - B) Във въздуха не трябва да има прах и замърсители, в противен случай почистването трябва да се извършва по-често.
- ▶ 1.23. Водата, използвана за напълване на резервоара на охладителя, трябва да е взета от водопровод. В случай на невъзможност да черпите вода от водопровод, то въведената вода трябва да е подложена на санитарна обработка съгласно европейска директива 98/82/ЕО.
 - Препоръчително е да използвате вода с твърдост под 15°f.
 - Резервоарът на охладителя трябва периодично да се изпразва и да се подлага на санитарна обработка, в зависимост от използването.
 - Повърхностите на изпарителните панели трябва да се проверяват и подлагат на санитарна обработка периодично, в зависимост от използването.
 - За операциите по санитарна обработка трябва да се използват биоцидни проду-

кти, отговарящи на изискванията на европейски регламент № 582/2012.

►► 2. РАЗОПАКОВАНЕ

- 2.1. Отстранете всички опаковъчни материали, използвани за пакетирането и изпращането на уреда, и ги изхвърлете съгласно действащата нормативна уредба.
- 2.2. Извадете всички части от опаковката.
- 2.3. Проверете дали не са нанесени щети по време на транспортирането. Ако уредът се окаже повреден, информирайте незабавно дистрибутора, от който сте го закупили.

►► 3. СГЛОБЯВАНЕ

(Фиг. 1) Уредът има колелца с цел улесняване на преместването му. В зависимост от модела, колелцата може да са монтирани или да са за монтиране. Компонентите, окомплектовани със съответните монтажни болтове, са поставени в опаковката.

►► 4. ЕКСПЛОАТАЦИЯ

ПРЕДУПРЕЖДЕНИЕ: Прочетете внимателно „ИНФОРМАЦИЯТА ОТНОСНО БЕЗОПАСНОСТТА“, преди да включите уреда.

ПРЕДУПРЕЖДЕНИЕ: Използвайте само чиста вода, за да избегнете опасността от повреди или други неизправности.

ПРЕДУПРЕЖДЕНИЕ: Проверете дали Вашата електрическа инсталация е заземена правилно. Свързването към електрическата мрежа трябва да се извърши съгласно валидната национална нормативна уредба. Захранвайте уреда само с напрежението и честотата, посочени върху идентификационната табелка.

ЗАБЕЛЕЖКА: Тези модели може да бъдат присъединени към водопроводната мрежа чрез свързване на тръбата към фитинга (Фиг. 10).

►► 4.1. ВКЛЮЧВАНЕ:

- 4.1.1. Отворете капака на резервоара (Фиг. 2).
- 4.1.2. Напълнете резервоара с вода (Фиг. 3), нивото на водата трябва да е между MIN и MAX на градуираната скала (Фиг. 4), за да избегнете рискове.
- 4.1.3. Затворете капака на резервоара (Фиг. 5).

- 4.1.4. Свържете щепсела за захранване към електрическата мрежа (Фиг. 6).
- 4.1.5. Натиснете бутон ON/OFF / POWER, за да включите уреда (Фиг. 9).

►► 4.2.1. КОНТРОЛЕН ПАНЕЛ И ФУНКЦИИ (Фиг. 7):

- ON/OFF: Позволява да включвате и изключвате уреда.
- SPEED: Позволява да увеличавате или намалявате скоростта на вентилиране на уреда. Може да избирате между три скорости.
- COOL: Позволява да активирате или деактивирате режима на охлаждане.
- SWING: Позволява да активирате или деактивирате автоматичното вертикално наклоняване на жалузите, за да насочват въздушната струя.
- TIMER: Позволява да активирате или деактивирате режима на отложен старт или стоп.
 - Отложен старт: При включен охладител, натискайте неколкократно бутон „TIMER“, докато се покаже желаният час (числото мига). След това изключете уреда.
 - Отложен стоп: При включен охладител, натискайте неколкократно бутон „TIMER“, докато се покаже желаният час. Сега часът на изключване е настроен.

ЗАБЕЛЕЖКА: Когато охладителят издаде звук „бип“ (пиукане), това означава, че резервоарът е празен и трябва да се напълни отново (функция „COOL“). За да деактивирате звуковия сигнал, деактивирайте функция „COOL“.

►► 4.2.2. ДИСТАНЦИОННО УПРАВЛЕНИЕ И ФУНКЦИИ (Фиг. 8):

- POWER: Позволява да включвате и изключвате уреда.
- LOW - MID - HIGH: Позволява да увеличавате или намалявате скоростта на вентилиране на уреда. Може да избирате между три скорости: LOW (ниска), MID (средна) и HIGH (висока).
- COOL: Позволява да активирате режима на охлаждане.
- WIND: Позволява да активирате режим CAMO вентилация.
- SWING: Позволява да активирате или деактивирате автоматичното вертикално наклоняване на жалузите, за да насочват въздушната струя.
- TIMER: Позволява да активирате или деактивирате режима на отложен старт или стоп.

-Отложен старт: При включен охладител, натискайте неколкократно бутон „TIMER“, докато се покаже желаният час (числото мига). След това изключете уреда.

-Отложен стоп: При включен охладител, натискайте неколкократно бутон „TIMER“, докато се покаже желаният час. Сега часът на изключване е настроен.

►► 4.3. ИЗКЛЮЧВАНЕ:

► 4.3.1. Натиснете бутон ON/OFF / POWER, за да изключите уреда (Фиг. 9).

► 4.3.2. Източете резервоара през специалната капачка (Фиг. 11-12-13).

►► 5. ПОЧИСТВАНЕ И ПОДДРЪЖКА

ПРЕДУПРЕЖДЕНИЕ: ПРЕДИ ДА ИЗВЪРШИТЕ КАКВАТО И ДА Е ОПЕРАЦИЯ ПО ПОДДРЪЖКА ИЛИ ПОПРАВКА, ИЗКЛЮЧЕТЕ ЗАХРАНВАЩИЯ КАБЕЛ ОТ ЕЛЕКТРИЧЕСКАТА МРЕЖА.

В ЗАВИСИМОСТ ОТ ПОМЕЩЕНИЕТО, В КОЕТО СЕ ИЗПОЛЗВА УРЕДЪТ, ПРАХЪТ, ЗАМЪРСЯВАНИЯТА И КАЧЕСТВОТО НА ИЗПОЛЗВАНАТА ВОДА МОЖЕ ДА ПОВЛИЯТ НА РАБОТНИТЕ ХАРАКТЕРИСТИКИ НА УРЕДА. СЛЕДОВАТЕЛНО, В ЗАВИСИМОСТ ОТ МОДЕЛА, МОЖЕ ДА СЕ НАЛОЖИ ПОЧИСТВАНЕ НА:

►► 5.1. РЕЗЕРВОАР:

Препоръчваме да сменяте водата често.

► 5.1.1. Изключете уреда и разкачете щепсела от електрическата мрежа (Фиг. 9-6).

► 5.1.2. Източете резервоара през специалната капачка (Фиг. 11-12-13).

►► 5.2. ВЪЗДУШЕН ФИЛТЪР:

Препоръчваме да почиствате въздушния филтър често.

ПРЕДУПРЕЖДЕНИЕ: Замърсеният въздушен филтър може да предизвика значително влошаване на работните характеристики на уреда.

► 5.2.1. Изключете уреда и разкачете щепсела от електрическата мрежа (Фиг. 9-6).

► 5.2.2. Свалете скрепителните болтове и отстранете филтъра (Фиг. 14).

► 5.2.3. Почистете филтъра с щадящ миеш продукт и мека кърпа (Фиг. 15). Проверете дали филтърът е изсъхнал напълно.

► 5.2.4. Върнете филтъра на мястото му и го фиксирайте с болтовете (Фиг. 16).

►► 5.3. ВОДЕН КРЪГ:

► 5.3.1. За да гарантирате безупречната работа на охладителя, преди да изключите уреда напълно, трябва да деактивирате за няколко минути режим COOL, за да предотвратите застояването на вода.

► 5.3.2. Препоръчваме ежемесечно да правите по един пълен цикъл с чиста вода и подходящи дезинфекциращи продукти, като пускате охладителя да работи на открито.

ВАЖНО:

-Резервоарът на охладителя трябва да се изпразва и да се подлага на санитарна обработка с периодичност, зависеща от използването на уреда.

-Повърхностите на изпарителните панели трябва да се проверяват и подлагат на санитарна обработка периодично, в зависимост от използването.

-За операциите по санитарна обработка трябва да се използват биоцидни продукти, отговарящи на изискванията на европейски регламент № 582/2012.

►► 6. СВЪРЗВАНЕ НА ДИСТАНЦИОННИЯ ВЛАГОСТАТ (опционално устройство)

(Фиг. 17-18)

Стандартно към щепсела за захранване може да свържете един дистанционен влагостат с цел автоматично управление на включването и изключването на охладителя.

След сработване на влагостата по време на нормална работа, охладителят се изключва. Повторното включване става автоматично и работната конфигурация се възстановява, като остават активни настройките от преди изключването.

ВНИМАНИЕ: ЕДИНСТВЕНАТА НАСТРОЙКА, КОЯТО НЕ СЕ ВЪЗСТАНОВЯВА, Е ФУНКЦИЯ „TIMER“ - В ТОЗИ СЛУЧАЙ ОХЛАДИТЕЛЯТ ЗАЕМА СЪСТОЯНИЕ НА СТЕНДБАЙ.

►► 7. ПРОБЛЕМИ С ЕКСПЛОАТАЦИЯТА

ПРОБЛЕМ	ПРИЧИНА	ОТСТРАНЯВАНЕ НА ПРОБЛЕМА
Дисплеят не работи	1. Липса на захранване 2. Повредено оборудване	1а. Проверете дали устройството е свързано към захранването 1б. Свържете се със сервизния център 2. Свържете се със сервизния център
Няма въздушна струя или има, но е много слаба	1. Запушване на входния отвор за въздух от задната страна 2. Повредено оборудване	1а. Дръжте задната страна на уреда далече от стени, които може да възпрепятстват преминаването на въздуха 1б. Отстранете евентуални предмети от входния отвор за въздух 1с. Свържете се със сервизния център 2. Свържете се със сервизния център
Устройството не отговаря на командите	1. Повредено оборудване	1. Свържете се със сервизния център
Има течове на вода от уреда	1. Капачката за източване е разхлабена 2. Отворът за отвеждане е замърсен и капачката за източване не се затваря идеално 3. Има течове от резервоара 4. Панелът капе	1. Затворете капачката 2. Почистете отвора за отвеждане и затворете капачката 3. Свържете се със сервизния център 4. Свържете се със сервизния център

►► 1. ΠΛΗΡΟΦΟΡΙΕΣ ΣΧΕΤΙΚΑ ΜΕ ΤΗΝ ΑΣΦΑΛΕΙΑ

 **ΣΗΜΑΝΤΙΚΟ: ΔΙΑΒΑΣΤΕ ΚΑΙ ΚΑΤΑΝΟΗΣΤΕ ΤΟ ΠΑΡΟΝ ΛΕΙΤΟΥΡΓΙΚΟ ΕΓΧΕΙΡΙΔΙΟ ΠΡΙΝ ΠΡΟΧΩΡΗΣΕΤΕ ΣΤΗ ΣΥΝΑΡΜΟΛΟΓΗΣΗ, ΛΕΙΤΟΥΡΓΙΑ Ή ΣΥΝΤΗΡΗΣΗ ΤΗΣ ΣΥΣΚΕΥΗΣ ΑΥΤΗΣ. Η ΕΣΦΑΛΜΕΝΗ ΧΡΗΣΗ ΤΗΣ ΣΥΣΚΕΥΗΣ ΜΠΟΡΕΙ ΝΑ ΠΡΟΚΑΛΕΣΕΙ ΣΟΒΑΡΟΥΣ ΤΡΑΥΜΑΤΙΣΜΟΥΣ. ΦΥΛΑΞΤΕ ΤΟ ΕΓΧΕΙΡΙΔΙΟ ΣΕ ΠΕΡΙΠΤΩΣΗ ΜΕΛΛΟΝΤΙΚΗΣ ΑΝΑΦΟΡΑΣ**

 **ΣΗΜΑΝΤΙΚΟ:** Αυτή η συσκευή δεν είναι κατάλληλη για χρήση από άτομα (συμπεριλαμβανομένων των παιδιών) με μειωμένες σωματικές, αισθητηριακές ή διανοητικές ικανότητες, ή με απειρία, εκτός αν επιβλέπονται από ένα πρόσωπο υπεύθυνο για την ασφάλειά τους. Τα παιδιά θα πρέπει να ελέγχονται, έτσι ώστε να εξασφαλίζεται ότι δεν παίζουν με τη συσκευή.

- 1.1. Γεμίστε τη δεξαμενή της συσκευής μόνο με καθαρό νερό.
- 1.2. Πριν το γέμισμα, σβήστε τη συσκευή και αποσυνδέστε την από την τροφοδοσία.
- 1.3. Αφού γεμίσετε τη δεξαμενή, μη μετακινήτε τη συσκευή.
- 1.4. Κατά τη διάρκεια της χρήσης της συσκευής, ακολουθήστε όλους τους κανονισμούς καθώς και την ισχύουσα νομοθεσία.
- 1.5. Για να αποφύγετε τον κίνδυνο ηλεκτροπληξίας, διατηρείτε τη συσκευή στεγνή. Να μη δουλεύετε με βρεγμένα χέρια.
- 1.6. Να χρησιμοποιείτε τη συσκευή μόνο σε μέρη που αερίζονται καλά και είναι τελείως στεγνά.
- 1.7. Να χρησιμοποιείτε τη συσκευή μόνο σε σκεπασμένες δομές.
- 1.8. Τροφοδοτήστε τη συσκευή μόνο με την τάση και τη συχνότητα που καθορίζονται στον πίνακα δεδομένων.
- 1.9. Να χρησιμοποιείτε μόνον ηλεκτρικά καλώδια τριών αγωγών κατάλληλης γείωσης.
- 1.10. Να μη σκεπάζετε τη συσκευή κατά την χρήση της με χαρτί, χαρτόνι, πλαστικό, φύλλα μετάλλου ή με οποιοδήποτε άλλο εύφλεκτο υλικό έτσι ώστε να αποτραπεί κάθε κίνδυνος.
- 1.11. Η συσκευή πρέπει να χρησιμοποιείται σε σταθερή και επίπεδη επιφάνεια, προκειμένου να αποφευχθεί κάθε κίνδυνος.
- 1.12. Αποσυνδέστε τη συσκευή από την ηλεκτρική πρίζα, όταν δεν τη χρησιμοποιείτε.

- 1.13. Μη μπλοκάρτε σε καμιά περίπτωση τη λήψη του αέρα (πίσω πλευρά), ούτε την έξοδο του αέρα (μπροστινή πλευρά) της συσκευής.
- 1.14. Η ελάχιστη απόσταση ασφαλείας, που συνίσταται, μεταξύ της συσκευής και των τοιχωμάτων ή άλλων αντικειμένων είναι 0,5 m.
- 1.15. Όταν η συσκευή είναι συνδεδεμένη στο ηλεκτρικό ρεύμα ή λειτουργεί δεν πρέπει σε καμιά περίπτωση να τη μετακινείτε, να τη χειρίζεστε ή να την υποβάλετε σε οποιαδήποτε συντήρηση.
- 1.16. Να διατηρείτε τη συσκευή σε κατάλληλη απόσταση ασφαλείας (συμπεριλαμβανομένου και του τροφοδοτικού καλωδίου) από πηγές θερμότητας.
- 1.17. Σε κάθε περίπτωση απευθυνθείτε σε ένα εξουσιοδοτημένο κέντρο εξυπηρέτησης για να ανοίξετε ή/και να επισκευάσετε τη συσκευή.
- 1.18. Αν το καλώδιο τροφοδοσίας έχει υποστεί ζημιά θα πρέπει να αντικαθίσταται από την υπηρεσία τεχνικής υποστήριξης προκειμένου να αποφευχθεί κάθε κίνδυνος.
- 1.19. Μετά από μια περίοδο αχρηστίας, να πλένετε τη δεξαμενή με καθαρό νερό.
- 1.20. Σε περίπτωση δυσλειτουργίας του ψυχραντή, αποσυνδέστε άμεσα την παροχή ρεύματος και επικοινωνήστε με το κέντρο εξυπηρέτησης.
- 1.21. Προστατέψτε το καλώδιο τροφοδοσίας από κάθε πιθανή ζημιά που προκαλείται από την κίνηση των οχημάτων, των πεζών, των καιρικών συνθηκών αλλά και από τις πηγές θερμότητας. Η λάθος σύνθεση της ηλεκτρικής τάσης ή η λάθος εγκατάσταση μπορεί να προκαλέσει την πιθανότητα ηλεκτροπληξίας.
- 1.22. Συνθήκες Χρησιμοποίησης
Α) Θερμοκρασία αέρα: 18°C - 45°C; Θερμοκρασία νερού: <45°C.
Β) Ο αέρας πρέπει να μην περιέχει σκόνη ή άλλες βλαβερές ουσίες, σε διαφορετική περίπτωση πρέπει να καθαρίζεται καλά.
- 1.23. Το νερό που χρησιμοποιείται για την πλήρωση του δοχείου της συσκευής δροσισμού πρέπει να προέρχεται από δίκτυο ύδρευσης. Αν δεν είναι δυνατή η παροχή από δίκτυο ύδρευσης, το νερό πλήρωσης πρέπει να έχει υποβληθεί σε επεξεργασία απολύμανσης, σύμφωνα με την Ευρωπαϊκή Οδηγία 98/82/ΕΚ.
-Σας συνιστούμε να χρησιμοποιείτε νερό με βαθμό σκληρότητας χαμηλότερο από 15 °f.

-Το δοχείο της συσκευής δροσισμού πρέπει να αδειάζεται και να απολυμαίνεται περιοδικά, ανάλογα με τη χρήση.

-Οι επιφάνειες των μrad πρέπει να ελέγχονται και να απολυμαίνονται περιοδικά, ανάλογα με τη χρήση.

-Για τις εργασίες απολύμανσης, πρέπει να χρησιμοποιούνται βιοκτόνα προϊόντα που συμμορφώνονται με τον Ευρωπαϊκό Κανονισμό 582/2012.

►► 2. ΑΠΟΣΥΣΚΕΥΑΣΙΑ

- 2.1. Αφαιρέστε όλα τα υλικά του περιτυλίγματος που έχουν χρησιμοποιηθεί για τη συσκευασία και την αποστολή της συσκευής και απορρίψτε τα σύμφωνα με τους ισχύοντες κανόνες.
- 2.2. Αφαιρέστε όλα τα πράγματα από τη συσκευασία.
- 2.3. Ελέγξτε για τυχόν ζημιές που προκύπτουν κατά τη μεταφορά. Αν η συσκευή έχει υποστεί ζημιά, πρέπει να ειδοποιήσετε αμέσως τον προμηθευτή από τον οποίο την αγοράσατε.

►► 3. ΣΥΝΑΡΜΟΛΟΓΗΣΗ

(Εικ. 1) Η συσκευή είναι εξοπλισμένη με τροχούς για να διευκολύνεται η μετακίνηση. Ανάλογα με το μοντέλο, οι τροχοί μπορεί να είναι εγκατεστημένοι, ή να χρειάζεται να εγκατασταθούν. Τα μέρη, μαζί με τα σχετικά μπουλόνια συναρμολόγησης βρίσκονται στο εσωτερικό της συσκευασίας.

►► 4. ΛΕΙΤΟΥΡΓΙΑ

ΠΡΟΕΙΔΟΠΟΙΗΣΗ: Παρακαλούμε διαβάστε προσεκτικά τις “ΠΛΗΡΟΦΟΡΙΕΣ ΣΧΕΤΙΚΑ ΜΕ ΤΗΝ ΑΣΦΑΛΕΙΑ”, πριν ενεργοποιήσετε τη συσκευή.

ΠΡΟΕΙΔΟΠΟΙΗΣΗ: Να χρησιμοποιείτε μόνο καθαρό νερό, για την πρόληψη δυσλειτουργιών ή άλλων ανωμαλιών.

ΠΡΟΕΙΔΟΠΟΙΗΣΗ: Ελέγξτε τη σωστή γείωση της ηλεκτρικής σας εγκατάστασης. Η σύνδεση στο ηλεκτρικό δίκτυο εκτελείται σύμφωνα με τους εθνικούς κανόνες που ισχύουν. Τροφοδοτήστε τη συσκευή μόνο με την τάση και τη συχνότητα που καθορίζονται στον πίνακα δεδομένων.

ΣΗΜΕΙΩΣΗ: Αυτά τα μοντέλα μπορούν να συνδέονται με την παροχή νερού συνδέοντας το σωλήνα στη σύνδεση (Εικ. 10).

►► 4.1. ΑΝΑΦΛΕΞΗ

- 4.1.1. Ανοίξτε την πόρτα της δεξαμενής (Εικ. 2).

- 4.1.2. Γεμίστε με νερό τη δεξαμενή (Εικ. 3), το επίπεδο του νερού πρέπει να είναι ανάμεσα στο MIN και MAX της διαβαθμισμένης σκάλας (Εικ. 4), ώστε να μην υπάρχει κίνδυνος.

- 4.1.3. Κλείστε την πόρτα της δεξαμενής (Εικ. 5).

- 4.1.4. Συνδέστε την πρίζα της τροφοδοσίας στο ηλεκτρικό δίκτυο (Εικ. 6).

- 4.1.5. Πατήστε το κουμπί “ON/OFF”/“POWER” για να ενεργοποιήσετε τη συσκευή (Εικ. 9).

►► 4.2.1. ΠΙΝΑΚΑΣ ΕΛΕΓΧΟΥ ΚΑΙ ΛΕΙΤΟΥΡΓΙΕΣ (Εικ. 7):

- ON/OFF: Επιτρέπει την ενεργοποίηση ή απενεργοποίηση της συσκευής.
- SPEED: Επιτρέπει την αύξηση ή ελάττωση της ταχύτητας του εξαερισμού της συσκευής. Μπορείτε να επιλέξετε μεταξύ τριών ταχυτήτων.
- COOL: Σας επιτρέπει να ενεργοποιήσετε ή να απενεργοποιήσετε τη λειτουργία ψύξης.
- SWING: Επιτρέπει την ενεργοποίηση ή απενεργοποίηση της αυτόματης κάθετης ταλάντωσης των φτερών για την κατεύθυνση της ροής του αέρα.
- TIMER: Επιτρέπει την ενεργοποίηση ή απενεργοποίηση της λειτουργίας της ανάφλεξης ή του βαθμιαίου σβησίματος.
 - Βαθμιαία Ανάφλεξη: Στον ενεργό ψυχαντήρα, πατήστε το κουμπί “TIMER” πολλές φορές, μέχρι να φανεί η επιθυμητή ώρα (το νούμερο αναβοσβήνει), σε αυτό το σημείο σβήστε την συσκευή.
 - Βαθμιαίο Σβήσιμο: Στον ενεργό ψυχαντήρα, πατήστε το κουμπί “TIMER” πολλές φορές μέχρι να εμφανιστεί η επιθυμητή ώρα, σε αυτό το σημείο η ώρα του σβησίματος της συσκευής έχει καθοριστεί.

ΣΗΜΕΙΩΣΗ: Όταν ο ψυχαντήρας βγάζει έναν ήχο σαν μπιμπ, σημαίνει ότι η δεξαμενή είναι άδεια και πρέπει να ξαναγεμιστεί με νερό (λειτουργία “COOL”). Για να απενεργοποιήσετε το ηχητικό μπιμπ πρέπει να απενεργοποιήσετε τη λειτουργία “COOL”.

►► 4.2.2. ΤΗΛΕΧΕΙΡΙΣΜΟΣ ΚΑΙ ΛΕΙΤΟΥΡΓΙΕΣ (Εικ. 8):

- POWER: Επιτρέπει την ενεργοποίηση ή απενεργοποίηση της συσκευής.
- LOW - MID - HIGH: Επιτρέπει την αύξηση ή ελάττωση της ταχύτητας του εξαερισμού της συσκευής. Μπορείτε να επιλέξετε μεταξύ τριών ταχυτήτων LOW, MID και HIGH.
- COOL: Επιτρέπει την ενεργοποίηση των λειτουργιών ψύξης.
- WIND: Επιτρέπει MONO την ενεργοποίηση της λειτουργίας εξαερισμού.
- SWING: Επιτρέπει την ενεργοποίηση ή απενεργοποίηση της αυτόματης κάθετης ταλάντωσης των φτερών για την κατεύθυνση της ροής του αέρα.

- ▶ **TIMER:** Επιτρέπει την ενεργοποίηση ή απενεργοποίηση της λειτουργίας της ανάφλεξης ή του βαθμιαίου σβήσιματος.
 - Βαθμιαία Ανάφλεξη: Στον ενεργό ψυχαντήρα, πατήστε το κουμπί "TIMER" πολλές φορές, μέχρι να φανεί η επιθυμητή ώρα (το νούμερο αναβοσβήνει), σε αυτό το σημείο σβήστε την συσκευή.
 - Βαθμιαίο Σβήσιμο: Στον ενεργό ψυχαντήρα, πατήστε το κουμπί "TIMER" πολλές φορές μέχρι να εμφανιστεί η επιθυμητή ώρα, σε αυτό το σημείο η ώρα του σβήσιματος της συσκευής έχει καθοριστεί.

▶▶ 4.3. ΑΠΕΝΕΡΓΟΠΟΙΗΣΗ:

- ▶ **4.3.1.** Πατήστε το κουμπί "ON/OFF"/"POWER" για να απενεργοποιήσετε τη συσκευή (Εικ. 9).
- ▶ **4.3.2.** Αδειάστε τη δεξαμενή από το ειδικό πώμα αποστράγγισης (Εικ. 11-12-13).

▶▶ 5. ΚΑΘΑΡΙΣΜΟΣ ΚΑΙ ΣΥΝΤΗΡΗΣΗ

ΠΡΟΕΙΔΟΠΟΙΗΣΗ: ΠΡΙΝ ΕΚΤΕΛΕΣΤΕ ΟΠΟΙΑΔΗΠΟΤΕ ΕΡΓΑΣΙΑ ΣΥΝΤΗΡΗΣΗΣ Ή ΕΠΙΣΚΕΥΗΣ, ΑΠΟΣΥΝΔΕΣΤΕ ΤΟ ΚΑΛΩΔΙΟ ΑΠΟ ΤΟ ΡΕΥΜΑ.

ΑΝΑΛΟΓΑ ΜΕ ΤΟ ΠΕΡΙΒΑΛΛΟΝ ΟΠΟΥ ΧΡΗΣΙΜΟΠΟΙΕΙΤΑΙ Η ΣΥΣΚΕΥΗ, Η ΣΚΟΝΗ, Η ΒΡΩΜΙΑ, ΚΑΙ Η ΠΟΙΟΤΗΤΑ ΤΟΥ ΝΕΡΟΥ ΜΠΟΡΟΥΝ ΝΑ ΕΠΗΡΕΑΣΟΥΝ ΤΗΝ ΑΠΟΔΟΣΗ ΤΗΣ ΜΟΝΑΔΑΣ. ΕΠΟΜΕΝΩΣ ΑΝΑΛΟΓΩΣ ΜΕ ΤΟ ΜΟΝΤΕΛΟ ΜΠΟΡΕΙ ΝΑ ΕΙΝΑΙ ΑΝΑΓΚΑΙΟΣ Ο ΚΑΘΑΡΙΣΜΟΣ ΤΗΣ:

▶▶ 5.1. ΔΕΞΑΜΕΝΗΣ:

Σας συνιστούμε να αλλάζετε το νερό συχνά.

- ▶ **5.1.1.** Απενεργοποιείτε τη συσκευή και αποσυνδέστε την πρίζα από το ηλεκτρικό ρεύμα (Εικ. 9-6).
- ▶ **5.1.2.** Αδειάστε τη δεξαμενή από το ειδικό πώμα αποστράγγισης (Εικ. 11-12-13).

▶▶ 5.2. ΦΙΛΤΡΟ ΑΕΡΑ:

Σας συνιστούμε να καθαρίζετε συχνά το φίλτρο του αέρα.

ΠΡΟΕΙΔΟΠΟΙΗΣΗ: Το βρώμικο φίλτρο του αέρα μπορεί να επιφέρει σημαντική μείωση της απόδοσης της συσκευής.

- ▶ **5.2.1.** Απενεργοποιείτε τη συσκευή και αποσυνδέστε την πρίζα από το ηλεκτρικό ρεύμα (Εικ. 9-6).
- ▶ **5.2.2.** Αφαιρέστε τις βίδες στερέωσης και βγάλτε το φίλτρο (Εικ. 14).
- ▶ **5.2.3.** Καθαρίστε το φίλτρο με ένα ήπιο καθαριστικό και ένα απαλό πανί (Εικ. 15). Βεβαιωθείτε ότι το φίλτρο είναι τελείως στεγνό.

- ▶ **5.2.4.** Επανατοποθετήστε το φίλτρο και στερεώστε το με τις βίδες (Εικ. 16).

▶▶ 5.3. ΚΥΚΛΩΜΑ ΝΕΡΟΥ:

- ▶ **5.3.1.** Για να εξασφαλιστεί η σωστή λειτουργία του κλιματισμού ψύξης, θα πρέπει πρώτα να σβήσετε εντελώς τη συσκευή, να απενεργοποιήσετε για μερικά λεπτά τη λειτουργία "COOL", προκειμένου να μην υπάρχουν λιμνάζοντα νερά.
- ▶ **5.3.2.** Μια φορά τον μήνα σας συνιστούμε να εκτελείτε έναν πλήρη κύκλο χρησιμοποιώντας καθαρό νερό και προϊόντα απολύμανσης, λειτουργώντας τον κλιματισμό ψύξης προς τα έξω.

ΣΗΜΑΝΤΙΚΟ:

- Το δοχείο του τον ψυχαντήρα πρέπει να αδειάζεται και να απολυμαίνεται τακτικά, ανάλογα με τη χρήση.
- Οι επιφάνειες των rad πρέπει να ελέγχονται και να απολυμαίνονται τακτικά, ανάλογα με τη χρήση.
- Για τις εργασίες απολύμανσης, πρέπει να χρησιμοποιούνται βιοκτόνα προϊόντα που συμμορφώνονται με τον Ευρωπαϊκό Κανονισμό αρ. 582/2012.

▶▶ 6. ΣΥΝΔΕΣΗ ΑΠΟΜΑΚΡΥΣΜΕΝΟΥ ΥΓΡΟΣΤΑΤΗ (optional)

Είναι δυνατόν να συνδέσετε έναν απομακρυσμένο υγροστάτη με μια σειρά στην πρίζα τροφοδοσίας για να διαχειριστείτε καλύτερα την ανάφλεξη ή το αυτόματο σβήσιμο του ψυχαντήρα.





Μετά την τοποθέτηση του υγροστάτη και κατά τη διάρκεια της λειτουργίας ο ψυχαντήρας σβήνει. Η δεύτερη ανάφλεξη είναι αυτόματη και η διαμόρφωση της λειτουργίας επανέρχεται κρατώντας τις προηγούμενες ρυθμίσεις κατά το σβήσιμο.

ΠΡΟΣΟΧΗ: Η ΜΟΝΑΔΙΚΗ ΡΥΘΜΙΣΗ ΠΟΥ ΔΕΝ ΕΠΑΝΕΡΧΕΤΑΙ ΕΙΝΑΙ Η ΛΕΙΤΟΥΡΓΙΑ "TIMER", ΣΕ ΑΥΤΟ ΤΟ ΣΗΜΕΙΟ Ο ΨΥΧΑΝΤΗΡΑΣ ΘΑ ΤΕΘΕΙ ΣΕ ΣΥΝΘΗΚΕΣ STAND-BY.

► ► 7. ΑΝΩΜΑΛΙΕΣ ΛΕΙΤΟΥΡΓΙΑΣ

ΑΝΩΜΑΛΙΑ	ΑΙΤΙΑ	ΛΥΣΗ
Η οθόνη δεν λειτουργεί	1. Έλλειψη τροφοδοσίας 2. Ελαττωματική συσκευασία	1a. Ελέγξτε ότι η συσκευή είναι στην πρίζα 1b. Καλέστε το κέντρο τεχνικής υποστήριξης 2. Καλέστε το κέντρο τεχνικής υποστήριξης
Δεν υπάρχει ροή αέρα ή η ροή είναι πολύ χαμηλή	1. Απόφραξη της εισαγωγής του αέρα πίσω μέρος 2. Ελαττωματική συσκευασία	1a. Κρατήστε το πίσω μέρος της συσκευής μακριά από τοίχους που μπορούν να κλείσουν τη δίοδο του αέρα 1b. Αφαιρέστε τυχόν αντικείμενα που εμποδίζουν την είσοδο του αέρα 1c. Καλέστε το κέντρο τεχνικής υποστήριξης 2. Καλέστε το κέντρο τεχνικής υποστήριξης
Η συσκευή δεν ανταποκρίνεται στις εντολές	1. Ελαττωματική συσκευασία	1. Καλέστε το κέντρο τεχνικής υποστήριξης
Η συσκευή χάνει νερό	1. Το πώμα αποστράγγισης του νερού είναι χαλαρό 2. Το περιεχόμενο της δεξαμενής αποστράγγισης είναι βρώμικο και το πώμα της αποστράγγισης του νερού δεν κλείνει καλά 3. Η δεξαμενή χάνει νερό 4. Το πάνελ στάζει	1. Κλείστε το πώμα 2. Καθαρίστε το σημείο αποστράγγισης νερού και κλείστε το πώμα 3. Καλέστε το κέντρο τεχνικής υποστήριξης 4. Καλέστε το κέντρο τεχνικής υποστήριξης

TECHNICAL DATA - DATI TECNICI - TECHNISCHE DATEN - DATOS TÉCNICOS - **DONNÉES TECHNIQUES** - TECHNISCHE GEGEVENS - DADOS TÉCNICOS - TEKNISCHE DATA - TEKNISET TIEDOT - TEKNISCHE DATA - TEKNISKA DATA - DANE TECHNICZNE - **ТЕХНИЧЕСКИЕ ДАННЫЕ** - **TECHNICKÉ ÚDAJE** - **MŰSZAKI ADATOK** - **TEHNIČNI PODATKI** - **TEKNIK VERİLER** - **TEHNIČKI PODACI** - TECHNINIAI DUOMENYS - TEHNISKIE DATI - TEHNILISED ANDMED - DATE TEHNICE - **TECHNICKÉ ÚDAJE** - **ТЕХНИЧЕСКИ ДАННИ** - **ТЕХНІЧНІ ДАНІ** - **TEHNIČKI PODACI** - **ТЕХНІКА ДЕДОМЕНА** - 技术参数 - **ТЕХНИКАЛЫҚ КӨРСЕТКІШТЕР**

	<i>BC 120</i>	<i>BC 220</i>
	<i>Model 1</i>	<i>Model 2</i>
	12.000 m ³ /h-m ³ /ч	22.000 m ³ /h-m ³ /ч
	60 l-л	120 l-л
	220-240 V-B 50 Hz-Гц 2,7 A 400 W-Вт	220-240 V-B 50 Hz-Гц 4,5 A 750 W-Вт
	45 kg-кг	59 kg-кг
	IPX1	IPX1

 **IMPORTANT:** In order to have a correct function you must use an electrical generator in class G3 or more (frequency variation $\pm 1\%$, tension variation $\pm 2\%$). The maximum power of electrical generator must be three time the nominal power of device that you must connect.

WIRING DIAGRAMS - SCHEMI ELETTRICI - SCHALTPLÄNE - ES-
QUEMAS ELÉCTRICOS - SCHEMAS ELECTRIQUES - ELEKTRISCHE
SCHEMA'S - ESQUEMAS ELÉCTRICOS - ELEKTRISKE SKEMAER
 - SÄHKÖKAAVIOT - KOPLINGSSKJEMA - ELEKTRISKA KOP-
PLINGSSCHEMAN - SCHEMATY ELEKTRYCZNE - ЭЛЕКТРИЧЕСКИЕ
СХЕМЫ - ELEKTRICKÁ SCHÉMATA - VILLANYBEKÖTÉSI RAJ-
ZOK - ELEKTRIČNE SHEME - ELEKTRİK ŞEMALARI - ELEKTRIČNE
SHEME - ELEKTROS SCHEMOS - ELEKTRISKĀS SHĒMAS - ELE-
KTRISKEEMID - SCHEME ELECTRICE - ELEKTRICKÉ SCHÉMY -
ЭЛЕКТРИЧЕСКИ СХЕМИ - ЭЛЕКТРИЧНИ СХЕМИ - ELEKTRIČNE
ŠEME - ΗΛΕΚΤΡΙΚΑ ΣΧΕΔΙΑ - 线路图 - ЭЛЕКТРЛІ СУЛБЕЛЕР

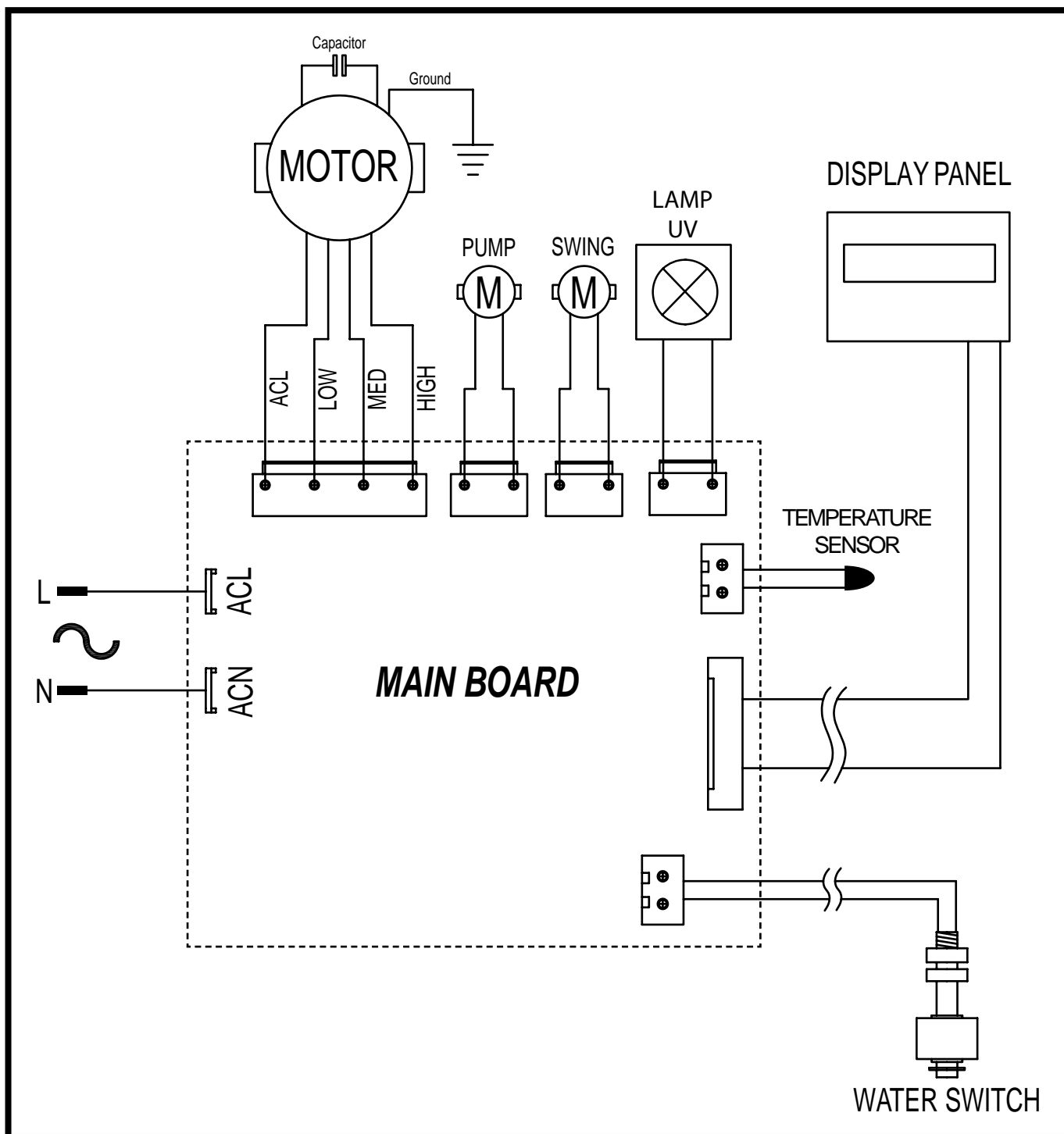

CE CONFORMITY CERTIFICATE



CE CONFORMITY CERTIFICATE - DICHIARAZIONE DI CONFORMITÀ CE - EG-KONFORMITÄT-SERKLÄRUNG - DECLARACIÓN DE CONFORMIDAD CE - DECLARATION DE CONFORMITE CE - EG-CONFORMITEITVERKLARING - DECLARAÇÃO DE CONFORMIDADE CE - EU-OVERENSSTEMMELSESERKLÆRING - EY-VAATIMUSTENMUKAISUUSVAKUUTUS - CE-SAMSVAR-SERKLÆRING - EG-FÖRSÄKRAN OM ÖVERENSSTÄMMELSE - DEKLARACJA ZGODNOŚCI WE - ДЕКЛАРАЦИЯ О СООТВЕТСТВИИ CE - PROHLÁŠENÍ O SHODĚ CE - EK MEGFELELŐSÉGI NYILATKOZAT - IZJAVA O SKLADNOSTI IN OZNAKA CE - CE UYGUNLUK BEYANI - IZJAVA CE O SUKLADNOSTI - ES ATITIKTIES DEKLARACIJA - EK ATBILSTĪBAS - DEKLARĀCIJA - EÜ VASTAVUSDEKLARATSIOON - DECLARAȚIE DE CONFORMITATE CE - PREHLÁSENIE O ZHODE CE - ДЕКЛАРАЦИЯ ЗА СЪВМЕСТИМОСТ CE - ДЕКЛАРАЦИЯ ВІДПОВІДНОСТІ CE - IZJAVA CE O PRIKLADNOSTI ΔΗΛΩΣΗ ΣΥΜΜΟΡΦΩΣΗΣ CE - CE 符合性声明

DANTHERM S.p.A. Via Gardesana 11, -37010- Pastrengo (VR), ITALY

Product: - Prodotto: - Produkt: - Producto: - Produit: - Product: - Produto: - Produkt: - Tuote: - Produkt: - Produkt: - Produkt: - Изделие: - Výrobek: - Termék: - Izdelek: - Ürün: - Proizvod: - Gaminys: - Ieīce: - Toode: - Produsul: - Výrobek: - Продукт: - Виріб: - Proizvod: - Προϊόν: - 产品:

BC 120 - BC 220

We declare that it is compliant with: - Si dichiara che è conforme a: - Es wird als konform mit den folgenden Normen erklärt: - Se declara que está en conformidad con: - Nous déclarons sa conformité à: - Hierbij wordt verklaard dat het product conform is met: - Declara-se que está em conformidade com: - Vi erklærer at produktet er i overensstemmelse med: - Vakuutetaan olevan yhdenmukainen: - Man erklærer at apparatet er i overensstemmelse med: - Härmed intygas det att produkten är förenlig med följande: - Oświadczam, że jest zgodny z: - Заявляем о соответствии требованиям: - Prohlašuje se, že je v souladu s: - Kijelentjük, hogy a termék megfelel az alábbiaknak: - Izpolnjuje zahteve: - Aşağıdaki standartlara uygun olduğunu beyan ederiz: - Izjavljuje se da je u skladu s: - Pareiškiame, kad atitinka: - Tiek deklarēts, ka atbilst: - Käesolevaga deklareeritakse, et toode vastab: - Declarăm că este conform următoarelor: - Prehlasuje sa, že je v súlade s: - Декларира се че отговаря на: - Відповідає вимогам: - Izjavljuje se da je u skladu s: - Δηλώνουμε ότι είναι σύμφωνο με: - 兹证明符合:

2014/35/EU, 2011/65/EU, 2009/125/EC

EN 60335-1:2012/A11:2014, EN 60335-2-98:2003/A2:2008, (EU) N° 327/2011

Pastrengo, 2020

Stefano Verani (Member of the Board)

► en - DISPOSAL OF THE PRODUCT

-This product has been designed and manufactured with top-quality materials and components, which can be re-cycled and re-used. When a crossed-wheely bin symbol is attached to the product, it means that the product is protected by the, 2012/19/UE European Directive.

-Please obtain information regarding the local differentiated collection system for electrical and electronic products.

-Respect local Standards in force and do not dispose of old products as normal domestic waste. Correct disposal of the product helps to prevent possible negative consequences for health, the environment and mankind.

► it - SMALTIMENTO DEL PRODOTTO

-Questo prodotto è stato progettato e fabbricato con materiali e componenti di alta qualità, che possono essere riciclati e riutilizzati.

-Quando ad un prodotto è attaccato il simbolo del bidone con le ruote segnato da una croce, significa che il prodotto è tutelato dalla Direttiva Europea 2012/19/UE.

-Si prega di informarsi in merito al sistema locale di raccolta differenziata per i prodotti elettrici ed elettronici.

-Rispettare le norme locali in vigore e non smaltire i prodotti vecchi nei normali rifiuti domestici. Il corretto smaltimento del prodotto aiuta ad evitare possibili conseguenze negative per la salute dell'ambiente e dell'uomo.

► de - ENTSORGUNG DES PRODUKTS

-Dieses Produkt wurde unter Verwendung von Qualitätsmaterialien und -bauteilen entwickelt und hergestellt, die recycelt und wieder verwendet werden können.

-Ist ein Produkt gekennzeichnet durch die Mülltonne mit Rädern und einem Kreuz, wird hier angezeigt, dass dieses Produkt durch die europäische Direktive 2012/19/UE überwacht ist.

-Es wird gebeten, sich über die vor Ort bestehende Mülltrennung bezüglich elektrischer und elektronischer Produkte zu informieren.

-Die vor Ort geltenden Vorschriften zur Müllentsorgung müssen eingehalten werden und alte Produkte dürfen nicht zusammen mit dem Hausmüll entsorgt werden. Die ordnungsgemäße Entsorgung des Produkts hilft mögliche negative Folgen für Gesundheit und Umwelt zu vermeiden.

► es - ELIMINACIÓN DEL PRODUCTO

-Este producto ha sido diseñado y fabricado con materiales y componentes de alta calidad que se pueden reciclar y reutilizar.

-Cuando en el producto se encuentra el símbolo del contenedor con las ruedas tachado con una cruz, significa que el producto está tutelado por la Directiva europea 2012/19/UE.

-Se ruega informarse acerca del sistema local de recogida selectiva para los productos eléctricos y electrónicos.

-Respete las normas locales vigentes y no elimine los productos viejos junto con los residuos domésticos normales. La eliminación correcta del producto ayuda a evitar posibles consecuencias negativas para la salud del ambiente y del hombre.

► fr - SE DÉBARRASSER DE VOTRE PRODUIT USAGÉ

-Ce produit a été conçu et fabriqué avec des matériaux et des composants de haute qualité, qui peuvent être recyclés et utilisés de nouveau.

-Lorsque le symbole d'une poubelle à roue barrée est appliqué à un produit, cela signifie que le produit est couvert par la Directive Européenne 2012/19/UE.

-Veuillez vous informer du système local de séparation des déchets électriques et électroniques.

-Veuillez agir selon les règles locale set ne pas jeter vos produits usagés avec les déchets domestiques usuels. Jeter correctement votre produit usagé aidera à prévenir les conséquences négatives potentielles contre l'environnement et la santé humaine.

► nl - VERWIJDERING VAN HET PRODUCT

-Dit product werd ontworpen en gemaakt met hoogwaardige materialen en componenten, die gerecycleerd en herbruikt kunnen worden.

-Wanneer op een product het symbool van de afvalbak op wielen met een kruis erdoor is aangebracht, betekent dit dat het product valt onder de Europese Richtlijn 2012/19/UE.

-Gelieve inlichtingen in te winnen betreffende het plaatselijke systeem voor gedifferentieerde inzameling van elektrische en elektronische toestellen.

-Respecteer de plaatselijke normen die van kracht zijn, en verwijder de oude toestellen niet als gewoon huishoudelijk afval. Een correcte verwijdering van het product helpt om mogelijke negatieve gevolgen voor de gezondheid van mens en milieu te voorkomen.

► pt - ELIMINAÇÃO DO PRODUTO

-Este produto foi projetado e fabricado com materiais e componentes de alta qualidade que podem ser reciclados e reutilizados.

-Quando for afixado em um produto o símbolo do bidão com rodas marcado com uma cruz, significa que o produto é protegido pela Diretiva Europeia 2012/19/UE.

-Solicitamos informar-se sobre o sistema local de recolha diferenciada para os produtos elétricos e eletrônicos.

-Respeitar as normas locais em vigor e não eliminar os produtos antigos como normais detritos domésticos. A correta eliminação do produto ajuda a evitar possíveis consequências negativas para a saúde do ambiente e do homem.

► da - BORTSKAFFELSE

- Dette produkt er designet og fremstillet med materialer og dele af høj kvalitet, der kan genanvendes.
- Når et produkt er mærket med symbolet, der viser en affaldsspand på hjul med et kryds over, betyder det, at produktet er beskyttet af EF-Direktiv 2012/19/UE.
- Der henstilles til, at man informerer sig angående det lokale affaldssorteringssystem for elektriske og elektroniske produkter.
- De gældende lokale regler skal overholdes, og de gamle produkter må ikke bortskaffes sammen med husholdningsaffaldet. Ved at bortskaffe dette produkt korrekt, medvirker De til at forhindre eventuelle negative påvirkninger af miljøet og folkesundheden.

► fi - TUOTTEEN HÄVITTÄMINEN

- Tämä tuote on suunniteltu ja valmistettu korkealaatuisia materiaaleja ja osia käyttämällä, jotka voidaan kierrättää ja käyttää uudelleen.
- Kun tuotteeseen on kiinnitetty viivattu roskasäiliön merkki, se tarkoittaa, että tuotetta suojaa Euroopan yhteisön direktiivi 2012/19/UE.
- Hanki tietoja paikallisesta sähkö- ja elektroniikkaromujen erilliskeräyksestä.
- Noudata voimassa oleva määräyksiä äläkä hävitä vanhoja tuotteita kotitalousjätteiden mukana. Tuotteen oikea hävittäminen auttaa suojelemaan luontoa ja välttää väärän romutuksen aiheuttamien terveysriskien syntymistä.

► no - AVFALLSHÅNTERING

- Dette produktet er utformet og produsert med materialer og deler av høy kvalitet, og som kan gjenvinnes.
- Når det på et produkt finnes et symbol som forestiller en avfallsbeholder med et kryss over, betyr dette at produktet er underlagt EU-direktiv 2012/19/UE.
- Vennligst informer dere angående de lokale reglene som gjelder kassering av elektrisk og elektronisk avfall.
- Ta hensyn til gjeldende regelverk og ikke kast gamle produkter sammen med husholdningsavfall. Riktig avfallshåndtering av produktet bidrar til å unngå potensielle negative konsekvenser for miljøet og menneskenes helse.

► sv - PRODUKTENS BORTSKAFFANDE

- Den här produkten har projekterats och tillverkats med material och komponenter av hög kvalitet som kan återvinnas och återanvändas.
- När ett klistermärke med en symbol med överkorsad soptunna med hjul sitter på produkten, betyder detta att produkten är skyddad av Eu-direktiv 2012/19/UE.
- Vi ber er inhämta upplysningar vid er lokala återvinningsstation för elektriska och elektroniska produkter.
- Följ lokala gällande bestämmelser och skaffa inte bort förbrukade produkter i det vanliga hushållsavfallet. Ett korrekt bortskaffande av produkten hjälper till att undvika möjliga negativa effekter på miljö- och människohälsa.

► pl - UTYLIZACJA PRODUKTU

- Niniejszy produkt został wyprodukowany z najwyższej jakości materiałów, które mogą być poddane recyklingowi i zostać ponownie użyte.
- Symbol przekreślonego kosza na śmieci umieszczony na sprzęcie, opakowaniu lub dokumentach do niego dołączonych oznacza, że produktu nie wolno wyrzucać łącznie z innymi odpadami. Obowiązkiem użytkownika jest przekazanie zużytego sprzętu do wyznaczonego punktu zbiórki w celu właściwego jego przetworzenia. Oznakowanie oznacza jednocześnie, że sprzęt został wprowadzony do obrotu po dniu 13 sierpnia 2005 r.
- Należy zapoznać się z lokalnym systemem zbiórki produktów elektronicznych i elektrycznych.
- Informacje o dostępnym systemie zbierania zużytego sprzętu elektrycznego można znaleźć w punkcie informacyjnym sklepu oraz w urzędzie miasta/gminy.
- Odpowiednie postępowanie ze użytym sprzętem zapobiega negatywnym konsekwencjom dla środowiska i ludzkiego zdrowia!

► cs - LIKVIDACE VÝROBKU

- Tento výrobek byl navržen a vyroben z vysoce kvalitních materiálů a komponentů, které lze recyklovat a znovu použít.
- Je-li na výrobku symbol přeškrtnutého kontejneru, znamená to, že na výrobek se vztahuje Evropská Směrnice 2012/19/UE.
- Informujte se o místním systému pro oddělený sběr elektrických a elektronických výrobků.
- Dodržujte místní předpisy a nelikvidujte staré produkty spolu s běžným komunálním odpadem. Správná likvidace výrobku pomůže předcházet možným negativním dopadům na životní prostředí a lidské zdraví.

► hu - HULLADÉKBA HELYEZÉS

- A termék kiváló minőségű újrahazsnosítható és újból felhasználható alkotóelemek felhasználásával készült.
- Ha terméken elhelyezésre került az áthúzott hulladékgyűjtőt ábrázoló jel, az azt jelenti, hogy a termékre a 2012/19/UE irányelv vonatkozik.
- Kérjük, tájékozódjon az elektromos és elektronikus hulladékok szelektív gyűjtéséről.
- Tartsa be a helyben hatályos előírásokat, és ne a terméket ne helyezze a háztartási hulladékgyűjtőbe. A megfelelő hulladékgyűjtéssel elkerülhető, hogy a hulladékok károsítsák a környezetet ill. az emberi egészséget.

►sl - ODLAGANJE IZDELKA

- Ta izdelek je bil zasnovan in izdelan iz materialov in komponent visoke kakovosti, ki jih je mogoče reciklirati in ponovno uporabiti.
- Ko je izdelek označen z znamenjem prekrižanega smetnjaka na kolesih, pomeni, da zanj veljajo določbe evropske Direktive 2012/19/UE.
- Pozanimajte se o načinu ločenega zbiranja električne in elektronske opreme, ki velja v vašem kraju.
- Upoštevajte veljavne predpise in odsluženih izdelkov ne odlagajte med gospodinjske odpadke. Pravilno odlaganje izdelka prispeva k izogibanju morebitnim negativnim posledicam za zdravje okolja in ljudi.

►tr - ÜRÜNÜN İMHA EDİLMESİ

- Bu ürün, geri dönüştürülüp tekrar kullanılabilen, yüksek kaliteli malzeme ve bileşenler kullanılarak tasarlanıp üretilmiştir.
- Herhangi bir üründe, üzerinde çarpı işareti bulunan tekerlekli bidon bulunuyorsa bu, ürünün 2012/19/UE Avrupa Direktifi tarafından korunduğunu belirtir.
- Lütfen bulunduğunuz bölgedeki elektrikli ve elektronik aletler için olan çöp ayrıştırma sistemi ile ilgili bilgi edininiz.
- Konuyla ilgili yerel düzenlemelere uyunuz ve eski ürünleri normal evsel atıklarla beraber atmayınız. Ürünün doğru şekilde imha edilmesi, çevre ve insan sağlığını tehdit edici olumsuz sonuçların önlenmesine yardımcı olur.

►hr - ODBACIVANJE PROIZVODA

- Ovaj je proizvod osmišljen i izrađen s visokokvalitetnim materijalima i komponentama koje se mogu reciklirati i ponovno iskoristiti.
- Kada se na proizvod stavi simbol prekrižene kante na kotačima, to znači da je on podvrgnut Europskoj Smjernici 2012/19/UE.
- Informirajte se u svezi s lokalnim načinom diferencijalnog sakupljanja električnih i elektronskih proizvoda.
- Pošaljite lokalne propise na snazi i ne odbacujte stare proizvode zajedno sa običnim kućnim otpadom. Pravilnim odbacivanjem proizvoda spriječit ćete moguće negativne posljedice za okoliš i za zdravlje ljudi.

►lt - GAMINIO SUNAIKINIMAS

- Šis gaminys buvo sukurtas ir pagamintas iš aukštos kokybės medžiagų bei dalių, kurios gali būti perdirbtos arba panaudotos dar kartą.
- Kai gaminys yra pažymėtas perbraukto atliekų konteinerio su ratukais ženklų, tai reiškia, kad gaminys yra saugomas pagal ES direktyvą 2012/19/UE.
- Prašome pasidomėti apie vietinę elektros ir elektronikos atliekų rūšiavimo sistemą.
- Laikykitės vietinių galiojančių taisyklių ir nemeskite senų gaminių su įprastomis buitinėmis atliekomis. Tinkamai sunaikinę gaminį išvengsite galimų neigiamų pasekmių aplinkai ir žmonių sveikatai.

►lv - PRODUKTA IZNĪCINĀŠANA

- Šis produkts tika izveidots un ražots ar augstas kvalitātes materiāliem un sastāvdaļām, kas var būt savāktas un atkārtoti izmantotas.
- Kad pie produkta ir piestiprināts atkritumu tvertnes simbols ar riteņiem, kas ir pārsvītrots ar krustu, tas nozīmē, ka produktu aizstāv Eiropas Direktīva 2012/19/UE.
- Lūdzam Jūs gūt informāciju par vietēju centru, kas savāc elektriskās un elektroniskā ierīces.
- Ievērot vietējās pastāvošās normas un neiznīcināt vecus produktus, kā parastus mājas atkritumus. Produkta pareizā iznīcināšana palīdz izvairīties no iespējamām negatīvām sekām vides un cilvēku veselībai.

►et - TOOTE KASUTUSEST KÕRVALDAMINE

- See toode on projekteeritud ja toodetud kvaliteetsetest materjalidest ja osadest, mida võib uuesti ringlusse võtta ja korduskasutada.
- Kui tootel on märk, millel on ratastega prügikast, millele on rist peale tõmmatud, tähendab see, et toodet kaitseb Euroopa direktiiv 2012/19/UE.
- Palun tutvuge kohaliku elektri- ja elektroonikatoodete lahuskogumise süsteemiga.
- Täitke kehtivaid kohalikke õigusnorme ning ärge visake vana toodet olmejäätmete hulka. Toote õige kõrvaldamine aitab vältida võimalikke negatiivseid tagajärgi keskkonna ja inimeste tervisele.

►ro - SCOATEREA DEFINITIVĂ DIN UZ A PRODUSULUI

- Acest produs a fost proiectat și fabricat cu materiale și componente de înaltă calitate care pot fi reciclate și refolosite.
- Când pe produs este aplicat simbolul unei pubele cu roți, marcată cu o cruce, înseamnă că produsul respectiv este conform Directivei Europene 2012/19/UE.
- Vă rugăm să vă informați în ceea ce privește colectarea separată a produselor electrice și electronice.
- Respectați normele locale în vigoare și nu depozitați produsele vechi împreună cu deșeurile menajere. Eliminarea corectă a produsului ajută la eliminarea consecințelor negative pe care acesta le poate avea asupra mediului înconjurător și a persoanelor.

►sk - LIKVIDÁCIA VÝROBKU

- Tento výrobok bol navrhnutý a vyrobený z vysoko kvalitných materiálov a komponentov, ktoré je možné recyklovať a znovu použiť.
- Ak je na výrobku symbol prečiarknutého kontajnera, znamená to, že na výrobok sa vzťahuje Európska Smernica 2012/19/UE.
- Informujte sa o miestnom systéme pre oddelený zber elektrických a elektronických výrobkov.
- Dodržujte miestne predpisy a nelikvidujte staré produkty spolu s bežným komunálnym odpadom. Správna likvidácia výrobku pomôže predchádzať možným negatívnym dopadom na životné prostredie a ľudské zdravie.

► **bg - ИЗХВЪРЛЯНЕ НА УРЕДА**

-Това изделие е проектирано и произведено с материали и компоненти от високо качество, които могат да се рециклират или използват повторно.

-Когато на някое изделие е поставен символ с бидон на колелца, маркиран с хикс, това означава, че изделието е защитено съгласно Европейска Директива 2012/19/UE.

-Моля да се информирате относно местанат система за разделно изхвърляне на електрически и електронни изделия.

-Спазвайте действащите местни нормативи и не изхвърляйте изделията, заедно с нормалните домакински отпадъци. Правилното изхвърляне на изделията, помага за избягване на възможни отрицателно последици, за здравето на хората и за опазване на околната среда.

► **uk - УТИЛІЗАЦІЯ ВИРОБУ**

-Цей виріб був спроектований і вироблений з використанням високоякісних матеріалів і комплектуючих, які можуть бути повторно перероблені і використані.

-Якщо на виріб нанесено символ перекресленого бака з колесами для сміття, це означає, що виріб відповідає Директиві Європейського Союзу 2012/19/UE.

-Просимо ознайомитися з інформацією щодо місцевої системи роздільного збору сміття для електричного і електронного обладнання.

-Дотримуйтеся чинних місцевих правил і не викидайте старі вироби до звичайних побутових відходів. Правильна утилізація виробу допомагає уникнути можливих негативних наслідків для довкілля і здоров'я людей.

► **bs - ODLAGANJE PROIZVODA**

-Ovaj je proizvod dizajniran i proizveden korištenjem materijala i komponenata visoke kvalitete koji se mogu reciklirati i ponovo koristiti.

-Kada se na ovaj proizvod postavi simbol prekrizene kante /obilježene krstom na točkovima, to znači da je proizvod podložan Evropskoj Direktivi 2012/19/UE.

-Molimo Vas da se informirate o lokalnom sistemu diferencijalnog sakupljanja električnih i elektronskih proizvoda.

-Poštujte lokalne propise na snazi i ne odbacujte stare proizvode u obični kućanski otpad. Pravilno odlaganje proizvoda pomaže i onemogućuje negativne posljedice za zdravlje ljudi i okoliša

► **el - ΔΙΑΘΕΣΗ ΤΟΥ ΠΡΟΪΟΝΤΟΣ**

-Το προϊόν αυτό σχεδιάστηκε και κατασκευάστηκε με υλικά και εξαρτήματα υψηλής ποιότητας, τα οποία μπορούν να ανακυκλωθούν και να ξαναχρησιμοποιηθούν.

-Όταν ένα προϊόν είναι συνδεδεμένο με το σύμβολο του διαγεγραμμένου τροχοφόρου σημειωμένο με ένα σταυρό, σημαίνει ότι το προϊόν καλύπτεται από την Ευρωπαϊκή Οδηγία 2012/19/UE.

-Σας συνιστούμε να ενημερωθείτε σχετικά με το τοπικό σύστημα συλλογής για την ανακύκλωση ηλεκτρικών και ηλεκτρονικών προϊόντων.

-Τηρήστε τους τοπικούς κανονισμούς που ισχύουν και μην απορρίπτετε τα παλαιά προϊόντα στα οικιακά απορρίμματα. Η σωστή διάθεση του προϊόντος βοηθά στην αποφυγή πιθανών αρνητικών συνεπειών για την υγεία του περιβάλλοντος και του ανθρώπου.

► **zh - 弃置旧的产品**

-该产品是由高质量的原材料和零配件生产而成的，可以进行回收再利用

-当这个标识标签出现在产品上时，它表明这个产品符合 European Directive 2012/19/UE 标准。

-请熟知产品实际使用地关于处理废弃的电子元件的相关法律规定。

-请严格根据当地法规处理废弃的产品和包装，并确保不和生活垃圾混装。正确的处理方式可以避免对环境和人体健康产生的潜在威胁。

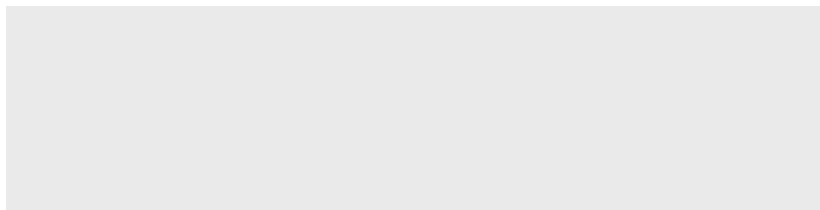

Dantherm S.p.A.

Via Gardesana 11, -37010-
Pastrengo (VR), Italy

Dantherm S.p.A.

Виа Гардесана 11, 37010
Пастренго (Верона), Италия

Dantherm Sp. z o.o.

ul. Magazynowa 5A,
62-023 Gądkі, Poland

Dantherm Sp. z o.o.

ул. Магазинова, 5А,
62-023 Гадки, Польша

Dantherm LLC

ul. Transportnaya 22/2,
142802, STUPINO, Moscow region, Russia

ООО «Дантерм»

Ул. Транспортная, 22/2,
142802, г. Ступино, Московская обл., РФ

Dantherm China LTD

Unit 2B, 512 Yunchuan Rd.,
Shanghai, 201906, China

Dantherm China LTD

Юньчуань роад, 512, строение 2В,
Шанхай, 201906, Китай

Dantherm SP S.A.

C/Calabozos, 6 Polígono Industrial, 28108
Alcobendas (Madrid) Spain

Dantherm SP S.A.

Ц/Калабозос, 6 Полигоно Индустириал,
28108 Алкобендас (Мадрит) Испания

Other ManualsLib Projects



www.manualslib.com



www.manualslib.de



www.manualslib.es



www.manualslib.fr



www.manualslib.nl



www.manualslib.mx



www.manualslib.tech 30+ Languages