

***Robot***<sup>®</sup>

**Roomba**<sup>®</sup>

i Series

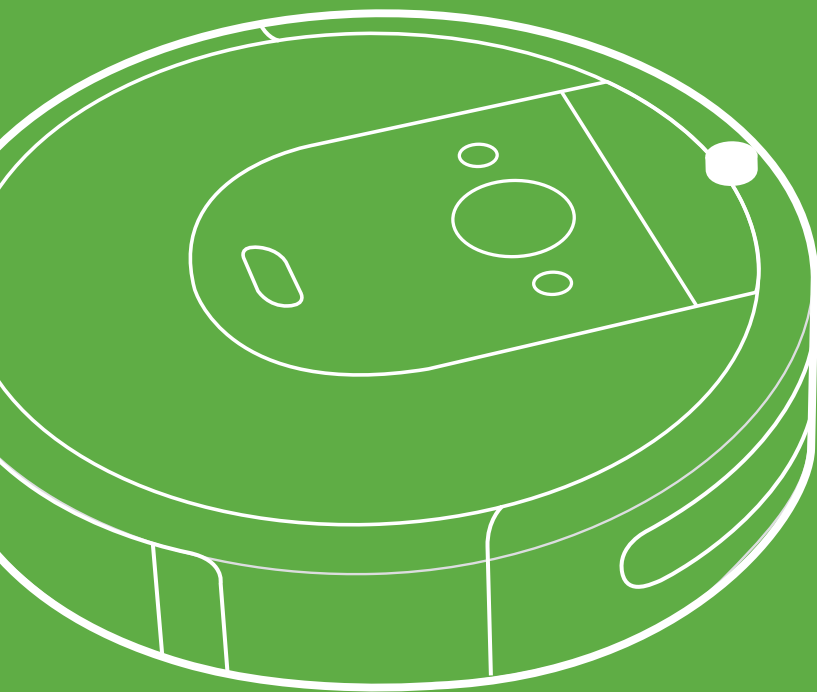

Užívateľská príručka

Felhasználói kézikönyv

Ghidul utilizatorului

Инструкция за експлоатация

Kullanıcı Kılavuzu

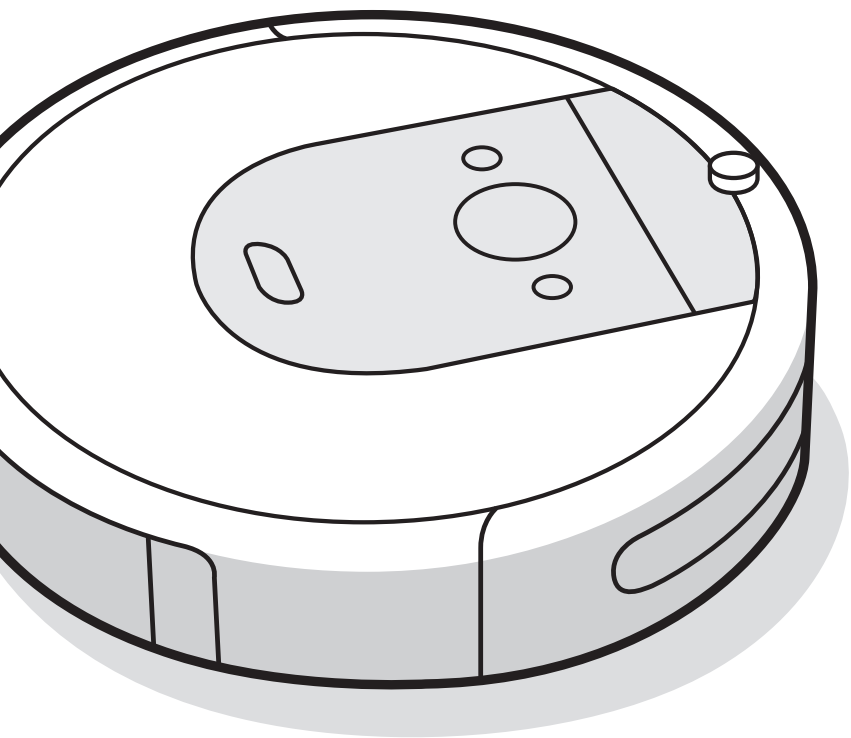

***Robot***<sup>®</sup>

**Roomba**<sup>®</sup>  
Robotický vysavač

**CZ**

**Série i**  
Návod k obsluze

# Bezpečnostní informace

## Důležité bezpečnostní informace

Tento návod k obsluze obsahuje informace pro regulační model(y): RVB-Y1











**TYTO POKYNY K POUŽITÍ SI USCHOVEJTE**

**⚠ VAROVÁNÍ:** Při používání elektrického spotřebiče byste vždy měli dbát základních pokynů včetně následujících.

**PŘEČTĚTE SI VEŠKERÉ POKYNY**

**⚠ VAROVÁNÍ:** Abyste snížili riziko zranění osob nebo poškození majetku, přečtěte si a při nastavování, používání a údržbě robota dodržujte následující bezpečnostní pokyny.

Děti starší 8 let a osoby se sníženými fyzickými, smyslovými či mentálními schopnostmi či s nedostatečnými zkušenostmi či znalostmi mohou tento spotřebič používat pouze pod dohledem nebo po poučení o bezpečném používání spotřebiče a pokud si jsou vědomy příslušných rizik. S přístrojem si nesmí hrát děti. Úklid a uživatelskou údržbu nesmí provádět děti bez dozoru.

- ⚠** Toto je výstražný bezpečnostní symbol. Varuje vás před potenciálním rizikem fyzického poranění. Řiďte se všemi bezpečnostními zprávami, které po tomto symbolu následují, abyste se vyhnuli možnému poranění nebo smrti.
- |   |  |  |   |   |
|---|--|--|---|---|
|  Riziko úrazu elektrickým proudem |  Zařízení třídy II                |  Jmenovitý výkon, stejnosměrný proud  |  Přečtěte si uživatelskou příručku |  Obecný symbol pro recyklaci |
|  Nebezpečí požáru                 |  Pouze pro použití uvnitř budov   |  Jmenovitý příkon, stejnosměrný proud |  Udržujte mimo dosah dětí          | <b>BFP</b> Ochrana před zpětným prouděním elektřiny   |
|  Samostatná napájecí jednotka     |  Jmenovitý příkon, střídavý proud |  |   |   |

**VAROVÁNÍ:** Označuje nebezpečnou situaci, která může, pokud se jí nevyhnete, mít za následek smrt nebo vážné zranění.

**POZOR:** Označuje nebezpečnou situaci, která může, pokud se jí nevyhnete, mít za následek drobné nebo střední zranění.

**UPOZORNĚNÍ:** Označuje nebezpečnou situaci, která může, pokud se jí nevyhnete, mít za následek poškození majetku.

### OBECNÉ



- Tento robot není hračka. Malé děti a domácí zvířata musí být během provozu robota pod dohledem.
- Na robota ani nabíjecí stanici nesedejte ani nešlapejte.
- Nepoužívejte neautorizované nabíječky. Použití neautorizované nabíječky může způsobit přehřátí, kouření, vznícení nebo explozi baterie.
- Váš robot je dodáván s napájecím kabelem schváleným pro danou oblast a je navržen pro zapojení pouze do standardní domácí zásuvky se střídavým proudem. Nepoužívejte žádný jiný napájecí kabel. Potřebujete-li kabel vyměnit, kontaktujte oddělení péče o zákazníky. Bude tak zaručeno, že vyberete napájecí kabel vhodný pro vaši zemi.
- Robota ani nabíjecí stanici neotevírejte. Neobsahují žádné součásti, které by uživatel mohl opravit. Servis přenechejte kvalifikovaným servisním technikům.
- Aby nedošlo k úrazu elektrickým proudem, používejte zařízení pouze na suchých místech uvnitř budov.
- Nedotýkejte se robota ani nabíjecí stanice mokřima rukama.
- Robota používejte a skladujte pouze v prostředí s pokojovou teplotou.
- Má-li uklízená místnost balkón, musíte pomoci fyzické zábrany zamezit vjezdu robota na balkón a zajistit tak bezpečný provoz.



- Robota neprovazujte v prostorách, kde jsou v podlaze odkryté elektrické zásuvky.
- Pokud zařízení přejede přes napájecí kabel a zachytí ho, může stáhnout připojený předmět a shodit ho ze stolu nebo police. Před použitím robota sklďte předměty, jako je oblečení, volné papíry, provázky od žaluzií nebo záclon, napájecí kabely a všechny křehké předměty.
- Pamatujte, že se robot pohybuje sám od sebe. Při chůzi v prostoru, kde se robot pohybuje, buďte opatrní a nešlápněte na něj.
- Nepoužívejte zařízení k úklidu ostrých předmětů, skla ani čokolivy, co hoří nebo se z toho kouří.

## UPOZORNĚNÍ

- Tento robot je určen k použití pouze na suchých podlahách. Nepoužívejte robota k úklidu vylitých tekutých nečistot. Zabraňte namočení robota a nabíjecí stanice.
- Na robota nic nepokládejte.
- Zanedbání čistoty kontaktů nabíječky může způsobit nemožnost nabíjet baterii.
- Z uklízeného prostoru odstraňte všechny vratké předměty a předměty, které by se mohly snadno poškodit při kontaktu s robotem. Robot je k vybavení bytu velmi šetrný, ale pokud je zařízení bytu natolik choulostivé, že i přes to dochází k jeho poškození, zabraňte robotu v kontaktu s takovým předmětem např. fyzickou překážkou nebo použitím virtuální zdi.

### NABÍJECÍ STANICE



- Nepoužívejte nabíjecí stanici s poškozeným napájecím kabelem nebo zástrčkou. Tyto díly je nutno v případě poškození vyměnit.
- Před čištěním nebo údržbou vždy robota odpojte od nabíjecí stanice.

- Robota nabíjete pouze pomocí dodaného napájecího zdroje. Dodaný napájecí zdroj disponuje bezpečným, velmi nízkým napětím, které odpovídá klasifikaci u vstupu robota a které je potřebné pro zajištění bezpečného provozu.
- Abyste zabránili riziku pádu robota ze schodů, ujistěte se, že se nabíjecí stanice nachází nejméně 1,2 metru od schodů.

## UPOZORNĚNÍ

- Výrobek se nesmí používat s žádným typem měniče napětí. Použitím měniče napětí okamžitě zaniká záruka.
- Pokud bydlíte v oblasti s častými bouřkami s blesky, doporučujeme používat doplňkovou přepětovou ochranu. Přepětová ochrana může nabíjecí stanici robota ochránit v případě elektrické bouře.

### BATERIE



## VAROVÁNÍ



- Baterii neotevírejte, nedrťte, nezahřívejte nad 80 °C ani nezapalujte. Řiďte se pokyny výrobce.
- Baterii nezkratujte stykem kovových předmětů s kontakty baterie ani ji neponořujte do tekutiny. Baterie nevystavujte mechanickým nárazům.
- Pravidelně kontrolujte, zda baterie neteče nebo není poškozena. Nenabíjete baterie, které jsou poškozené nebo z nich vytéká elektrolyt, a dávejte pozor, aby se vám nedostal na pokožku nebo do očí. Pokud k tomu došlo, omyjte zasaženou oblast velkým množstvím vody a vyhledejte lékařskou pomoc. Vložte baterii do uzavřeného plastického sáčku a zrecyklujte ji nebo bezpečně zlikvidujte v souladu s místními předpisy na ochranu životního prostředí, případně ji odevzdejte k likvidaci v servisním středisku společnosti iRobot.



## POZOR



- Na používání baterií dětmi by měla dohlížet dospělá osoba. Při spolknutí článku nebo baterie okamžitě vyhledejte lékařskou pomoc.

## UPOZORNĚNÍ

- Před recyklací nebo likvidací musíte z robota vyjmout baterie.
- Chcete-li dosáhnout nejlepších výsledků, používejte pouze lithium-iontovou baterii iRobot, která se dodává s robotem.
- Nepoužívejte baterie, které nelze dobít. Používejte výhradně dobíjecí baterii dodanou s výrobkem. V případě nutnosti výměny zakupte shodnou baterii iRobot nebo požádejte oddělení péče o zákazníky společnosti iRobot o doporučení vhodné alternativní baterie.
- Před dlouhodobým skladováním baterií vždy nabijte a vyjměte ji z robota i příslušenství.



Tento symbol na baterii označuje, že baterii nelze vyhodit mezi netříděný běžný komunální odpad. Jako koncový uživatel zodpovídáte za likvidaci baterie s ukončenou životností v zařízení ekologicky šetrným způsobem, například:

- (1) vrácením baterie distributorovi/prodeji, od kterého jste ji zakoupili;
- (2) odevzdáním baterie na určeném sběrném místě.

Oddělený sběr a recyklace baterií s ukončenou životností v čase jejich likvidace pomáhá zachovávat přírodní zdroje a zaručuje, že jsou baterie recyklovány způsobem, který chrání lidské zdraví a životní prostředí. Další informace získáte u místního úřadu pro recyklaci nebo prodejce, od kterého jste výrobek původně zakoupili. Nesprávná likvidace baterií s ukončenou životností může mít negativní efekt na životní prostředí a lidské zdraví díky látkám obsaženým v bateriích a akumulátorech. Informace o dopadech problematických látek obsažených v různých druzích odpadů z baterií lze nalézt na následující adrese: <http://ec.europa.eu/environment/waste/batteries/>

# O vašem robotickém vysavači Roomba®

## Pohled shora

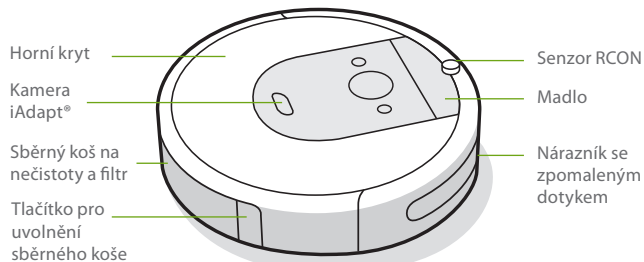

## Nabíjecí stanice Home Base™

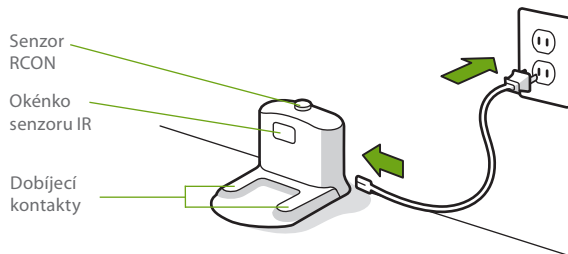

## Pohled zdola

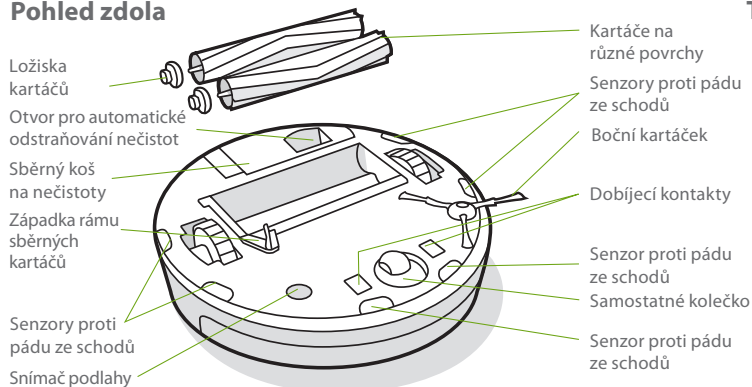

## Tlačítka a kontroly

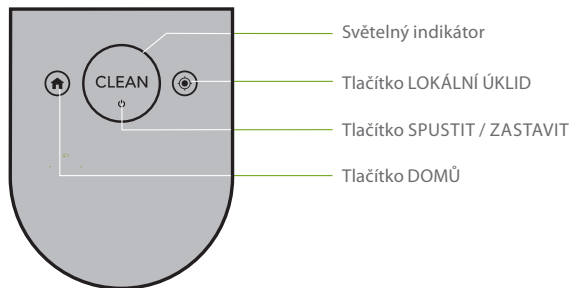

\*Pouze u vybraných modelů

# Používání vašeho robotického vysavače Roomba®

## Umístění nabíjecí stanice Home Base™

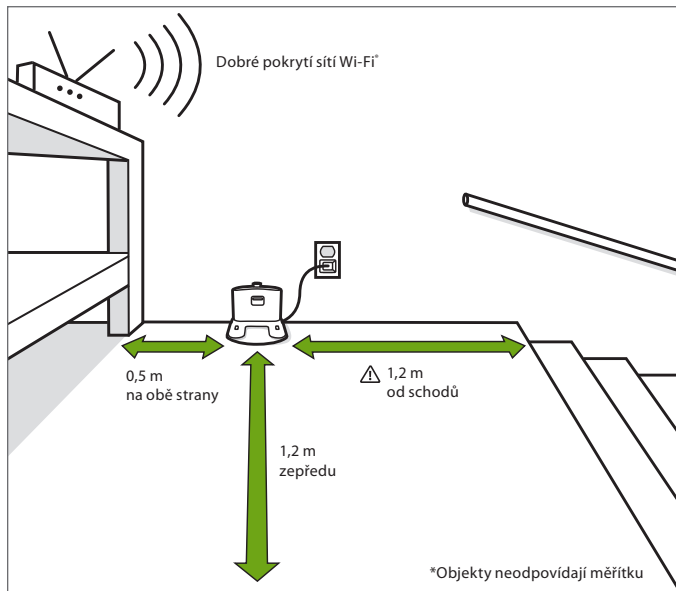

**VAROVÁNÍ:** Abyste zabránili riziku pádu robota ze schodů, ujistěte se, že se nabíjecí stanice nachází nejméně 1,2 metru od schodiště.

## Nabíjení



### Světelný kruhový indikátor

Bílá: plně nabitá.

Blikající bílá: probíhá nabíjení.

Po 1 minutě se světelný kruh zhasne pro ušetření energie.

- Umístěte robota do nabíjecí stanice, aby se aktivovala baterie.
- **Poznámka:** Robot se dodává částečně nabitý, ale před zahájením prvního úklidu jej doporučujeme nechat tři hodiny nabíjet v nabíjecí stanici.
- Pokud během nabíjení bliká text „CLEAN“, robot je uprostřed úklidu a po dobití automaticky pokračuje tam, kde skončil.
- Robot v nabíjecí stanici využívá malé množství elektrické energie. Když se robot nepoužívá, je možné ho uvést do režimu s ještě nižší spotřebou. Pokyny a další podrobnosti k tomuto úspornému režimu spánku naleznete v aplikaci iRobot HOME.
- **Poznámka:** Pro maximální využití funkcí robota je nutné mít telefon/tablet s operačním systémem Android nebo OS. Aplikaci lze zdarma stáhnout v příslušných obchodech.
- Při delším uskladnění robota vypněte: vyjměte jej z nabíjecí stanice a po dobu 10 sekund podržte tlačítko . Robota uskladněte na chladném, suchém místě.

## Úklid



Před čištěním z podlahy sesbírejte nadbytečné předměty. Chcete-li mít podlahu stále v dobrém stavu, robota používejte často.

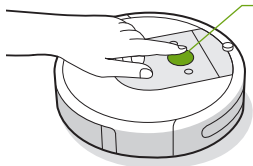

Stiskněte tlačítko CLEAN

Klepnutím spustíte/pozastavíte/  
obnovíte úlohu

Podržením na 3 sekundy ukončíte  
úlohu

- Robot automaticky prozkoumá a uklidí vaši domácnost. Na konci úklidu nebo při potřebě dobít se vrátí do nabíjecí stanice.
- Chcete-li robota poslat zpět do nabíjecí stanice, klepněte na možnost 🏠. Modrý světelný kruh znamená, že robot hledá nabíjecí stanici.
- Pokud robot narazí na obzvláště špinavou oblast, přepne se do režimu Dirt Detect™ a pohyby dopředu/zpět místo důkladněji vyčistí. Světelný kruhový indikátor bliká modře.
- Klepnutím na možnost 🌀 zahájíte tzv. lokální úklid. Robot začne danou oblast čistit pohyby po spirále do vzdálenosti zhruba metr od středu a pak se opět po spirále vrátí do výchozího bodu. Kruhový indikátor bude svítit modře a točit se dokola.



Když robot potřebuje vyprázdnit sběrný koš, světelný kruhový indikátor začne červeně blikat dokola směrem k zadní straně robota.

## Diagnostika problémů

- Pokud nastane nějaký problém, robot vás upozorní přehráním zvukové výstrahy a světelný kruhový indikátor se rozsvítí červeně. Podrobnosti zjistíte stisknutím tlačítka CLEAN nebo klepnutím na nárazník. Další pomocná a instruktážní videa naleznete v aplikaci iRobot HOME.

Červený  
světelný kruh

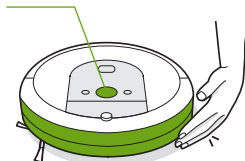

Vybitá baterie – nabijte ji.

- Po 90 minutách neaktivity nabíjecí stanice robot automaticky ukončí úklid.

## Bezpečnost a přeprava baterie

Pro nejlepší výsledek používejte pouze lithium-iontovou baterii iRobot, která se dodává s robotem.



**VAROVÁNÍ:** Lithium-iontové baterie a výrobky, které obsahují lithium-iontové baterie, se řídí přísnými podmínkami pro převoz. V případě, že potřebujete výrobek přepravit z důvodu opravy, cestování nebo z jiných důvodů, MUSÍTE postupovat podle níže uvedených přepravních pokynů.

- Před odesláním JE NUTNÉ vypnout baterii.
- Baterii vypnete odejmutím robota od nabíjecí stanice a přidržemím tlačítka 🏠 po dobu 10 sekund. Všechny kontroly se vypnou.
- Zabalte výrobek do původního balení.
- Posílejte ho pouze pozemní dopravou (ne letecky).
- Pokud potřebujete další pomoc, obraťte se na náš tým péče o zákazníky nebo navštivte web iRobot.cz.



# Příslušenství

## Virtuální zeď Virtual Wall® se dvěma režimy

**Poznámka:** Nejlepší umístění virtuální zdi je minimálně 2,5 metru od nabíjecí stanice.

Virtuální zeď Virtual Wall® se dvěma režimy udržuje robota Roomba v oblastech, které si přejete vyčistit - a mimo ty, které ne. Zařízení můžete mezi čištěními nechat na místě.

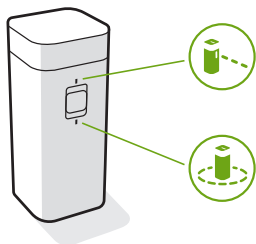

**Zvolte režim, který vyhovuje vašim potřebám:**

**Režim virtuální zdi:** Pokud je vypínač v pozici virtuální zdi (🚧), zařízení vytvoří lineární bariéru blokující otvory do velikosti 3 metry.

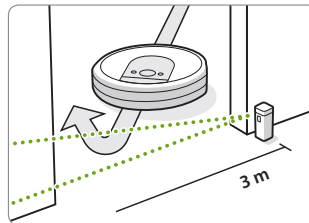

**Poznámka:** Tato bariéra se rozšiřuje, čím více se vzdaluje od přístroje (viz obrázek).

**Režim Halo:** Přepněte přepínač do polohy Halo (🚧), abyste vytvořili kruhovou bariéru. Tím robotovi zabráníte přibližovat se k oblastem, které chcete chránit, jako je miska na žrádlo domácího zvířete, váza nebo prostor pod stolem. Kruhová bariéra je neviditelná a dosahuje přibližně 60 centimetrů od středu zařízení.

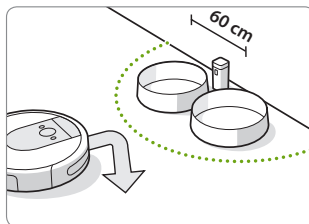

**Poznámka:** Baterie při normálním používání vydrží 8–10 měsíců. Pokud nebudete virtuální zeď delší dobu používat, nezapomeňte ji vypnout nastavením do prostřední polohy.

# Péče a údržba

## Pokyny pro péči a údržbu

Abyste zachovali maximální výkon robota, řiďte se postupy uvedenými na následujících stránkách.

V aplikaci iRobot HOME najdete další instruktážní videa. Pokud si všimnete, že robot zanechává část smetí na podlaze, vyprázdněte sběrný koš a vyčistěte filtr a sběrné kartáče.

Část	Frekvence údržby	Frekvence výměny*
Sběrný koš	Sběrný koš můžete mýt dle potřeby.	
Filtr	Čistěte jednou týdně (dvakrát týdně, pokud máte domácí zvíře). Nemyjte.	Každé 2 měsíce
Senzor plného sběrného koše	Čistěte jednou za 2 týdny.	
Přední kolečko	Čistěte jednou za 2 týdny.	Každých 12 měsíců
Kartáček na zemetání podél stěn a kartáče na různé povrchy	Čistěte jednou měsíčně (dvakrát měsíčně, pokud máte domácí zvíře).	Každých 12 měsíců
Senzory proti pádu ze schodů a dobíjecí kontakty	Čistěte jednou měsíčně.	

**Poznámka:** Společnost iRobot vyrábí různé náhradní díly a sestavy. Pokud se domníváte, že potřebujete některý náhradní díl, o další informace požádejte oddělení péče o zákazníky společnosti iRobot.

\*Frekvence výměny se může různit. Díly vyměňte v případě viditelného opotřebení.

## Vyprázdnování sběrného koše

- 1 Stiskněte tlačítko pro uvolnění sběrného koše a vyjměte ho.



- 2 Pro vyprázdnění sběrného koše otevřete dvířka koše.

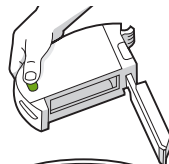

- 3 Umístěte sběrný koš zpět do robota.



## Čištění filtru

- 1 Vyjměte sběrný koš. Vyjměte filtr tak, že uchopíte oba konce a vytáhnete ho.

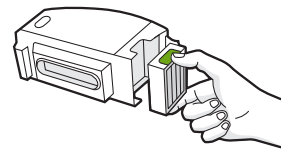

- 2 Nečistoty odstraňte poklepáním filtru o odpadkový koš.



- 3 Znovu vložte filtr žebrovanými držadly směrem ven. Umístěte sběrný koš zpět do robota.

**\*Důležité:** Pokud filtr není správně nainstalován, robot se nespustí. Filtr měňte po dvou měsících.

## Čištění senzorů plného sběrného koše

- 1 Vyjměte a vyprázdněte sběrný koš.

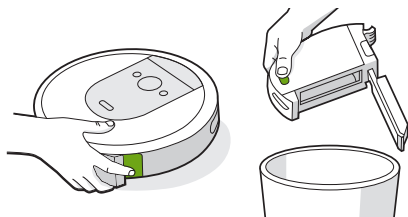

- 2 Vnitřní senzory otřete čistým, suchým hadříkem.

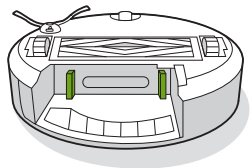

- 3 Dvířka sběrného koše otřete čistým, suchým hadříkem.

Zavřená dvířka



Otevřená dvířka

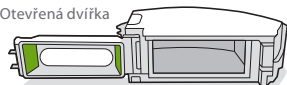

## Mytí sběrného koše

-  **Důležité:** Filtr nemyjte. Před mytím sběrného koše filtr odeberte.

- 1 Uvolněte sběrný koš, vyjměte filtr a otevřete dvířka koše.
- 2 Opláchněte sběrný koš teplou vodou.

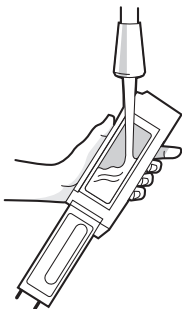

-  **Poznámka:** Sběrný koš nelze mýt v myčce na nádobí.

- 3 Ujistěte se, že je sběrný koš zcela suchý. Filtr a sběrný koš vraťte zpět do robota.

## Čištění kartáčku na zametání podél stěn

- 1 Pomocí mince nebo malého šroubováku odstraňte šroub upínající kartáček na zametání podél stěn.
- 2 Zatáhnutím odeberte kartáček na zametání podél stěn. Odstraňte chlupy a jiné nečistoty a vraťte kartáček na místo.

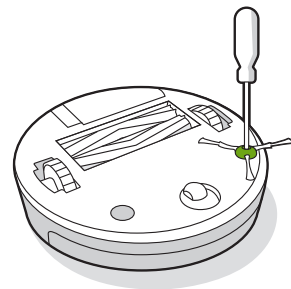

CZ

## Čištění předního kolečka

- 1 Pevným zatažením za modul předního kolečka jej vyjměte z robota.
- 2 Pevně zatáhněte za kolečko a vyjměte jej z úchytu (viz obrázek níže).
- 3 Odstraňte veškeré nečistoty z prostoru pro kolečko.
- 4 Poté vraťte všechny části na místo. Kolečko musí zaklapnout zpět na své místo.

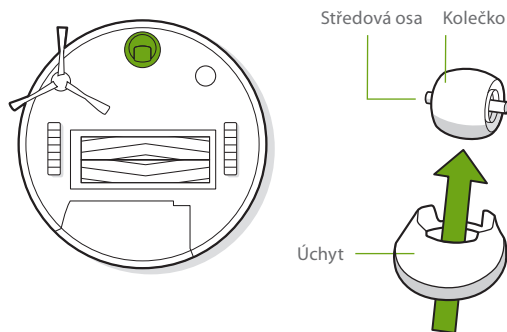

**\* Důležité:** Přední kolečko zanesené chlupy a nečistotami může poškodit podlahu. Pokud se kolečko po čištění volně netočí, kontaktujte oddělení péče o zákazníky.

## Čištění kartáčů na různé povrchy

- 1 Stiskněte západku rámu sběrných kartáčů, zvedněte ji a odstraňte veškeré nečistoty.
- 2 Vyjměte z robota kartáče. Odstraňte z konců kartáčů krytky. Odstraňte vlasy a nečistoty, které se pod krytkami nahromadily. Krytky znovu nasadte.
- 3 Ze čtvercových a šestiúhelníkových čepů naproti kartáčům odstraňte chlupy a nečistoty.
- 4 Vyjměte sběrný koš z robota a odstraňte nečistoty ze sacího otvoru.
- 5 Vraťte kartáče do robota. Tvar čepů kartáčů odpovídá tvaru značek kartáčů, které jsou na modulu čisticí hlavy.

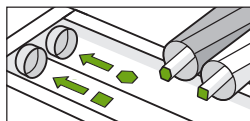
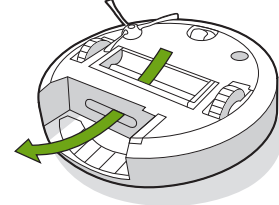
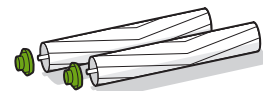
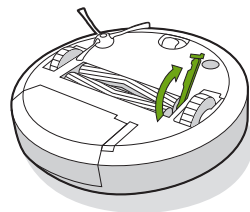

## Čištění senzorů, okénka kamery a dobíjecích kontaktů

- 1 Otřete senzory, okénko kamery a dobíjecí kontakty čistým, suchým hadříkem.

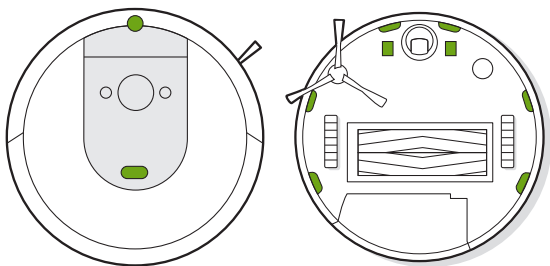

- \* **Důležité:** Nestříkejte čisticí prostředky ani vodu přímo na senzory nebo do otvorů pro senzory.

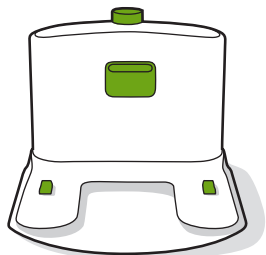

# Péče o zákazníky společnosti iRobot

## Reklama a servis

Certus Mercatus s. r. o.  
K Žižkovu 282/9  
190 00 Praha 9

## Informace

email: [info@irobot.cz](mailto:info@irobot.cz)  
telefon: +420 245 001 740

## Otevírací doba

Pondělí - pátek: 7:30 – 15:30

# Informace o předpisech



## ZÁRUČNÍ LIST

<b>Výrobce</b>	<b>iRobot</b>
Autorizovaný servis	Certus Mercatus spol. s r.o. K Žižkovu 282/9, 190 00 Praha 9 tel.: +420 245 001 740 e-mail: reklamace@mercatus.cz

## Vyplní prodejce

Název výrobku	
Sériové číslo	
Datum prodeje	
Razítko prodejce	

Do opravy předáno dne	Převzal podpis	Opraveno dne	Číslo oprav. listu	Podpis

1. Na výrobek poskytujeme záruku 24 měsíců ode dne prodeje spotřebiteli. Opravy v záruční době provádíme bezplatně.
2. Záruka a bezplatná oprava se vztahuje na vady vzniklé prokazatelně následkem vadného materiálu, chybné konstrukce nebo špatného provedení.
3. Záruka a bezplatná oprava se nevztahuje na vady způsobené dopravou, nedodržením pokynů k obsluze uvedených v návodu, špatnou údržbou, mechanickým poškozením, zásahem do spotřebiče, nebo závady způsobené elektrickou instalací, která neodpovídá ČSN, stejně jako závady způsobené nesprávným zapojením.
4. Záruka se nevztahuje na opotřebení filtrů, kartáčů, baterie, gumových částí, dezénu kol apod.
5. Životnost baterie je minimálně 6 měsíců.

**Autorizovaný servis:** tel.: +420 240 001 740 (7:30 - 15:30)

e-mail: [reklamace@mercatus.cz](mailto:reklamace@mercatus.cz)

Případné reklamace řešte přímo se servisním střediskem, viz. kontakt na autorizovaný servis.

# Informace o předpisech



Společnost iRobot Corporation tímto prohlašuje, že dané rádiové zařízení splňuje požadavky směrnice 2014/53/EU o rádiových zařízeních a směrnice 2011/65/EU o omezení používání některých nebezpečných látek v elektrických a elektronických zařízeních. Celý text prohlášení o shodě pro EU je k dispozici na této internetové adrese: [www.irobot.com/compliance](http://www.irobot.com/compliance).

Tohle zařízení obsahuje model rádiového modulu BYD Precision Manufacture Co., Ltd.: AXC-Y1. Trident je dvoupásmové rádio, které funguje v pásmech WLAN 2,4 GHz a WLAN 5 GHz.

- V pásmu 2,4 GHz zařízení využívá rozmezí 2400 MHz – 2483,5 MHz s maximálním výstupním výkonem EIRP 18,48 dBm (70,47 mW) při 2412 MHz.
- V pásmu 5 GHz zařízení využívá rozmezí 5150 MHz – 5850 MHz s maximálním výstupním výkonem EIRP 21,02 dBm (126,47 mW) při 5180 MHz.



Tento symbol na výrobku označuje, že přístroj nelze vyhodit mezi běžný netříděný komunální odpad. Jako koncový uživatel zodpovídáte za likvidaci zařízení s ukončenou životností ekologicky šetrným způsobem, například:

- (1) jeho vrácením distributorovi/prodejci, od kterého jste zakoupili;
- (2) jeho odevzdáním na určeném sběrném místě.

Správná likvidace tohoto výrobku pomůže ušetřit cenné zdroje a zabránit jakýmkoli negativním efektům na lidské zdraví a životní prostředí, ke kterým by při nesprávné manipulaci s odpadem jinak mohlo dojít. Další informace získáte u místních úřadů nebo na nejbližším určeném sběrném místě. Při nesprávné likvidaci tohoto odpadu může být v souladu s vnitrostátními právními předpisy udělena pokuta. Další informace najdete na této adrese: [http://ec.europa.eu/environment/waste/weee/index\\_en.htm](http://ec.europa.eu/environment/waste/weee/index_en.htm)

## **iRobot®**

©2019 iRobot Corporation, 8 Crosby Drive, Bedford, MA 01730 USA. Všechna práva vyhrazena. iRobot, Roomba, iAdapt a Virtual Wall jsou registrované ochranné známky společnosti iRobot Corporation. Home Base a Dirt Detect jsou ochranné známky společnosti iRobot Corporation. Wi-Fi a logo Wi-Fi jsou ochranné registrované známky obchodního sdružení Wi-Fi Alliance.



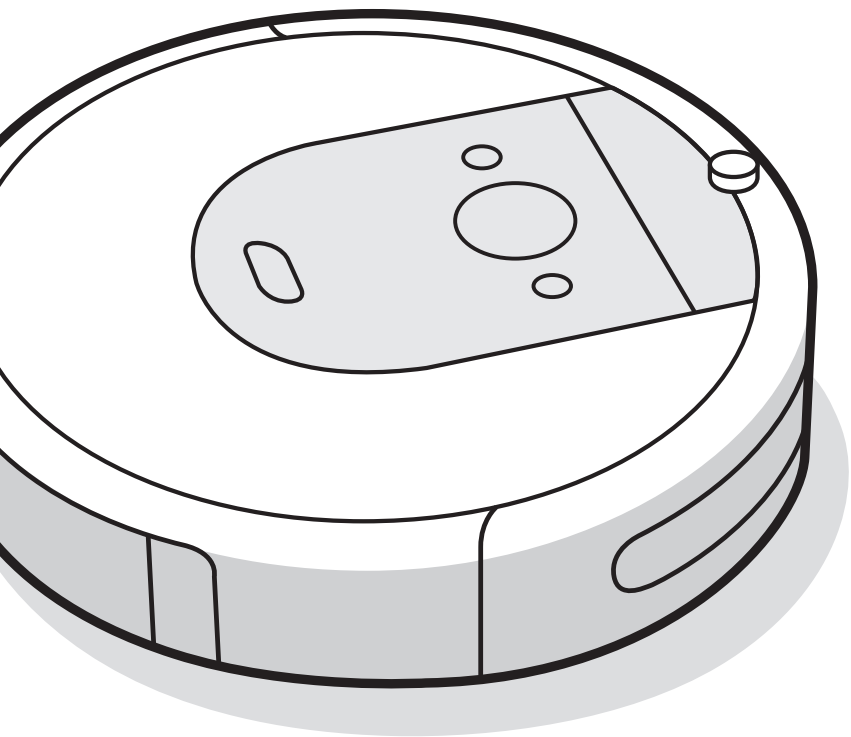

***Robot***<sup>®</sup>

**Roomba**<sup>®</sup>  
Robotporszívó

**HU**

**i Sorozat**  
Felhasználói kézikönyv

# Biztonsági információk

## Fontos biztonsági utasítások

Ez a felhasználói kézikönyv tartalmazza a szabályozási modell(ek)re vonatkozó információkat: RVB-Y1

### ŐRIZZE MEG A KÉZIKÖNYVET











**⚠ FIGYELMEZTETÉS:** Elektromos készülék használatakor mindig kövesse a következő alapvető óvintézkedéseket:

### OLVASSON EL MINDEN UTASÍTÁST

**⚠ FIGYELMEZTETÉS:** A sérülések és károk kockázatának csökkentése érdekében olvassa el és tartsa szem előtt ezeket a biztonsági óvintézkedéseket a robot beállítása, használata és karbantartása közben.

Ezt a készüléket 8 évesnél fiatalabb gyermekek és megváltozott fizikai, érzékszervi vagy mentális képességekkel rendelkező személyek, valamint tapasztalattal és ismerettel nem rendelkezők csak akkor használhatják, ha tájékoztatást vagy utasítást kaptak a készülék biztonságos módon történő használatáról és megértették a kapcsolódó veszélyeket. A készülékkel gyermekek nem játszhatnak. A készülék tisztítása és felhasználó által végezhető karbantartása gyermekek számára tilos.

**⚠** Ez a biztonsági kockázatra figyelmeztető jel. Fizikai sérülések kockázatának veszélyére figyelmeztet. A sérülések és halálesetek elkerülése érdekében tartson be minden olyan biztonsági utasítást, amelynél ez a szimbólum látható.

- |  |   |   |   |   |
|--|---|---|---|---|
|  Áramütés veszélye |  II. osztályú berendezés                   |  Névleges kimeneti teljesítmény, egyenáram |  Olvassa el a felhasználói kézikönyvet |  Az újrahasznosítás általános szimbóluma |
|  Tűzveszély        |  Csak beltéri használatra                  |  Névleges bemeneti teljesítmény, egyenáram |  Gyermekektől elzárva tartandó         | <b>BFP</b> Visszatáplálás elleni védelem  |
|  Külön tápegység   |  Névleges bemeneti teljesítmény, váltóáram |   |   |   |

**FIGYELMEZTETÉS:** Olyan veszélyes helyzetre hívja fel a figyelmet, amelyet a halálesetek és a súlyos sérülések megelőzése érdekében el kell kerülni.

**VIGYÁZAT:** Olyan veszélyes helyzetre hívja fel a figyelmet, amelyet az enyhébb vagy mérsékeltlen súlyos sérülések megelőzése érdekében el kell kerülni.

**MEGJEGYZÉS:** Olyan veszélyes helyzetre hívja fel a figyelmet, amelyet az anyagi kár megelőzése érdekében el kell kerülni.

### ÁLTALÁNOS



- A robot nem játékszer. A robot működése közben kisgyermekek és háziállatok na maradjanak felügyelet nélkül annak közelében.
- Ne üljön vagy álljon rá a robotra vagy a töltőállomásra.
- Csak hivatalos töltőt használjon. A jóvá nem hagyott töltők használata esetén az akkumulátor felforrósodhat, füstölhet, kigyulladhat vagy felrobbanhat.
- A robothoz egy hivatalos töltő biztosított, amely szabványnak megfelelő kialakítása révén a háztartási elektromos aljzathoz csatlakoztatható. Ne használjon semmilyen más tápkábelt. Ha cserekábelre van szükség, forduljon a hivatalos szervizhez, amelytől az adott országban használható megfelelő tápkábel beszerezhető.
- Ne szedje szét a robotot vagy a töltőállomást. Nincs bennük javítható alkatrész. A javítást csakis a hivatalos szervizzel végeztesse.
- Áramütés veszélye! Kizárólag beltérben, száraz felületeken használható.
- Ne érjen nedves kézzel a robothoz, illetve a töltőállomáshoz.
- A robotot csak szobahőmérsékleten tárolja és használja.
- Ha a tisztítandó helyiséghez erkély is tartozik, az erkélyt akadály segítségével el kell zárni, ezzel biztosítva a biztonságos működést.



- Ne használja a robotot olyan helyeken, ahol csupasz elektromos aljzatok állnak ki a padlóból.
- Ha a készülék áthalad egy elektromos kábelen és magával rántja azt, előfordulhat, hogy valamit lever az asztalról vagy a polcról. A készülék használata előtt vegye fel a földről a ruhákat, a lehullott papírt és a törékeny tárgyakat, és húzza fel a redőnyök és a függönyök zsinórait, valamint az elektromos kábeleket.
- Felhívjuk rá a figyelmet, hogy a robot önálló mozgást végez. Legyen óvatos, amikor áthalad a robot által takarított területen, nehogy rálépjen.
- A készülékkel ne szedessen fel éles tárgyakat, üvegcserepeket, illetve égő vagy füstölő dolgokat.

### MEGJEGYZÉS

- A robottal kizárólag száraz padlót szabad tisztítani. Ne használja az eszközt kiömlött folyadék feltakarítására. Óvja a robotot és a töltőállomást a nedvességtől.
- Ne helyezzen semmit a robotra.
- Ha nem tartja tisztán a töltő érintkezőit, előfordulhat, hogy a robot akkumulátora nem töltődik megfelelően.

### TÖLTŐÁLLOMÁS



- A töltőállomás nem használható sérült kábellel, illetve villásdugóval. Ha a kábel vagy a villásdugó megsérül, ki kell cserélni.
- Mindig vegye le a robotot a töltőállomásról tisztítás vagy karbantartás előtt.

- A robotot csak a mellékelt tápegységgel tölts fel. A mellékelt tápegység biztonságos, extra alacsony, a roboton lévő bemeneti jelzésnek megfelelő feszültséget biztosít, amely a biztonságos működés fenntartása miatt szükséges.
- Annak érdekében, hogy a robot ne essen le a lépcsőről, a töltőállomás és a lépcsők között hagyjon mindig legalább 1,2 méter távolságot.

## MEGJEGYZÉS

- A termék nem használható semmilyen áramátalakítóval. Az áramátalakítók használata azonnal érvényteleníti a garanciát.
- Ha a lakókörnyezetében gyakran támadnak zivatarok, a készüléket érdemes túláramvédővel is felszerelni. Erős viharok esetén a robot töltőállomását is el lehet látni túláramvédővel.

### AKKUMULÁTOR



## FIGYELMEZTETÉS



- Ne nyissa fel, ne nyomja össze, ne tegye ki 80 °C-nál magasabb hőmérsékletnek, valamint ne égesse el. Kövesse a Gyártó utasításait.
- Az akkumulátor érintkezőit ne zárja rövidre fémtárgyakkal, illetve ne merítse folyadékba az akkumulátort. Ügyeljen rá, hogy az akkumulátort ne érje mechanikus ütés.
- Rendszeres időközönként ellenőrizze, hogy az akkumulátoron nem látható-e sérülés vagy szivárgás jele. Akkumulátorszivárgás esetén vigyázzon, nehogy a folyadék a bőrére vagy a szemébe kerüljön, továbbá soha ne töltsé a szivárgó akkumulátort. Ha mégis a bőrére került az akkumulátorfolyadék, öblítse le bő vízzel az adott területet, és forduljon orvoshoz. Az akkumulátort helyezze lezárt műanyag zacskóba, és biztonságosan, a helyi környezetvédelmi előírások szerint hasznosítsa újra vagy ártalmatlanítsa. Vigye vissza a hivatalos helyi iRobot szervizközpontba, hogy ártalmatlanítsák.



## VIGYÁZAT



- A gyermekeknek az akkumulátor használata tilos. Az akkumulátor vagy egy akkumulátorcella lenyelése esetén azonnal forduljon orvoshoz.

## MEGJEGYZÉS

- Az akkumulátort ki kell venni a robotból az újrahaznosítás vagy kukába helyezés előtt.
- A legjobb eredmény érdekében csak a robothoz mellékelt iRobot lítium-ion akkumulátort használja.
- Ne használjon nem tölthető akkumulátort. Kizárólag a termékhez mellékelt tölthető akkumulátort használja. Ha cserélni van szüksége, az eredetivel megegyező iRobot akkumulátort vásároljon, vagy forduljon az iRobot hivatalos szervizéhez, ahol ismertetik a többi választható akkumulátortípust.
- Hosszabb idejű leállás előtt az akkumulátort tölts fel, és az egyéb tartozékokkal együtt mindig vegye ki a robotból.



Az akkumulátoron feltüntetett szimbólum azt jelzi, hogy az akkumulátort nem szabad vegyes háztartási hulladékként ártalmatlanítani. Végfelhasználóként az Ön felelőssége, hogy a készülék elhasználdott akkumulátorát környezetbarát módon ártalmatlanítsa az alábbiak szerint:

- (1) juttassa vissza a forgalmazónak/kereskedőnek, akitől megvásárolta a terméket; vagy
- (2) ártalmatlanítsa egy kijelölt gyűjtőponton.

Az elhasználdott akkumulátorok szelektív gyűjtése és újrahaznosítása segít a természeti erőforrások megőrzésében, az újrahaznosítás pedig az emberi egészséget és a környezetvédelmet biztosítva történik. További információért forduljon a helyi újrahaznosítási irodához vagy a kereskedőhöz, akitől eredetileg vásárolta a terméket. Az elhasználdott akkumulátorok megfelelő ártalmatlanításának elmulasztása negatív hatással lehet a környezetre és az emberi egészségre az elemek és akkumulátorok anyagai miatt. Az akkumulátorok hulladékhármában lévő problémás anyagok hatásáról szóló információk a következő forrásban szerepelnek: <http://ec.europa.eu/environment/waste/batteries/>

# A Roomba® robotporszívó bemutatása

## Felülnézet

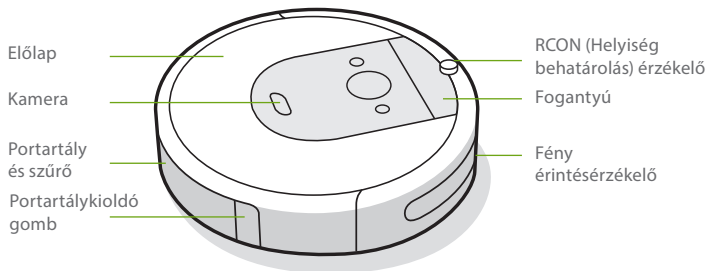

## Home Base™ töltőállomás

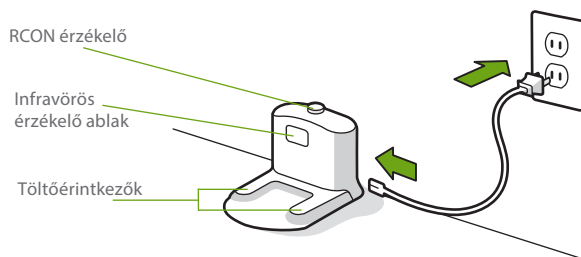

## Alulnézet

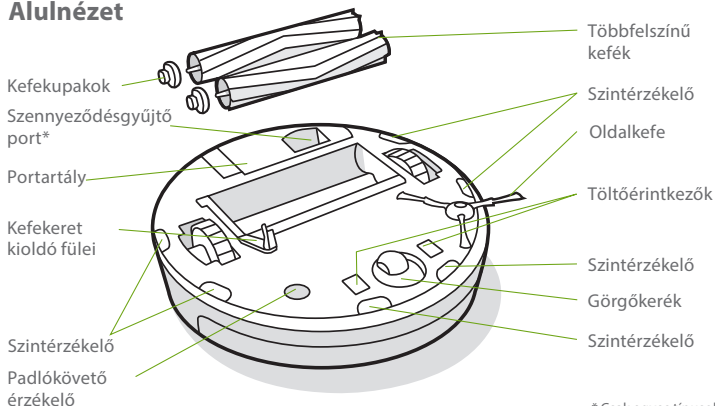

## Gombok és kijelzők

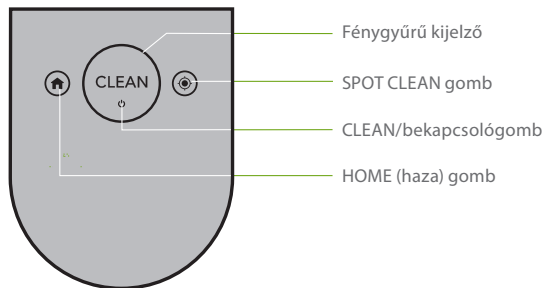

\* Csak egyes típusok esetén

# A Roomba® robotporszívó használata

## A Home Base™ töltőállomás elhelyezése

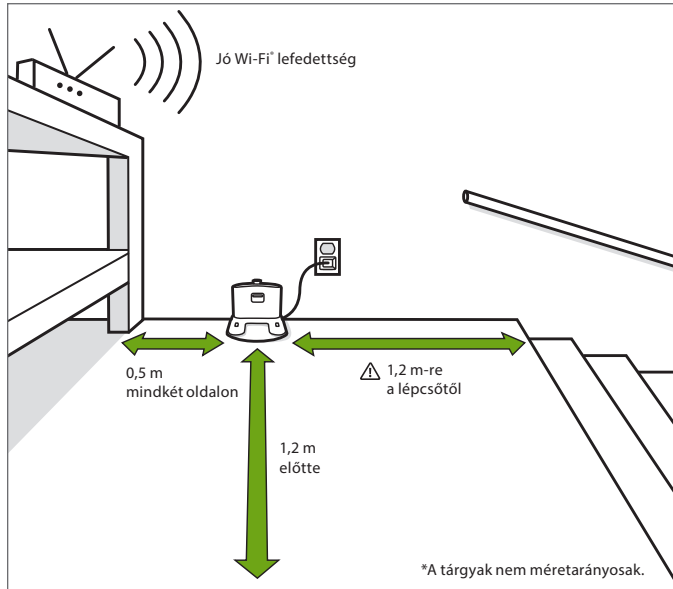

**⚠ FIGYELMEZTETÉS:** Annak érdekében, hogy a robot ne essen le a lépcsőről, a töltőállomás és a lépcsők között hagyjon mindig legalább 1,2 méter távolságot.

## Töltés



**Fehér fénygyűrű töltés közben**

Tiszta fehér: teljesen feltöltött

Villogó fehér: töltés

1 perc után kikapcsol, hogy energiát takarítson meg

- Az akkumulátor aktiválásához helyezze a robotot a töltőállomásra.
- **Megjegyzés:** A robot részlegesen feltöltve érkezik, de azt javasoljuk, hogy az első takarítási munka megkezdése előtt töltsen a robotot 3 órán keresztül a töltőállomáson.
- Ha töltés közben a „CLEAN” (TAKARÍTÁS) szöveg villog, a robot egy takarítási munka közepén van, és a feltöltés után automatikusan visszatér arra a pontra, ahol lemerült.
- A robot folyamatosan használ egy kevés energiát, amikor a töltőállomáson van. Amikor nem használja a robotot, akkor azt alacsonyabb fogyasztású állapotba helyezheti. A csökkentett energiafelvételű készenléti móddal kapcsolatos utasítások és részletes információk az iRobot HOME alkalmazásban találhatók.
- Hosszú idejű tárolás idejére kapcsolja ki a robotot, távolítsa el a töltőállomásról és tartsa nyomva a  gombot 10 másodpercig. A robotot hűvös, száraz helyen tárolja.



## Takarítás

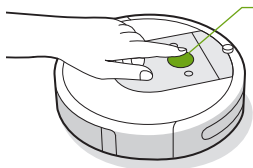

Takarítás előtt szedje fel az útban lévő holmikat a földről. Használja gyakran a robotporszívót, hogy a padló mindig tiszta legyen.



Csak nyomja meg a **CLEAN** gombot  
Érintse meg a Start/Szünet/Folytatás gombot  
Tartsa nyomva 3 másodpercig a munka befejezéséhez

- A robot automatikusan felfedezi és kitakarítja otthonát. A takarítási munka végén, és amikor töltésre van szüksége, visszatér a töltőállomáshoz.
- Ha vissza szeretné küldeni a robotot a töltőállomáshoz, érintse meg a  gombot. Egy kék fénygyűrű jelzi, hogy a robot a töltőállomást keresi.
- Amikor a robot különösen szennyezett területet észlel, bekapcsolja a Dirt Detect™ módot, előre/hátra mozogva a terület alaposabb tisztításához. A fénygyűrű jelzőfény kéken kezd villogni.
- Koppintson a  gombra a kijelölt terület SPOT, koncentrált tisztításához. A robot spirálisan kb. 1 méteres körben távolodik, majd újra a kezdőpont felé halad. A fénygyűrű jelzőfény kék spirált mutat.



Amikor a robot érzékeli, hogy a portartályt ki kell üríteni, a fénygyűrű kijelző pirosan világít a hátsó rész felé irányuló törlő mozdulatokkal.

## Hibaelhárítás

- A robot hangjelzést lejátszva és piros fénygyűrű bekapcsolásával tudatja Önnel, ha valami nincs rendben. Nyomja meg a **CLEAN** gombot, vagy érintse meg az ütközőt a részletekért. További támogatást és oktatóvideókat az iRobot HOME alkalmazásban talál.

Piros fénygyűrű

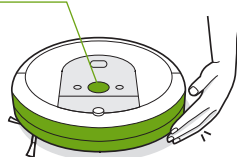

Alacsony az akkumulátorszint. Töltse fel.

- A töltőállomás 90 perces inaktivitása után a robot automatikusan befejezi a takarítási munkát.

## Akkumulátorvédelem és szállítás

A legjobb eredmény érdekében csak a robothoz csomagolt iRobot lítium-ion akkumulátort használja.



**FIGYELMEZTETÉS:** A lítium-ionos akkumulátorok és az azokat tartalmazó termékek szállítására szigorú előírások vonatkoznak. Amennyiben javítás, utazás vagy más ok miatt szállítania kell a terméket, az alábbi előírások betartása kötelező.

- Az akkumulátort a szállítás előtt ki kell kapcsolni.
- Kapcsolja ki az akkumulátort, eltávolítva a robotot a töltőállomásról és tartsa nyomva a  gombot 10 másodpercig. Minden kijelző kikapcsol.
- Csomagolja be a terméket az eredeti csomagolásába.
- Csakis földi szállító eszközzel szállítsa. A légi szállítás tilos.
- Ha további segítségre van szüksége, lépjen kapcsolatba az Ügyfélszolgálatl, vagy látogassa meg a [www.irobot.hu](http://www.irobot.hu) weboldalt.

# Kiegészítők

## Kettős üzemmódú Virtuális fal (Virtual Wall)

**Megjegyzés:** A legjobb eredmény érdekében helyezze legalább 2,5 méterre a töltőállomástól.

Használja a kettős üzemmódú Virtuális falat\*, hogy a robotot a kítakarítani kívánt területen belül, és egyúttal más helyektől távol tartsa. Láthatatlan akadályt képez, amelyet csak a robot érzel. A robotot akkor is a helyén hagyhatja, ha az nem takarít.

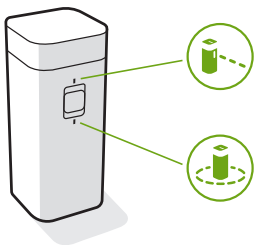

## Az Ön igényeinek megfelelő mód kiválasztása:

**Virtuális fal funkció:** Ha a kapcsoló a Virtuális fal pozícióban van (☑), akkor az eszköz egy maximum 3 méter hosszúságú lineáris akadályt hoz létre a kijelölt térben.

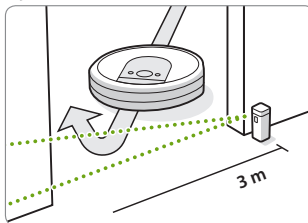

**Megjegyzés:** Ez az akadály a készüléktől távolodva egyre szélesedik (lásd az ábrát).

**HALO – Gyűrű üzemmód:** Állítsa a kapcsolót a HALO, GYŰRŰ állásba (☑), ha kör alakú akadályt szeretne képezni. Ez megakadályozza, hogy a robot megközelítse azokat helyeket – például a kisállatok táljait, a vázát vagy egyéb törékeny tárgyakat –, amelyekről Ön távol szeretné tartani. A gyűrű alakú akadály a készülék középpontjától számítva kb. 60 cm sugarú.

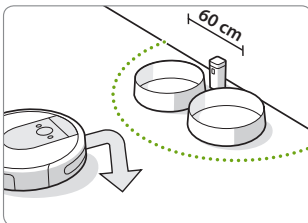

**Megjegyzés:** Normál használat mellett az akkumulátorok élettartama 8-10 hónap. Ha hosszabb ideig nem fogja használni a Virtuális falat, akkor ne felejtse el a középső állásba tenni és kikapcsolni azt.



# Tisztítás és karbantartás

## Tisztítási és karbantartási utasítások

Hogy a robot mindig a legjobb teljesítményt nyújthassa, végezze el a következő oldalakon leírt eljárásokat.

Az iRobot HOME alkalmazásban további oktatóvideókat is megtekinthet. Ha azt tapasztalja, hogy a robot már nem szed fel annyi szennyeződést a padlóról, ürítse ki a portartályt, majd tisztítsa meg a szűrőt és a keféket.

Alkatrész	Karbantartás gyakorisága	Csere gyakorisága*
Portartály	Szükség szerint mossa el a portartályt	
Szűrő	Tisztítsa meg hetente egyszer (ha kisállatot tart, hetente kétszer). Ne mossa el.	Kéthavonta
Portartály telítettség érzékelő	Tisztítsa kéthetente	
Elülső görgőkerék	Tisztítsa kéthetente	12 havonta
Az Edge-Sweeping, szegélytakarító kefe és többfelszínű kefék	Tisztítsa meg havonta egyszer (ha kisállatot tart, havonta kétszer)	12 havonta
Érzékelők és töltőérintkezők	Tisztítsa meg havonta	

**Megjegyzés:** Az iRobot különböző cserealkatrészeket és -egységeket gyárt. Ha úgy gondolja, hogy cserealkatrészre van szüksége, további információért hívja a iRobot hivatalos szervizt.

\*A csere gyakorisága eltérő lehet. Az alkatrészeket akkor kell cserélni, ha az elhasználódás nyomai láthatók rajtuk.

5 További információért látogasson el a [www.iRobot.hu](http://www.iRobot.hu) weboldalra

## A portartály ürítése

- 1 A portartály kivételéhez nyomja meg a portartálykioldó gombot.

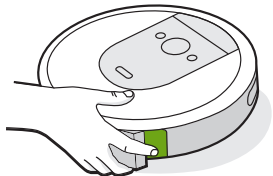

- 2 A portartály kiürítéséhez nyissa fel a portartályfedelelet.

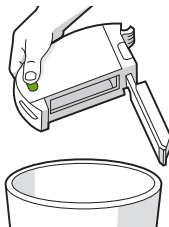

- 3 Tegye vissza a portartályt a robotba.

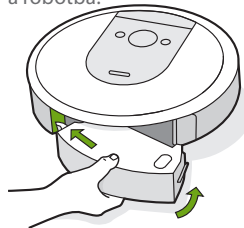

## A szűrő tisztítása

- 1 Távolítsa el a portartályt. A szűrő eltávolításához nyomja mindkét végét, majd húzza ki.

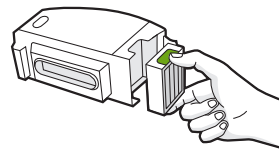

- 2 Távolítsa el a szennyeződést és port a szűrőből a szemetesnek ültögetve.



- 3 Helyezze vissza a szűrőt úgy, hogy a bordázott része nézzen kifelé. Tegye vissza a portartályt a robotba.

**Fontos:** A robot nem fog működni, ha a szűrő nincs megfelelően behelyezve. Cserélje a szűrőt kéthavonta.

## A portartály telítettség érzékelők megtisztítása

- 1 Vegye ki és ürítse ki a portartályt.

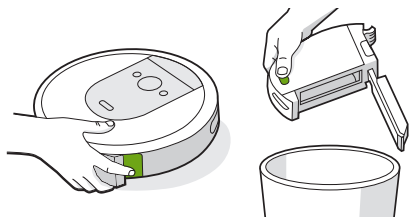

- 2 Törölje le a belső érzékelőket egy tiszta, száraz ruhával

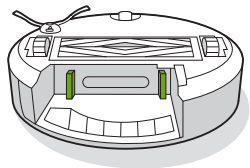

- 3 Törölje le a portartályfedelelet egy tiszta, száraz ruhával.

Zárt ajtó



Nyitott ajtó

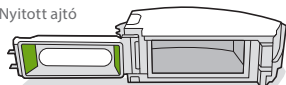

## A portartály mosása

-  **Fontos:** Ne mossa el a szűrőt. Vegye ki a szűrőt a portartály elmosása előtt.

- 1 Oldja ki a portartályt, vegye ki a szűrőt, és nyissa ki a portartályfedelelet.

- 2 Öblítse ki a portartályt meleg vízzel.

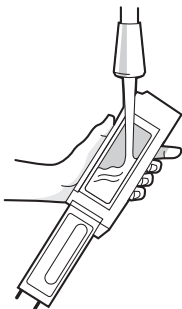

-  **Megjegyzés:** A portartály nem mosható mosogatógépben.

- 3 Győződjön meg róla, hogy a portartály teljesen száraz. Helyezze vissza a szűrőt és a portartályt a robotba.

## Az oldalkefe cseréje

- 1 Egy kis csavarhúzó segítségével távolítsa el az oldalkefe csavarját.
- 2 Az eltávolításhoz húzza ki az oldalkefét. Távolítsa el az esetleges hajszálakat vagy szennyeződést, majd helyezze vissza a kefét.

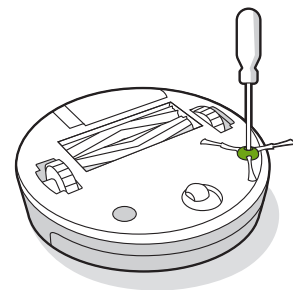

HU

## Az elülső görgőkerék tisztítása

- 1 Az eltávolításhoz húzza erősen kifelé az elülső kerékmodult a robotból.
- 2 Húzza erősen kifelé a kereket, hogy eltávolítsa a házból (lásd az alábbi ábrát).
- 3 Távolítsa el a szennyeződések a keréküregből.
- 4 Ha végzett, tegye vissza az alkatrészeket. Ügyeljen rá, hogy a kerék visszapattanjon a helyére.

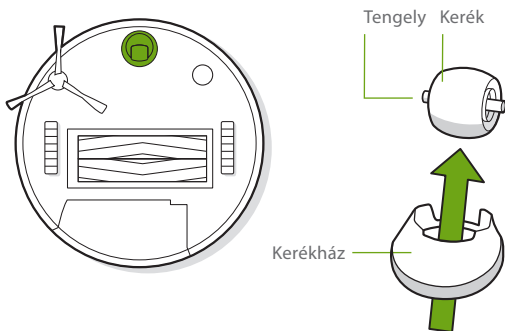

**\* Fontos:** Ha az elülső kereket eltömítik a hajszálak és a szennyeződések, akkor kárt tehet a padlóban. Ha a kerék nem forog szabadon a tisztítás után sem, akkor forduljon az Ügyfélszolgálathoz.

## A többfelszínű kefék tisztítása

- 1 Nyomja össze a kefékeret kioldó füleit, emelje fel a fület, és távolítsa el minden, a működést akadályozó tárgyat.
- 2 Vegye ki a keféket a robotból. Vegye le a kefékupakokat a kefe végéről. Távolítsa el a fejek alatt felhalmozódott hajat és egyéb szennyeződések. Szerelje vissza a kefékupakokat.
- 3 Távolítsa el a hajat vagy egyéb szennyeződést a négyszögletes és hatszögletű tengelyvégekről a kefék ellentétes oldalán.
- 4 Vegye ki a portartályt a robotból, és távolítsa el minden szennyeződést a porszívási útvonalról.
- 5 Helyezze vissza a keféket a robotba. A kefék tengelyvégeit a jelzés szerint illessze a tisztítófej modulon lévő ikonokhoz.

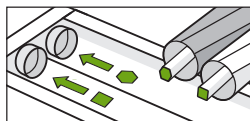
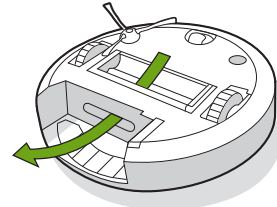
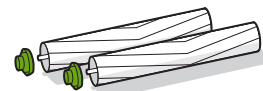
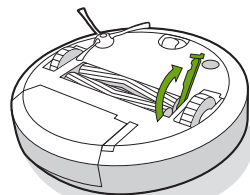

# Az iRobot Ügyfélszolgálat

## Az érzékelők, a kameraablak és a töltőérintkezők tisztítása

- 1 Törölje le az érzékelőket, a kameraablakot és a töltőérintkezőket tiszta, száraz törlőkendővel.

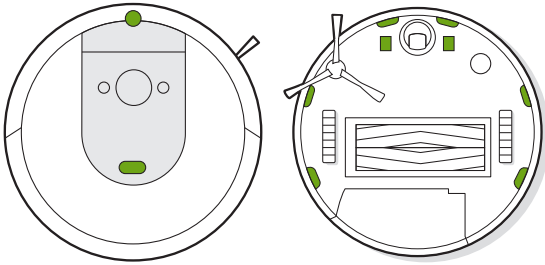

-  **Fontos:** Ne permetezzen vizet vagy tisztítószert az érzékelőkre, illetve az érzékelőnyílásokba.

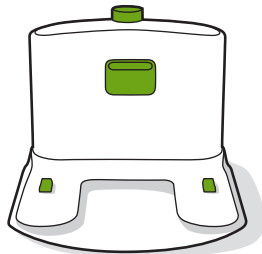

## Magyarország

Ha kérdezni szeretne a Roomba® robotporszívóval kapcsolatban, vagy megosztaná róla a véleményét, a márkakereskedő megkeresése előtt forduljon az iRobot hivatalos Forgalmazójához vagy az Ügyfélszolgálatához.

Ehhez először keresse fel a **www.irobot.hu** weboldalt, ahol tippeket, gyakori kérdéseket és a kiegészítőkkel kapcsolatos információkat olvashat. Ez a tájékoztatás az iRobot HOME alkalmazásban is megtalálható. Ha további segítségre van szüksége, hívja fel az Ügyfélszolgálatot a **36-30/6868786** telefonszámon.

### Az iRobot Magyarország ügyfélszolgálatának nyitva tartása:

- Hétfőtől péntekig 10 és 18 óra között
- Szombaton és vasárnap zárva

## Máshol

Látogasson el a [www.irobot.hu](http://www.irobot.hu) weboldalra, ahol:

- Az adott országra vonatkozó további információt találhat az iRobot termékeivel kapcsolatban
- Tanácsokat és tippeket kaphat a Roomba® robotporszívó teljesítményének növeléséhez
- Válaszokat kaphat kérdéseire
- Kapcsolatba léphet a helyi Ügyfélszolgálatl

# Szabályozási információk



## JÓTÁLLÁSI JEGY

Gyártó	iRobot® Corporation, 8 Crosby Drive, Bedford, MA, 01730, USA
Forgalmazó:	Certus Mercatus Kft., 2045 Törökbálint, Tó Park u. 3.
Garanciális szerviz:	1149 Budapest, Egressy út 96-98 Nyitva tartás: H-P: 10-18 Tel.: +36-30-214-24-26 e-mail: szerviz@robotdoki.hu Robotdoki telefonos diagnosztika: +36-306-86-87-86

## Termékre vonatkozó adatok (eladó tölti ki)

Termék neve:	
Termék típusa:	
Termék gyártási száma:	
Megrendelés dátuma:	
Átadás napja:	
Eladó pecsétje:	

## Bejegyzések a garanciális javításokról, cseréről (szerviz tölti ki)

Igénybejelentés időpontja:	
Kijavításra történő átvétel időpontja:	
Átvevő aláírása:	
A hiba oka:	
Kijavítás módja:	
Visszaadás időpontja:	
Javítási lap száma:	
Átadó aláírása:	
Fogyasztó aláírása:	
A termék cseréjének ténye és oka:	
A kicserélés időpontja:	
Javítási lap száma:	
Átadó aláírása:	
Fogyasztó aláírása:	

1. A fogyasztó az átadás napját követően, a rendeltetésszerű használat ellenére jelentkező hiba esetén jogosult jótállásra. A termékre a forgalmazó által vállalt jótállási idő: 24 hónap. E határidő elmulasztása jogvesztéssel jár.
2. A jótállás nem vonatkozik a kopóalkatrészekre (pl. kefék, pamacsok, szűrők, töltőanyagok, cserélhető gumialkatrészek). Az akkumulátorra vonatkozó jótállási idő: 12 hónap.
3. A hiba kijavítására vonatkozó igényét a fogyasztó köteles a felismerést követően haladéktalanul bejelenteni.
4. A jótállási jogot a forgalmazó közvetlenül a fent megjelölt szerviz felé köteles érvényesíteni, és a hiba okáról, illetve a tapasztalt jelenségről a szervizt tájékoztatni.
5. A jótállási jog csak a kitöltött, lepecsételt jótállási jegy valamint a számla bemutatásával érvényesíthető.
6. A jótállás alapján a forgalmazó nem köteles a termék kicserélésére kivéve, ha a termék a szerviz véleménye alapján nem, vagy csak 30 napot meghaladóan, vagy csak jelentős funkcióvesztéssel lenne javítható.
7. A jótállás és a térítésmentes javítások a bizonyíthatóan anyaghibából, hibás szerkezetből vagy gyártási hibából eredő hibákra vonatkoznak.
8. A jótállás és a térítésmentes javítások nem vonatkoznak az olyan hibákra, amelyek a szállításból, a használati utasításban feltüntetett be nem tartásából, helytelen karbantartásból, mechanikus sérülésből, a termék nem szakszerű kezeléséből, behatásból, vagy az elektromos hálózaton keletkezett hibából erednek, vagy ha a hibát a nem megfelelő bekötés okozta.
9. A gyártó, illetve a forgalmazó tájékoztatja a fogyasztókat, hogy fogyasztói jogvita esetén a fogyasztó a megyei (fővárosi) kereskedelmi és iparkamarák mellett működő békéltető testület eljárását is kezdeményezheti.
10. A jótállás a fogyasztó jogszabályból eredő jogait nem érinti.

**Garanciális szerviz:** e-mail: [szerviz@robotdoki.hu](mailto:szerviz@robotdoki.hu)

tel:+36-30-214-24-26

Reklamáció esetén kérjük egyenesen a garanciális szervizközpontoz forduljon!

# Szabályozási információk



Ezennel az iRobot Corporation kijelenti, hogy ez a rádióberendezés megfelel az EU rádióberendezésekről szóló 2014/53/EU irányelvnek és a 2011/65/EU RoHS irányelvnek. Az EU-s megfelelőségi nyilatkozat teljes szövege a következő internetes címen érhető el: [www.irobot.com/compliance](http://www.irobot.com/compliance).

Ez a készülék magában foglalja az alábbi BYD Precision Manufacture Co., Ltd. Trident rádiómodul modellt: AXC-Y1. A Trident egy kétsávós rádió, amely a WLAN 2,4 GHz-es és a WLAN 5 GHz-es sávokban működik.

- A 2,4 GHz-es sáv 2400 MHz – 2483,5 MHz közötti frekvencián működik, maximális EIRP kimeneti teljesítménye 18,48 dBm (70,47 mW) 2412 MHz-en.
- Az 5 GHz-es sáv 5150 MHz – 5850 MHz közötti frekvencián működik, maximális EIRP kimeneti teljesítménye 21,02 dBm (126,47 mW) 5180 MHz-en.



A terméken feltüntetett szimbólum azt jelzi, hogy a készüléket nem szabad vegyes háztartási hulladékként ártalmatlanítani. Végfelhasználóként az Ön felelőssége, hogy az elhasználtott készüléket környezetbarát módon ártalmatlanítsa az alábbiak szerint:

- (1) juttassa vissza a Kereskedőnek, akitől megvásárolta a terméket; vagy
- (2) ártalmatlanítsa egy kijelölt gyűjtőponthoz.

A termék megfelelő megsemmisítése értékes erőforrások megtakarításában segít, valamint abban, hogy megakadályozza az emberi egészségre és a környezetre gyakorolt esetleges negatív hatásokat, amelyek a nem megfelelő hulladékkezelésből eredhetnek. További információért forduljon a helyi hatósághoz vagy a legközelebbi kijelölt gyűjtőponthoz. Szankciók alkalmazhatók a hulladék helytelen elhelyezése miatt, a nemzeti jogszabályoknak megfelelően. További információ a következő forrásban található: [http://ec.europa.eu/environment/waste/wEEE/index\\_en.htm](http://ec.europa.eu/environment/waste/wEEE/index_en.htm)

## **iRobot®**

© 2019 iRobot Corporation, 8 Crosby Drive, Bedford, MA 01730 USA. Minden jog fenntartva. Az iRobot, a Roomba, az iAdapt, és a Virtual Wall az iRobot Corporation bejegyzett védjegye. A Home Base és a Dirt Detect az iRobot Corporation védjegye. A Wi-Fi és a Wi-Fi logó a Wi-Fi Alliance regisztrált védjegye.



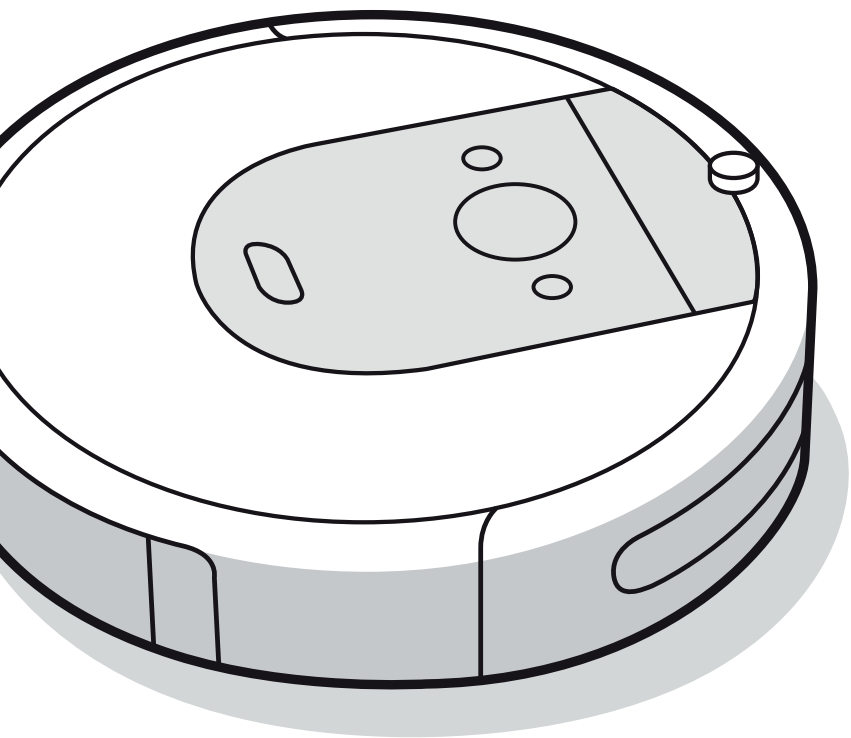

***Robot***<sup>®</sup>

**Roomba**<sup>®</sup>  
Robot aspirator

**RO**

**Seria i**  
Ghidul utilizatorului

# Informație privind siguranța

## Informație importantă privind siguranța

Acest ghid al utilizatorului include informații pentru modelele reglementate: RVB-Y1

### PĂSTRAȚI ACESTE INSTRUCȚIUNI

**⚠️ AVERTISMENT:** Atunci când utilizați un dispozitiv electric, precauțiile de bază trebuie respectate mereu, inclusiv următoarele:

### CITIȚI TOATE INSTRUCȚIUNILE

**⚠️ AVERTISMENT:** Pentru a reduce riscul de rănire sau daună, citiți și respectați măsurile de siguranță atunci când instalați, utilizați și faceți mentenanța robotul dvs.

Acest dispozitiv poate fi utilizat de către copiii cu vârsta de la 8 ani și peste și de persoanele cu capacități fizice, senzoriale sau mentale limitate sau cu lipsă de experiență și cunoștințe în cazul în care acestea sunt supravegheate sau instruite cu privire la utilizarea dispozitivului într-un mod sigur și înțeleg pericolele implicate. Copiii nu trebuie să se joace cu dispozitivul. Curățarea și mentenanța aparatului nu trebuie efectuată de copiii fără supraveghere.

- ⚠️** Acesta este simbolul alertei de siguranță. Este folosit pentru a vă avertiza cu privire la posibilele pericole de leziuni fizice. Respectați toate mesajele de siguranță care însoțesc acest simbol pentru a evita vătămarea sau decesul.
- |  |   |   |   |   |
|--|---|---|---|---|
| <b>⚡</b> Risc de electrocutare                               | <b>🏠</b> Echipament de clasa a II-a       | <b>👉</b> Putere nominală de ieșire, c.d.  | <b>📖</b> Citiți manualul de utilizare   | <b>♻️</b> Simbolul general al reciclării                    |
| <b>🔥</b> Risc de incendiu                                    | <b>🏠</b> Doar pentru spații interioare    | <b>👈</b> Putere nominală de intrare, c.d. | <b>🚫</b> Nu lăsați la îndemâna copiilor | <b>BFP</b> Protecție împotriva alimentării cu curent invers |
| <b>🔌</b> Unitate separată de alimentare cu energie electrică | <b>👈</b> Putere nominală de intrare, a.c. |   |   |   |

**AVERTISMENT:** Indică o situație periculoasă care, dacă nu este evitată, poate avea ca rezultat decesul sau leziuni grave.

**ATENȚIE:** Indică o situație periculoasă care, dacă nu este evitată, poate duce la leziuni minore sau moderate.

**NOTIFICARE:** Indică o situație periculoasă care, dacă nu este evitată, ar putea cauza prejudicii materiale.

### GENERAL

## AVERTISMENT

- Robotul dvs. nu este o jucărie. Copiii mici și animalele de companie ar trebui supravegheate atunci când robotul dvs. este în funcțiune.
- Nu vă așezați și nu stați pe robot sau pe stația de încărcare.
- Nu utilizați încărcătoare neautorizate. Utilizarea unui încărcător neautorizat ar putea genera căldură, fum, lua foc sau exploda.
- Robotul dvs. este prevăzut cu un cablu de alimentare aprobat în regiune și este proiectat să fie conectat doar la o priză standard de uz casnic de curent alternativ. Nu utilizați alt cablu de alimentare cu energie electrică. Pentru înlocuirea cablurilor, vă rugăm să contactați Departamentul de relații cu clienții pentru a asigura selectarea corectă a cablului de alimentare cu energie electrică specific țării dvs.
- Nu deschideți robotul sau stația de încărcare. Nu există piese utilizabile de către utilizator în interior. Pentru mentenanță adresați-vă personalului calificat de service.
- Risc de electrocutare, utilizați numai în spații închise și uscate.
- Nu manevrați robotul sau stația de încărcare cu mâinile ude.
- Depozitați și utilizați robotul doar în medii cu temperatura camerei.
- Dacă încăperea care urmează a fi curățată conține un balcon, trebuie utilizată o barieră fizică pentru a împiedica accesul la balcon și asigura o funcționare sigură.

## ATENȚIE

- Nu puneți robotul în funcțiune în zone în care se află prize electrice expuse în podea.
- Dacă dispozitivul trece peste un cablu de alimentare și îl trage, este posibil ca un obiect să fie tras de pe o masă sau de pe un raft. Înainte de a utiliza acest dispozitiv, ridicați de jos obiectele precum îmbrăcăminte, hârtii, cabluri pentru jaluzele sau perdele, cabluri de alimentare și orice obiecte fragile.
- Trebuie să aveți în vedere faptul că robotul se mișcă singur. Aveți grijă atunci când mergeți în zona de operare a robotului și evitați călcarea acestuia.
- Nu utilizați acest dispozitiv pentru a ridica obiecte ascuțite, sticlă, sau orice altceva care se aprinde sau fumează.

## NOTIFICARE

- Acest robot este destinat utilizării doar pe podea uscată. Nu utilizați acest dispozitiv pentru a strânge scurgerile de lichide. Nu permiteți ca robotul dvs. sau stația de încărcare să devină umedă.
- Nu puneți nimic deasupra robotului dvs.
- Eșecul de a menține curate contactele încărcătorului ar putea duce la pierderea capacității robotului de a încărca bateria.

### STAȚIA DE ÎNCĂRCARE

## AVERTISMENT

- Nu utilizați o stație de încărcare cu un cablu sau o priză deteriorată, în cazul în care cablul de alimentare este deteriorat, acesta trebuie înlocuit.
- Deconectați întotdeauna robotul dvs. de la stația de încărcare înainte de curățarea sau întreținerea acestuia.

- Încărcați robotul doar cu sursa de alimentare furnizată. Sursa de alimentare furnizată oferă o tensiune redusă suplimentară care corespunde marcajului de intrare de pe robot și care este necesară pentru a menține funcționarea sigură.
- Pentru a preveni riscul căderii pe scări a robotului dvs., asigurați-vă că stația de încărcare este amplasată la o distanță de cel puțin 1,2 metri de la scări.

## NOTIFICARE

- Produsul nu poate fi utilizat cu nici un tip de convertor de energie. Utilizarea convertoarelor de energie anulează imediat garanția.
- Dacă locuiți într-o zonă predispusă la furtuni electrice, se recomandă utilizarea unei protecții suplimentare la supratensiuni. Stația de încărcare a robotului dvs. poate fi protejată cu un dispozitiv de protecție la supratensiuni în cazul furtunilor electrice puternice.

### BATERIA



## AVERTISMENT



- Nu deschideți, zdrobiți, încălziți peste 176 ° F: 80 ° C sau incinerati. Respectați instrucțiunile producătorului.
- Nu scurtcircuitați bateria permițând obiectelor metalice să intre în contact cu bornele bateriei sau să se scufunde în lichid. Nu supuneți bateriile la șocuri mecanice.
- Verificați periodic bateria pentru orice semne de deteriorare sau de scurgere. Nu încărcați baterii deteriorate sau cu scurgeri, nu permiteți lichidului să intre în contact cu pielea sau ochii. În cazul în care a avut loc contactul, spălați zona afectată cu cantități abundente de apă și consultați medicul. Așezați bateria într-o pungă de plastic sigilată și reciclați-o sau eliminați-o în siguranță și în conformitate cu regulamentele de mediu locale ori înapoiati-o Centrului de service autorizat iRobot, în vederea eliminării.



## ATENȚIE



- Utilizarea bateriei de către copiii trebuie să fie supravegheată. Solicitați ajutor medical imediat dacă o celulă sau o baterie a fost înghițită.

## NOTIFICARE

- Bateria trebuie să fie scoasă din robot înainte de reciclare sau eliminare.
- Pentru rezultate optime, utilizați numai bateria cu litiu-ion iRobot livrată împreună cu robotul.
- Nu utilizați baterii nereîncărcabile. Utilizați numai bateria reîncărcabilă livrată împreună cu produsul. Pentru înlocuire, cumpărați o baterie identică iRobot sau contactați Departamentul de relații cu clienții iRobot pentru opțiuni alternative de baterie.
- Încărcați și scoateți întotdeauna bateria din robotul dvs. și accesoriile înainte de depozitarea pe termen lung.



Acest simbol de pe baterie indică faptul că bateria nu trebuie eliminată împreună cu deșeurile menajere nesortate. În calitate de utilizator final, aveți responsabilitatea să eliminați bateria din dispozitivul dvs. la sfârșitul duratei de exploatare într-o manieră ecologică, după cum urmează:

- (1) returnând-o distribuitorului/dealerului de la care ați achiziționat produsul; sau
- (2) ducând-o într-un punct de colectare specializat.

Colectarea și reciclarea separată a bateriilor la sfârșitul duratei de exploatare va contribui la conservarea resurselor naturale și va asigura reciclarea într-o manieră care protejează viața și mediul. Pentru informații suplimentare, contactați unitatea de reciclare locală sau dealerul de la care ați achiziționat produsul. Dacă bateriile la sfârșitul duratei de viață nu sunt eliminate în mod adecvat, se pot produce efecte negative asupra mediului și sănătății, din cauza substanțelor din baterii și acumulatori. Informațiile cu privire la efectele substanțelor problematice din deșeurile de baterii se pot găsi la adresa următoare: <http://ec.europa.eu/environment/waste/batteries/>

# Despre Robotul Aspirator Roomba®

## Vedere de sus

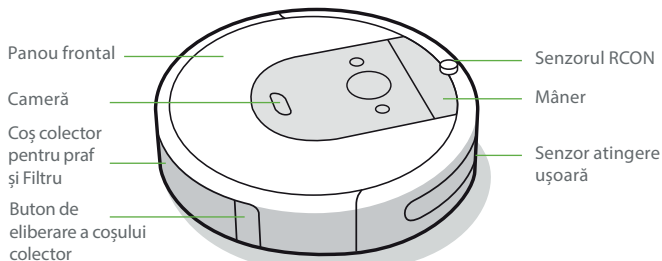

## Stație de încărcare Home Base™

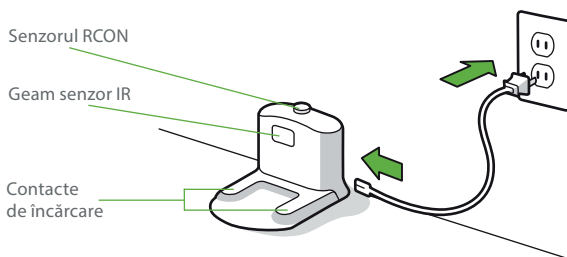

## Vedere de jos

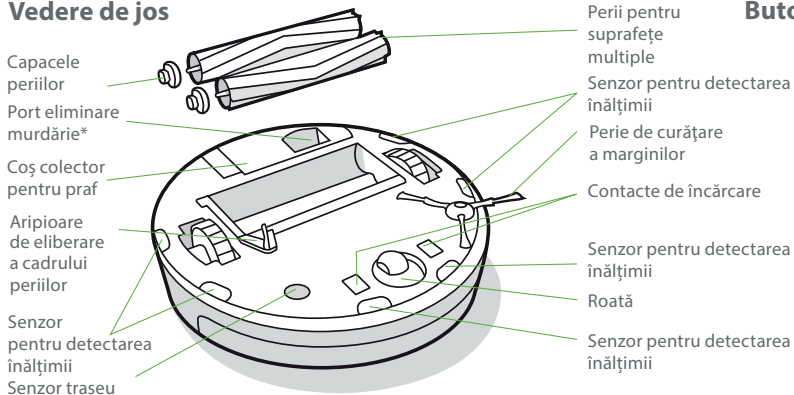

## Butoane și indicatori

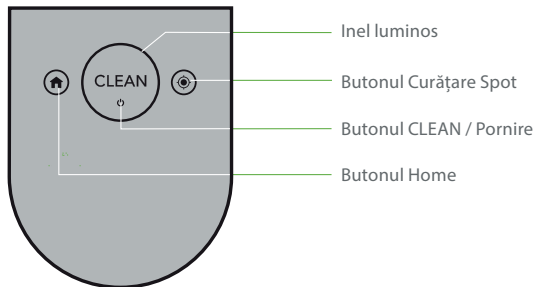

\*Doar la anumite modele

# Utilizarea Robotului Aspirator Roomba®

## Poziționarea stației de încărcare Home Base™

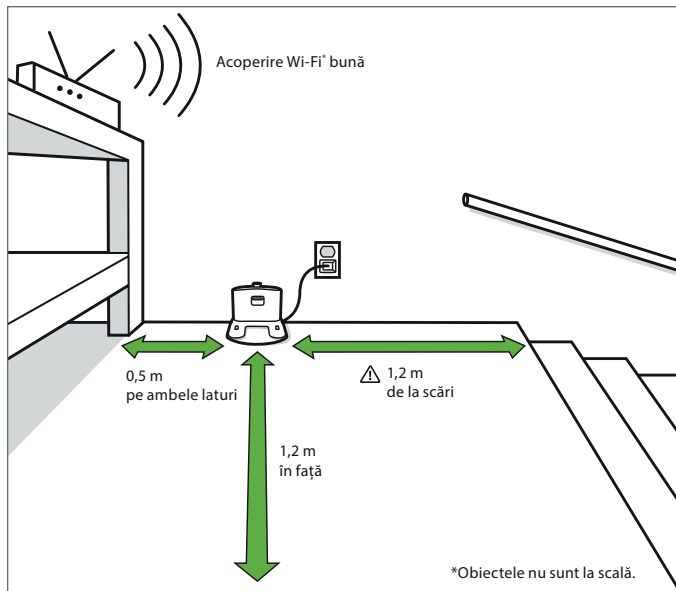

**⚠️ AVERTISMENT:** Pentru a preveni riscul căderii pe scări a robotului dvs., asigurați-vă că stația de încărcare este amplasată la o distanță de cel puțin 1,2 metri de la scări.

## Încărcare



Inel luminos alb în timpul încărcării

Alb solid: încărcat complet

Alb clipitor: încărcare

Se oprește după 1 minut pentru a economisi energie

- Plasați robotul pe stația de încărcare pentru a activa bateria.
- **Notă:** Robotul dvs. este încărcat parțial, dar vă recomandăm să încărcați robotul pe stația de încărcare timp de 3 ore înainte de a începe primul ciclu de curățare.
- Dacă textul „CLEAN” pulsează în timpul încărcării, robotul este în mijlocul unui ciclu de curățare și va relua automat ciclul de unde a rămas după încărcare.
- Robotul utilizează o cantitate mică de energie ori de câte ori se află pe stația de încărcare. Puteți plasa robotul în starea de economisire redusă atunci când nu este utilizat. Pentru instrucțiuni și mai multe detalii despre acest Mod standby de economisire a energiei, consultați aplicația iRobot Home.
- Pentru depozitare pe termen lung, opriți robotul înlăturându-l de pe stația de încărcare și țineți apăsat butonul 🏠 timp de 10 secunde. Depozitați robotul într-un loc răcoros și uscat.

## Modul



Înainte de a începe procesul de curățare, îndepărtați obiectele aflate pe podea. Utilizați robotul frecvent pentru a menține podelele curate.

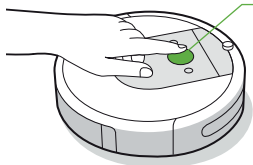

### Apăsați butonul CLEAN

Atingeți pentru a porni/întrerupe/relua activitatea

Țineți timp de 3 secunde pentru a încheia un ciclu

- Robotul dvs. va explora și curăța automat casa. Acesta va reveni la stația de încărcare la finalul ciclului de curățare și de fiecare dată când trebuie să se încarce.
- Pentru a trimite robotul înapoi la stația de încărcare, atingeți butonul: 🏠 Un inel luminos albastru va indica faptul că robotul caută stația de încărcare.
- Atunci când robotul detectează o zonă mai murdară, va activa modul Dirt Detect™, mișcându-se repetat înainte și înapoi pentru a curăța mai amănunțit respectiva zonă. Inelul luminos va clipi cu albastru.
- Atingeți butonul 🟢 pentru a curăța o zonă specificată. Robotul se va deplasa în spirală spre exterior aproximativ 1 metru și apoi spre interior pentru a termina de unde a început. Inelul luminos va afișa o spirală albastră.



Atunci când robotul detectează că trebuie golit coșul, inelul luminos se va aprinde cu roșu cu o mișcare de curățare către partea din spate.

## Depanare

- Robotul vă va indica că ceva nu este în regulă prin redarea unei alerte sonore și aprinderea inelului luminos cu roșu. Apăsați CLEAN sau atingeți amortizorul pentru detalii. Materiale video suplimentare de asistență și instruire sunt disponibile în aplicația iRobot HOME.

Inel luminos roșu

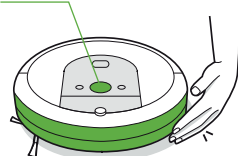

Baterie descărcată. Încărcați.

- După 90 de minute de inactivitate fără să fie cuplat la stația de încărcare, robotul își va încheia automat ciclul de curățare.

## Siguranța bateriei și expedierea

Pentru rezultate optime, utilizați numai bateria cu litiu-ion iRobot livrată împreună cu robotul.



**AVERTISMENT:** Bateriile cu litiu-ion și produsele care conțin baterii cu litiu-ion sunt supuse unor reglementări stricte în domeniul transportului. Dacă trebuie să expediați acest produs la service, să călătoriți sau pentru orice alt motiv, TREBUIE să respectați instrucțiunile de expediere de mai jos.

- Bateria TREBUIE să fie dezactivată înainte de livrare.
- Opriți bateria înlăturând robotul de pe stația de încărcare și țineți apăsat butonul 🏠 timp de 10 secunde. Toate indicatoarele se vor stinge.
- Ambalați produsul în pachetul său original.
- Livrarea doar pe cale terestră (fără transport aerian).
- În cazul în care aveți nevoie de informații suplimentare, contactați echipa Departamentului relații cu clienții sau vizitați [global.irobot.com](http://global.irobot.com).

# Accesorii

## Barieră Virtual Wall® cu mod dual

 **Notă:** Pentru cele mai bune rezultate, plasați-o la cel puțin 2,5 metri de stația de încărcare.

Utilizați bariera Virtual Wall® cu mod dual pentru a menține robotul în zonele pe care doriți să le curățați și nu îl lasă să curețe zonele pe care nu doriți să le curățați. Aceasta creează o barieră invizibilă, pe care doar robotul o vede. Puteți lăsa dispozitivul în poziție între curățare.

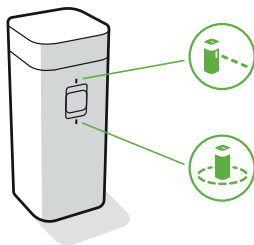

**Alegeți modul care corespunde necesităților dvs.**

**Modul Virtual Wall:** Când comutatorul se află în poziția Virtual Wall , dispozitivul va crea o barieră liniară pentru a bloca deschiderile de până la 3 metri.

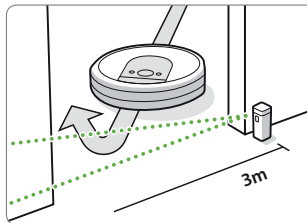

 **Notă:** Bariera devine tot mai lată cu cât se îndepărtează de dispozitiv (vedeți imaginea).

**Modul Halo:** Poziționați comutatorul în poziția Halo , pentru a crea o barieră circulară. Acest lucru va împiedica apropierea robotului de zonele pe care doriți să le protejați, cum ar fi vasul animalului de companie, o vază sau zona de sub birou. Bariera Halo se extinde la aproximativ 60 centimetri de centrul dispozitivului.

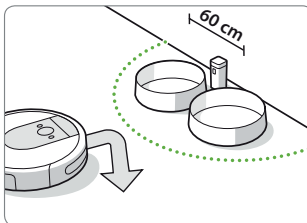

 **Notă:** Bateriile vor ține aproximativ 8-10 luni în condiții normale de utilizare. Dacă nu intenționați să utilizați bariera Virtual Wall pentru o perioadă îndelungată de timp, asigurați-vă că ați întors comutatorul în poziția Dezactivat sau în poziția de mijloc.



# Îngrijire și mentenanță

## Instrucțiuni de îngrijire și mentenanță

Pentru ca robotul dvs. să atingă performanțe maxime, efectuați procedurile indicate pe paginile următoare.

Sunt videoclipuri suplimentare cu instrucțiuni în aplicația iRobotHome. Dacă observați că robotul strânge mai puține resturi de pe podea, goliiți coșul colector, curățați filtrul și curățați periile.

Piesă de schimb	Frecvența de întreținere	Frecvență de înlocuire*
Coș colector	Spălați coșul colector după cum este necesar	
Filtru	Curățați o dată pe săptămână (de două ori pe săptămână în cazul în care aveți un animal de companie). A nu se spăla.	O dată la 2 luni
Senzor de umplere a coșului colector	Curățați o dată la 2 săptămâni	
Roată frontală	Curățați o dată la 2 săptămâni	O dată la 12 luni
Perie de curățare a marginilor și perii pentru suprafețe multiple	Curățați o dată pe lună (de două ori pe lună dacă aveți un animal de companie)	O dată la 12 luni
Senzori și contacte de încărcare	Curățați o dată pe lună	

**Notă:** iRobot produce diferite piese de schimb și ansambluri. În cazul în care considerați că aveți nevoie de o piesă de schimb, contactați Departamentul de relații cu clienții iRobot pentru mai multe informații.

\*Frecvența înlocuirii poate varia. Părțile ar trebui înlocuite dacă apare o uzură vizibilă.

## Golirea coșului colector

- 1 Apăsați butonul de eliberare a coșului colector pentru a scoate coșul.

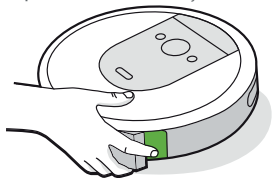

- 2 Deschideți ușa coșului colector pentru a elibera coșul.

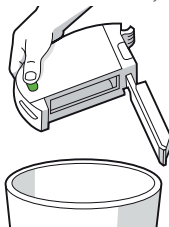

- 3 Plasați coșul colector înapoi în robot.

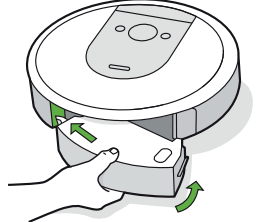

## Curățarea filtrului

- 1 Scoateți coșul colector. Scoateți filtrul apucând ambele capete și trăgându-l afară.

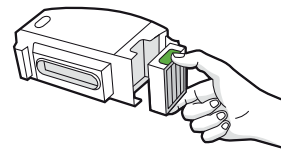

- 2 Îndepărtați reziduurile prin atingerea filtrului de pe recipient de gunoi.



- 3 Reintroduceți filtrul cu creștăturile orientate spre exterior. Plasați coșul colector înapoi în robot.

**\*Important:** Robotul nu va funcționa dacă filtrul nu este instalat corect. Înlocuiți filtrul o dată la fiecare două luni.

## Curățarea senzorilor de umplere a coșului colector

- 1 Scoateți și goliți coșul colector.

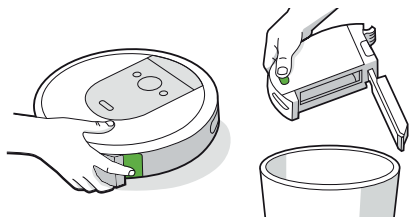

- 2 Ștergeți senzorii interiori cu un material textil uscat și curat

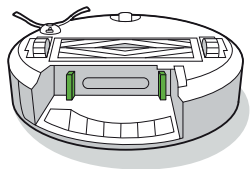

- 3 Ștergeți ușa de acces la coșul colector cu un material textil uscat și curat.

Ușă închisă



Ușă deschisă

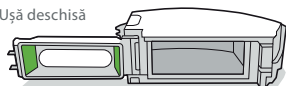

## Spălarea coșului colector

**Important:** Nu spălați filtrul. Îndepărtați filtrul înainte de spălarea coșului colector.

- 1 Eliberați coșul colector, scoateți filtrul și deschideți ușa coșului colector.
- 2 Clătiți coșul colector folosind apă caldă.

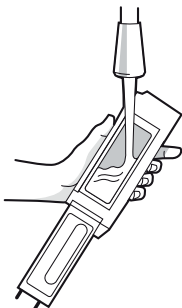

**Notă:** Coșul colector nu poate fi spălat în mașina de spălat vase.

- 3 Asigurați-vă că coșul colector este complet uscat. Reintroduceți filtrul și plasați coșul colector înapoi în robot.

## Curățarea periei de curățare a marginilor

- 1 Utilizați o monedă sau o șurubelniță mică pentru a scoate șurubul care ține peria de curățat marginile.
- 2 Trageți pentru a scoate peria de curățare a marginilor. Îndepărtați firele de păr sau murdăria, apoi remontați peria.

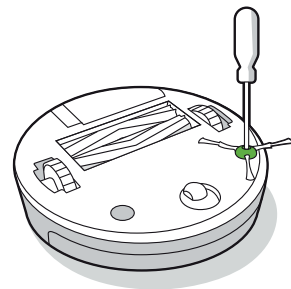

## Curățarea roții frontale Caster

- 1 Trageți cu putere de modulul roții frontale pentru a o scoate din robot.
- 2 Trageți cu putere de roată pentru a o scoate din carcasă (a se vedea ilustrațiile de mai jos).
- 3 Îndepărtați resturile din interiorul cavității roții.
- 4 Reinstalați toate piesele după ce ați terminat. Asigurați-vă că roata a revenit la loc.

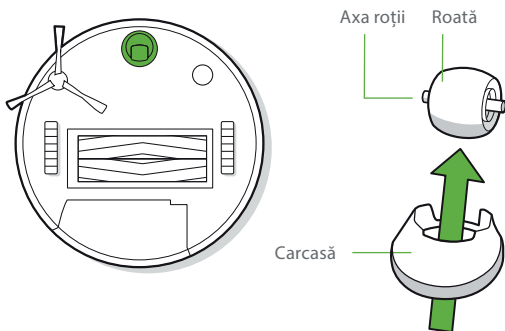

**\* Important:** O roată frontală infundată cu păr și resturi poate duce la deteriorarea podelei. Dacă roata nu se rotește liber după ce ați curățat-o, vă rugăm să contactați Departamentul de relații cu clienții.

## Curățarea periilor pentru suprafețe multiple

- 1 Apăsați aripioarele de eliberare a cadrelui periilor, ridicați-o și eliminați orice impedimente.
- 2 Îndepărtați periile din robot. Scoateți capacele periilor de la capetele periilor. Îndepărtați orice păr sau gunoi care au fost colectate sub capace. Reinstalați capacele periei.
- 3 Îndepărtați părul și gunoi de pe piciorușele pătrate și hexagonale de pe partea opusă a periilor.
- 4 Scoateți coșul colector din robot și curățați toate resturile din traseul de aspirație.

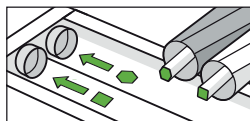
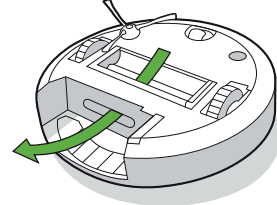
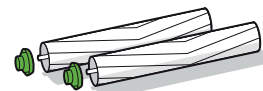
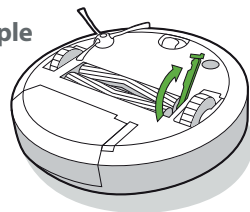

- 5 Reinstalați periile în robot. Potrivii forma bolțurilor periei cu forma pictogramelor periei din modulul capului de curățare.

## Curățarea senzorilor, geamului camerei și a contactelor de încărcare

- 1 Ștergeți senzorii, geamul camerei și contactele de încărcare cu un material textil uscat și curat.

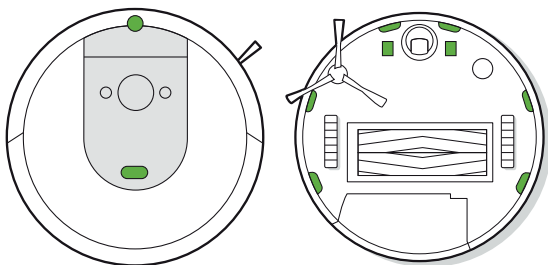

**\* Important:** Nu pulverizați soluția de curățare sau apă pe senzori sau pe deschiderile senzorilor.

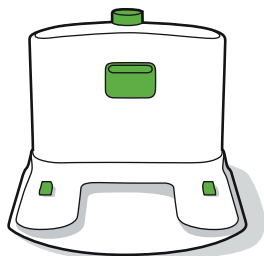

# Departamentul de relații cu clienții iRobot

## Romania

Dacă aveți întrebări sau comentarii legate de aspiratorul dumneavoastră robot, vă rugăm să contactați reprezentantul iRobot înainte de a contacta un partener distribuitor.

Pentru început, puteți consulta website-ul [www.iRobot.ro](http://www.iRobot.ro) pentru sfaturi și informații. Aceste informații pot fi găsite și în iRobot HOME App, aplicația pentru smartphone, în limba engleză. Dacă în continuare aveți nevoie de asistență, contactați 0040738125131 sau scrieți un e-mail la [info@cm-group.ro](mailto:info@cm-group.ro).

Serviciul relații clienți este disponibil de luni până vineri, între orele 9 AM și 5:30 PM.

# Informații de reglementare

RO

## CERTIFICAT DE GARANȚIE

Producatorul	<b>iRobot®</b>
Importator autorizat	Certus Mercatus RO, SRL Cezar Bolliac nr. 8 030911 Bucharest Romania <a href="http://www.irobot.ro">www.irobot.ro</a> tel.: +40316301547 e-mail: <a href="mailto:info@cm-group.ro">info@cm-group.ro</a>
Service autorizat	S.C. Cordon Electronics S.R.L. Str. Dumitru Brumarescu, Nr. 9A, Sector 4 Telefon: 0372324762, 0213009905, 0721909190, 0740209932, 0730616100, 0743893650 Email: <a href="mailto:office@cordongroup.ro">office@cordongroup.ro</a> Website: <a href="http://www.cordongroup.ro">www.cordongroup.ro</a>

## Completează comerciantul

Semnatura si stampila cumparatorului	
Denumirea produsului	
Seria	
Data vânzării	
Ștampila comerciantului	

<b>1</b>	Data receptiei		Numele si stampila unitatii service
	Data predarii		
	Descrierea defectului		
	Descrierea reparatiei		
	Nr. Intrarii		

<b>2</b>	Data receptiei		Numele si stampila unitatii service
	Data predarii		
	Descrierea defectului		
	Descrierea reparatiei		
	Nr. Intrarii		

<b>3</b>	Data receptiei		Numele si stampila unitatii service
	Data predarii		
	Descrierea defectului		
	Descrierea reparatiei		
	Nr. Intrarii		

1. Produsul beneficiază de 24 de luni de garanție începând cu data vânzării către consumator, reparațiile se efectuează gratis. Pentru companii, durata garanției este de 12 luni.
2. Garanția și reparația gratis se referă la defecțiunile rezultate în mod atestabil datorită materialului defect, construcției eronate sau variantei incorecte.
3. Garanția și reparația gratis nu se referă la defecțiunile cauzate în cursul transportului, datorită nerespectării instrucțiunilor de deservire specificate în manual, întreținerii neadecvate, deteriorării mecanice, intervenției în instalație sau la defecțiunile cauzate de instalația electrică care nu este în conformitate cu CSN, precum și la defecțiunile cauzate de o conectare incorectă.
4. Garanția nu se referă la materialele consumabile. Prin material consumabil se înțelege: periile, periuțele, filtrele, dozele și părțile de cauciuc amovibile. Aceste materiale consumabile se află în vânzare pe piața liberă. Materialul consumabil, în mod excepțional, beneficiază de garanție, doar în cazul defecțiunilor apărute în mod atestabil datorită materialului defect.
5. Drepturile consumatorului sunt conforme cu prevederile L 449/2003 și OG 21/1992 cu completările și modificările ulterioare, republicată, precum și cu modificările introduse de OUG 174/2008, privind vânzarea produselor și garanțiile asociate acestora, în vigoare la data comercializării produsului, pe întreaga perioadă cât acestea sunt în vigoare. Drepturile consumatorului nu sunt afectate de garanția oferită.
6. Cumpărătorului i-a fost probată funcționarea corespunzătoare a produsului și i s-a explicat modul de utilizare. Cumpărătorul a verificat inventarul de livrare al produsului inclusiv existența manualului de utilizare în limba română. Cumpărătorul a luat la cunoștință de integritatea suruburilor și sigiliilor produsului.
7. La solicitarea reparației produsului în perioada de garanție, cumpărătorul este obligat să prezinte Certificatul de garanție având toate rubricile completate, însoțit de bonul de casa sau factura de achiziție.
8. Durata medie de utilizare a produselor este de 2 ani de la data achiziționării.
9. Perioada de timp stabilită nu poate depăși 15 zile calendaristice de la data la care cumpărătorul, după caz, a adus la cunoștință vânzătorului lipsa de conformitate a produsului sau a predat produsul vânzătorului ori persoanei desemnate de acesta pe baza unui document de predare-preluare.

#### NU FAC OBIECTUL GARANTIEI:

1. Accesoriile, consumabilele, subansamblele casabile (periile, periuțele, filtrele, dozele, manere, capace, butoane), etc.
2. Nerespectarea parametrilor de alimentare pentru care a fost conceput produsul.
3. Repararea, modificarea, desigilarea sau încercarea de reparare a produsului de către persoane/firme neautorizate de firma IRobot
4. Utilizarea produsului în alte scopuri decât cele pentru care a fost conceput, menționate explicit în manualul de instrucțiuni.

Produsul a fost conceput și fabricat pentru a fi utilizat exclusiv în scopuri casnice.

Acumulatorii beneficiază de un termen de garanție de 6 luni.

Vă rugăm să curățați aparatul înainte de a-l prezenta la service.

# Informații de reglementare



Prin prezenta, iRobot Corporation declară că acest echipament radio este în conformitate cu Directiva UE privind echipamentele radio 2014/53/UE și cu Directiva RoHS 2011/65/UE. Textul integral al Declarației de conformitate a UE este disponibil la următoarea adresă de internet: [www.irobot.com/compliance](http://www.irobot.com/compliance).

Acest dispozitiv conține următorul model de modul radio Trident de la BYD Precision Manufacture Co., Ltd.: AXC-Y1. Trident este un radio cu două benzi care funcționează în benzile WLAN de 2,4 GHz și WLAN de 5 GHz.

- Banda de 2,4 GHz este limitată la funcționarea între 2400 MHz și 2.483,5 MHz cu o putere maximă de ieșire EIRP de 18,48 dBm (70,47 mW) la 2.412 MHz.
- Banda de 5 GHz este limitată la funcționarea între 5.150 MHz și 5.850 MHz cu o putere maximă de ieșire EIRP de 21,02 dBm (126,47 mW) la 5.180 MHz.



Acest simbol de pe produs indică faptul că dispozitivul nu trebuie eliminat împreună cu deșeurile menajere nesortate. În calitate de utilizator final, aveți responsabilitatea să eliminați dispozitivul la sfârșitul duratei de exploatare într-o manieră ecologică, după cum urmează:

- (1) returnând-o distribuitorului/dealerului de la care ați achiziționat produsul; sau
- (2) ducând-o într-un punct de colectare specializat.

Eliminarea corectă a acestui produs va contribui la economisirea unor resurse de valoare și va preveni posibilele efecte negative asupra sănătății și mediului, care s-ar putea produce dacă deșeurile sunt gestionate inadecvat. Contactați autoritatea locală pentru detalii suplimentare sau cel mai apropiat punct de colectare specific. Pentru eliminarea incorectă a acestor deșeurii se pot aplica penalizări, în conformitate cu legislația națională. Mai multe informații se pot găsi la adresa următoare:

[http://ec.europa.eu/environment/waste/wEEE/index\\_en.htm](http://ec.europa.eu/environment/waste/wEEE/index_en.htm)

## **iRobot®**

©2019 iRobot Corporation, 8 Crosby Drive, Bedford, MA 01730 SUA. Toate drepturile rezervate.  
iRobot, Roomba, iAdapt și Virtual Wall sunt mărci comerciale înregistrate ale iRobot Corporation.  
Home Base și Dirt Detect sunt mărci comerciale înregistrate aparținând iRobot Corporation.  
Wi-Fi și sigla Wi-Fi sunt mărci înregistrate ale Wi-Fi Alliance.



***Robot***<sup>®</sup>

**Roomba**<sup>®</sup>  
прахосмукачка робот

**BG**

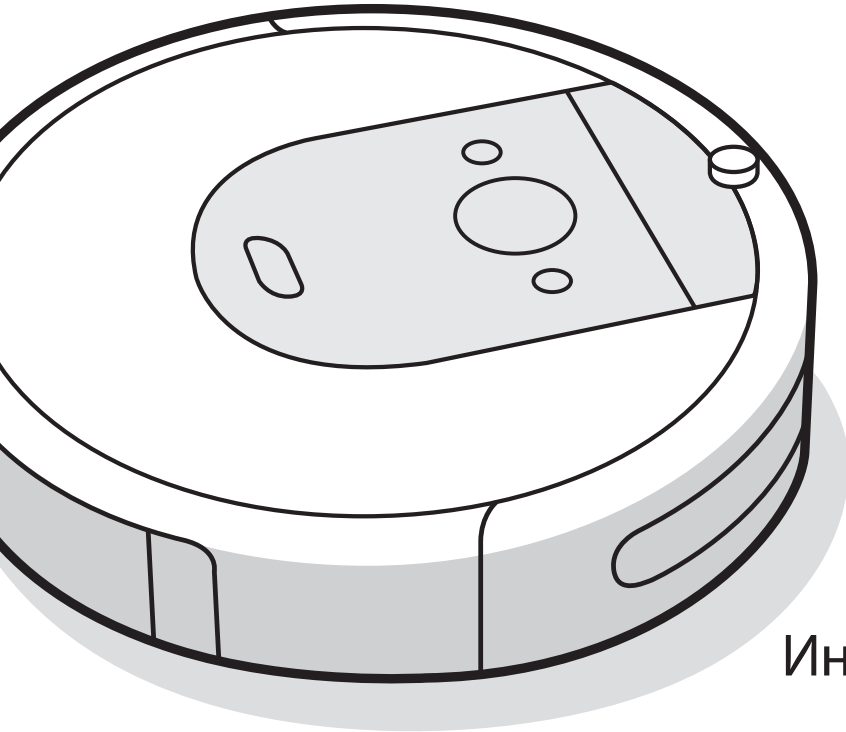

Серия i  
Инструкция за експлоатация

# Информация за безопасността

## Важни инструкции за безопасност

Тази инструкция за експлоатация включва информация за следните регулаторни модели: RVB-Y1

### ЗАПАЗЕТЕ ТЕЗИ ИНСТРУКЦИИ











**⚠ ПРЕДУПРЕЖДЕНИЕ:** При използване на електрически уред винаги трябва да се спазват основни предпазни мерки, включително описаните по-долу.

### ПРОЧЕТЕТЕ ВСИЧКИ ИНСТРУКЦИИ

**⚠ ПРЕДУПРЕЖДЕНИЕ:** За да намалите риска от нараняване или повреда, прочетете и спазвайте предупрежденията за безопасност при настройването, използването и поддържането на работата.

Този уред може да се използва от деца на възраст над 8 години и лица с намалени физически, сетивни или умствени способности или липса на опит и познания, ако се наблюдават или са инструктирани как да използват уреда по безопасен начин и разбират свързаните с това опасности. Децата не трябва да си играят с уреда. Почистването и техническото обслужване не трябва да се извършва от деца без наблюдение.

**⚠** Това е символът за предупреждение за безопасност. Той се използва, за да предупреждава за потенциални опасности от физическо нараняване. Спазвайте всички съобщения за безопасност след този символ, за да избегнете възможно нараняване или смърт.

- |  |   |   |   |   |
|--|---|---|---|---|
|  Риск от токов удар            |  Оборудване от клас II         |  Номинална изходна мощност, DC |  Прочетете ръководството за експлоатация |  Общ символ за рециклиране |
|  Риск от пожар                 |  За употреба само на закрито   |  Номинална входяща мощност, DC |  Да се съхранява извън обсега на деца    | <b>BFP</b> Защита от обратно напрежение   |
|  Отделно захранващо устройство |  Номинална входяща мощност, AC |   |   |   |

**ПРЕДУПРЕЖДЕНИЕ:** Показва опасна ситуация, която, ако не се избегне, може да доведе до смърт или сериозно нараняване.

**ВНИМАНИЕ:** Показва опасна ситуация, която, ако не се избегне, може да доведе до леки или средни наранявания.

**БЕЛЕЖКА:** Показва опасна ситуация, която, ако не се избегне, може да доведе до имуществени щети.

### ОБЩИ ПОЛОЖЕНИЯ

## ПРЕДУПРЕЖДЕНИЕ

- Вашият робот не е играчка. Малките деца и домашните животни трябва да се наблюдават, когато роботът е в действие.
- Не сядайте и не стъпвайте върху робота или зарядната станция.
- Не използвайте неразрешени зарядни устройства. Ако се използват такива зарядни устройства, батерията може да започне да генерира топлина, дим, да се запали или взриви.
- Закупеният от Вас робот се доставя със захранващ кабел, който отговаря на регионалните разпоредби и е предназначен за включване само в стандартен домакински контакт за променлив ток. Не използвайте друг захранващ кабел. За резервни кабели, моля, обръщайте се към отдела за обслужване на клиенти, за да сте сигурни, че ще бъде избран правилният захранващ кабел за конкретната държава.
- Не отваряйте робота или зарядната станция. В тях няма части, които могат да се обслужват от потребителите. За техническо обслужване се обръщайте към квалифициран сервизен персонал.
- Риск от токов удар – да се използва само на закрито в сухи помещения.
- Не хващайте робота или зарядната станция с мокри ръце.
- Съхранявайте и използвайте робота си само при стайна температура.
- Ако към помещението за почистване има балкон, използвайте физическа преграда, за да предотвратите достъпа до балкона и да осигурите безопасна работа.

## ВНИМАНИЕ

- Не използвайте робота на подови настилки с вградени открити електрически контакти.
- Ако устройството премине през захранващ кабел и го дръпне, съществува опасност някой предмет да бъде издърпан от маса или полица. Преди да използвате устройството, отстранете едри препятствия като дрехи, листове хартия, шнуrowe на щори или завеси, захранващи кабели и чупливи предмети.
- Обърнете внимание, че роботът се движи самостоятелно. Бъдете внимателни, когато се движите в работната му зона, за да не го настъпите.
- Не използвайте устройството за събиране на остри предмети, стъкла или горящи или димящи предмети.

## БЕЛЕЖКА

- Този робот е предназначен за употреба само върху сухи подови покрития. Не го използвайте за събиране на разлети течности. Не допускайте робота или зарядната станция да се намокрят.
- Не поставяйте нищо върху робота.
- Ако не се поддържат чисти контактите на зарядното устройство, роботът може да загуби способността си за зареждане на батерията.

### ЗАРЯДНА СТАНЦИЯ

## ПРЕДУПРЕЖДЕНИЕ

- Не използвайте зарядната станция с повреден кабел или щепсел. Ако кабелът или щепселът е повреден, той трябва да бъде сменен.
- Преди почистване или техническо обслужване винаги изключвайте робота от зарядната станция.

- Зареждайте робота само с предоставеното захранване. Предоставеното захранване осигурява безопасно свръхниско напрежение, съответстващо на входната маркировка на робота, необходима за поддържане на безопасна работа.
- За да предотвратите риска от падане на робота по стълби, зарядната станция трябва да е поставена най-малко на 1,2 метра от стълбища.

## БЕЛЕЖКА

- Продуктът не може да се използва с произволен преобразувател за захранване. Използването на преобразуватели за захранване незабавно отменя гаранцията.
- Ако живеете в регион с чести гръмотевични бури, препоръчително е да използвате допълнителен стабилизатор на напрежението. Възможно е зарядната станция да е защитена със стабилизатор на напрежението в случай на тежки гръмотевични бури.

### БАТЕРИЯ



## ПРЕДУПРЕЖДЕНИЕ



- Не отваряйте, не чупете, не загревайте над 80° C и не изгаряйте батерията. Следвайте инструкциите на производителя.
- Не предизвиквайте късо съединение с батерията, като оставяте метални предмети в контакт с терминалите на батерията или я потапяте в течност. Не подлагайте батериите на механичен удар.
- Проверявайте периодично батерията за признаци на повреда или изтичане. Не зареждайте повредени или течащи батерии. Не позволявайте течността да влезе в контакт с кожата или очите. В случай на контакт измийте засегнатата област с обилно количество вода и потърсете медицинска помощ. Поставете батерията в запечатан найлонов плик и я рециклирайте или изхвърлете безопасно в съответствие с местните разпоредби

за опазване на околната среда или я върнете в местния упълномощен сервизен център на iRobot за изхвърляне.



## ВНИМАНИЕ



- Използването на батерията от деца трябва да става под наблюдение. Потърсете незабавно медицинска помощ, ако клетка или батерия бъде погълната.

## БЕЛЕЖКА

- Батерията трябва да се извади от робота преди рециклиране или изхвърляне.
- За най-добри резултати използвайте само литиево-йонната батерия за iRobot, която се доставя заедно с робота.
- Не използвайте незареждащи се батерии. Използвайте само акумулаторната батерия, доставена с продукта. За смяна купете същата батерия за iRobot или се обърнете към отдела за обслужване на клиенти на iRobot за алтернативни опции за батерии.
- Винаги зареждайте и изваждайте батерията от робота и аксесоарите преди дълготрайно съхранение.



Този символ върху батерията показва, че тя не трябва да се изхвърля с несортирани общи битови отпадъци. Като краен потребител Ваша отговорност е да изхвърлите излязлата от употреба батерия на уреда Ви по щадящ околната среда начин, а именно:

- (1) като я върнете на дистрибутора/търговеца, от когото сте закупили продукта; или
- (2) като я оставите в определен за целта събирателен пункт.

Разделното събиране и рециклиране на излезли от употреба батерии, които подлежат на изхвърляне, ще спомогне за опазването на природните ресурси и за рециклирането им по начин, който защитава човешкото здраве и околната среда. За повече информация, моля, свържете се с местната служба за рециклиране или с търговеца, от когото първоначално сте закупили продукта. Неправилното изхвърляне на излезлите от употреба батерии може да доведе до потенциални отрицателни последици за околната среда и човешкото здраве, дължащи се на използването в тях вещества. Информация за последиците от проблемните вещества в потока от отпадъци от батерии може да бъде намерена в следния източник:

<http://ec.europa.eu/environment/waste/batteries/>

# Вашата прахосмукачка робот Roomba®

## Изглед отгоре

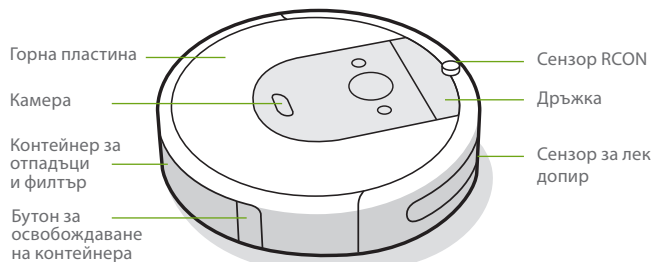

## Зарядна станция Home Base™

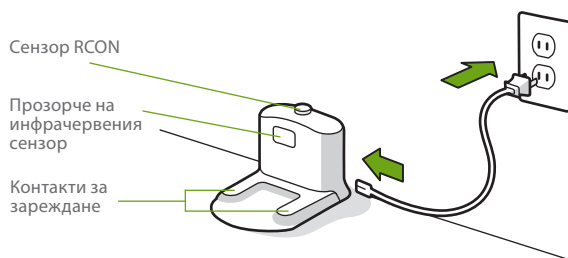

## Изглед отдолу

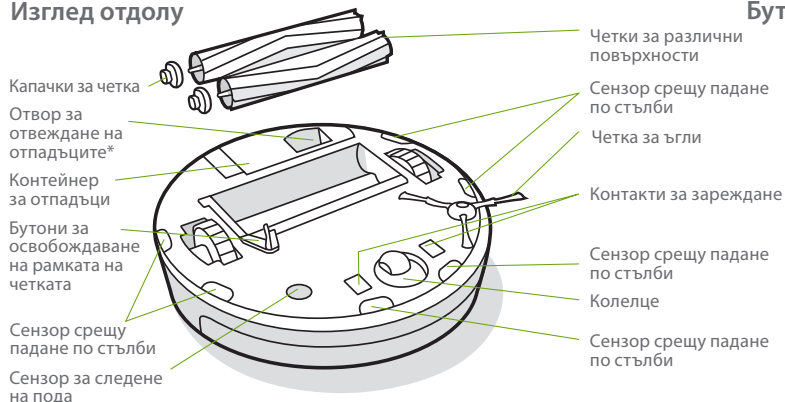

## Бутони и индикатори

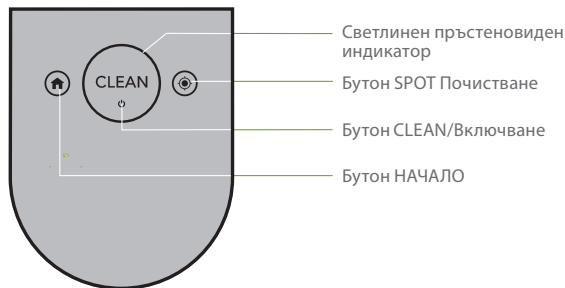

\*Само за избрани модели

# Използване на прахосмукачката робот Roomba®

## Позициониране на зарядната станция Home Base™

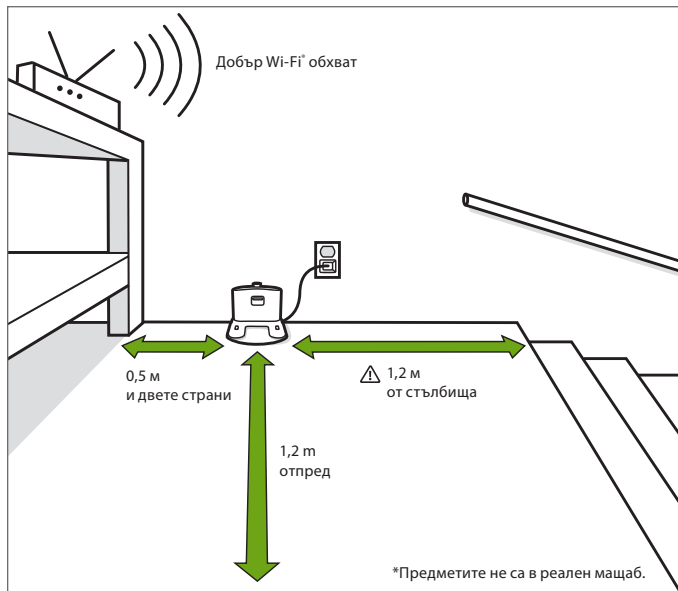

**⚠ ПРЕДУПРЕЖДЕНИЕ:** За да предотвратите риска от падане на робота по стълби, зарядната станция трябва да е поставена най-малко на 1,2 метра от стълбица.

## В процес на зареждане



Бял светещ пръстен по време на зареждане  
Постоянно бяло: напълно зареден  
Пулсиращо бяло: зареждане  
Изключва се след 1 минута за пестене на енергия

- Поставете робота върху зарядната станция, за да активирате батерията.
- 📄 **Забележка:** Роботът се доставя частично зареден, но препоръчваме да го заредите на станцията в продължение на 3 часа, преди да стартирате първата задача за почистване.
- Ако текстът CLEAN пулсира по време на зареждането, роботът е в средата на задача за почистване и автоматично ще я възобнови от мястото, където е прекъснал, след като бъде презареден.
- Когато е на зарядната станция, роботът консумира малко количество енергия. Можете да поставите робота в режим на още по-ниска консумация на електроенергия, когато не се използва. За инструкции и по-детайлна информация за режима на готовност с намалено потребление на енергия вижте приложението iRobot HOME.
- Преди дълготрайно съхранение изключете робота, като го преместите от зарядната станция и задържите натиснат бутона  в продължение на 10 секунди. Съхранявайте робота на хладно и сухо място.

## Почистване



Отстранете излишните предмети от подовите преди почистване. Използвайте робота често, за да поддържате подовите в отлично състояние.

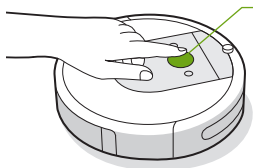

Трябва само да натиснете CLEAN  
Докоснете за стартиране/поставяне на пауза/възобновяване  
Задръжте в продължение на 3 секунди, за да прекратите задачата.

- Роботът автоматично ще изследва и почисти дома ви. Той ще се върне в зарядната станция в края на задачата за почистване и когато се нуждае от презареждане.
- За да изпратите робота обратно към зарядната станция, докоснете 🏠. Син светещ пръстен показва, че роботът търси зарядната станция.
- Когато роботът открие особено замърсена зона, той ще задейства режима Dirt Detect™, при който се движи напред-назад, за да почисти по-обстойно мястото. Светлинният пръстеновиден индикатор ще мига в синьо.
- Докоснете 📍, за да използвате функцията Spot Почистване за определена зона. Роботът ще започне да се движи навън по спирала с диаметър около 1 метър и след това обратно по спирала навътре до точката, откъдето е започнал. На светлинният пръстеновиден индикатор ще се покаже синя спирала.



Когато роботът установи, че контейнерът му трябва да бъде изпразнен, светлинният пръстеновиден индикатор ще свети в червено с движение, сочещо назад.

## Отстраняване на неизправности

- Роботът ще Ви съобщи, че нещо не е наред с гласово предупреждение и промяна на светлинния пръстеновиден индикатор в червено. Натиснете CLEAN или докоснете бронята за подробности. Допълнителни видеоклипове за поддръжка и с инструкции можете да намерите в приложението iRobot HOME.

Червен светещ пръстен

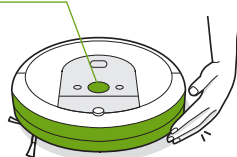

Изтощена батерия. Моля, заредете.

- След 90 минути бездействие извън зарядната станция, роботът автоматично ще прекрати задачата си за почистване.

## Безопасност и доставка на батериите

За най-добри резултати използвайте само литиево-йонната батерия за iRobot, която се доставя заедно с робота.

**⚠ ПРЕДУПРЕЖДЕНИЕ:** Литиево-йонните батерии и продуктите, които съдържат литиево-йонни батерии, са предмет на строги ограничения при транспортиране. Ако е необходимо да изпратите този продукт за обслужване, при пътуване или по каквато и да било друга причина, ТРЯБВА да следвате указания за транспортиране по-долу.

- Преди изпращане, батерията трябва да бъде изключена.
- Изключете батерията, като преместите робота от зарядната станция и задържите натиснат бутона 🏠 в продължение на 10 секунди. Всички индикатори ще се изключат.
- Опаковайте устройството в оригиналната му опаковка.
- Изпращайте само с наземен транспорт (не по въздух).
- Ако се нуждаете от допълнителна помощ, обърнете се към екипа в отдела за обслужване на клиенти или посетете [global.irobot.com](http://global.irobot.com) and add на [www.irobot.bg](http://www.irobot.bg).

# Акcesoари

## Виртуална стена с двоен режим Virtual Wall® Barrier

 **Забележка:** За най-добри резултати поставяйте най-малко на 2,5 метра от зарядната станция.

Използвайте виртуалната стена с двоен режим Virtual Wall®, за да ограничавате робота в местата, които искате да се почистват, и извън тези, които не искате. То създава невидима преграда, която се вижда само от робота. Между почистванията можете да оставите устройството на позицията му.

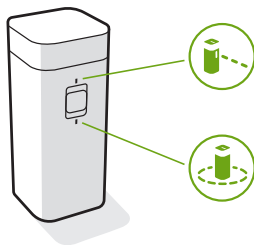

Изберете режима, който отговаря на нуждите Ви:

**Режим Virtual Wall:** Когато превключвателят е в позиция Virtual Wall () , устройството създава линейна преграда за блокиране на отвори с размери до 3 метра.

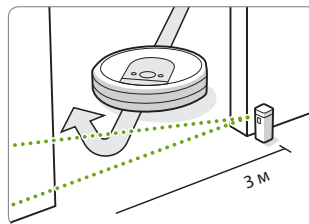

 **Забележка:** Преградата се разширява с отдалечаването от устройството (вижте илюстрацията).

**Режим „Купол“:** Преместете превключвателя на позиция Halo () , за да създадете кръгова преграда. Това ще попречи на робота да се приближава до зони, които искате да защитите, като например купичка на домашни любимци, вази или под бюрото. Преградата на купола се разгъва до около 60 сантиметра от центъра на устройството.

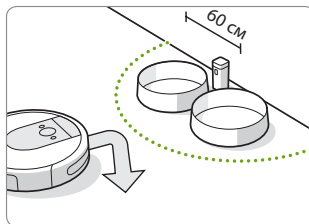

 **Забележка:** При нормална употреба батериите издържат около 8 – 10 месеца. Ако не възнамерявате да използвате виртуалната стена Virtual Wall продължително време, завъртете превключвателя на „Изкл.“ или на средна позиция.



# Грижи и техническо обслужване

## Инструкции за грижи и техническо обслужване

За да работи роботът максимално ефективно, изпълнявайте процедурите на следващите страници.

В приложението iRobot HOME има допълнителни видеоклипове с инструкции. Ако забележите, че роботът събира по-малко отпадъци от пода, изпразнете контейнера, почистете филтъра и четките.

Част	Честота на обслужване	Честота на смяна*
Контейнер	Измивайте контейнера, когато е необходимо	
Филтър	Почивайте веднъж седмично (два пъти седмично, ако имате домашен любимец). Не перете.	На всеки 2 месеца
Сензор за пълнен контейнер	Почиване на всеки 2 седмици	
Предно колелце	Почиване на всеки 2 седмици	На всеки 12 месеца
Четка за ъгли и четки за различни повърхности	Почиване веднъж в месеца (два пъти в месеца, ако имате домашен любимец)	На всеки 12 месеца
Сензори и контакти за зареждане	Почиване веднъж месечно	

**Забележка:** iRobot произвежда различни резервни части и сглобки. Ако считате, че се нуждаете от резервна част, свържете се с отдела за обслужване на клиенти на iRobot за повече информация.

\*Честотата на смяна може да варира. Частите трябва да се сменят, ако се покаже видимо износване.

## Почиване на контейнера

- 1 Натиснете бутона за освобождаване на контейнера, за да го извадите.



- 2 Отворете вратичката на контейнера, за да го изпразните.

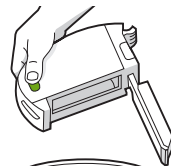

- 3 Поставете контейнера обратно в робота.



## Почиване на филтъра

- 1 Извадете контейнера. Извадете филтъра, като го хванете от двата края и го издрпате.

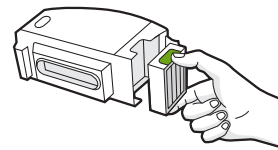

- 2 Отстранете отпадъците, като потупате филтъра по коша за отпадъци.



- 3 Поставете обратно филтъра така, че назъбените краища да са насочени навън. Поставете контейнера обратно в робота.

**\* Важно:** Роботът няма да работи, ако филтърът не е инсталиран правилно. Сменяйте филтъра на всеки два месеца.

## Почистване на сензорите за пълнен контейнер

- 1 Извадете и изпразнете контейнера.

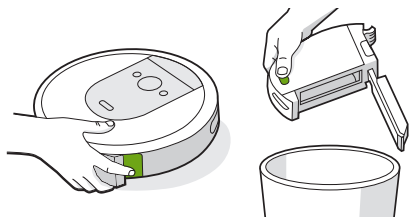

- 2 Избършете вътрешните сензори с чиста и суха кърпа.

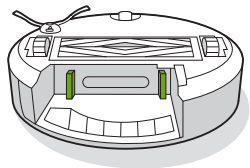

- 3 Избършете вратичката на контейнера с чиста и суха кърпа.

Затворена врата



Отворена врата

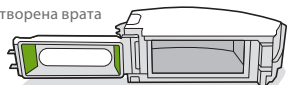



## Измиване на контейнера

-  **Важно:** Не измивайте филтъра. Изваждайте филтъра, преди да измиете контейнера.

- 1 Освободете контейнера, извадете филтъра и отворете вратичката на контейнера.

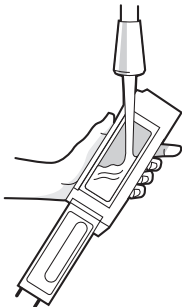
- 2 Изплакнете контейнера с топла вода.



-  **Забележка:** Контейнерът не може да се мие в съдомиялна машина.

- 3 Уверете се, че контейнерът е напълно сух. Поставете обратно филтъра и върнете контейнера в работа.

## Почистване на четката за ъгли

- 1 С помощта на монета или малка отвертка отстранете винта, който държи на място четката за ъгли.

- 2 Издърпайте, за да премахнете четката за ъгли. Отстранете космите или замърсяванията, след което поставете четката обратно.

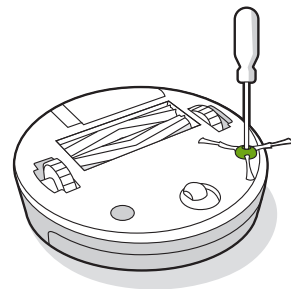

## Почистване на предното колелце

- 1 Дръпнете силно модула на предното колелце, за да го извадите от робота.
- 2 Дръпнете силно колелцето, за да го извадите от корпуса му (вижте илюстрацията по-долу).
- 3 Отстранете отпадъците от вътрешността на отвора на колелцето.
- 4 Поставете обратно всички части, когато приключите. Уверете се, че колелцето щраква обратно на място.

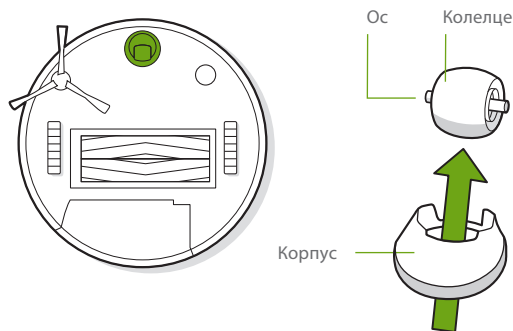

**\* Важно:** Ако предното колелце се запълни с косми и отпадъци, това може да повреди подовото Ви покритие. Ако колелцето не се върти свободно, след като сте го почистили, свържете се с отдела за обслужване на клиенти.

## Почистване на четките за различни повърхности

- 1 Стиснете бутоните за освобождаване на рамката за четката, повдигнете бутона и отстранете всякакви пречки.
- 2 Извадете четките от робота. Извадете капачките от краищата на четките. Отстранете космите или отпадъците, които са се събрали под капачките. Поставете капачките за четките обратно на местата им.
- 3 Отстранете космите или отпадъците от квадратните и шестоъгълните щифтове от срещуположната страна на четките.
- 4 Извадете контейнера от робота и почистете останалите отпадъци от пътя за засмукване.
- 5 Монтирайте обратно четките в робота. Щифтовете на четките трябва да съответстват по форма на иконите на четките върху модула на почистващата глава.

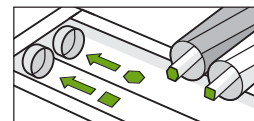
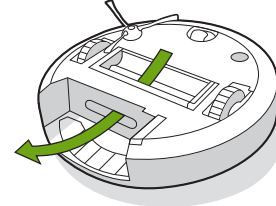
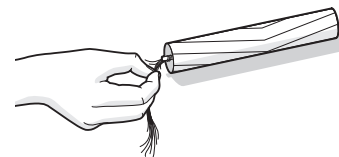
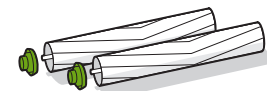
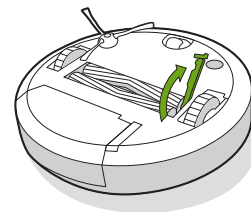

## Почистване на сензорите, прозорчето на камерата и контактите за зареждане

- 1 Избършете сензорите, прозорчето на камерата и контактите за зареждане с чиста и суха кърпа.

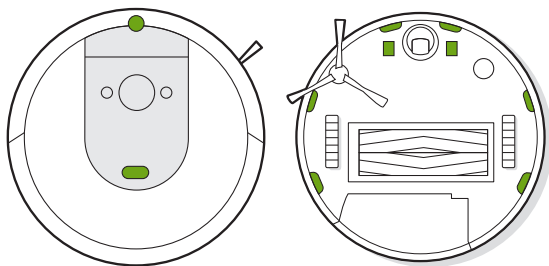

- \* **Важно:** Не пръскайте с почистващ разтвор или вода върху сензорите и отворите им.

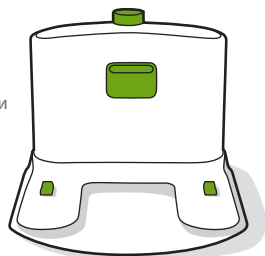

# Отдел за обслужване на клиенти на iRobot

## България

Ако имате въпроси свързани с прахосмукачките-роботи Roomba, моля свържете се с iRobot преди оторизираните търговци.

Моля да посетите [www.irobot.bg](http://www.irobot.bg) или да позвъните на телефон 02 491 63 66 от понеделник до петък между 9:30 – 17:30 часа.

За връзка с оторизирания сервиз на територията на България:  
България Сервиз Груп  
Национален телефон: 0700 10 218  
e-mail: [order@bgs.bg](mailto:order@bgs.bg)

BG

# Информация за нормативната уредба

Оторизиран вносител:

„Цертус Меркатус БГ“

ООД, тел.: 02 491 63 66

[www.irobot.bg](http://www.irobot.bg)

Оторизиран сервиз: „България сервиз груп“  
ООД Национален телефон: 0700 10 218.  
e-mail: [order@bgs.bg](mailto:order@bgs.bg)

## ГАРАНЦИОННА КАРТА

Продавач .....

Купувач .....

/печат на продавача/

/подпис на купувача/

Дата на покупката: .....

Модел

Сериен Номер

### Гаранционни срокове:

**Роботизирана прахосмукачка „iRobot“ - 24 месеца**

**Батерия на прахосмукачка „iRobot“ – 6 месеца**

Фирма „Цертус Меркатус БГ“ ООД ви дава гаранция за качеството на закупеното изделие, съгласно Закона за защита на потребителите и гаранционните условия на тази карта. Независимо от търговската гаранция, продавачът отговаря за липсата на съответствие на потребителската стока с договора за продажба, съгласно чл.112 - 115 от ЗЗП. Предоставената търговска гаранция не оказва влияние върху правата на потребителите, произтичащи от гаранцията по чл. 112 – 115 от Закона за защита на потребителите.

Тази гаранция е валидна за всички домакински уреди предлагани от “Цертус Меркатус БГ” ООД с търговска марка „iRobot“ на територията на Република България.

## ГАРАНЦИОННИ УСЛОВИЯ:

### 1. Гаранцията е валидна при:

1.1. Представяне на настоящата гаранционна карта - попълнена правилно в момента на закупуване на стоката и касова бележка, фактура или договор за закупуване на уреда.

1.2. Фабрични дефекти възникнали по вина на производителя ( дефектен материал, грешна конструкция или некачествено производство).

### 2. Гаранцията не се отнася за:

2.1. Уреди, които се използват с професионална цел в търговската мрежа, обществени места и други подобни, различни от домакинството. Дефиницията потребителска (домашна) употреба, абсолютно изключва използването на продукта за извършването на търговска и/или професионална дейност, както използването му за каквито и да е цели освен домакинство. При всички случаи , ако уредът е закупен с фактура издадена на търговец по смисъла на Търговския закон или на името на юридическо лице, се счита че същият се използва за цели различни от потребителска (домашна) употреба.

2.2. Консумативи: четки, филтри, подвижни части от каучук. Консумативите са свободно продаваеми.

### 3. Гаранционната отговорност изпълнявана от „България сервис груп“ ООД се изключва в следните случаи:

3.1. Ако е направен опит за отстраняване на дефекта от неоторизирани лица.

3.2. При несъответствие между данните в гаранционната карта и изделието, както и при липса на сериен номер върху изделието.

3.3. При повреди от външен характер, като токови удари, нестандартни захранвачи напрежения, природни бедствия или други причини извън контрола на вносителя.

3.4. Ако уреда е подложен на действието на агресивна среда - удар, падане, натиск и т.н.

3.5. При предизвикан термичен шок върху уреда.

3.6. При неспазване инструкциите за експлоатация и неправилна поддръжка. Инструкцията за експлоатация и поддръжка на български език е приложена към уреда.

3.7 При неправилно или некоректно попълнена, с нечетлив сериен номер или такава със следи от интервенция гаранционна карта и при липса или нарушена заводска табелка с данни на уреда.

3.8 При дефекти в следствие на неправилен транспорт.

### 4. Изисквания при гаранционно сервисно обслужване:

4.1. По време на престой на изделието в сервиса не тече гаранционен срок.

4.2. В случай на необходимост от подмяна на резервна част, подменената такава става собственост на сервиса.

4.3. За подмяна на уреда с нов се изисква специален протокол издаден от Централен сервис, със становище, че уредът не подлежи на ремонт и документ за покупката-фактура (касова бележка) и гаранционна карта.

## РЕМОНТИ В ГАРАНЦИОНЕН СРОК



Предаден за ремонт на:	Получил уреда (подпис)	Поправен на:	Номер на ремонтния лист	Получил уреда (подпис)

# Информация за нормативната уредба



С настоящото iRobot Corporation декларира, че това радиооборудване е в съответствие с Директивата на ЕС за радиосъоръженията 2014/53/ЕС и Директива RoHS 2011/65/ЕС. Пълният текст на декларацията за съответствие на ЕС можете да намерите на следния интернет адрес: [www.irobot.com/compliance](http://www.irobot.com/compliance).

Това устройство включва радиомодул на BYD Precision Manufacture Co., Ltd., модел: АХС-Y1. Trident е двупосочно радио, което работи в обхватите WLAN 2,4 GHz и WLAN 5 GHz.

- Обхватът 2,4GHz е ограничен за работа между 2400 MHz – 2483,5 MHz с максимална изходна мощност на EIRP от 18,48 dBm (70,47 mW) при 2412 MHz.
- Обхватът 5 GHz е ограничен за работа между 5150 MHz – 5850 MHz с максимална изходна мощност на EIRP от 21,02 dBm (126,47 mW) при 5180 MHz.



Този символ върху продукта показва, че уредът не трябва да се изхвърля с несортирани общи битови отпадъци. Като краен потребител Ваша отговорност е да изхвърлите излезлия от употреба уред по щадящ околната среда начин, а именно:

- (1) като го върнете на дистрибутора/търговеца, от когото сте закупили продукта; или
- (2) като го оставите в определен за целта събирателен пункт.

Правилното изхвърляне на този продукт ще помогне да се спестят ценни ресурси и да се предотвратят евентуални негативни ефекти върху човешкото здраве и околната среда, които в противен случай биха могли да възникнат от неподходящо третиране на отпадъците. Моля, свържете се с местните власти за повече подробности или с най-близкия определен за целта събирателен пункт. За неправилното изхвърляне на тези отпадъци може да се прилагат санкции в съответствие с националното Ви законодателство. Допълнителна информация може да намерите от следния източник: [http://ec.europa.eu/environment/waste/weee/index\\_en.htm](http://ec.europa.eu/environment/waste/weee/index_en.htm)

## **iRobot®**

©2019 iRobot Corporation, 8 Crosby Drive, Bedford, MA 01730 САЩ. Всички права запазени. iRobot, Roomba, iAdapt и Virtual Wall са регистрирани търговски марки на iRobot Corporation. Home Base и Dirt Detect са търговски марки на iRobot Corporation. Wi-Fi и логото Wi-Fi са регистрирани търговски марки на Wi-Fi Alliance.



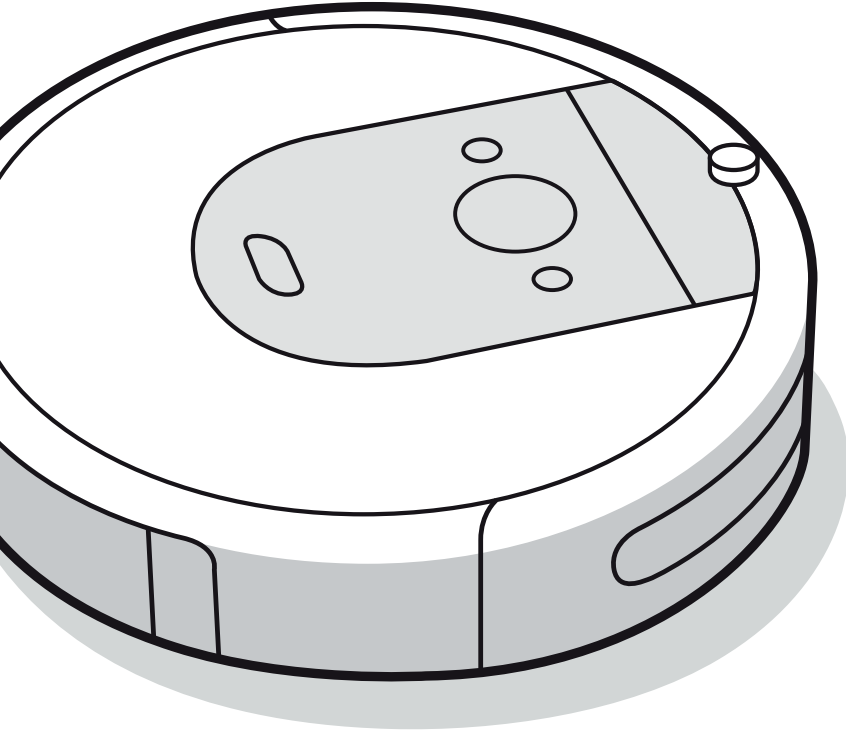

***Robot***<sup>®</sup>

**Roomba**<sup>®</sup>  
**Robot S p rge**  
**i7**

**TR**

**i Serisi**  
Kullanıcı Kılavuzu

# Güvenlik Bilgileri

## Güvenlik Talimatları, Olası Kullanım Hataları ve İnsan/ Çevre Sağlığına İlişkin Uyarılar

### Bu kullanıcı kılavuzu Düzenleyici Modellere ilişkin bilgi içerir: RVB-Y1

**TAŞIMA TALİMATLARI:** ÜRÜNÜ ELLE TAŞIRKEN VARSA TUTMA KOLUNU KULLANARAK TAŞIYINIZ. TUTMA KOLU OLMAYAN DURUMLARDA CİHAZI DÜZ BİR ŞEKİLDE TAŞIMAYA ÖZEN GÖSTERİNİZ. ÜRÜNÜ KARGOLARKEN MUHAK-KAK ORJİNAL AMBALAJI İÇERİSİNDE MUHAFAZA EDİNİZ. SERVİS V.B. SEBEPLERLE İADE İHTİMALİNE KARŞI ÜRÜN KUTUSUNU MUHAFAZA EDİNİZ.

### BU TALİMATLARI SAKLAYIN

**⚠ UYARI:** Bir elektrikli cihaz kullanılırken, aşağıdakileri içeren temel tedbirlere daima uyulmalıdır: **TÜM TALİMATLARI OKUYUN**

**⚠ UYARI:** Yaralanma veya hasar riskini azaltmak için robotunuzu ayarlarken, kullanırken ve robotunuzun bakımını yaparken aşağıdaki güvenlik önlemlerini okuyun ve bunlara uyun.

Bu cihaz 8 yaş ve üzeri çocuklar ile fiziksel, duyuşsal veya akli becerileri sınırlı olan veya deneyim ve bilgiye sahip olmayan kişiler tarafından, bu kişilerin gözetim altında olmaları veya cihazın emniyetli bir şekilde kullanımı hakkında gerekli olan talimatların verilmesi ve cihazın neden olacağı tehlikelerin anlaşılması koşulu ile kullanılabilir. Çocuklar cihazla oyun oynamamalıdır. Temizlik ve kullanıcı bakımı gözetim altında tutulmayan çocuklarca yapılmamalıdır.

**⚠** Bu, güvenlik uyarısı simgesidir. Sizi olası fiziksel yaralanma tehlikesine karşı uyarmak için kullanılır. Olası yaralanma veya ölümden kaçınmak için bu simgenin ardından gelen tüm güvenlik mesajlarına uyun.

**⚡** Elektrik çarpma tehlikesi

**☐** Sınıf II ekipman

**⚡** Nominal çıkış gücü, d.c.

**📖** Çalıştırma kılavuzunu okuyun

**♻** Genel geri dönüşüm simgesi

**🔥** Yangın riski

**🏠** Sadece iç mekan kullanımına yöneliktir

**⚡** Nominal giriş gücü, d.c.

**🚫** Çocukların ulaşamayacağı yerde muhafaza edin

**BFP** Geri Besleme Koruması

**🔌** Ayrı Besleme Ünitesi

**⚡** Nominal giriş gücü, a.c.

**UYARI:** Kaçınılmaması durumunda ölüme veya ciddi yaralanmaya yol açabilecek, tehlikeli bir durumu gösterir.

**DİKKAT:** Kaçınılmaması durumunda hafif veya orta seviyede yaralanmaya yol açabilecek, tehlikeli bir durumu gösterir.

**BİLGİ:** Kaçınılmaması durumunda mala yönelik zarara yol açabilecek, tehlikeli bir durumu gösterir.

## GENEL



## UYARI



- Robotunuzun bir oyuncak değildir. Robotunuz çalışırken küçük çocuklar ve ev hayvanları gözetim altında tutulmalıdır.
- Robotunuzun veya şarj istasyonunuzun üzerine oturmayın veya basmayın.
- Onaylanmayan şarj cihazlarını kullanmayın. Onaylanmayan şarj cihazı kullanılması pilin ısınmasına, duman çıkmasına, yanmasına veya patlamasına yol açabilir.
- Robotunuz bölgesel olarak onaylı bir elektrik kablosuyla birlikte sunulur ve yalnızca standart evsel bir AC prize takılacak şekilde tasarlanmıştır. Başka bir elektrik kablosu kullanmayın. Yedek kablolar konusunda, lütfen ülkeye özgü doğru elektrik kablosu seçtiğinizden emin olmak için Müşteri Hizmetleri ile irtibata geçin.
- Robotunuzu veya şarj istasyonunuzu açmayın. Cihazın içinde kullanıcı tarafından bakımı veya onarımı yapılabilecek bileşen bulunmamaktadır. Bakım işleri için yetkin bakım personeline başvurun.
- Elektrik çarpması tehlikesi, iç mekanlarda yalnızca kuru ortamda kullanın.
- Robotunuza ve şarj istasyonunuza asla ıslak elle dokunmayın.
- Robotunuzu oda sıcaklığında saklayın ve çalıştırın.
- Temizlenecek odanın balkonu varsa, balkon kapısının önüne fiziksel bir engel yerleştirilerek cihazın balkona çıkması engellenerek cihazın güvenli ortamda çalışması sağlanmalıdır.



## DİKKAT



- Açık priz olan yerlerde robotu çalıştırmayın.
- Cihaz bir elektrik kablosu üzerinden geçerken kabloyu çekebilir ve bunun sonucunda masa veya raf üzerinde bulunan bir nesne düşebilir. Bu cihazı kullanmadan önce giysi ve kağıt parçaları gibi nesnelere dokunmayın; jaluzi ve perde ipini, elektrik kablolarını toplayın ve kırılabilir nesnelere yerden kaldırın.
- Robotun kendi başına hareket ettiğini unutmayın. Robotun hareket ettiği alanda yürürken, robotun üzerine basmamaya dikkat edin.
- Bu cihazı; keskin nesnelere, camı veya yanmakta olan ya da duman çıkaran herhangi bir cisimle temizlemek için kullanmayın.

## BİLGİ

- Bu robot sadece kuru zeminde kullanılmalıdır. Bu cihazı, dökülmüş sıvıları temizlemek için kullanmayın. Robotunuzun veya şarj istasyonunuzun ıslanmasına izin vermeyin.
- Robotunuzun üzerine herhangi bir şey koymayın.
- Şarj noktalarının temiz tutulmaması robotun pili şarj edememesine yol açabilir.

## ŞARJ İSTASYONU



## UYARI



- Kablosu veya fişi hasar görmüş bir şarj istasyonunu kullanmayın, kablo veya fiş hasar görmüşse değiştirilmesi gerekir.
- Robotunuzun temizliğini veya bakımını yapmadan önce mutlaka şarj istasyonu bağlantısını kesin.
- Robotunuzu yalnızca birlikte verilen güç kaynağıyla şarj edin. Birlikte verilen güç kaynağı, robot üzerindeki ilgili giriş işaretleri için güvenli ekstra düşük gerilim sağlar; bu da güvenli çalıştırma için gereklidir.
- Robotunuzun merdivenden düşme riskini önlemek için şarj istasyonun merdivenlerden en az 1,2 metre uzakta konumlandırıldığından emin olun.

## BİLGİ

- Ürün herhangi bir güç dönüştürücü ile birlikte kullanılamaz. Güç dönüştürücülerinin kullanılması, garantinin derhal geçersiz kalmasına neden olacaktır.
- Gök gürültülü fırtınalar görülmeye elverişli bir bölgede yaşıyorsanız, ek aşırı gerilim koruyucu kullanmanız tavsiye edilir. Robotunuzun şarj istasyonu şiddetli gök gürültülü fırtınalara karşı aşırı gerilim koruyucu ile korunuyor olabilir.

### PİL



## UYARI



- Açmayın, ezmeyin, 80°C üzeri sıcaklığa ısıtmayın veya yakmayın. Üretici talimatları izleyin.
- PİL terminallerine metal nesnelerin temas etmesine izin vererek kısa devre yaptırmayın veya sıvıya daldırmayın. Pilleri mekanik şoka tabi tutmayın.
- Pilleri periyodik olarak gözden geçirerek herhangi bir hasar veya akıntı olup olmadığını kontrol edin. Hasar görmüş veya sızıntı yapan pil paketlerini şarj etmeyin, sıvının cildinize veya gözlerinize temasından kaçının. Temas ederse, etkilenen bölgeyi bol suyla yıkayın ve hastaneye başvurun. Pili sıkıca kapatılmış plastik bir torbaya yerleştirin ve geri dönüşümünü sağlayın veya yerel çevre düzenlemelerine göre güvenli bir şekilde atın ya da imha için en yakınınızdaki iRobot Servis Merkezine iade edin.



## DİKKAT



- Çocuklar pili kullanırken gözetim altında bulundurulmalıdır. Bir hücrenin veya pilin yutulması halinde derhal tıbbi yardıma başvurun.

## BİLGİ

- PİL paketi geri dönüşüme uğramadan veya atılmadan önce robottan çıkarılmalıdır.
- En iyi sonuçları almak için yalnızca robot ile birlikte verilen iRobot Lityum İyon Pili

kullanın.

- Yeniden şarj edilebilir olmayan piller kullanmayın. Yalnızca ürünle birlikte verilen şarj edilebilir pil kullanın. Değiştirme için özdeş iRobot pili alın veya alternatif pil seçenekleri için iRobot Müşteri Hizmetleri ile iletişime geçin.
- Robotunuzu uzun süre kullanmayacaksanız pilleri mutlaka şarj edin ve çıkarın.



Pil üzerindeki bu sembol pilin, ayrıştırılmamış genel kentsel atıklarla birlikte atılmaması gerektiğini gösterir. Son kullanıcı olarak, cihazınızdaki ömrünün sonuna ulaşan pili aşağıdaki şekillerde çevreye duyarlı olarak atmak sizin sorumluluğunuzdur:

- (1) ürünü satın aldığınız distribütöre/bayiye iade ederek; ya da
- (2) belirlenmiş toplama noktasına bırakarak.

Atılmaları sırasında, ömrünün sonuna ulaşan pillerin ayrı olarak toplanması veya geri dönüştürülmesi doğal kaynakların korunmasına yardımcı olacak ve insan sağlığını ve çevreyi koruyacak şekilde geri dönüştürülmesini sağlayacaktır. Daha fazla bilgi için lütfen yerel geri dönüşüm ofisinizi ya da ürünü ilk satın aldığınız bayi ile iletişime geçin. Ömrünün sonuna ulaşan pillerin uygun şekilde atılmamasının, pil ve akülerin içerdiği maddeler nedeniyle çevre ve insan sağlığı üzerinde potansiyel olumsuz etkileri olabilir. Pil atık yığınının sorun oluşturan maddeler hakkındaki bilgileri şu kaynakta bulabilirsiniz:

<http://ec.europa.eu/environment/waste/batteries/>



AEEE yönetmeliğine uygundur.  
Bu ürünün kullanım ömrü 10 yıldır.

Elektrik Tüketimi: 33 Watts

BU CİHAZ TÜRKİYE ALTYAPISINA UYGUNDUR.



## DİKKAT



- Çocuklar pili kullanırken gözetim altında bulundurulmalıdır. Bir hücrenin veya pilin yutulması halinde derhal tıbbi yardıma başvurun.

## BİLGİ

- PİL paketi atılmadan önce robottan çıkarılmalıdır.
- En iyi sonuçları almak için yalnızca robot ile birlikte sağlanan iRobot Lityum İyon Pili kullanın.
- Yeniden arj edilebilir olmayan piller kullanmayın. Yalnızca ürünle birlikte verilen arj edilebilir pil kullanın. Değiştirme için, özde iRobot pili alın veya alternatif pil seçenekleri için iRobot Müteri Hizmetleri ile iletişime geçin.
- Piller yerel kurallara uygun şekilde atılmalıdır.

# Roomba® Robot Süpürge hakkında

## Üstten Görünüm

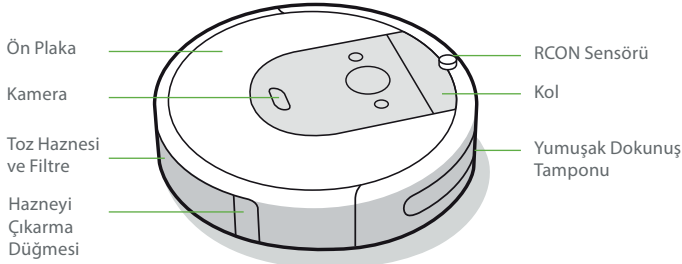

## Home Base™ Şarj İstasyonu

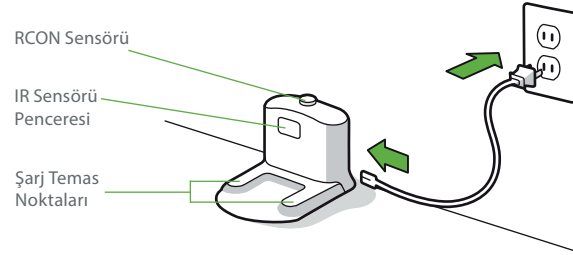

## Altın Görünüm

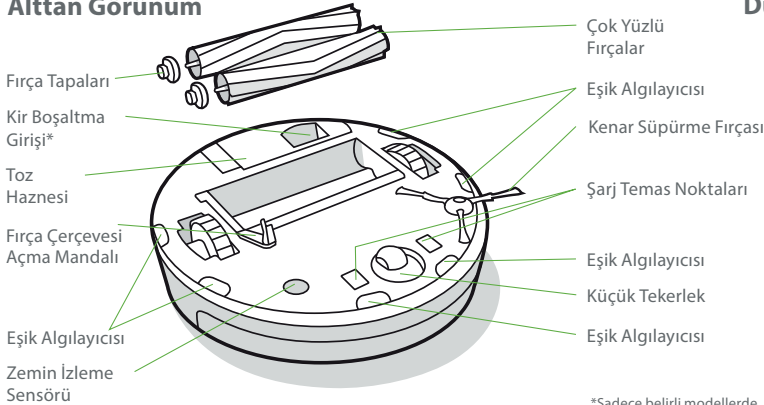

## Düğmeler ve Göstergeler

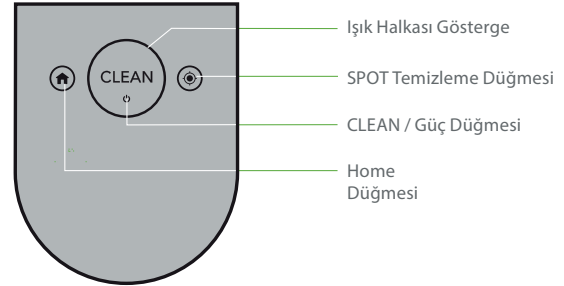

\*Sadece belirli modellerde

# Roomba® Robot Süpürgenizin Kullanımı

## Home Base™ Şarj İstasyonunuzu Konumlandırma

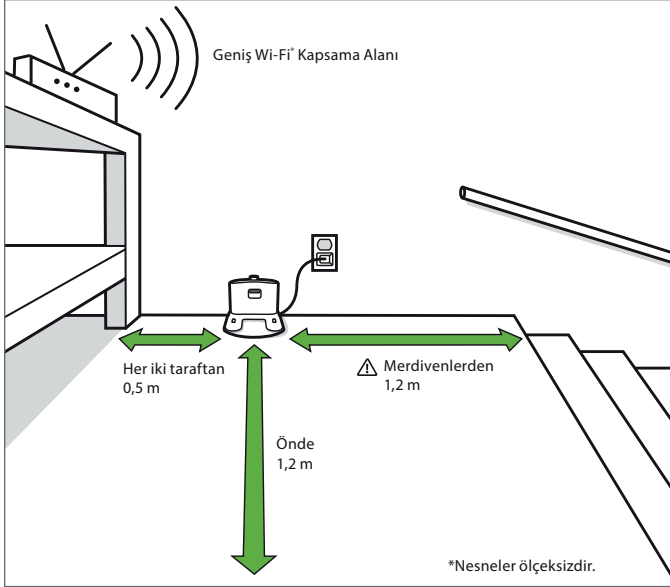

⚠ **UYARI:** Robotunuzun merdivenden düşme riskini önlemek için şarj istasyonun merdivenlerden en az 1,2 metre uzakta konumlandırıldığından emin olun.

## Şarj Etme



### Şarj Sırasında Beyaz Işık Halkası

Sabit Beyaz: Tamamen şarj oldu

Yanıp Sönen Beyaz: Şarj oluyor

Güç tasarrufu için 1 dakika sonra kapanır

- Pili etkinleştirmek için robotu şarj istasyonuna yerleştirin.
- **Not:** Robotunuz kısmen şarj edilmiş olarak gelir, ancak ilk temizleme işine başlamadan önce robotu 3 saat şarj etmenizi öneriyoruz.
- Robot şarj olurken "CLEAN" metni yanıp sönüyorsa, robot temizleme işinin ortasındadır ve yeniden şarj edildiğinde otomatik olarak kaldığı yerden devam eder.
- Robot, şarj istasyonundayken az miktarda güç kullanır. Robotu, kullanımda değilken gücü daha da azaltılmış bir halde muhafaza etmek de mümkündür. Bu Azalan Güç Bekleme Modu hakkındaki talimatlar ve daha fazla ayrıntı için iRobot HOME Uygulamasına bakın.
- Uzun dönem kullanılmadan saklanacaksa, şarj istasyonundan çıkarıp 🏠 düğmesine 10 saniye basılı tutarak robotu kapatın. Robotu serin ve kuru bir yerde saklayın.

## Temizleme



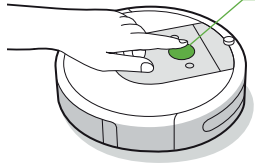

Temizlikten önce dağınıklığa yol açan cisimleri zeminden kaldırın. Yerlerin hep temiz kalması için robotunuzu düzenli olarak kullanın.



Sadece **CLEAN (TEMİZLE)** düğmesine basın

Başlatmak / Duraklatmak / Devam Ettirmek için dokununuz

Bir işi sonlandırmak için 3 saniye basılı tutunuz.

- Robotunuz otomatik olarak evinizi keşfeder ve temizler. Temizleme işinin sonunda ve yeniden şarj edilmesi gerektiğinde şarj istasyonuna geri döner.
- Robotu şarj istasyonuna geri göndermek için  düğmesine dokununuz. Mavi ışık halkası robotun şarj istasyonunu aradığını gösterir.
- Robotunuz özellikle kirli bir alanı tespit ettiğinde, alanı kapsamlı şekilde temizlemek üzere ileri/geri hareketler yaparak Dirt Detect™ modunu başlatır. Işık halkası gösterge mavi yanıp söner.
- Belirli bir alanın temizlenmesini işaret etmek için  düğmesine dokununuz. Robot dışarı doğru yaklaşık 1 metre çapında sarmal hareketle açılır ve daha sonra başladığı yere kadar içe doğru sarmal hareketle döner. Işık halkası gösterge mavi bir spiral gösterir.



Robot, haznesinin boşaltılması gerektiğini algıladığında, kırmızı ışık halkası gösterge arkaya doğru süpürme hareketiyle kırmızı yanar.

## Sorun Giderme

- Robotunuz sesli uyarı vererek ve ışık halkası göstergesini kırmızıya döndürerek bir sorun olduğunu bildirir. **CLEAN (Temizle)** düğmesine basın veya ayrıntılar için tampona dokununuz. iRobot HOME Uygulamasında ayrıntılı destek bilgileri ve öğretici videolar bulabilirsiniz.

Kırmızı Işık Halkası

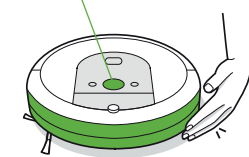

Zayıf pil. Lütfen şarj edin.

- Şarj istasyonu dışında 90 dakika hareketsiz kaldığında, robot otomatik olarak temizleme işini sonlandırır.

## Pil Güvenliği ve Nakliye

En iyi sonuçları almak için yalnızca robotunuzla birlikte verilen iRobot Lityum İyon Pili kullanınız.

**UYARI:** Lityum İyon piller ve lityum İyon pil içeren ürünler, nakliye konusunda sıkı kurallara tabidir. Bu ürünü bakım, seyahat veya başka bir nedenle kargoya vermeniz gerekirse aşağıdaki kargo talimatlarına UYMALISINIZ.

- Pil, nakliye öncesinde mutlaka **KAPATILMALIDIR**.
- Robotu şarj istasyonundan çıkarıp  düğmesine 10 saniye basılı tutarak pili kapatınız. Tüm göstergeler kapanır.
- Ürünü orijinal ambalajında paketleyiniz.
- Yalnızca karayoluyla gönderiniz (havayoluyla göndermeyiniz).
- Daha fazla yardıma ihtiyaç duyarsanız, Müşteri Hizmetleri ekibimize iletişime geçiniz veya [global.irobot.com](http://global.irobot.com) adresini ziyaret ediniz.

# Aksesuarlar

## Çift Modlu Virtual Wall® Bariyeri

**Not:** En iyi sonuçları almak için şarj istasyonundan en az 2,5 m uzağa yerleştirin.

Çift Modlu Virtual Wall® bariyerini, robotu temizlenmesini istediğiniz sınırlar içinde, temizlenmesini istemediğiniz yerlerin dışında tutmak için kullanın. Sadece robotun görebildiği görünmez bir bariyer oluşturur. Cihazı temizlik döngüleri arasında bırakabilirsiniz.

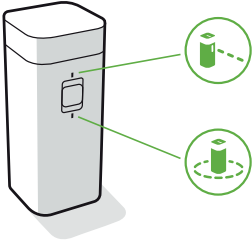

### İhtiyaçlarınıza uygun modu seçin:

**Virtual Wall Modu:** Düğme Virtual Wall konumundayken (🚧), cihaz 3 metreye kadar olan açıklıkları bloklamak için doğrusal bir bariyer oluşturur.

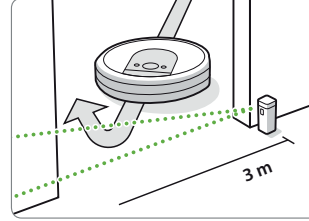

**Not:** Bu bariyer cihazdan uzaklaştıkça genişler (şekle bakın).

**Halo Modu:** Dairesel bir bariyer yaratmak için düğmeyi Halo konumuna (🚧) çevirin. Böylece robotun mama kabı veya bir vazo vb. bulunan alanlara veya bir masanın altına yaklaşmasını önleyebilirsiniz. Halo bariyeri cihazın merkezinden yaklaşık 60 santimetrelilik bir mesafeye ulaşır.

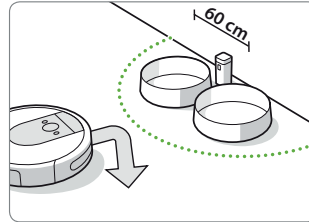

**Not:** Pillerin ömrü normal kullanım için 8-10 aydır. Virtual Wall bariyerinizi uzun bir süreliğine kullanmayı planlamıyorsanız, düğmeyi Kapalı veya orta konuma getirmeyi unutmayın.



# Bakım ve Onarım

## Bakım ve Onarım Talimatları

Robotunuzun en üst seviyede performans göstermesi için aşağıdaki sayfalarda yer alan prosedürleri gerçekleştirin.

iRobot HOME Uygulamasında ek öğretici videolar yer almaktadır. Robotun döşemenizi yeterince temizlemediğini fark ederseniz, hazneyi boşaltın, filtreyi temizleyin ve fırçaları temizleyin.

Parça	Bakım Sıklığı	Değiştirme Sıklığı*
Hazne	Gerekli durumlarda hazneyi yıkayın	
Filtre	Haftada bir temizleyin (evcil hayvanınız varsa haftada iki). Yıkamayın.	2 ayda bir
Dolu Hazne Sensörü	2 haftada bir temizleyin	
Ön Küçük Tekerlek	2 haftada bir temizleyin	12 ayda bir
Kenar Süpürme Fırçası ve Çok Yüzlü Fırçalar	Ayda bir temizleyin (evcil hayvanınız varsa ayda iki)	12 ayda bir
Sensörler ve Şarj Temas Noktaları	Ayda bir temizleyin	

**Not:** iRobot çeşitli yedek parçalar ve düzenekler üretir. Yedek parça ihtiyacınız olduğunu düşünüyorsanız, daha fazla bilgi için lütfen iRobot Müşteri Hizmetlerine başvurun.

\*Değiştirme sıklığı değişebilir. Görünür aşınma varsa parça değiştirilmelidir.

## Haznenin Boşaltılması

- 1 Hazneyi çıkarmak için hazne çıkarma düğmesine basın.

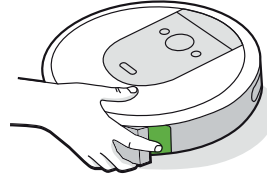

- 2 Hazneyi boşaltmak için hazne kapağını açın.

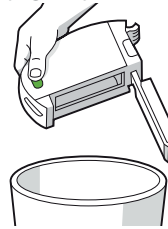

- 3 Hazneyi robota geri takın.

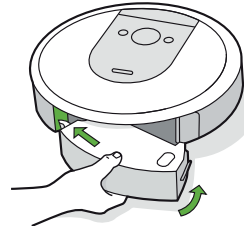

## Filtrenin Temizlenmesi

- 1 Hazneyi çıkarın. Filtreyi iki ucundan tutup çekerek çıkarın.

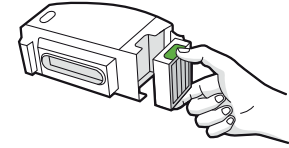

- 2 Filtreyi çöp kovanaza hafifçe vurarak kiri çıkarın.



- 3 Filtreyi çıkıntılı tutma yerleri dışarı bakacak biçimde yeniden takın. Hazneyi robota geri takın.

**\*Önemli:** Filtre doğru takılmamışsa robot çalışmaz. Filtreyi iki ayda bir değiştirin.

## Dolu Hazne Sensörlerinin Temizlenmesi

- 1 Hazneyi çıkarıp boşaltın.

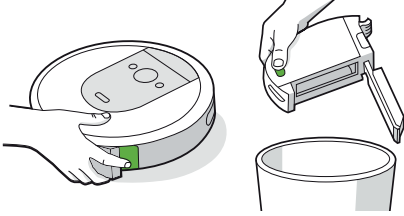

- 2 İç sensörleri temiz, kuru bir bezle silin.

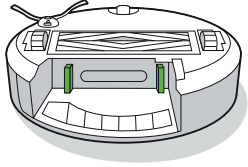

- 3 Hazne kapağını temiz, kuru bir bezle silin.

Kapalı Kapak

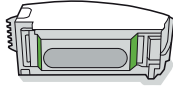

Açık Kapak

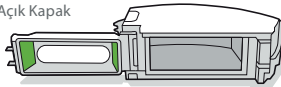

## Haznenin Yıkaması

- ❗ **Önemli:** Filtreyi yıkamayın. Hazneyi boşaltmadan önce filtreyi çıkarın.

- 1 Hazneyi çıkarma mandalını açın, filtreyi çıkarın ve hazne kapağını açın.

- 2 Hazneyi sıcak suyla yıkayın.

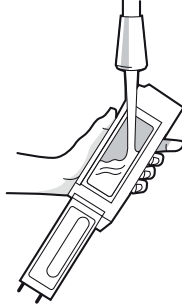

- 📋 **Not:** Hazne, bulaşık makinesinde yıkanmaz.

- 3 Haznenin tamamen kuru olduğundan emin olun. Filtreyi geri takın ve hazneyi robota geri takın.

## Kenar Süpürme Fırçasının Temizlenmesi

- 1 Kenar Süpürme Fırçasını tutan vidayı sökmek için bozuk para veya küçük bir tornavida kullanın.
- 2 Kenar Süpürme Fırçasını çıkarmak için çekin. Tüm saç kıllarını veya diğer tüm kiri giderin ve fırçayı yeniden takın.

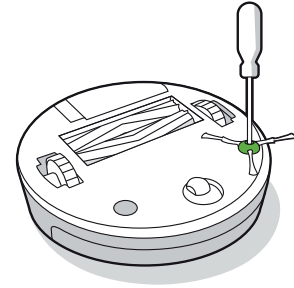

## Ön Küçük Tekerleğin Temizlenmesi

- 1 Robottan çıkarmak için ön tekerleği sertçe çekin.
- 2 Muhafzasından çıkarmak için tekerleği sertçe çekin (aşağıdaki çizime bakın).
- 3 Ön tekerleğin içindeki boşlukta biriken kiri temizleyin.
- 4 Bu işlemi tamamladıktan sonra tüm parçaları yeniden takın. Tekerleğin yerine oturduğundan emin olun.

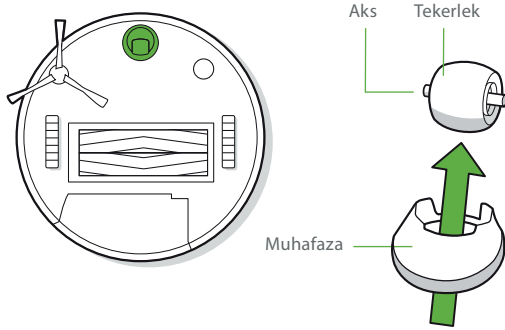

\* **Önemli:** Kıl ve kirlerle tıkanan bir ön tekerlek zemine zarar verebilir. Tekerlek temizledikten sonra serbest şekilde hareket etmiyorsa, lütfen Müşteri Hizmetleriyle temasa geçin.

## Çok Yüzlü Fırçaların Temizlenmesi

- 1 Fırça çerçevesi açma mandallarını sıkın, mandalı kaldırın ve çerçevenin önündeki maddeleri temizleyin.
- 2 Robotun fırçalarını çıkarın. Fırçaların uçlarındaki fırça tapalarını çıkarın. Kapakların altında biriken kılları veya kiri temizleyin. Fırça tapalarını yeniden takın.
- 3 Fırçaların karşı tarafındaki kare ve altıgen plastik sabitleme çubuklarında biriken kılları veya kiri temizleyin.
- 4 Hazneyi robottan çıkarın ve vakum yolundaki pislikleri temizleyin.
- 5 Fırçaları robota geri takın. Fırça mandallarının şeklini, temizleme başlığı modülündeki fırça simgelerinin şekliyle eşleştirin.

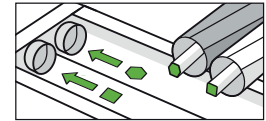
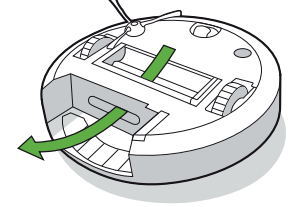
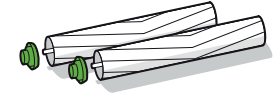
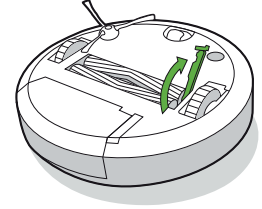

## Sensörlerin, Kamera Penceresinin ve Şarj Temas Noktalarının Temizlenmesi

- 1 Sensörleri, kamera penceresini ve şarj temas noktalarını temiz, kuru bir bezle silin.

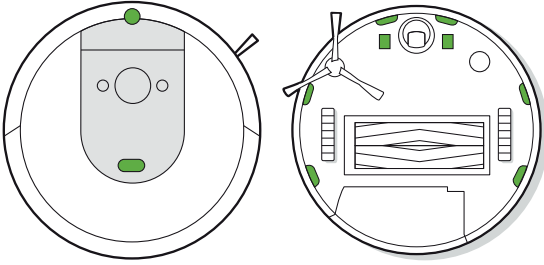

**Önemli:** Sensörlere veya sensör gözlerine temizlik solüsyonu veya su püskürtmeyin.

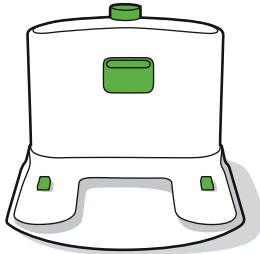

## iRobot Müşteri Hizmetleri

Roomba'nız hakkında herhangi bir sorunuz ya da yorumunuz varsa lütfen bir bayi ile temas kurmadan önce iRobot ile iletişime geçin.

### İthalatçı:

Certus Mercatus Dış Tic. A.Ş.  
Küçükkalköy Mah., Dudullu Cd. 23-25, R2 Blok D:177 34758  
Ataşehir/İstanbul  
Tel: 0216 504 15 44 E-Posta: info.tr@certus-mercatus.com

### Üretici:

iRobot  
8 Crosby Drive  
Bedford, MA 01730  
Phone: 781.430.3000

## Teknik özellikler

Li-Ion Batarya  
Şarj olma süresi 1 saat 30 dakika  
Şarj etme tüketimi 33 W max'a kadar  
2 W'a kadar bekleme tüketimi  
Boyutlar 340 x 90 mm  
Ağırlık 3,6 kg  
Gürültü < 58 dB



## Tüketicinin Seçimlilik Hakları

Malın ayıplı olduğunun anlaşılması durumunda tüketici, 6502 sayılı Tüketicinin Korunması Hakkında Kanununun 11 inci maddesinde yer alan;

- a- Sözleşmeden dönme,
- b- Satış bedelinden indirim isteme,
- c- Ücretsiz onarılmasını isteme,
- ç- Satılanın ayıpsız bir misli ile değiştirilmesini isteme, haklarından birini kullanabilir.

Tüketicinin bu haklardan ücretsiz onarım hakkını seçmesi durumunda satıcı; işçilik masrafı, değiştirilen parça bedeli ya da başka herhangi bir ad altında hiçbir ücret talep etmeksizin malın onarımını yapmak veya yaptırmakla yükümlüdür. Tüketici ücretsiz onarım hakkını üretici veya ithalatçıya karşı da kullanabilir. Satıcı, üretici ve ithalatçı tüketicinin bu hakkını kullanmasından müteselsilen sorumludur.

Tüketicinin, ücretsiz onarım hakkını kullanması halinde malın;

- Garanti süresi içinde tekrar arızalanması,
- Tamiri için gereken azami sürenin aşılması,
- Tamirinin mümkün olmadığı, yetkili servis istasyonu, satıcı, üretici veya ithalatçı tarafından bir raporla belirlenmesi durumlarında; tüketici malın bedel iadesini, ayıp oranında bedel indirimini veya imkân varsa malın ayıpsız misli ile değiştirilmesini satıcıdan talep edebilir. Satıcı, tüketicinin talebini reddedemez. Bu talebin yerine getirilmemesi durumunda satıcı, üretici ve ithalatçı müteselsilen sorumludur.

Tüketici, garantiden doğan haklarının kullanılması ile ilgili olarak çıkabilecek uyuşmazlıklarda yerleşim yerinin bulunduğu veya tüketici işleminin yapıldığı yerdeki Tüketici Hakem Heyetine veya Tüketici Mahkemesine başvurabilir.



DECLARATION OF CONFORMITY  
According to EC Directive

We, Manufacturer: iRobot Corporation  
Address: 8 Crosby Drive, Bedford, MA 01730, USA

declare under our responsibility that the product:

Product Name : Floor Cleaning Robot  
Brand Name : iRobot  
Marketing Name : Roomba  
Regulatory Model No : RVC-Y1

The object of the above defined is compatible with harmonised EU legislation and suitable to the relevant legislation Has been designed and manufactured in accordance to the following technical regulation:

Directive Device:

Radio Equipment Directive	2014/53/EU
Electromagnetic Compatibility	2014/30/EU
Low Voltage Directive	2014/35/EU
RoHS Directive	2011/65/EU

Conformity with the following standards:

The measurements made in accordance with the procedures according to the European Council Directive and EN standards.

Radio Equipment	ETSI EN 300 328 v2.1.1 ETSI EN 301 489-17 v3.2.0 ETSI EN 301 489-1 v2.2.0
LVD	EN 60335-1:2012+A11:2014 EN 60335-2-2:2010+A11:2012+A1:2013 EN 62233:2008 EN 62311:2008
EMC	EN 55014-1:2017 EN 55014-2:2015 EN 61000-3-2:2014 EN 61000-3-3:2013
RoHS	EN 62321:2009

This product(s) which are defined herein was (were) manufactured under the conditions of the European Union directive and standards. This declaration of conformity is issued under the sole responsibility of the manufacturer. Also, this product(s) responsibility is under our firm's guarantee

Manufacturer  
Stamp / signature  
iRobot Corporation  
Name surname: Stephen Pallotta  
Title: Sr. Principal Compliance Engineer  
Date: 17.08.2018  
Place: Bedford

*Stephen Pallotta*



iRobot.com

iRobot Corporation | 8 Crosby Drive, Bedford MA 01730 | 781.430.3000



AT Direktifi Gereğince  
UYGUNLUK BEYANI

Biz, aşağıda anılan imalatçı: iRobot Corporation  
Adres: 8 Crosby Drive, Bedford, MA 01730

Sorumluluğu tamamen bize ait olmak üzere aşağıdaki ürünün,  
Ürün Adı : Elektrikli Süpürge Robotu  
Marka Adı : iRobot  
Pazarlama Adı : Roomba  
Düzenleyici Model No : RVC-Y1

Yukarıda tanımlanan ürün uyumlaştırılmış AB mevzuatı ve ilgili mevzuata uygunluk gösterir.

Aşağıdaki teknik düzenlemeler gereğince tasarlanmış ve üretilmiştir:

Yönerge Aracı:

Telsiz Ekipmanları Yönergesi	2014/53/AB
Elektromanyetik Uyumluluk	2014/30/AB
Alçak Gerilim Yönergesi	2014/35/AB
Tehtikeli Maddelerin Sınırlanması (RoHS) Yönergesi	2011/65/AB

Aşağıdaki standartlara uygunluk:

Avrupa Konseyi Yönergesi ve EN standartları gereğince prosedürlere uygun gerçekleştirilen önlemler.

Telsiz Ekipmanları Yönergesi:	ETSI EN 300 328 v2.1.1 ETSI EN 301 489-17 v3.2.0 ETSI EN 301 489-1 v2.2.0
Alçak Gerilim Yönetmeliği (LVD):	EN 60335-1:2012+A11:2014 EN 60335-2-2:2010+A11:2012+A1:2013 EN 62233:2008 EN 62311:2008
Elektromanyetik Uyumluluk (EMC):	EN 55014-1:2017 EN 55014-2:2015 EN 61000-3-2:2014 EN 61000-3-3:2013
Tehtikeli Maddelerin Sınırlanması (RoHS):	EN 62321:2009

Bu belgede tanımlanan ürün(ler) Avrupa Birliği yönergesi ve standartlarının koşulları gereğince üretilmiştir. İşbu uygunluk beyanı imalatçının münferit sorumluluğu altında düzenlenmiştir. Ayrıca, bu ürün(ler) firmamızın garanti sorumluluğu altındadır.

Üretici  
Kaşe - İmza  
iRobot Corporation  
Adı, Soyadı: Stephen Pallotta  
Unvanı: Uygunluk Baş Mühendisi  
Tarih: 17.08.2018  
Yer: Bedford

*Stephen Pallotta*



iRobot.com

iRobot Corporation | 8 Crosby Drive, Bedford MA 01730 | 781.430.3000

## Güncel servis bilgileri için 0216 527 82 83 telefon numarasının aranmasını rica ederiz.

Firma No	Firma Adı	Vergi Dairesi	Vergi No	Telefon Numarası	Adres	Şehir	Coğrafi Bölge
1	636792 HTS TEKNİK HİZMETLER SANAYİ VE TİCARET A.Ş.	SULTANBEYLİ	4640513073	2165278283	Mecidi Mah. Semih Sancar Cad. No:11 Sancaktepe 34785	İSTANBUL	Marmara Bölgesi
2	1463811 ACAR BİLGİSAYAR SİSTEMLERİ SANAYİ TİCARET LİMİTED ŞİRKETİ HÜZCE ŞUBESİ	DÜZCE	40055027	3805245587	FATİH MAH. FEHİM ÖNEY SOKAK TRIO KONUTLARI H.BLOK DA.10	DÜZCE	Karadeniz Bölgesi
3	50068867268 ACAR TEKNİK-NİHAAT ACAR	DÜZCE	50068867268	3805245587	FATİH MAH. FEHİM ÖNEY SOK. NO:5/9/10 81030	DÜZCE	Karadeniz Bölgesi
4	608117 ADRES MÜHENDİSLİK ELEKTRONİK VE BİLGİSAYAR SİSTEMLERİ SANAYİ VE TİCARET	g.nesibe	80263103	352228325	GEVHERNESİBE MAH. ATATÜRK BULVARI SELAMET APT. SÜMER APT. NO:64/1 / KOCASINAN	KAYSERİ	İç Anadolu Bölgesi
5	1491144 ARTEK SERVİS HİZMETLERİ YAPI TEKNİK İNŞAAT TAAHHÜT SANAYİ VE TİCARET	ERCİYES	850403947	3522213788	HUNAT MAHALLESİ ZENNEÇİ SOKAK NO:14/H / MELİKGAZI	KAYSERİ	İç Anadolu Bölgesi
6	1313289 BİR BİLGİSAYAR İLETİŞİM REKLAM SAHİS	ERCİYES	4110170302	2214409	CUMHURİYET MAH.TENNURİ CAD.UGUR SK.POLAT İŞHANI NO:1/5MELİKGAZI	KAYSERİ	İç Anadolu Bölgesi
7	18653127036 CAN SOĞUTMA-DURDU ARABACI	ASLANBEY	18653127036	9,03442E+11	HAYRULLAH MH. MEJDER CD. KİRİŞÇİ APT.ALTİ NO:30/C / MERKEZ	KAHRAMANMARAŞ	Akdeniz Bölgesi
8	1201189 ÇAĞRI ELEKTRONİK - HULUSİ TOK	GEVHER NESİBE	8640018543	2315107	FATİH MAH.METE CADDESİ NO:58	KAYSERİ	İç Anadolu Bölgesi
9	29075227396 ÇELİK İŞİTMA SOĞUTMA-MEHMET ÇELİK	afşin	29075227396	8502597843	DEDEBABA MAHALLESİ SEFER HOCA CADDESİ NO:14/1 / AFŞIN	KAHRAMANMARAŞ	Akdeniz Bölgesi
10	1337930 ER ÇİHAH İNŞAAT TEKSTİL ELEKTRONİK OTOMOTİV GIDA MADENCİLİK TURİZM BİLGİSAYAR İLETİŞİM MEDİKAL SANAYİ TİCARET LİMİTED ŞİRKETİ	FEVZİPAŞA	3360417242	9,04462E+11	ATATÜRK MAHALLESİ ZÜBEYDE HANIM CAD. NO:8/101 / ERZİNCAN	ERZİNCAN	Doğu Anadolu Bölgesi
11	58231063110 ERTAŞ ELEKTRONİK-MUSTAFA ERTAŞ	G.NESİBE	58231063110	3522325777	SERÇEÖNÜ MH. ÇANKAYA CD.ALPEREN APT. NO:18/ D / KOCASINAN	KAYSERİ	İç Anadolu Bölgesi
12	8037350 FATİH SOĞUTMA-FATİH BAŞCOBAN	KAYMAK KAPİ	45538514564	9,02462E+11	YAYLA MAHALLESİ 1603 SOKAK - NO:7/A / İSPARTA	İSPARTA	Akdeniz Bölgesi
13	55408170268 GARANTİ ELEKTRONİK-FİLİZ OĞUZ	ERCİYES	55408170268	3522321639	HUNAT MAHALLESİ NİHU NACI YAĞAN CAD. NO: 17 C- MELİKGAZI/KAYSERİ / MELİKGAZI	KAYSERİ	İç Anadolu Bölgesi
14	15011248440 GÖRÜR SOĞUTMA-VAHİT GÖRÜR	aslanbey	15011248440	8502597841	HAYRULLAH MAHALLESİ KUTDUSİ BABA BULVARI NO:101 C- / ONIKİŞUBAT	KAHRAMANMARAŞ	Akdeniz Bölgesi
15	90080027 HASAN CANDAN-CANDAN ELEKTRONİK	ERCİYES	11447622366	9,03862E+11	YILDIRIM BEYAZIT MAH.FATİH CADDESİ RUYA APT.168/G MELİKGAZI	KAYSERİ	İç Anadolu Bölgesi
16	1500728 HASAN CANDAN-CANDAN ELEKTRONİK MELİKGAZI ŞUBESİ SAHİS	ERCİYES	11447622366	3522240385	YILDIRIM BEYAZIT MAH.FATİH CAD.RUYA APT.168-B MELİKGAZI KAYSERİ / MELİKGAZI	KAYSERİ	İç Anadolu Bölgesi
17	90023589 İÇCAN BİLİŞİM BİLGİSAYAR ELEKTRONİK İNŞAAT TİCARET VE SANAYİ LİMİTED ŞİRKETİ	ARDA	4690331681	2842141858	SABUNİ MAH.TAHMİS SOK. NO:9	EDİRNE	Marmara Bölgesi
18	90023993 İTER ELEKTRONİK-ATILLA BARSĞAN	ŞAHİNBEY	44419152448	342-3391414	SARIGÜLLÜK MAH.6.NOLU SOK.NO:1/D SAHİNBEY /	GAZİANTEP	Güneydoğu Anadolu Bölgesi
19	14343118 JAPON HASAN TEKNİK SERVİS SANAYİ VE TİCARET LTD. ŞTİ.	şahinbey	4840801910	9,03423E+11	SARIGÜLLÜK MAH. KIILÇ ALI CAD. NO:4/E SEHİTKAMİL /	GAZİANTEP	Güneydoğu Anadolu Bölgesi
20	10382283 KARAKAŞLAR ELEKTRİK ELEKTRONİK TİCARET-METİN KARAKAŞ	kars	22454217322	4742238732	YIŞUPFAŞA MAH. K.KAZIMBEY CAD. KAZİM KARABEKİR İŞHANI KAT:1 NO:140 / KARS	KARS	Doğu Anadolu Bölgesi
21	1495951 MARK GSM TEKNİK SERVİS HİZMETLERİ İNŞ.GIDA SAN.VE TİC.LTD.ŞTİ.	gazikent	6120707154	9,03422E+11	İNCİLİ PINAR MAH.PROFESÖR MUAMMER AKSOY BULV. KEPKEÇ İŞ MERK.ALTİ NO:20/B / SEHİTKAMİL	GAZİANTEP	Güneydoğu Anadolu Bölgesi
22	1075456 OSMAN AKIN AKIN ELEKTRONİK			2722158001	DUMLUPINAR MH BAYBURTLU YZB AGAH CD BAYKENTLER APT NO:15	AFYONKARAHİSAR	Ege Bölgesi
23	47065263070 ÖZCAN TEKNİK-HÜSEYİN ÖZCAN	KAYMAK KAPİ	47065263070	2462325577	CELEBİLER MAHALLESİ 1416. SOKAK NO:1/1 / MERKEZ	İSPARTA	Akdeniz Bölgesi
24	900142717 ÖZVATAN ELEKTRONİK-YILDIRIM FEDAKAR	M.SİNAN	3850378434	3523386657	YAYUZLAR MAH.TAYFUN CAD.YÜREKLİ SOKAK NO:3/B	KAYSERİ	İç Anadolu Bölgesi
25	14722811 POYRAZ KLİMA / ORHAN POYRAZ	ŞİŞLİ	31795487172	9,02123E+11	TALATPAŞA MAH. ÇELEBİ CAD. NO 4/A KAĞITHANE/ İSTANBUL	İSTANBUL	Marmara Bölgesi
26	463403 SEÇKİN ELEKTRONİK ÇİHAZLARI TİC.VE SERVİS HİZMETLERİ LTD. ŞTİ. ALİ ATALAR	KARADENİZ	7580045901	0462 322 25	ÇARŞI MAHALLESİ ALİ CAN SOKAK NO:7	TRABZON	Karadeniz Bölgesi
27	1491573 SELİM UYSAL UYSAL YAZILIM	kocatepe	10039571938	5337131140	DUMLUPINAR MAH. 2. CAD. ACAR İŞHANI NO:4 ZEMİN KAT D:12 / AFYONKARAHİSAR	AFYONKARAHİSAR	Ege Bölgesi
28	17777328350 SPACE TEKNİK SERVİS-MURAT ŞAHİN	YAMANLAR	17777328350	2323681595	Z.FAĞNIM MAH. 7400/6 SK. NO:2/A - / KARŞIYAKA	İZMİR	Ege Bölgesi
29	38200475830 TEKNİKTEK BİLİŞİM HİZMETLERİ-AKİF SAĞER	ASLANBEY	7370312850	9,03442E+11	İSNET PAŞA MAHALLESİ 36008. SOKAĞI NO:5/A / DÜLKADIROĞLU	KAHRAMANMARAŞ	Akdeniz Bölgesi
30	12689117948 TUĞRA BİLGİSAYAR-ISMAIL DABAĞ	FEVZİPAŞA	2650579783	9,04462E+11	KARAGAÇ MAHALLESİ ŞEHİT YÜZBAŞI FATİH DEVRAVUT CADDESİ NO:13/Z1 / ERZİNCAN MERKEZ	ERZİNCAN	Doğu Anadolu Bölgesi
31	17428884990 YILMAZ TEKNİK-YILMAZ YILMAZ	çorlu	9780286871	2826533413	ÇOBAN ÇEŞME MAH. ATAY CAD. N.9/2-A / ÇORLU	TEKİRDAĞ	Marmara Bölgesi

# GARANTİ BELGESİ

## İthalatçı firmanın:

Ünvanı: Certus Mercatus Dış. Tic. A.Ş.

Adresi: Küçükbakkalköy Mah. Dudullu Yolu Cad. No:23-25

Brandium Residence R2 Blok D:177 İstanbul/Ataşehir

Tel – Faks: +90 216 504 15 44

Eposta: info.tr@certus-mercatus.com

Yetkili kişi: Miroslav Kaspar

Yetkili kişinin imzası ve kaşesi:

## Satıcı Firmanın:

Ünvanı:

Adresi:

Tel – Faks:

Eposta:

Yetkili kişi:

Yetkili kişinin imzası ve kaşesi:

Fatura ve irsaliye:

Fatura numarası:

Fatura tarihi:

Teslim tarihi ve yeri:

Malın:

Cinsi: Robot Elektrikli Süpürge

Markası: iRobot

Modeli: Roomba i7, i7+

Seri numarası:

Garanti süresi: 2 Yıl

Azami tamir süresi: 20 gün





Ürün üzerindeki bu sembol cihazın, ayrıştırılmamış genel kentsel atıklarla birlikte atılmaması gerektiğini gösterir. Son kullanıcı olarak, ömrünün sonuna ulaşan cihazı aşağıdaki şekillerde çevreye duyarlı olarak atmak sizin sorumluluğunuzdur:

- (1) ürünü satın aldığınız distribütöre/bayiye iade ederek; ya da
- (2) belirlenmiş toplama noktasına bırakarak.

Bu ürünün doğru şekilde atılması değerli kaynakları korumaya yardımcı olur ve uygunsuz atık işlemenin neden olabileceği, çevre ve insan sağlığı üzerinde potansiyel olumsuz etkileri önler. Lütfen daha fazla bilgi veya size en yakın belirlenmiş toplama noktası için yerel yetkilinizle irtibata geçin. Bu atığın uygunsuz şekilde atılması durumunda, ulusal yasalarınıza göre para cezalarıyla karşılaşabilirsiniz. Daha fazla bilgiyi şu kaynakta bulabilirsiniz: [http://ec.europa.eu/environment/waste/weee/index\\_en.htm](http://ec.europa.eu/environment/waste/weee/index_en.htm)

# **iRobot®**

©2019 iRobot Corporation, 8 Crosby Drive, Bedford, MA 01730 ABD. Her hakkı saklıdır.

iRobot, Roomba, iAdapt ve Virtual Wall, iRobot Şirketinin tescilli ticari markalarıdır. Home Base ve Dirt Detect, iRobot Şirketinin ticari markalarıdır. Wi-Fi ve Wi-Fi logosu, Wi-Fi Alliance'in tescilli ticari markalarıdır.

