

Berfmann

Kompresörlü Şarap Soğutucu

Kullanım Talimatı

MODEL:

BFW43-BG2 (JC-98D)

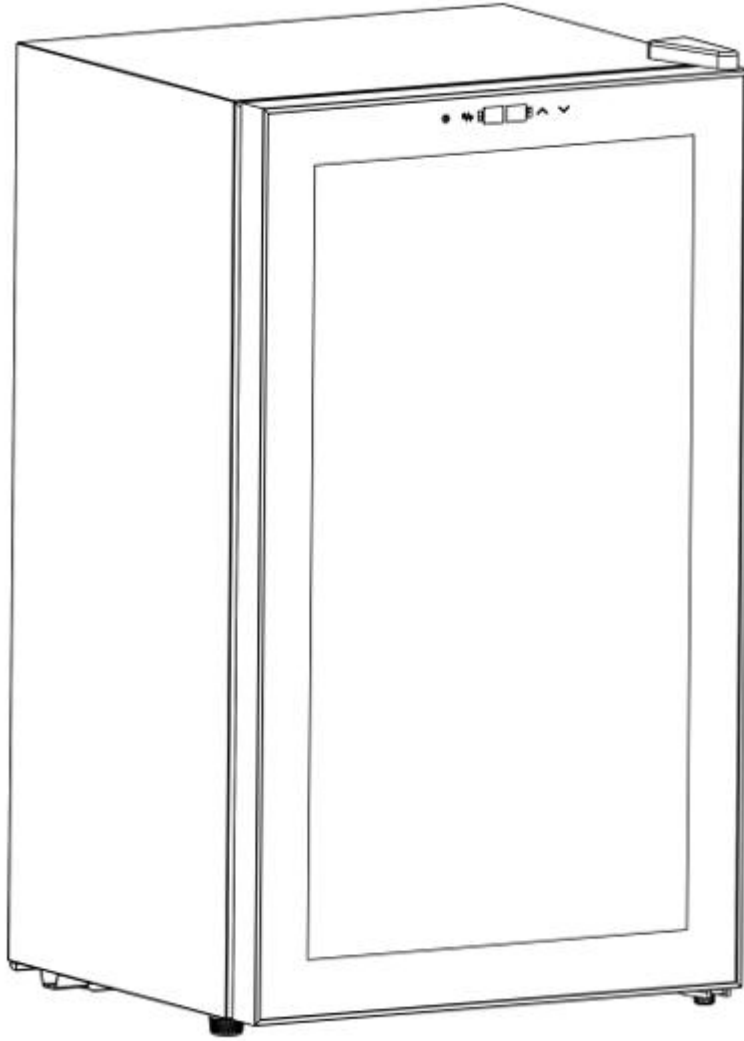

KULLANMADAN ÖNCE LÜTFEN TÜM GÜVENLİK KURALLARINI VE KULLANIM
TALİMATLARINI OKUYUN VE UYGULAYIN.

ÖNEMLİ GÜVENLİK TALİMATLARI



Cihazınızı kullanırken yangın, elektrik çarpması veya yaralanma riskini azaltmak için şu temel önlemleri uygulayın:

Cihazı kullanmadan önce bu kullanım kılavuzunu dikkatlice okuyun; böylece cihazdan en yüksek verimi alabilirsiniz.

UYARI:

1. Bu cihaz; fiziksel, duyuşsal veya zihinsel yetenekleri azalmıř kiřiler (çocuklar dahil) veya deneyim/bilgi eksiklięi olan kiřiler tarafından, güvenliyelerinden sorumlu bir kiři tarafından cihazın kullanımını hakkında gözetim veya talimat verilmedikçe kullanılmak üzere tasarlanmamıřtır. Çocuklar cihazla oynamamaları için gözetim altında tutulmalıdır.
2. Bu cihaz 8 yař ve üzerindeki çocuklar ile fiziksel, duyuşsal veya zihinsel yetenekleri azalmıř kiřiler veya deneyim/bilgi eksiklięi olan kiřiler tarafından, gözetim veya cihazın güvenli kullanımını konusunda talimat verildięinde ve riskleri anladıklarında kullanılabilir. Çocuklar cihazla oynamamalıdır. Temizlik ve kullanıcı bakımı çocuklar tarafından gözetimsiz yapılmamalıdır.
3. Besleme kablosu hasar görürse, tehlike oluřmaması için üretici, yetkili servis veya benzeri nitelikte biri tarafından deęiřtirilmelidir.
4. Cihazın kararsızlıęından kaynaklanan tehlikeyi önlemek için cihaz kullanım talimatlarına uygun řekilde sabitlenmelidir.
5. Cihaz yerleřtirilirken besleme kablosunun sıkıřmadıęından veya hasar görmedięinden emin olun.
6. Cihazın arka kısmında birden fazla tařınabilir priz veya tařınabilir güç kaynaęı bulundurmayın.
7. Cihazın gövdesindeki veya ankastre yapısındaki havalandırma açıklıklarının önü kapatılmamalıdır.
8. Üretici tarafından önerilenler dıřında buz çözme iřlemine hızlandırmak için mekanik cihazlar veya bařka yöntemler kullanmayın.
9. Soęutma devresine zarar vermeyin.
10. Bu cihazın içecek saklama bölmelerinde, üretici tarafından önerilmeyen elektrikli cihazlar kullanmayın.
11. Bu cihaz içinde, yanıcı itici gaz ięeren aerosol kutuları gibi patlayıcı maddeler depolamayın.
12. Bu cihaz; ařaęıdaki ortamlarda kullanılmak üzere tasarlanmıřtır:
 - Maęaza, ofis ve dięer çalıřma alanlarındaki personel mutfakları;
 - Çiftlik evleri ve otel, motel gibi konaklama tesislerinde müřteriler tarafından kullanım;
 - Oda kahvaltı konseptli iřletmeler;
 - Catering ve benzeri perakende dıřı uygulamalar.

13. 3 ila 8 yaş arasındaki çocuklar, cihaz kapısını açıp kapatma işlemini öğrenmişlerse dolapları yükleyebilir ve boşaltabilir.

14. İçeceklerin kirlenmesini önlemek için şu talimatlara uyun:

- Kapıyı uzun süre açık bırakmak, bölme içindeki sıcaklığın önemli ölçüde artmasına neden olabilir.
- Gıda ile temas edebilecek yüzeyleri ve drenaj sistemlerini düzenli olarak temizleyin.
- Su tankları kullanılmamışsa 48 saat sonra temizlenmelidir. Su, 5 gün içinde yenilenmemişse sistemi temizleyin.
- Cihaz uzun süre boş bırakılacaksa cihazı kapatın, fişini çekin, buzunu çözün, temizleyin, kurulayın ve küf oluşumunu önlemek için kapısını açık bırakın.

Not:

Bu cihaz, çevre dostu bir soğutucu olan **R600a (izobütan)** içerir. Ancak yanıcı bir gaz olduğundan cihaz taşınırken veya kullanılırken dikkat edilmelidir.

Lütfen taşıma ve kullanım sırasında ateş kaynaklarından kaçının.

Lütfen yetkili servisin yönlendirmelerine uyun.

– Bu talimatları saklayın –



Cihazı **kullanırken, servis işlemleri sırasında ve bertaraf ederken**, lütfen cihazın arka kısmında (arka panel veya kompresör üzerinde) bulunan ve soldaki simgeye benzeyen **sarı veya turuncu renkli** sembole dikkat edin.

Bu sembol **yangın riski uyarı sembolüdür**.

Soğutucu borularında ve kompresörde **yanıcı maddeler** bulunmaktadır.

Cihazı kullanırken, bakım yaparken ve bertaraf ederken **ateş kaynaklarından uzak durun**.

KURULUM TALİMATLARI

- Bu cihaz **yalnızca solo (serbest duran)** kullanım için tasarlanmıştır; gömme veya ankastre şekilde kullanılmamalıdır.
- Cihazınızı, tam dolu olduğunda ağırlığını taşıyabilecek kadar sağlam bir zemine yerleştirin.
Cihazı düzlemek için alt kısımdaki **denge ayaklarını** ayarlayın.
- Kompresör ve kondenserin doğru şekilde soğuyabilmesi için cihazın **üst, arka ve yan taraflarında 10 cm boşluk** bırakın.
- Cihazı doğrudan güneş ışığından ve **fırın, ısıtıcı, radyatör gibi ısı kaynaklarından** uzak bir yere yerleştirin.
Doğrudan güneş ışığı akrilik kaplamayı etkileyebilir; ısı kaynakları elektrik tüketimini artırabilir.
Aşırı düşük ortam sıcaklıkları cihazın düzgün çalışmasını engelleyebilir.
- Cihazı **nemli alanlara yerleştirmekten kaçının.**
- Cihazı, **yalnızca bu cihaza ayrılmış, uygun şekilde kurulmuş ve topraklamalı** bir duvar prizine takın.
Güç kablosundaki üçüncü (topraklama) ucu **asla kesmeyin veya çıkarmayın.**
Güç ve/veya topraklama ile ilgili sorularınız için sertifikalı bir elektrikçi veya yetkili servis merkezi ile iletişime geçin.
- Cihazı prize taktıktan sonra, bölmeye ürün yerleştirmeden önce cihazın **2-3 saat soğumasına izin verin.**

PARÇALAR VE ÖZELLİKLER



1: Üst menteşe
2: Kapı contası
3: Raflar

4: Kapı kolu
5: Bölmeler
6: Ayak
7: Alt menteşe

CİHAZINIZI ÇALIŞTIRMA

Sıcaklık Kontrolünü Ayarlama

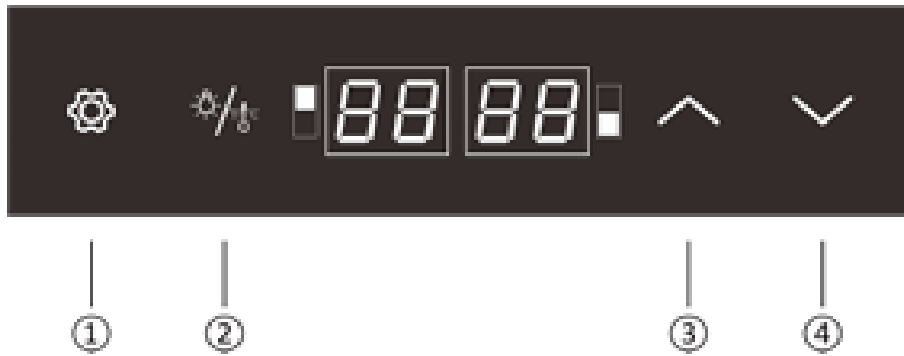

① Kilidi Açma Tuşu:

Kısa basış: Üst bölme / alt bölme ayar modları arasında geçiş yapar. 2 saniye uzun basış: Kilidi açar.

② Işık / °C–°F Tuşu:

Kısa basış: Işığı açar veya kapatır.

Uzun basış: Fahrenheit ve Celsius birimleri arasında geçiş yapar.

③ Artı Tuşu (+):

Sıcaklık ayarı artırma.

④ Eksi Tuşu (-):

Sıcaklık ayarı azaltma.

Otomatik Kilitleme Fonksiyonu

Tuşlara **20 saniye boyunca hiçbir işlem yapılmazsa**, panel otomatik olarak kilitlenir.

Kilitliken **artı ve eksî tuşları** çalışmaz;

kilidi açma tuşu ve **ışık / °C–°F tuşu** normal şekilde çalışır.

Otomatik Işık Kapanma Fonksiyonu

Tuşlara **10 dakika boyunca işlem yapılmazsa**, iç ışık otomatik olarak kapanır.

Ayarlanabilir Sıcaklık Aralığı

Üst bölme:

- Minimum: **5°C / 41°F**
- Maksimum: **18°C / 64°F**

Alt bölme:

- Minimum: **5°C / 41°F**
- Maksimum: **18°C / 64°F**

Görüntüleme Aralığı

Kontrol panelinin sıcaklık görüntüleme aralığı: **0–37°C / 32–99°F**

Görüntüleme Kararlılığı

Celsius modunda:

Sıcaklık probunun ölçtüğü değer, ayarlanan sıcaklığın $\pm 1^{\circ}\text{C}$ içinde olduğunda ekranda **ayarlı sıcaklık** görüntülenir.

Fahrenheit modunda:

Sıcaklık probu, ayarlanan sıcaklığın $\pm 2^{\circ}\text{F}$ içinde ölçüm yaptığında ekranda **ayarlı sıcaklık** görüntülenir.

Hata Kodları

LL: Prob ölçümü 0°C 'nin altına düşerse "**LL**" yanıp söner ve soğutma durur.

Sıcaklık probu kısa devre yaparsa veya bağlantısı koparsa, ekranda ayarlı sıcaklık görünür; kompresör **15 dakika çalışır, 18 dakika durur.**

Prob ölçümü **37°C 'nin üzerine çıkarsa**, ekranda ayarlı sıcaklık görünür; kompresör yine **15 dakika çalışır, 18 dakika durur.**

Zorunlu (Otomatik) Defrost Fonksiyonu

Kompresör **8 saat aralıksız çalıştığında**, 45 dakika boyunca durarak defrost işlemi gerçekleştirir.

Hafıza Fonksiyonu

Cihazın elektriği kesilip yeniden geldiğinde, **önceki sıcaklık ayarı** ve **Celsius/Fahrenheit seçimi** otomatik olarak korunur.

Elektrik kesintisinin süresi önemli değildir; tüm ayarlar saklanır.

İpuçları

- Bu cihaz **yalnızca şarap saklama amacıyla** kullanılmak üzere tasarlanmıştır.
- Bu soğutucu cihaz **gıda dondurmak için uygun değildir.**
- Şarap soğutucusunun **ideal sıcaklık ayarı 12°C** olarak önerilir.
- Fabrika çıkışı yerleştirilmiş raf düzeni, cihazın **enerjiyi en verimli şekilde kullanmasını** sağlar.

- Aşağıdaki raf kombinasyonu, soğutma ünitesinin enerjisi mümkün olan en verimli şekilde kullanması için önerilir.

TOPLAMDA DÖRT RAF VE BİR SERGİ RAFI (DISPLAY SHELF) BULUNMAKTADIR.

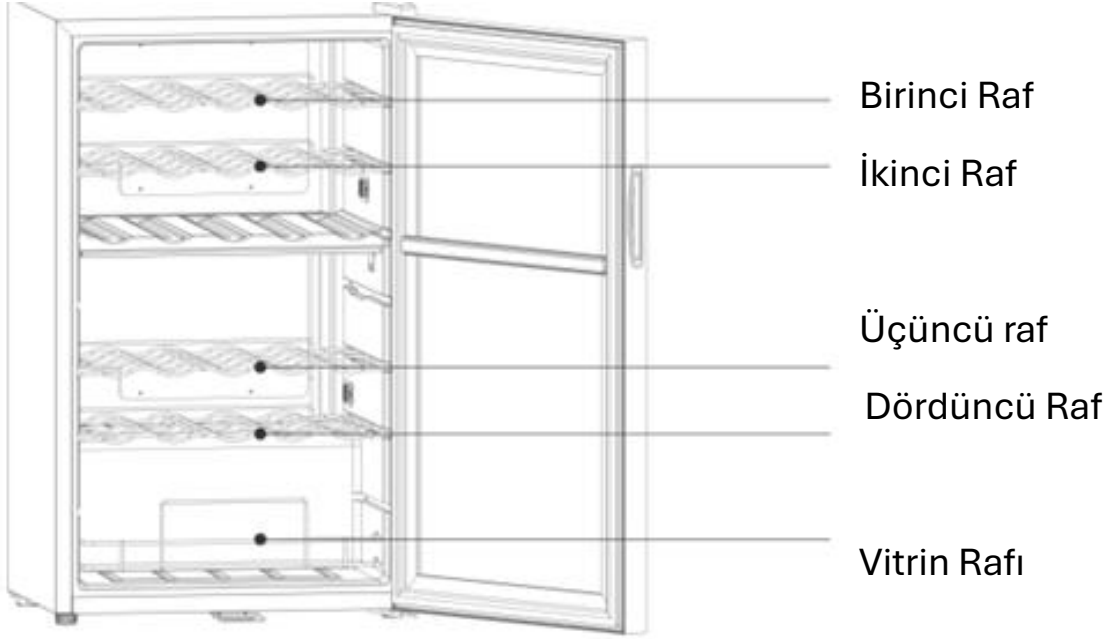

- **Ortam sıcaklığı 25°C iken ve şarap soğutucu boşken, sıcaklığın 5°C'den 12°C'ye çıkması yaklaşık 30 dakika sürer.**
Aynı koşullarda, sıcaklığın 12°C'den 5°C'ye düşmesi yaklaşık 1 saat sürer.
Sıcaklık farkı ne kadar küçükse, gereken süre o kadar kısadır.
- **Üst bölmenin ayarlanan sıcaklığı, alt bölmenin ayarlanan sıcaklığından daha düşük olmalıdır.**

- Şarap soğutucusu için **önerilen sıcaklık 12°C'dir**. Enerji tüketimi **0.373 kWh / 24 saat** olarak ölçülmüştür.
 - Ayarlanan sıcaklık **12°C'den daha yüksekse**, enerji tüketimi **daha düşük** olur.
 - Ayarlanan sıcaklık **12°C'den daha düşükse**, enerji tüketimi **daha yüksek** olur.
- Kompresör **8 saat çalıştıktan sonra, 45 dakika durarak** otomatik defrost işlemi yapar.

GENEL ARIZA AÇIKLAMASI

Ürün düzgün çalışmıyorsa, lütfen aşağıdaki yöntemleri kontrol edin ve uygulayın.

Sorun devam ederse, en yakın **yetkili satış sonrası servis merkezi** ile zaman kaybetmeden iletişime geçin ve mutlaka **model adını ve ürün numarasını** ayrıntılı şekilde belirtin.

Buzdolabı çalışmıyor:

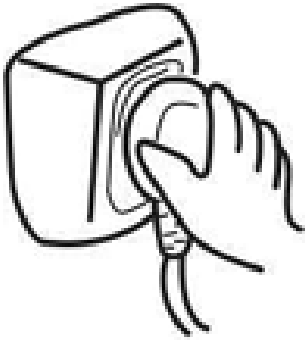

Güç açık mı?



Güç kaynağı voltajı çok düşük mü?

Işık Yanmıyor:



Işık düğmesine

Basılmamış



Güç açık mı?

Çok Gürültülü:



Zemin düz mü

ve ürün sabit bir şekilde
yerleştirilmiş mi?



Ürün dış nesnelere

veya duvarlarla
temas ediyor mu?

İç sıcaklık düşük değil:



Sıcaklık yanlış ayarlanmış,
lütfen uygun sıcaklığı seçin

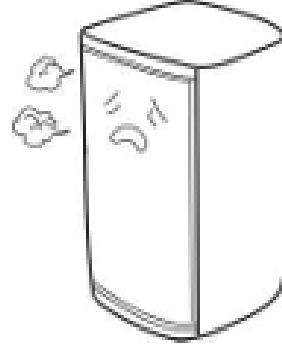

Kapı tam kapanmamış
veya sık sık açılmış; açık
kalma süresi çok uzun



Konum doğrudan güneş ışığına maruz mu kalıyor veya fırın gibi ısı kaynaklarına çok mı yakın?

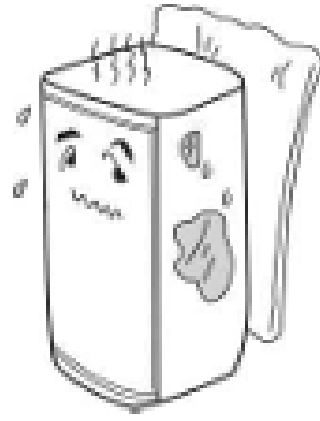

Isı dağılımı zayıf; lütfen ürünün etrafında yeterli hava dolaşımı için boşluk olup olmadığını kontrol edin.

BAĞLANTI ŞEMASI

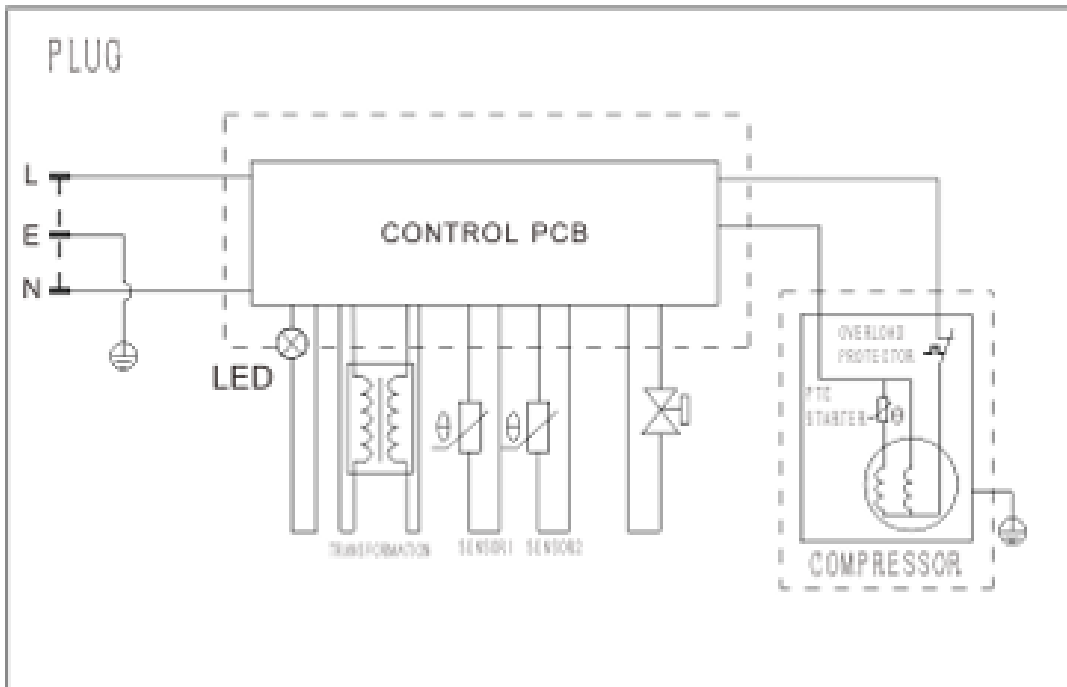



Bu ürünün doğru şekilde bertaraf edilmesi

Bu ürünün veya ambalajının üzerindeki bu sembol, ürünün **evsel atık olarak değerlendirilmemesi gerektiğini** gösterir. Bunun yerine, elektrikli ve elektronik ekipmanların geri dönüşümü için uygun bir **atık toplama noktasına** götürülmelidir.

Bu ürünün doğru şekilde bertaraf edilmesini sağlayarak, yanlış atık işlemeden kaynaklanabilecek çevre ve insan sağlığı üzerindeki **olası olumsuz etkilerin**

önlenmesine yardımcı olursunuz.

Bu ürünün geri dönüşümü hakkında daha ayrıntılı bilgi için lütfen:

- yerel belediyenizle,
- evsel atık bertaraf hizmetinizle
- veya ürünü satın aldığınız mağaza ile iletişime geçin.