

Berfmann

Kompresörlü Şarap Soğutucu

Kullanım Talimatı

MODEL

BFW16-BG1

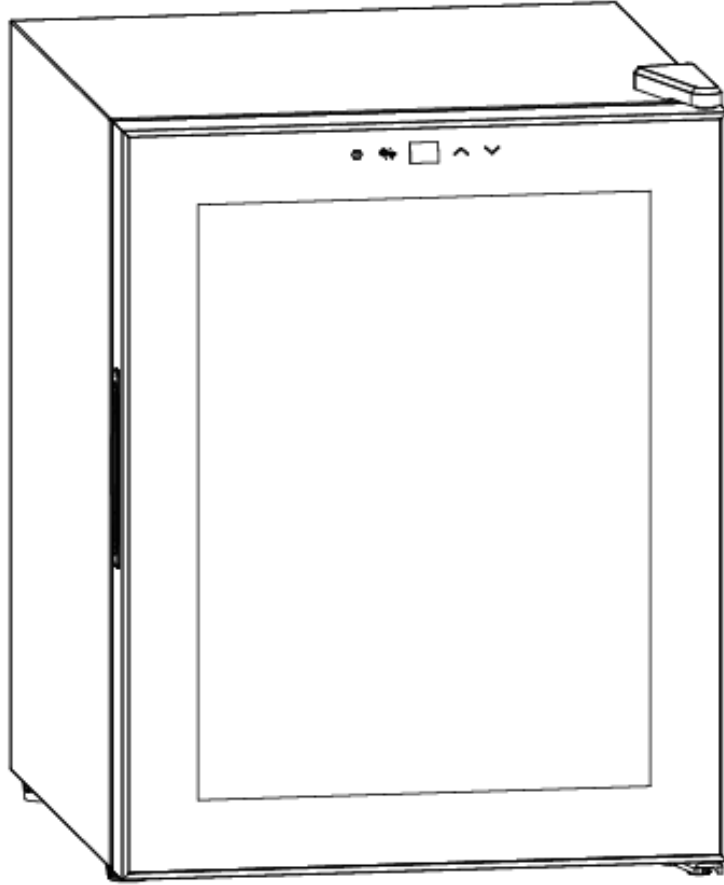

**KULLANMADAN ÖNCE LÜTFEN TÜM GÜVENLİK KURALLARINI VE KULLANIM
TALİMATLARINI OKUYUN VE UYGULAYIN.**

ÖNEMLİ GÜVENLİK TALİMATLARI



Cihazınızı kullanırken yangın, elektrik çarpması veya yaralanma riskini azaltmak için şu temel önlemleri uygulayın:

Cihazı kullanmadan önce bu kullanım kılavuzunu dikkatlice okuyun; böylece cihazdan en yüksek verimi alabilirsiniz.

UYARI:

1. Bu cihaz; fiziksel, duyuşsal veya zihinsel yetenekleri azalmıř kiřiler (çocuklar dahil) veya deneyim/bilgi eksiklięi olan kiřiler tarafından, güvenliyelerinden sorumlu bir kiři tarafından cihazın kullanımını hakkında gözetim veya talimat verilmedikçe kullanılmak üzere tasarlanmamıřtır. Çocuklar cihazla oynamamaları için gözetim altında tutulmalıdır.
2. Bu cihaz 8 yař ve üzerindeki çocuklar ile fiziksel, duyuşsal veya zihinsel yetenekleri azalmıř kiřiler veya deneyim/bilgi eksiklięi olan kiřiler tarafından, gözetim veya cihazın güvenli kullanımını konusunda talimat verildięinde ve riskleri anladıklarında kullanılabilir. Çocuklar cihazla oynamamalıdır. Temizlik ve kullanıcı bakımı çocuklar tarafından gözetimsiz yapılmamalıdır.
3. Besleme kablosu hasar görürse, tehlike oluřmaması için üretici, yetkili servis veya benzeri nitelikte biri tarafından deęiřtirilmelidir.
4. Cihazın kararsızlıęından kaynaklanan tehlikeyi önlemek için cihaz kullanım talimatlarına uygun řekilde sabitlenmelidir.
5. Cihaz yerleřtirilirken besleme kablosunun sıkıřmadıęından veya hasar görmedięinden emin olun.
6. Cihazın arka kısmında birden fazla tařınabilir priz veya tařınabilir güç kaynaęı bulundurmayın.
7. Cihazın gövdesindeki veya ankastre yapısındaki havalandırma aęıklıklarının önü kapatılmamalıdır.
8. Üretici tarafından önerilenler dıřında buz çözme iřlemine hızlandırmak için mekanik cihazlar veya bařka yöntemler kullanmayın.
9. Soęutma devresine zarar vermeyin.
10. Bu cihazın içecek saklama bölmelerinde, üretici tarafından önerilmeyen elektrikli cihazlar kullanmayın.
11. Bu cihaz içinde, yanıcı itici gaz ięeren aerosol kutuları gibi patlayıcı maddeler depolamayın.
12. Bu cihaz; ařaęıdaki ortamlarda kullanılmak üzere tasarlanmıřtır:
 - Maęaza, ofis ve dięer çalıřma alanlarındaki personel mutfakları;
 - Çiftlik evleri ve otel, motel gibi konaklama tesislerinde müřteriler tarafından kullanım;
 - Oda kahvaltı konseptli iřletmeler;
 - Catering ve benzeri perakende dıřı uygulamalar.

13. 3 ila 8 yaş arasındaki çocuklar, cihaz kapısını açıp kapatma işlemini öğrenmişlerse dolapları yükleyebilir ve boşaltabilir.

14. İçeceklerin kirlenmesini önlemek için şu talimatlara uyun:

- Kapıyı uzun süre açık bırakmak, bölme içindeki sıcaklığın önemli ölçüde artmasına neden olabilir.
- Gıda ile temas edebilecek yüzeyleri ve drenaj sistemlerini düzenli olarak temizleyin.
- Su tankları kullanılmamışsa 48 saat sonra temizlenmelidir. Su, 5 gün içinde yenilenmemişse sistemi temizleyin.
- Cihaz uzun süre boş bırakılacaksa cihazı kapatın, fişini çekin, buzunu çözün, temizleyin, kurulayın ve küf oluşumunu önlemek için kapısını açık bırakın.

Not:

Bu cihaz, çevre dostu bir soğutucu olan **R600a (izobütan)** içerir. Ancak yanıcı bir gaz olduğundan cihaz taşınırken veya kullanılırken dikkat edilmelidir.

Lütfen taşıma ve kullanım sırasında ateş kaynaklarından kaçının.

Lütfen yetkili servisin yönlendirmelerine uyun.

– Bu talimatları saklayın –



Cihazı **kullanırken, servis işlemleri sırasında ve bertaraf ederken**, lütfen cihazın arka kısmında (arka panel veya kompresör üzerinde) bulunan ve soldaki simgeye benzeyen **sarı veya turuncu renkli** sembole dikkat edin.

Bu sembol **yangın riski uyarı sembolüdür**.

Soğutucu borularında ve kompresörde **yanıcı maddeler** bulunmaktadır.

Cihazı kullanırken, bakım yaparken ve bertaraf ederken **ateş kaynaklarından uzak durun**.

KURULUM TALİMATLARI

- Bu cihaz **yalnızca serbest (free-standing) kullanım** için tasarlanmıştır; **gömülü veya ankastre** şekilde kullanılmamalıdır.
- Bu cihaz **yalnızca şarap saklama amacıyla** kullanılmak üzere tasarlanmıştır.
- Cihazınızı, tamamen yüklendiğinde ağırlığını taşıyabilecek kadar sağlam bir zemine yerleştirin.
Cihazı düzlemek için alt kısımdaki **denge ayaklarını** ayarlayın.
- Cihazın üstü, arkası ve yanlarında en az **10 cm boşluk** bırakarak kompresör ve kondenserin doğru şekilde hava almasını sağlayın.
- Cihazı **doğrudan güneş ışığından** ve fırın, ısıtıcı, radyatör gibi **ısı kaynaklarından** uzak bir yere konumlandırın.
Doğrudan güneş ışığı akrilik kaplamayı etkileyebilir; ısı kaynakları enerji tüketimini artırabilir.
Aşırı düşük ortam sıcaklıkları cihazın doğru çalışmasını engelleyebilir.
- Cihazı **nemli ortamlara yerleştirmekten kaçının**.
- Ünitenin fişini, yalnızca bu cihaza ayrılmış, **doğru şekilde kurulmuş topraklamalı bir duvar prizine** takın.
Güç kablosundaki üçüncü (topraklama) ucu **kesmeyin veya çıkarmayın**.
Güç veya topraklama ile ilgili sorularınız için yetkili bir elektrikçi veya ürün servis merkeziyle iletişime geçin.
- Cihazı prize taktıktan sonra bölmeye ürün yerleştirmeden önce **2-3 saat soğumasına izin verin**.

PARÇALAR VE ÖZELLİKLER

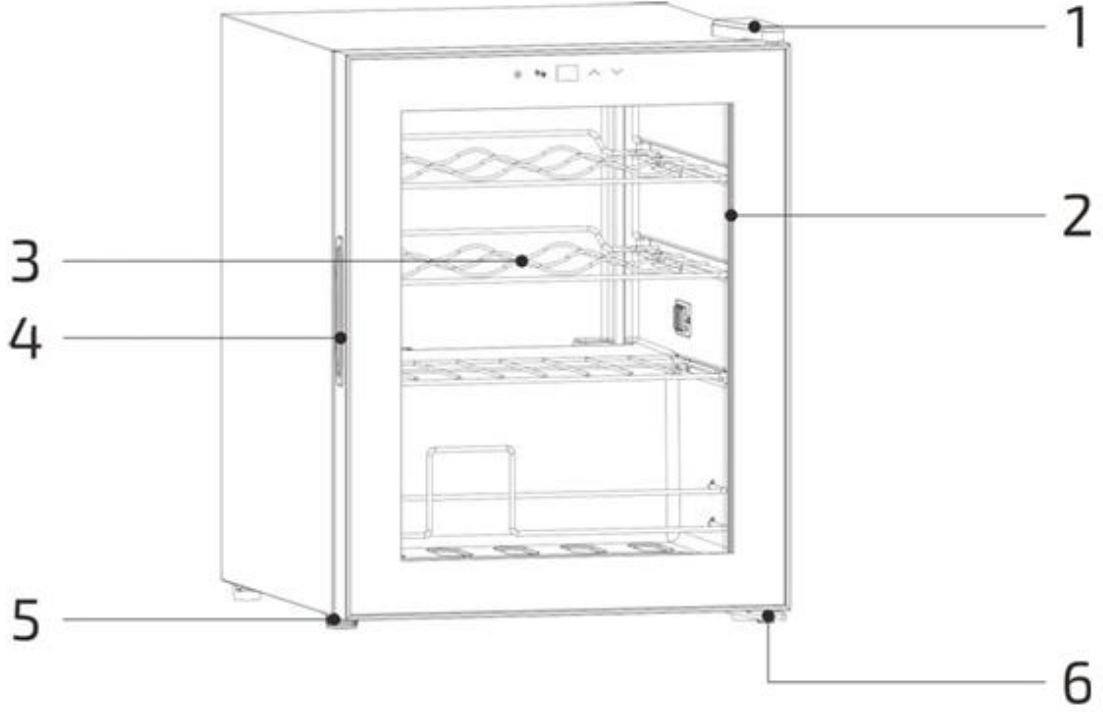

1: Üst menteşe

2: Çift cidarlı yalıtımlı cam

3: Raflar

4: Kapı Kolu

5: Ayak

6: Alt menteşe

CİHAZINIZI ÇALIŞTIRMA

Sıcaklık Kontrolünü Ayarlama



Tuş Fonksiyonları (Key Function)

① Kilidi Açma Tuşu:

Kilidi açmak için 2 saniye uzun basış

② Işık / °C-°F Tuşu:

Kısa basış: Işığı açar veya kapatır.

Uzun basış: Fahrenheit ile Celsius arasında sıcaklık birimi dönüşümü yapar.

③ Artı Tuşu (+):

- Sıcaklık artırma.

④ Eksi Tuşu (-):

- Sıcaklık azaltma.

Otomatik kilitleme fonksiyonu

20 saniye boyunca hiçbir tuşa basılmazsa tuşlar otomatik olarak kilitletlenir. Kilitlendikten sonra artı ve eksi tuşları çalışmaz. Kilit açma tuşu ve ışık/CF tuşu normal şekilde çalışmaya devam eder.

Otomatik ışık kapatma

10 dakika boyunca hiçbir tuşa basılmazsa lamba otomatik olarak kapanır.

Ayarlanabilir sıcaklık aralığı

Minimum değer: **5°C / 41°F**

Maksimum değer: **18°C / 64°F**

Ekran aralığı

Kontrol paneli sıcaklık gösterim aralığı: **0–37°C / 32–99°F**

Ekran kararlılığı

Celsius modunda:

Sıcaklık sensörü tarafından ölçülen sıcaklık, ayarlanan sıcaklığın $\pm 1^{\circ}\text{C}$ aralığındaysa ekranda ayarlanan sıcaklık değeri gösterilir.

Fahrenheit modunda:

Sıcaklık sensörü tarafından ölçülen sıcaklık, ayarlanan sıcaklığın $\pm 2^{\circ}\text{F}$ aralığındaysa ekranda ayarlanan sıcaklık değeri gösterilir.

Hata kodu

LL hata kodu:

Sensör tarafından ölçülen sıcaklık 0°C 'nin altına düştüğünde ekranda yanıp sönen "LL" görünür ve soğutma durur.

Sıcaklık sensörü kısa devre yaparsa veya bağlantısı kesilirse ayarlanan sıcaklık değeri gösterilir. Kompresör **15 dakika çalışır, 18 dakika durur.**

Sensör tarafından ölçülen sıcaklık **37°C'den yüksekse**, ayarlanan sıcaklık değeri gösterilir ve kompresör **15 dakika çalışıp 18 dakika durur**.

Hafıza fonksiyonu

Her elektrik kesintisinden sonra cihaz yeniden çalıştığında; ayarlanan sıcaklık değeri ve Fahrenheit/Celsius modu korunur. Elektrik kesintisinin süresi önemli değildir.

İpuçları

- Bu cihaz yalnızca **şarap saklamak** için tasarlanmıştır.
- Bu soğutma cihazı **gıda dondurmak için uygun değildir**.
- Şarap dolabının **12°C'de ayarlanması önerilir**.
- Fabrika yerleşimindeki raf düzeni, cihazın **en verimli enerji kullanımı** için optimize edilmiştir.
- Enerjinin mümkün olan en verimli şekilde kullanılabilmesi için aşağıdaki raf kombinasyonunun kullanılması önerilir.

Toplam 5 Raf Bulunmaktadır

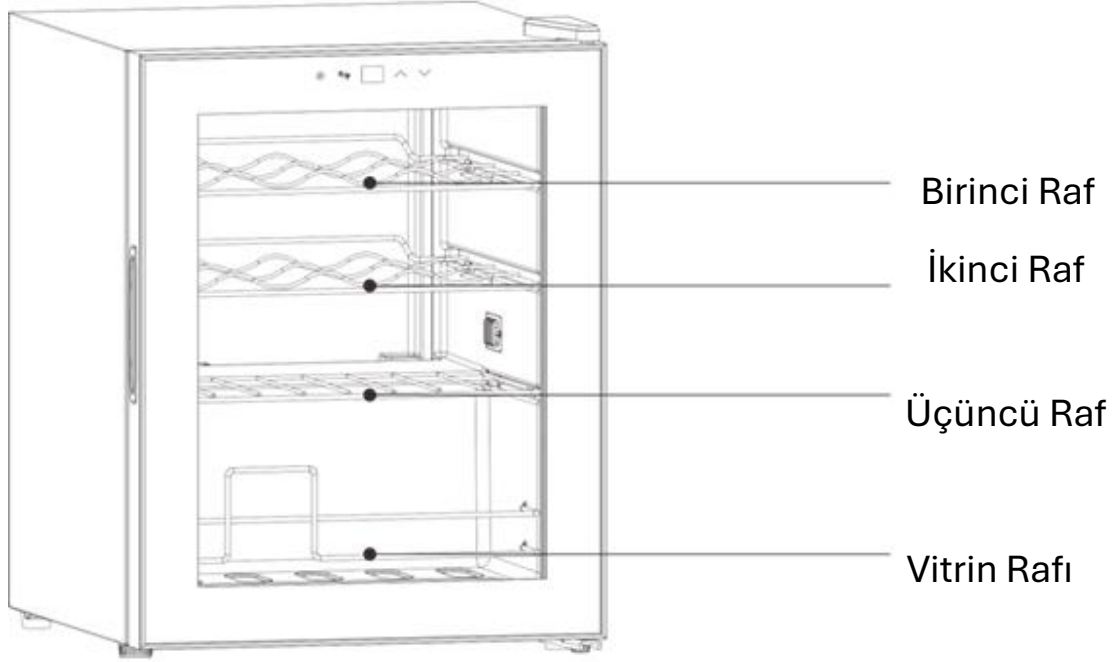

- Ortam sıcaklığı **25°C** iken ve şarap dolabı içinde şişe yoksa, cihazın sıcaklığının **5°C'den 12°C'ye** yükselmesi yaklaşık **30 dakika** sürer. Aynı koşullarda sıcaklığın **12°C'den 5°C'ye** düşmesi yaklaşık **1 saat** sürer. Sıcaklık farkı ne kadar azsa, gereken süre de o kadar kısa olur.
- Şarap dolabının **12°C'de ayarlanması önerilir**. Enerji tüketimi **0,370 kWh/24 saattir**. Ayarlanan sıcaklık 12°C'den yüksekse enerji tüketimi daha düşük olur; 12°C'den düşükse enerji tüketimi daha yüksek olur.
- Kompresör **12 saat** çalıştığında, **40 dakika** durur ve buz çözme işlemi yapar.

GENEL ARIZA AÇIKLAMASI

Ürün düzgün çalışmıyorsa, lütfen aşağıdaki yöntemleri kontrol edin ve uygulayın.

Sorun devam ederse, zaman kaybetmeden **yerel satış sonrası servis merkezi** ile iletişime geçin ve mutlaka **model adını** ve **ürün numarasını** ayrıntılı olarak belirtin.

Buzdolabı çalışmıyor:

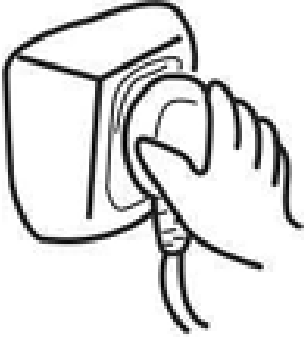

Güç açık mı?



Güç kaynağı voltajı çok düşük mü?

Çok Gürültülü:



Zemin düz mü
ve ürün sabit bir şekilde
yerleştirilmiş mi?

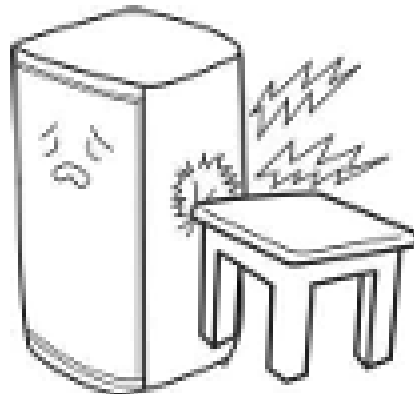

Ürün dış nesnelere
veya duvarlarla
temas ediyor mu?

İç sıcaklık düşük değil:



Sıcaklık yanlış ayarlanmış,
lütfen uygun sıcaklığı seçin

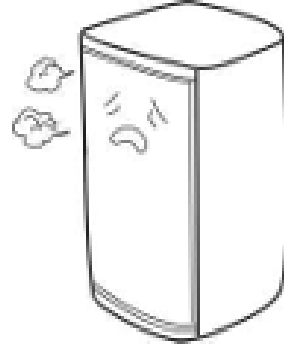

Kapı tam kapanmamış
veya sık sık açılmış; açık
kalma süresi çok uzun



Konum doğrudan güneş ışığına
maruz mu kalıyor veya fırın
gibi ısı kaynaklarına çok mı yakın?

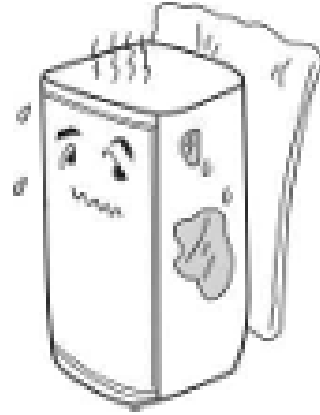

Isı dağılımı zayıf; lütfen ürünün
etrafında yeterli hava dolaşımı
için boşluk olup olmadığını
kontrol edin.

BAĞLANTI ŞEMASI

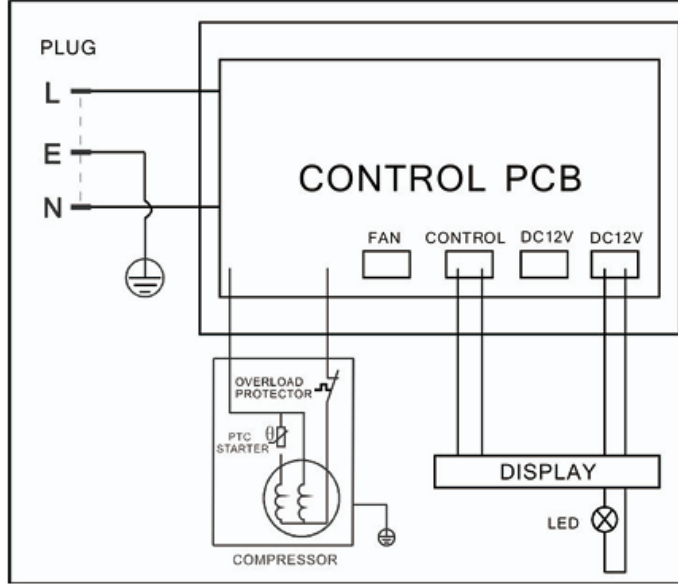

Bu ürünün doğru şekilde bertaraf edilmesi

Bu ürünün veya ambalajının üzerindeki bu sembol, ürünün **evsel atık olarak değerlendirilmemesi gerektiğini** gösterir. Bunun yerine, elektrikli ve elektronik ekipmanların geri dönüşümü için uygun bir **atık toplama noktasına** götürülmelidir.

Bu ürünün doğru şekilde bertaraf edilmesini sağlayarak, yanlış atık işlemeden kaynaklanabilecek çevre ve insan sağlığı üzerindeki **olası olumsuz etkilerin önlenmesine yardımcı olursunuz.**

Bu ürünün geri dönüşümü hakkında daha ayrıntılı bilgi için lütfen:

- yerel belediyenizle,
- evsel atık bertaraf hizmetinizle
- veya ürünü satın aldığınız mağaza ile iletişime geçin.