

Berfmann

Şarap Soğutucu

Kullanım Talimatı

MODEL:

BFW34 – DBG1

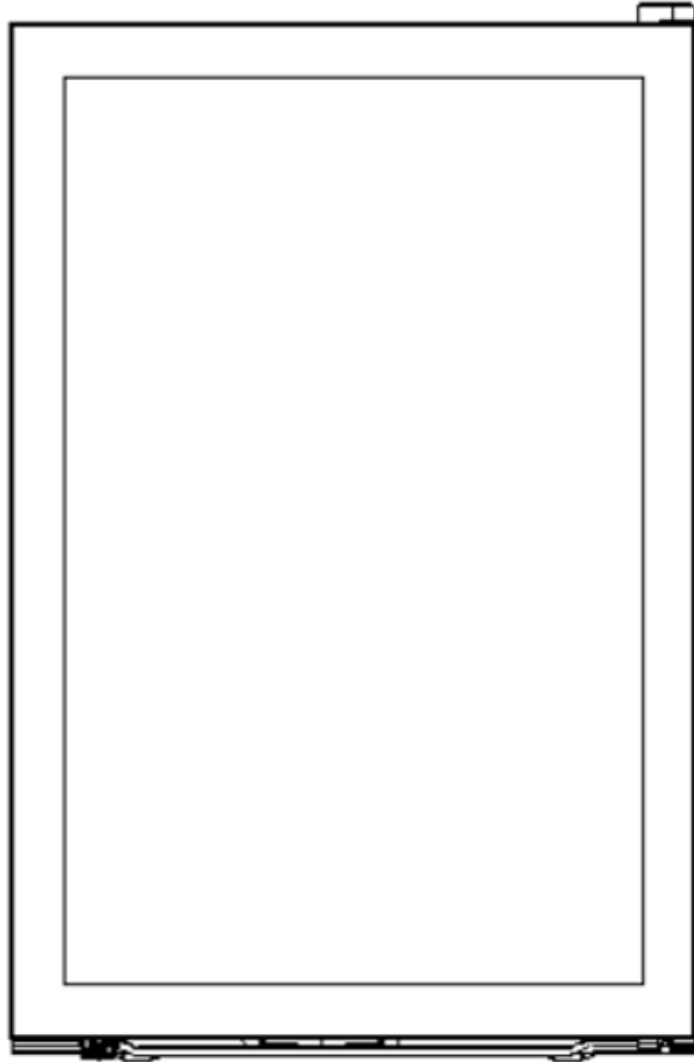

KULLANMADAN ÖNCE LÜTFEN TÜM GÜVENLİK KURALLARINI VE KULLANIM
TALİMATLARINI OKUYUN VE UYGULAYIN.

NOT: Bu Kullanım Kılavuzu; cihazınızdan en yüksek verimi alabilmeniz için gerekli güvenlik ve kurulum bilgilerini içerir. Lütfen ileride ihtiyaç duyduğunuzda kolayca erişebilmek için bu kılavuzu güvenli bir yerde saklayın. Cihazın kullanımına aşina olmayan kişilerin de bu kılavuza başvurması önerilir.

Not: Eski bir cihazı elden çıkarmadan önce cihazı kapatın ve elektrik bağlantısını kesin. Fişi keserek kullanılamaz hale getirin. Yanlış kullanımın önüne geçmek için kabloyu cihazın arka kısmından kesin. Bu işlemler yetkili veya uzman bir kişi tarafından yapılmalıdır. Çocukların cihaz içinde mahsur kalmasını önlemek için kapı kilidini devre dışı bırakın.

Önemli Güvenlik Bilgileri

Güvenliğiniz Berfmann için en büyük önceliktir. Cihazı kurmadan veya kullanmadan önce lütfen bu kullanım kılavuzunu dikkatlice okuyun. Bu kılavuzda yer alan herhangi bir bilgi hakkında emin değilseniz, Berfmann Danışma Hattı ile iletişime geçiniz.

ÖNEMLİ: Tüm kurulum işlemleri yetkili bir elektrikçi veya uzman bir kişi tarafından yapılmalıdır.

Cihazın Kullanımı

- Cihazınız yalnızca ev içi kullanım için tasarlanmıştır. Alkollü şaraplar, meyve suları, besin içecekleri, gazlı içecekler, atıştırmalıklar, su, bira vb. ürünlerin serin ve taze şekilde saklanması için uygundur.

Cihazda gıda ürünleri saklanmamalıdır.

Cihazın farklı bir amaçla veya hatalı kullanımı durumunda, oluşabilecek zararlardan Berfmann sorumlu tutulamaz.

- Güvenlik nedeniyle cihazın teknik özelliklerinde herhangi bir değişiklik yapılmamalıdır.

Cihazınızı Kullanmadan Önce

- Cihazda taşıma kaynaklı herhangi bir hasar olup olmadığını kontrol edin. Herhangi bir hasar tespit ederseniz, cihazı elektrik şebekesine bağlamayın ve satıcınız ile iletişime geçin.

Soğutucu Gaz

- Cihazınız, çevreye zarar veren CFC gazlarını içermeyen, doğal bir gaz olan **R600a soğutucu gazı** ile çalışmaktadır. Ancak bu gaz yanıcıdır, bu nedenle aşağıdaki hususlara dikkat edilmelidir:
 - Cihazın taşınması ve kurulumu sırasında soğutma borularının zarar görmemesine özen gösterin.

- Boruların zarar görmesi durumunda, ateş ve kıvılcım kaynaklarından uzak durulmalı ve cihazın bulunduğu ortam iyice havalandırılmalıdır.
- Cihazın üstüne herhangi bir nesne koymayın; bu durum üst yüzeye zarar verebilir.

Çocuk Güvenliği

- Ambalaj malzemeleri çocukların erişemeyeceği yerlerde saklanmalıdır.
- Çocukların cihazın kontrol paneline dokunmalarına veya cihazla oynamalarına izin verilmemelidir.

ÖNEMLİ GÜVENLİK TALİMATLARI

⚡ UYARI ⚡ Cihazınızı kullanırken yangın, elektrik çarpması veya yaralanma riskini azaltmak için aşağıdaki temel güvenlik önlemlerine uyunuz:

Cihazınızı ilk kez kullanmadan önce bu kullanım kılavuzunu dikkatlice okuyunuz. İleride ihtiyaç duyduğunuzda başvurabilmek için kılavuzu güvenli bir yerde saklayınız. Cihazınızı kullanırken yangın, elektrik çarpması veya yaralanma riskini azaltmak için aşağıdaki temel güvenlik önlemlerine uyunuz.

Genel olarak, cihazınızın bakım ve onarım işlemleri yetkili ve uzman kişiler tarafından yapılmalıdır.

Güvenliğiniz ve cihazın doğru kullanımı için, kurulumdan ve ilk kullanımdan önce bu kılavuzu, içindeki uyarı ve önerilerle birlikte dikkatlice okuyunuz. Gereksiz hataları, kazaları ve cihazın zarar görmesini önlemek için, cihazı kullanan herkesin kullanım şekli ve güvenlik özellikleri hakkında bilgi sahibi olması önemlidir. Bu kılavuzu saklayınız ve cihaz taşındığında veya satıldığında, cihazla birlikte veriniz. Böylece cihazı kullanacak herkes, kullanım ve güvenlik talimatları hakkında bilgi sahibi olacaktır. Bu, cihazın optimum performansla çalışmasını sağlar.

Can ve mal güvenliği için, bu kullanım talimatlarında yer alan önlemlere uyulmalıdır. Bu talimatlara uyulmaması sonucu oluşabilecek hasarlardan üretici sorumlu değildir.

Bu cihaz yalnızca ev içi kullanım için tasarlanmıştır ve taze gıda saklama bölmelerine kıyasla daha yüksek sıcaklıklarda özel içecek ürünlerinin saklanması amacıyla üretilmiştir. Hiçbir koşulda gıda ürünlerini taze tutmak için kullanılmamalıdır.

Elektrik tesisatınızın voltajının, cihazın etiketinde belirtilen değerlerle uyumlu olduğundan emin olunuz. Cihaz, onaylı ve topraklı bir elektrik sistemine bağlanmalıdır. Hatalı bağlantılar veya yetkisiz onarımlar güvenlik riski oluşturabilir. Şüphe durumunda elektrik tesisatınızı bir uzmana kontrol ettiriniz.

Güvenliğiniz için cihaz mutlaka topraklı bir prize bağlanmalıdır. Cihazla birlikte verilen güç kablosunun toprak hattını kesmeyiniz veya çıkarmayınız.

Güvenlik nedeniyle uzatma kablosu kullanmayınız.

Cihazınız hasar görmüşse (örneğin darbe almışsa) veya yıldırım, sel ya da yangın gibi durumlar nedeniyle zarar görmüşse kullanılması tehlikeli olabilir. Bu durumda fişi prizden çekiniz ve cihazın yetkili bir servis tarafından kontrol edilmesini sağlayınız.

Herhangi bir tehlikeyi önlemek için hasarlı güç kablosunu kendiniz değiştirmeyiniz. Satıcınız, yetkili servis merkezi veya uzman bir teknik servis ile iletişime geçiniz.

Cihaz, priz kolayca erişilebilir olacak şekilde konumlandırılmalıdır. Cihaz doluyken yerini değiştirmeyiniz; bu durum gövdesinde kalıcı deformasyonlara yol açabilir. Elektrik bileşenlerine doğrudan erişilmemelidir.

✓ Çocukları cihazdan uzak tutunuz.

✓ Cihazı açık alanlarda kullanmayınız.

Sıvıların (örneğin kırılmış şişelerden sızan sıvılar) elektrikli parçalara (motor vb.) temas etmesi durumunda, cihazın fişini derhal prizden çekiniz.

Yangın, elektrik çarpması veya yaralanma riskini önlemek için güç kablosunu, fişi veya cihazı suya ya da başka bir sıvıya batırmayınız. Cihaza ıslak ellerle dokunmayınız.

Cihazı ısı kaynaklarından uzak tutunuz ve doğrudan güneş ışığına maruz bırakmayınız.

Güç kablosunun masa kenarından sarkmasına veya keskin yüzeyler ya da sıcak yüzeylerle temas etmesine izin vermeyiniz.

Güç kablosunu çekerek cihazın fişini prizden çıkarmayınız; fişi tutarak çıkarınız.

Cihazın yerleştirileceği alanın, cihaz yüklüken ağırlığını taşıyabileceğinden emin olunuz (75 cl'lik bir şişe yaklaşık 1,3 kg'dır). Cihaz düz bir zemine yerleştirilmelidir. Halı veya kilim üzerine yerleştirilecekse, altına sağlam bir destek konulmalıdır.

Kapı contalarının zarar görmesini önlemek için, rafları raylı bölmeden çıkarırken kapının tamamen açık olduğundan emin olunuz. Kapının uzun süre açık kalması, cihaz içindeki bölmelerin sıcaklığının önemli ölçüde artmasına neden olabilir.

Gıda ile temas edebilecek yüzeyleri ve erişilebilir drenaj sistemlerini düzenli olarak temizleyiniz.

Çocukların ve Hassas Kişilerin Güvenliği

- Bu cihaz, 8 yaş ve üzeri çocuklar ile fiziksel, duyuşsal veya zihinsel yetileri sınırlı ya da deneyim ve bilgi eksikliği bulunan kişiler tarafından; ancak gözetim altında olmaları veya cihazın güvenli kullanımı hakkında bilgilendirilmeleri ve olası tehlikeleri anlamaları koşuluyla kullanılabilir.

- Temizlik ve bakım işlemleri, 8 yaşından küçük çocuklar tarafından yapılmamalıdır; 8 yaş ve üzeri çocuklar ise yalnızca gözetim altında bu işlemleri gerçekleştirebilir.
- Ambalaj malzemelerini çocuklardan uzak tutunuz; boğulma riski vardır.
- **Çocukların cihaz içinde mahsur kalma riski bulunmaktadır.** Kullanım dışı bırakılmış veya atılmış cihazlar, kısa süreliğine bile olsa tehlike oluşturmaya devam eder.
- Cihazı elden çıkarırken; fişi prizden çekiniz, bağlantı kablosunu mümkün olduğunca cihaza yakın bir noktadan kesiniz ve kapıyı sökünüz. Bu, çocukların cihaz içinde kendilerini kilitlemesini veya elektrik çarpmasına maruz kalmasını önler.
- Manyetik kapı contasına sahip bu cihaz, eski tip yaylı kilitli bir cihazın yerine kullanılacaksa, eski cihazı atmadan önce kilit mekanizmasını kullanılamaz hale getiriniz. Bu, çocuklar için tehlikeli bir durum oluşmasını önler.
- Cihazı ve güç kablosunu 8 yaş altındaki çocukların erişemeyeceği yerde tutunuz.
- Eski şarap dolabınızı atmadan önce kapısını çıkarınız. Rafları yerinde bırakınız; böylece çocukların içine tırmanması zorlaşır.
- 3 ile 8 yaş arasındaki çocuklar cihazı doldurup boşaltabilir.
- Çocuklar, cihazla oynamadıklarından emin olmak için gözetim altında tutulmalıdır.

Genel Güvenlik

UYARI — Bu cihaz aşağıdaki ortamlarda kullanılmak üzere tasarlanmıştır:

- ✓ Mağaza, ofis ve diğer çalışma alanlarındaki personel mutfakları
- ✓ Çiftlik evleri ve otel, motel gibi konaklama alanlarında müşteriler tarafından kullanım
- ✓ Pansiyon (bed & breakfast) tipi konaklama alanları
- ✓ Catering ve benzeri ticari olmayan uygulamalar

Cihazı yerleştirirken güç kablosunun sıkışmadığından veya zarar görmediğinden emin olunuz.

UYARI — Cihazın dengesizliği nedeniyle oluşabilecek riskleri önlemek için, kurulum talimatlarına uygun şekilde sabitlenmelidir.

UYARI — Yanıcı gaz içeren aerosol kutuları gibi patlayıcı maddeleri cihaz içinde saklamayınız; sızıntı veya patlama riski oluşturabilir.

UYARI — Güç kablosu hasar görmüşse, herhangi bir tehlikeyi önlemek için üretici, yetkili servis veya benzer nitelikte uzman kişiler tarafından değiştirilmelidir.

UYARI — Cihazın havalandırma açıklıklarını kapatmayınız. Özellikle cihaz gömme olarak kullanılıyorsa, hava dolaşımının engellenmediğinden emin olunuz.

UYARI — Üretici tarafından önerilen yöntemler dışında, buz çözme sürecini hızlandırmak için mekanik cihazlar veya başka araçlar kullanmayınız.

UYARI — Soğutucu devresine zarar vermeyiniz.

UYARI — Cihazın saklama bölmeleri içerisinde, üretici tarafından önerilen türde olmayan elektrikli cihazlar kullanmayınız.

UYARI — Soğutucu gaz ve yalıtımda kullanılan gaz yanıcıdır. Cihazı elden çıkarırken yalnızca yetkili atık toplama merkezlerine teslim ediniz. Açık ateşe maruz bırakmayınız.

UYARI — Bu cihazda kullanılan soğutucu gaz **R600a**'dır. Yanıcı özellikte olduğundan, yangın veya patlama riskini önlemek için cihazın içine veya yakınına yanıcı ve patlayıcı maddeler koymayınız.

UYARI — Cihazın arka kısmına birden fazla taşınabilir priz veya taşınabilir güç kaynağı yerleştirmeyiniz.

— Bu talimatları saklayınız —

Cihazın Tanımı

“E” Model Ürün Özellikleri

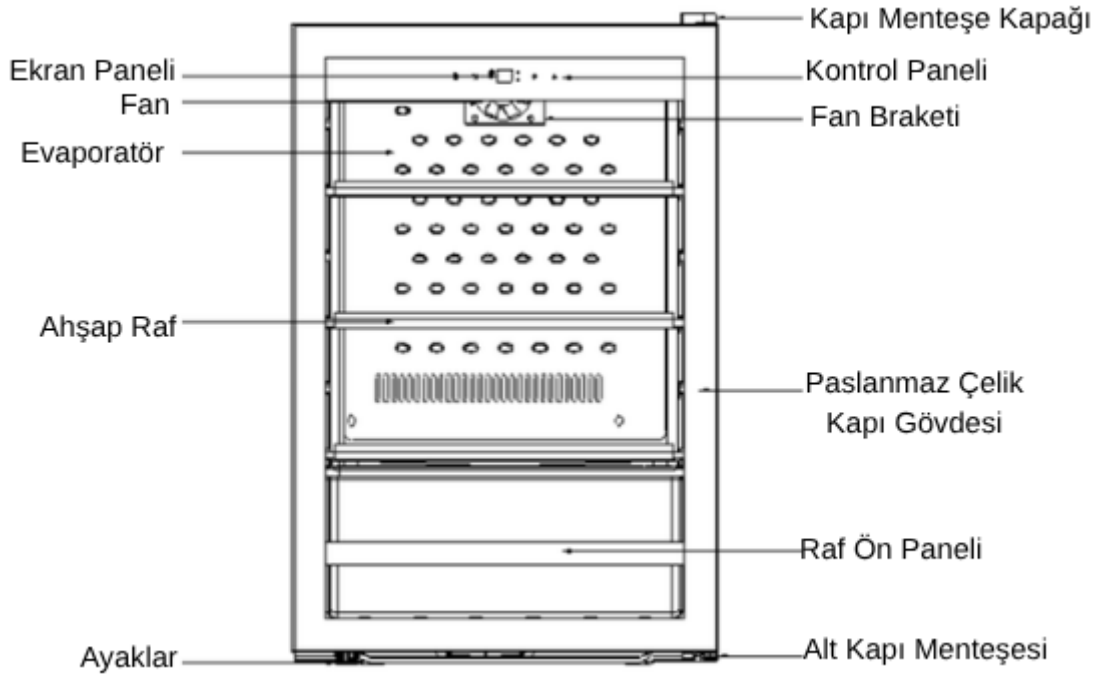

Control Paneli



İç Aydınlatma:

Aydınlatmayı açmak veya kapatmak için ışık düğmesine basınız.



Sıcaklık Göstergesi:

Sıcaklık birimini °C ile °F arasında değiştirmek için ışık düğmesine 5 saniye basılı tutunuz.



Artırma Tuşu:

Sıcaklığı 1°C veya 1°F artırmak için kullanılır.



Azaltma Tuşu:

Sıcaklığı 1°C veya 1°F azaltmak için kullanılır.

Şarap veya İçecek Saklama

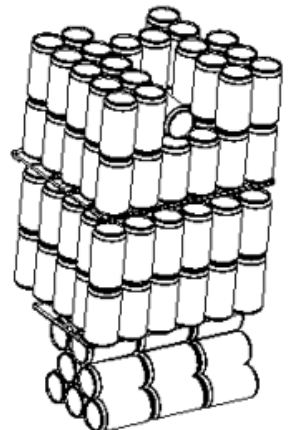
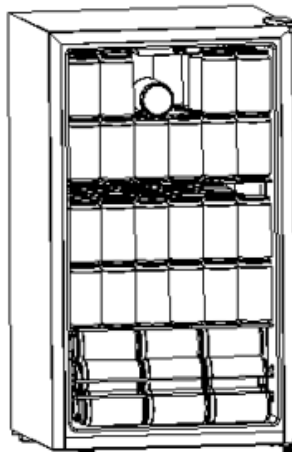
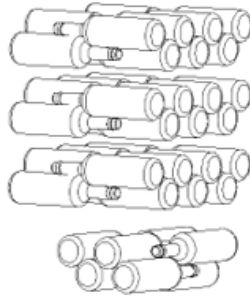
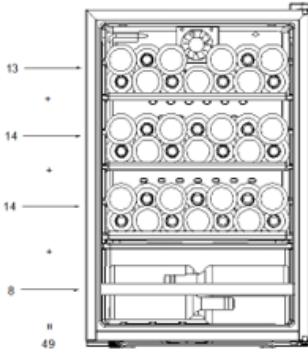

Model	Şişe Kapasitesi (Şarap)	Kutu İçecek Kapasitesi
BFW19	20	67
BFW28	28	94
BFW34	36	120
BFW48	48	130

Model	BFW19	BFW28	BFW34	BFW48
Anma Gerilimi	220–240 VAC	220–240 VAC	220–240 VAC	220–240 VAC
Anma Frekansı	50 Hz	50 Hz	50 Hz	50 Hz
Anma Akımı	0.45 A / 0.55 A	0.45 A / 0.55 A	0.45 A / 0.55 A	0.45 A / 0.55 A
Hacim (L)	62	88	95	130
İklim Sınıfı	N, SN veya 4, 6	N, SN veya 4, 6	N, SN veya 4, 6	N, SN veya 4, 6
Sıcaklık Aralığı	Şarap dolabı: 5– 20°C İçecek dolabı: 1– 12°C	Şarap dolabı: 5– 20°C İçecek dolabı: 1– 12°C	Şarap dolabı: 5– 20°C İçecek dolabı: 1– 12°C	Şarap dolabı: 5– 20°C İçecek dolabı: 1– 12°C
Ürün Ölçüleri (G×D×Y mm)	630 × 430 × 480	830 × 430 × 480	840 × 482 × 470	830 × 540 × 540

Şarap ve İçeceklerin Saklanması

Aşağıdaki tablo, farklı şarap ve içecek türleri için ideal saklama sıcaklıklarını göstermektedir:

°C	°F	Şarap Türü	°C	°F	İçecek Türü
9	66	Armagnac, Brendi, Konyak	12	53	Su
18	64	Gövdeli Kırmızı Şaraplar (Shiraz vb.)	10	50	Black Ale
17	62	Tawny Port	8	46	Meyve Suyu
15	59	Orta Gövdeli Kırmızı Şaraplar	7	45	Ekşi Bira (Sour Beer)
14	57	Amontillado Sherry	7	45	Pale Ale
13	55	Hafif Gövdeli Kırmızı Şaraplar	7	45	Koyu Lager
12	54	Gövdeli Beyaz Şaraplar	6	43	Buzlu Kahve
11	52	Orta Gövdeli Beyaz Şaraplar	5	42	Premium Lager
10	50	Rosé, Hafif Beyaz Şaraplar	4	40	Buğday Birası
9	48	Vintage Köpüklü Şaraplar	3	38	Hafif Lager
8	46	Fino Sherry	3	38	Coca-Cola
7	45	Non-Vintage Köpüklü Şaraplar	2	36	Süt Ürünleri

Temizlik ve Bakım

UYARI: Temizlik işlemine başlamadan önce cihazın elektrik bağlantısının kesildiğinden emin olunuz.

- Cihazı üzerine su dökerek veya su püskürterek temizlemeyiniz.
- İçecek dolabının iç kısmı, belirli aralıklarla karbonat ve ılık su karışımı kullanılarak temizlenmelidir.
- Aksesuarları ayrı olarak sabun ve su ile temizleyiniz. Bulaşık makinesinde yıkamayınız.
- Aşındırıcı temizlik ürünleri, deterjanlar veya sert kimyasallar kullanmayınız.
- Temizlik işlemi sonrasında, temizlenen yüzeyleri nemli bir bezle siliniz ve ardından tamamen kurulayınız.

- Temizlik tamamlandıktan sonra ellerinizi kurulayın ve cihazın fişini tekrar prize takınız.

Buz Çözme (Defrost)

- Cihaz çalışırken buz çözme işlemi otomatik olarak gerçekleşir. Oluşan su, buharlaştırma tepsisinde toplanır ve kendiliğinden buharlaşır.
- Buharlaştırma tepsisi ve buz çözme suyu tahliye deliği belirli aralıklarla temizlenmelidir. Bu, suyun cihazın tabanında birikmesini önleyerek tahliye kanalından düzgün şekilde akmasını sağlar.
- Tahliye deliğinin içini temizlemek için içerisine az miktarda su dökebilirsiniz.
- Şarap şişelerinin cihazın arka duvarına temas etmemesine dikkat ediniz. Bu durum, otomatik buz çözme sürecini olumsuz etkileyebilir ve suyun cihaz tabanına yönlenmesine neden olabilir.

Rafların Temizlik İçin Çıkarılması

- Cihazınızı temizlemeden önce, iç bölümde bulunan tüm rafları çıkarınız.

Cihazın Taşınması

İçecek dolabınızı başka bir yere taşımanız gerekiyorsa aşağıdaki adımları izleyiniz:

- Cihazın içindeki tüm ürünleri çıkarınız.
- Raflar gibi gevşek parçaları sabitlemek için bantlayınız.
- Ayarlanabilir ayakları, zarar görmemesi için yukarı doğru çeviriniz.
- Kapıyı bantlayarak kapalı konumda sabitleyiniz.
- Taşıma sırasında cihazın dik konumda kalmasını sağlayınız. Ayrıca dış yüzeyini battaniye veya benzeri bir malzeme ile koruyunuz.

Elektrik Kesintisi

- Çoğu elektrik kesintisi birkaç saat içinde giderilir ve kapının sık açılmaması durumunda cihaz iç sıcaklığını etkilemez.
- Elektrik kesintisi uzun sürecekse, içindekileri korumak için gerekli önlemleri alınız.

ÖNEMLİ: Cihazın fişi çekildiğinde, elektrik kesildiğinde veya kapatıldığında, yeniden çalıştırmadan önce 3–5 dakika bekleyiniz. Bu süre dolmadan cihazı yeniden çalıştırmaya çalışırsanız cihaz devreye girmeyebilir.

Tatil / Uzun Süre Kullanılmama Durumu

- **Kısa süreli tatiller:** (3 haftadan kısa) Cihazı çalışır durumda bırakabilirsiniz.
- **Uzun süreli kullanım dışı bırakma:**
Cihaz birkaç ay kullanılmayacaksa, içindeki tüm ürünleri çıkarınız, cihazı kapatınız ve fişini çekiniz. İç kısmı temizleyip tamamen kurulayınız. Koku ve küf oluşumunu önlemek için kapıyı hafif aralık bırakınız (gerekirse destekleyerek açık tutunuz).

Kurulum

ÖNEMLİ: Kurulum ve kullanım öncesinde tüm talimatları okuyunuz. Cihazın etiketinde belirtilen voltaj (V) ve frekans (Hz) değerlerinin, evinizdeki elektrik değerleri ile birebir uyumlu olduğundan emin olunuz. Ürün etiketi, iç kısmın sol ön kenarında yer almaktadır.

Montajı gerçekleştiren kişinin yürürlükteki güvenlik ve kaza önleme yönetmeliklerine uymaması durumunda oluşabilecek hasarlardan üretici sorumlu değildir. Bu kurallara uyulması, cihazın güvenli ve düzgün çalışması için gereklidir.

Elektrik Bağlantısı

İçecek dolabınız, ankastre ve kalıcı kurulum için tasarlanmıştır.

Cihazın, **N.I.C.E.I.C.** üyesi, yetkili bir elektrikçi tarafından bağlanması önerilir. Kurulumun, **I.E.E.** ve yürürlükteki yerel yönetmeliklere uygun şekilde gerçekleştirilmesi gerekmektedir.

Konumlandırma

- Cihazınızın, yalnızca ortam sıcaklığının cihazın etiketinde belirtilen iklim sınıfına uygun olduğu bir alana kurulması önerilir.
- Ortam sıcaklığının aşağıda belirtilen aralıkların dışında kalması durumunda, cihazınız düzgün çalışmayabilir.
- Cihazın yerleştirilmesi sırasında yaralanma veya cihazın zarar görmesini önlemek için iki kişiyle çalışılması önerilir.

- Cihaz doğrudan güneş ışığına maruz bırakılmamalı ve sürekli ısı kaynaklarının veya aşırı sıcaklıkların (örneğin radyatör veya kazan yanı) yakınında konumlandırılmamalıdır. Bu mümkün değilse, cihaz ile ısı kaynağı arasına bir yalıtım plakası yerleştirilmelidir.
- Cihaz kurulduktan sonra kolay erişilebilir bir elektrik prizinin bulunduğundan emin olunuz.
- Cihazı sağlam ve düz bir zemine yerleştiriniz. Ön kısmında bulunan ayarlanabilir ayaklar, cihazın dengede durmasını sağlamak için kullanılmalıdır.
- Kapının rahatça açılabilmesi için yeterli boşluk bırakınız. Bu, hem cihazın zarar görmesini hem de olası yaralanmaları önler.
- **ÖNEMLİ:** Cihazın alt kısmında bulunan havalandırma açıklığı, hava sirkülasyonu içindir. Bu bölümün önü kesinlikle kapatılmamalı veya engellenmemelidir. Aksi takdirde cihaz düzgün çalışmayabilir.
- Cihazınız solo (bağımsız) kullanım için uygundur.
- Özellikle derinlik ölçüsüne dikkat edilmelidir.
- **ÖNEMLİ:** Cihazın alt kısmındaki havalandırma açıklığı hava sirkülasyonu içindir. Bu alanın önü kesinlikle kapatılmamalı veya engellenmemelidir. Aksi takdirde cihaz düzgün çalışmayabilir.
- Taban havalandırmasının önüne dekoratif bir plinth (ön panel) yerleştirilebilir. Ancak, aşağıdaki diyagramda belirtilen kesit boşluğu bu panel üzerinde mutlaka bırakılmalıdır. Bu kesit, havalandırma ızgarası çıkarılmış olsa dahi gereklidir.

Yükseklik Ayarı ve Dengeleme

- Cihaz, zemindeki düzensizlikleri dengelemek için ayarlanabilir ayaklarla donatılmıştır.
- Bu işlemin iki kişi tarafından yapılması önerilir.
- Yükseklik ayarı, cihaz ankastre olarak yerleştirilmeden önce yapılmalıdır. Ayar, cihazın üst panelinin mutfak tezgâhının altına tam oturacağı şekilde gerçekleştirilmelidir.
- Cihazın fabrika çıkışı yüksekliği 865 mm'dir. Ayaklar kullanılarak yükseklik 865–920 mm aralığında ayarlanabilir.
- Ayarlanabilir ayaklara erişim sağlamak için cihazı dikkatlice yaklaşık 60° eğiniz.
- Bu işlem sırasında cihazın her zaman desteklendiğinden emin olunuz.

- Ayakları çevirerek cihazın yüksekliğini 870–920 mm aralığında uygun şekilde ayarlayınız ve cihazı dengede konumlandırınız.

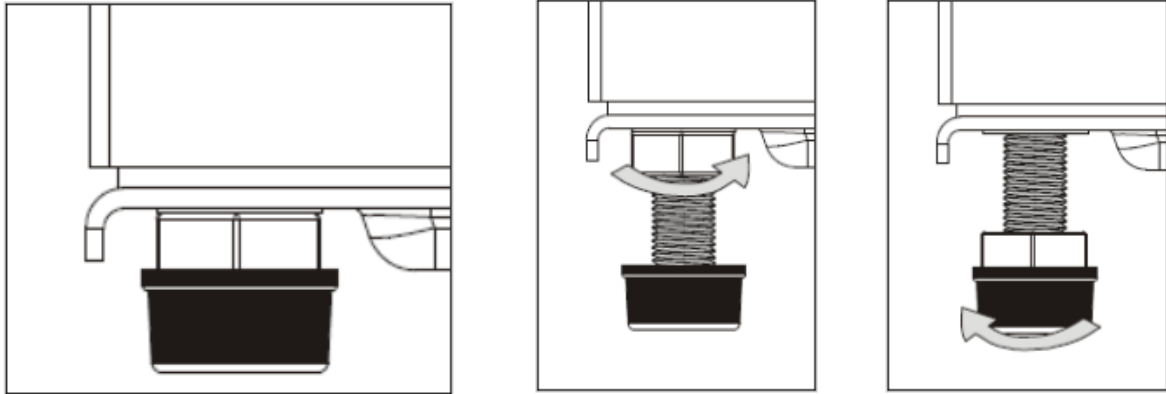

- Aynı işlemleri diğer ayarlanabilir ayaklar için de tekrarlayınız.

ÖNEMLİ: Cihaz düzgün şekilde dengelenmezse, kapı ve kapı contası olumsuz etkilenebilir.

ÖNEMLİ: Ayaklar yüksek konumdayken cihazı hareket ettirmeyiniz.

Kapı Kolu Montajı

- Kolu monte edeceğimiz taraftaki kapı contasını çıkarınız. Bu bölümde, kol montajı için ayrılmış iki adet delik bulunmaktadır.
- Sağlanan iki vida, yaylı rondela ve düz rondela ile kolu, yukarıdaki diyagramda gösterildiği şekilde sıkıca monte ediniz.
- Kapı contasını tekrar yerine takınız.

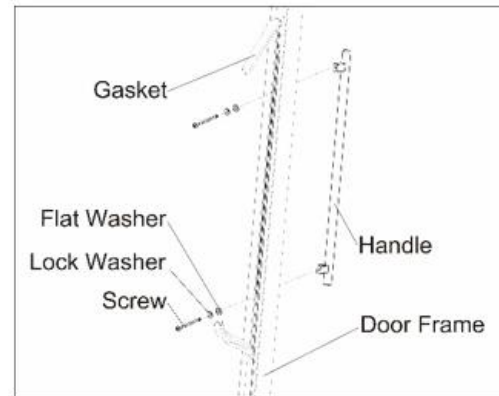

ÖNEMLİ: Kapı contasını ısıtmanız gerekiyorsa, yalnızca en düşük ısı ayarında ve kısa süreli olarak ısıtınız. Aksi halde conta zarar görebilir ve bu tür hasarlar garanti kapsamında ücretsiz olarak karşılanmaz.

ÖNEMLİ: Cihazın kapı yönünü değiştirdikten sonra, eğer cihazı arka yüzeyi üzerine yatırdıysanız, cihazı tekrar çalıştırmadan önce en az 8 saat bekleyiniz.