

SILTRONICS

DOSER

siltronics.com.tr

YERLİ
ÜRETİM

**DOZAJLAMA
SİSTEMLERİ**

SILTER **2** yıl



siltronics.com.tr

İÇİNDEKİLER

CNC DOZAÇLAMA MAKİNALARI	14 - 21
YARDIMCI MAKİNALAR	22 - 25
KONTROL ÜNİTELERİ VE VALFLER	26 - 31
PÜSKÜRTME TABANÇALARI ve BASINÇLI TANKLAR	32 - 35
MUHTELİF ÜRÜNLER - YEDEK PARÇALAR - AKSESUARLAR	36 - 49
DOZAJLAMA SİSTEMLERİ SARF MALZEMELERİ	50 - 65

SILTER



SILTER ŞİRKETLER GRUBU

Silter, dünya standardındaki üretim anlayışı, yenilikçi, kaliteli ve geniş ürün yelpazesi ve farklı sektörlere yönelik üretim kabiliyeti ile sadece ülkemizde değil, küresel pazarda da kendini ispatlamış bir firmadır. Her geçen gün güçlü adımlarla büyüyen firmamız, ilk olarak **"SILTER"** markasıyla hazır giyim sektöründe yönelik ütüleme ihtiyacını gideren üretim yaparak yola çıkmış ve bu alanda dünya markası haline gelmiştir. Bugün **Silter**, teknoloji ve tasarım geliştirme yetkinliğine dayalı çeşitlendirilmiş ürün gamı ile 82 ülkeye ihracat yapmaktadır.

Yerli üretime verdiğimiz önem, sağladığımız istihdam ve yaptığımız ihracat ile ülke ekonomisine katkı sağlamaktayız. **Silter**, ülkemizin hazır giyim imalatı sektöründe %85'in üzerinde kullanım oranı olan lider bir markadır. Teknoloji ve AR-GE yatırımları, **25 fayda model/patentli ürünü, 76 tasarım tescilli ürünü, 55 marka tescili, ISO 9001-2015 Kalite Yönetim** Sistemi ve muhtelif kalite belgeleri bulunan **200 üzerinde ürün çeşitliliği** ile ülkemize katkı sağlamaya devam etmektedir.







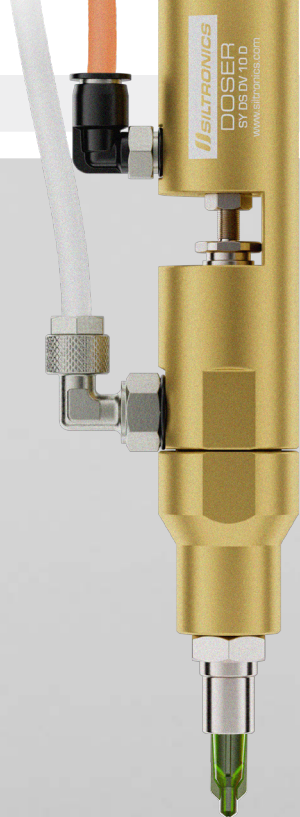



Silter'in, elektronik ürünlerine ait markası olan "**Siltronics** ", ilk olarak **Silter**'in ihtiyaç duyduğu mekanik ve elektronik kontrollü makine ve teçhizatı üretmekle başlamıştır.

Bu aşamadan sonra pek çok alanda endüstriyel üretim yapmakta olan firmalara, "**Siltronics** " markasıyla çözüm ortaklığı yapmaktadır. Endüstriyel imalat sanayinin çeşitli alanlarında ihtiyaç duyulan dozajlama makinalarını "**Doser**" alt markasıyla imal ederek, yerli çözümler sunan sahasındaki lider firmalardan biridir.

İstanbul Büyükçekmece'de 25.000 m2 kapalı alanda bulunan fabrikasında üretim yapan "Siltronics", savunma sanayinden otomotive, beyaz eşyadan tekstile, medikalden gıda sektörüne kadar çok geniş bir yelpazede imalat yapan firmalara, dozajlama üniteleri, CNC dozajlama makinaları, iğne, şırınga, vb. sarf malzemeleri ve ODM çözümleri hızlı, kaliteli ve optimum alanaklarla sunmaktadır.

DOZAJLAMA ?

Dozajlama; akışkan malzemelerin (su, gres, silikon vb.) hassas kontrollü bir şekilde bir yerden başka bir yere aktarılması işlemidir.

Dozajlama Sistemleri; Ticari, sanatsal veya bireysel alanlar için özel olarak geliştirilen sistemdir. Güvenilir, kullanımı kolay ve sürdürülebilirliği esas alınarak geliştirilen sistemdir. Ürün veya eserde kullanılacak mikro kimyasalların, istenilen alana, istenilen miktarda dozajının uygulanmasında mükemmel sonuç elde etmenizi sağlar. Dozajlama sistemini kullanarak zaman/maliyet hesaplarında üstün kazanç elde edersiniz. Üreteceğiniz ürün veya eseri projenize özgü dozajlama sistemi geliştirilebilir veya farklı projeler için kullanabilirsiniz. Üretim sisteminize derseniz sabit, derseniz modüler olarak entegre edebilir ve farklı aparatlarla, farklı projelerinizde kullanabilirsiniz. Dozajlama sistemlerinin size sağlayacağı faydaların başlıcaları aşağıda sıralanmıştır.

- Kontrol
- Güvenlik
- Verimlilik
- Düşük Maliyet
- Zaman Tasarufu
- Ölçümlenebilirlik
- Geliştirilebilirlik

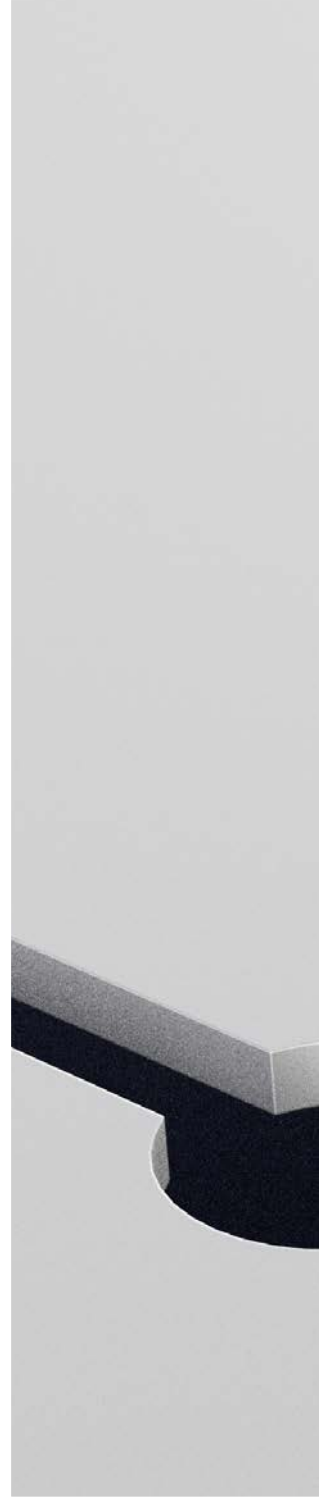



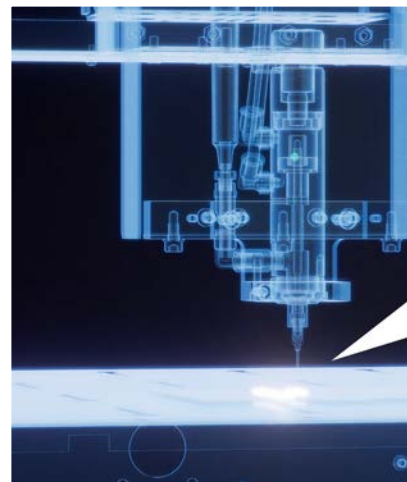
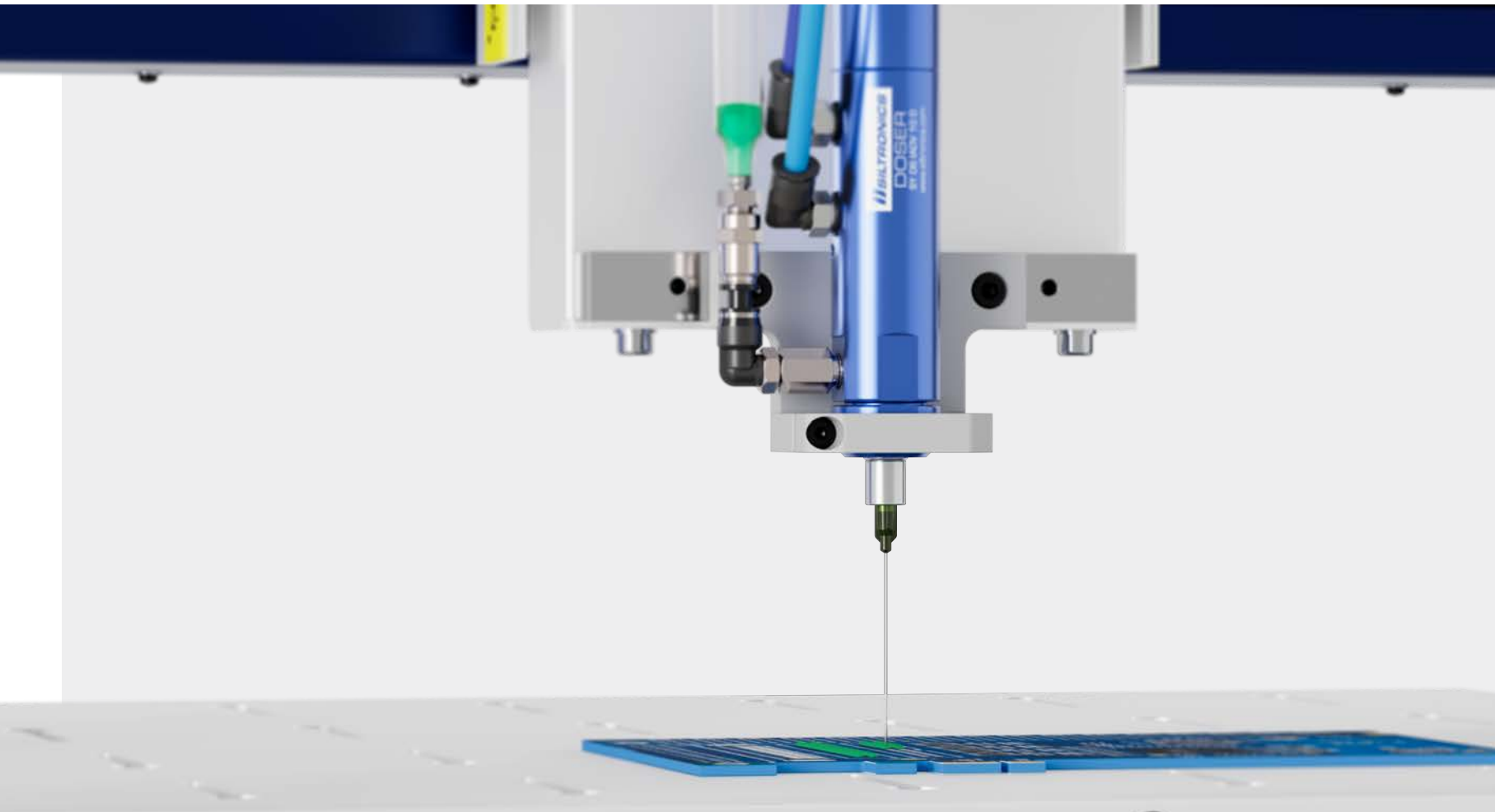

KULLANIM ALANLARI ?

Kullanım Alanları; Sanat eserlerinin üretiminden - kişisel ürünlere, kozmetik sektörden - gıda ve içecek üretimine, otomotiv sanayisinden - savunma sanayisine, boyama ve renklendirmeden - hasas yapıştırıcılara kadar çok farklı alan ve sektörlerde kullanılmaktadır.

Eserinizin ve ya ürünlerinizin üretiminde size özel olarak geliştirilen dozajlama sistemleri neyi, ne kadar hayal edebildiğimizle alakalıdır. Hayallerinizi "**Siltronics**" ürünleri ile gerçekleştirin.

BEYAZ ESYA MONTAJI
GIDA SANAYİ
ELEKTRONİK
YAPIŞTIRICILAR
LED KAPLAMA
TERMAL MACUN
SIZDIRMAZLIK MALZEMELERİ
DAMLA ETİKET
İZOLASYON
FOTOVOLTAİK PANEL
ÇEŞİTLİ YAĞLAMALAR
SAĞLIK SEKTÖRÜ
OTOMOTİV
EPOKSi
VAZICI KARTUŞ DOLUM
MÜHÜRLEME
KOSMETİK SANAYİ
FIRIN VE MİKRODALGA



SİZE ÖZEL PROJELER

Siltronics mühendislerimiz, titiz ve nitelikli çalışmalarıyla ihtiyaç ve taleplerinizi mükemmel sonuca ulaştıracak projeler geliştirir. Butik veya seri üretime uygun dozajlama sistemleri, yüksek verimlilik ve fayda üzerine üretilmektedir.

YAZILIM DESTEĞİ

Yazılım ekibimiz, isterseniz tek bir projeniz için dilerseniz çoklu ve modüler projeleriniz için uygulanabilir ve geliştirilebilir yazılım desteği sunmaktadır.

KURULUM ve TEKNİK SERVİS DESTEĞİ

Mühendislerimiz ve teknik personelimiz, ürün kurulumu ve satış sonrası desteğiyle, uzaktan ve yerinde servis hizmetiyle üretiminiz aksamamasına önüne geçmektedir.

SÜRDÜRÜLEBİLİR YEDEK PARÇA

Siltronics dozajlama sistemleri, ürettiği tüm ürünlerde ve yedek parça temininde sürdürülebilirlik ilkesini benimsemektedir.

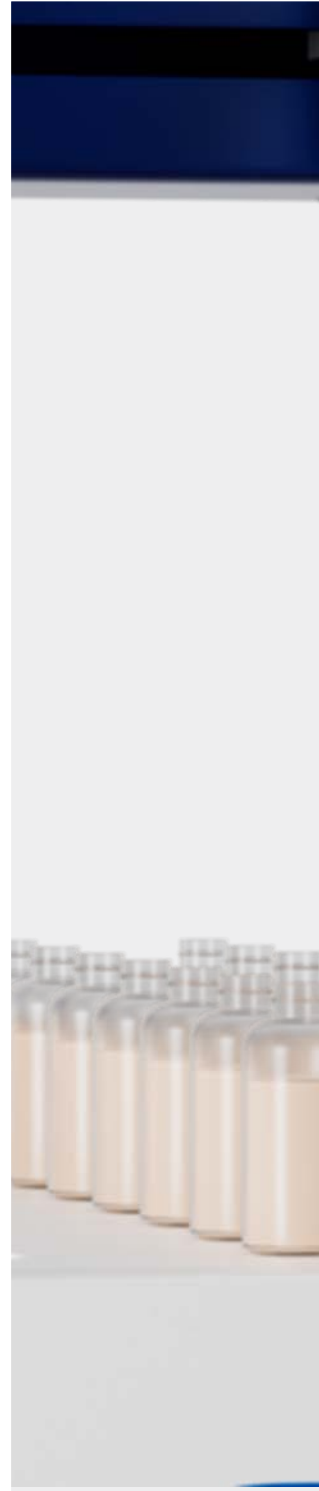







CNC DOZAJLAMA MAKİNALARI

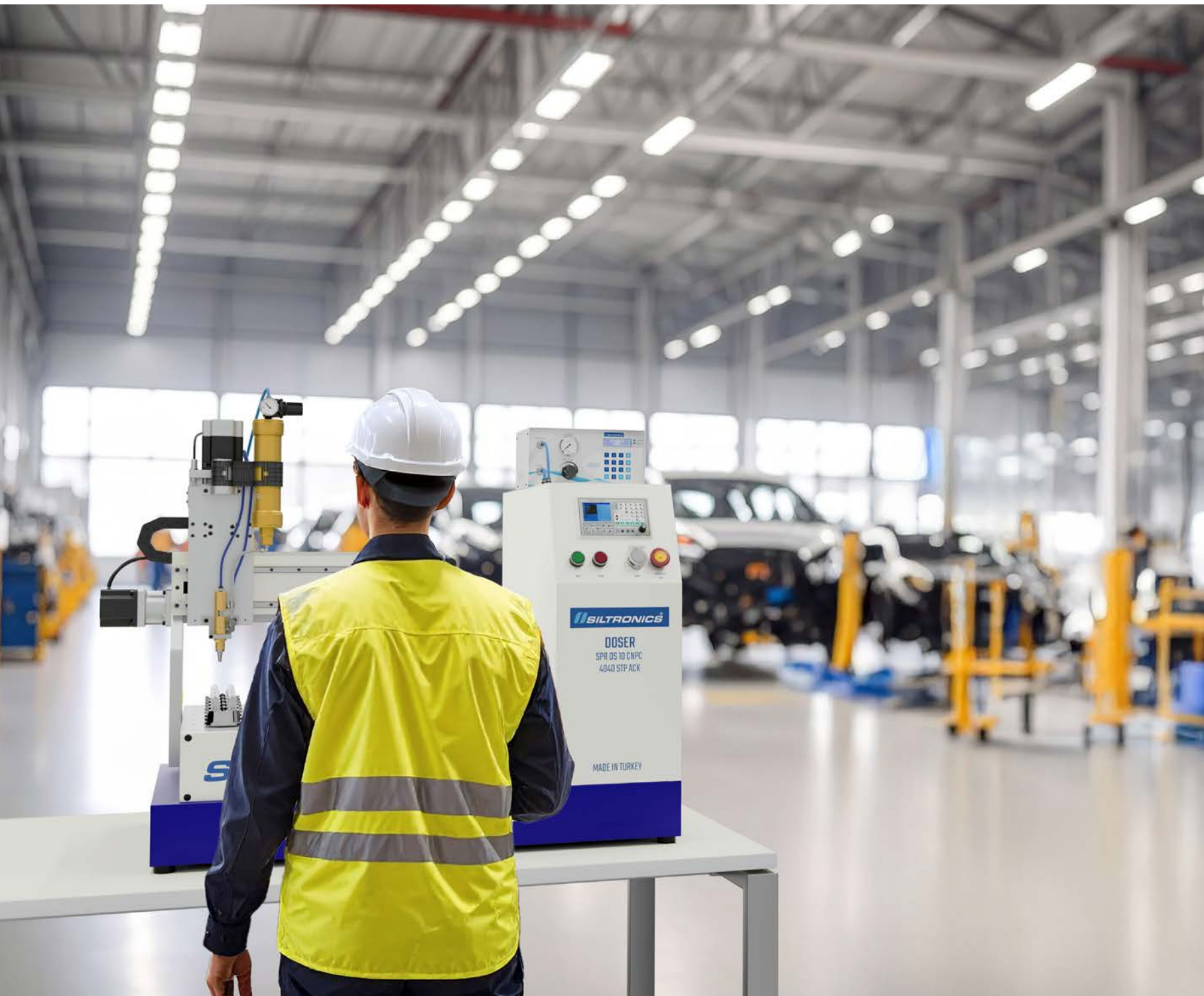

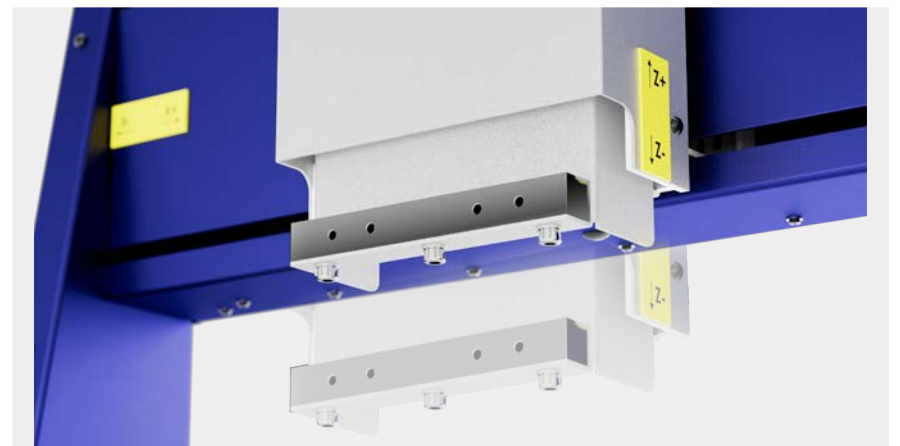



MASA ÜSTÜ 300x300 - STEP MOTOR - AÇIK KABİN

SPR DS 10 CNPC 3030 STP ACK

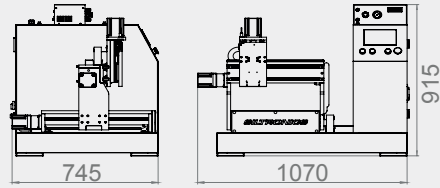

Kontrol Edilen Eksen Sayısı	3 Eksen (X,Y,Z)
Çalışma Alanı (X/Y/Z)	300 mm / 300 mm / 100mm
Tabla Ebatları (X/Y)	450 mm / 560 mm
Tahrik Sistemi	Step Motor
Hız (X/Y/Z)	150 mm/sn
Hassasiyet	±0,02
Koordinat Çözünürlüğü	0,0001
Kontrol Ünitesi	SMC4 - 4 16A16B
Gövde Tipi	Açık Kabin
Çalışma Gerilimi	220 V / 50 Hz
Çalışma Basıncı	Max. 6 Bar
Ağırlık	~ 120 kg
Yüklenabilen Takım Ağırlığı	4 kg

MASA ÜSTÜ 400x400 - STEP MOTOR - AÇIK KABİN

SPR DS 10 CNPC 4040 STP ACK

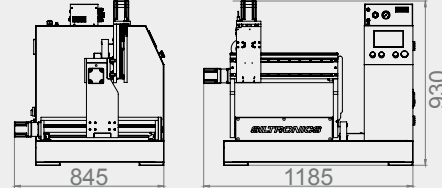

Kontrol Edilen Eksen Sayısı	3 Eksen (X,Y,Z)
Çalışma Alanı (X/Y/Z)	400 mm / 400 mm / 150 mm
Tabla Ebatları (X/Y)	550 mm / 660 mm
Tahrik Sistemi	Step Motor
Hız (X/Y/Z)	150 mm/sn
Hassasiyet	±0,02
Koordinat Çözünürlüğü	0,0001
Kontrol Ünitesi	SMC4 - 4 16A16B
Gövde Tipi	Açık Kabin
Çalışma Gerilimi	220 V / 50 Hz
Çalışma Basıncı	Max. 6 Bar
Ağırlık	~ 155 kg
Yüklenabilen Takım Ağırlığı	4 kg



MASA ÜMASA ÜSTÜ 400x400 - SERVO MOTOR - AÇIK KABİN
SPR SPR DS 10 CNPC 4040 SRV ACK

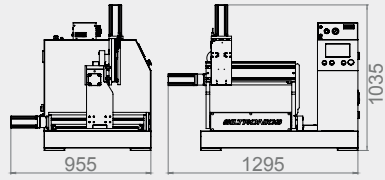

Kontrol Edilen Eksen Sayısı	3 Eksen (X,Y,Z)
Çalışma Alanı (X/Y/Z)	400 mm / 400 mm / 150 mm
Tabla Ebatları (X/Y)	550 mm / 660 mm
Tahrik Sistemi	Ac Servo
Hız (X&Y/Z)	600-300 mm/sn
Hassasiyet	±0,02
Koordinat Çözünürlüğü	0,0001
Kontrol Ünitesi	SMC4 - 4 16A16B
Gövde Tipi	Açık Kabin
Çalışma Gerilimi	220 V / 50 Hz
Çalışma Basıncı	Max. 6 Bar
Ağırlık	~ 165 kg
Yüklenebilen Takım Ağırlığı	5 kg

MASA ÜSTÜ 500x500 - STEP MOTOR - AÇIK KABİN
SPR DS 10 CNPC 5050 STP ACK

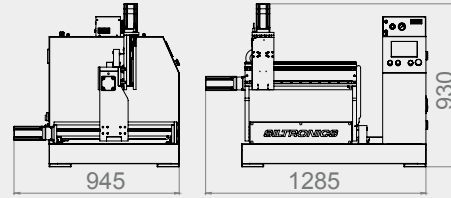

Kontrol Edilen Eksen Sayısı	3 Eksen (X,Y,Z)
Çalışma Alanı (X/Y/Z)	500 mm / 500 mm / 150 mm
Tabla Ebatları (X/Y)	650 mm / 760 mm
Tahrik Sistemi	Step Motor
Hız (X/Y/Z)	150 mm/sn
Hassasiyet	±0,02
Koordinat Çözünürlüğü	0,0001
Kontrol Ünitesi	SMC4 - 4 16A16B
Gövde Tipi	Açık Kabin
Çalışma Gerilimi	220 V / 50 Hz
Çalışma Basıncı	Max. 6 Bar
Ağırlık	~ 180 kg
Yüklenebilen Takım Ağırlığı	4 kg



MASA ÜSTÜ 500x500 - SERVO MOTOR - AÇIK KABİN

SPSPR DS 10 CNPC 5050 SRV ACK

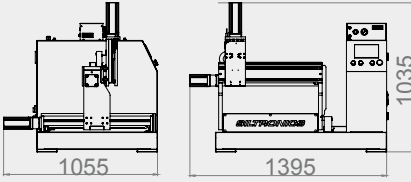

Kontrol Edilen Eksen Sayısı	3 Eksen (X,Y,Z)
Çalışma Alanı (X/Y/Z)	500 mm / 500 mm / 150 mm
Tabla Ebatları (X/Y)	650 mm / 760 mm
Tahrik Sistemi	Ac Servo
Emniyetli Hız (X/Y/Z)	200 mm/sn
Max Hız (X&Y/Z)	600 mm/sn- 300 mm/sn
Hassasiyet	± 0,02
Koordinat Çözünürlüğü	0,0001
Kontrol Ünitesi	SMC4 - 4 16A16B
Gövde Tipi	Açık Kabin
Çalışma Gerilimi	220 V / 50 Hz
Çalışma Basıncı	Max. 6 Bar
Ağırlık	~ 187 kg
Yüklenebilen Takım Ağırlığı	4 kg



MASA ÜSTÜ 400x400 - STEP MOTOR - AÇIK KABİN

SPR DS 10 CNPC 4040 STP

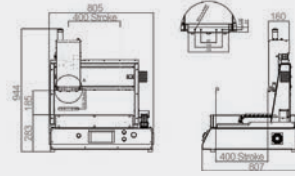

Kontrol Edilen Eksen Sayısı	3 Eksen (X,Y,Z)
Çalışma Alanı (X/Y/Z)	400 mm / 400 mm / 150 mm
Tabla Ebatları (X/Y)	598 mm / 650 mm
Tahrik Sistemi	Step Motor
Hız (X/Y/Z)	85/85/50 mm/ sn
Hassasiyet	±0,5 mm
Yüklenebilen Takım Ağırlığı	2 kg
Kontrol Ünitesi	SMC4 - 4 16A16B
Gövde Tipi	Açık Kabin
Çalışma gerilimi	220 V / 50 Hz
Çalışma Basıncı	Max. 6 Bar
Ağırlık	~ 100 kg



MASA ÜSTÜ 400x400 - STEP MOTOR - AÇIK KABİN 4 EKSEN

SPR DS 10 CNPC 4040 STP

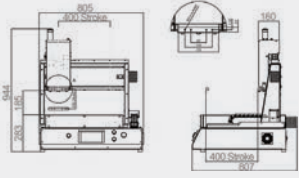

Kontrol Edilen Eksen Sayısı	4 Eksen (X,Y,Z)
Çalışma Alanı (X/Y/Z)	400 mm / 400 mm / 150 mm
Tabla Ebatları (X/Y)	550 mm / 660 mm
Tahrik Sistemi	Ac Servo
Hız (X&Y/Z)	600-300 mm/sn
Hassasiyet	±0,02
Koordinat Çözünürlüğü	0,0001
Kontrol Ünitesi	SMC4 - 4 16A16B
Gövde Tipi	Açık Kabin
Çalışma Gerilimi	220 V / 50 Hz
Çalışma Basıncı	Max. 6 Bar
Ağırlık	~ 165 kg
Yüklenebilen Takım Ağırlığı	5 kg



DAİRESEL DOZAJLAMA MAKİNASI

SPR DS DD 300

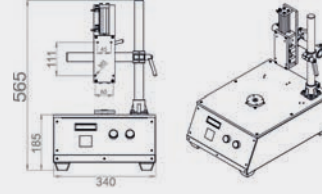

Kontrol Edilen Eksen Sayısı	Tek Eksen
Çalışma Alanı	Ø 300 mm
Tahrik Sistemi	Step Motor
Maksimum Dönme Hızı	1-99 rpm
Maksimum Dönme Açısı	1-999 derece
Piston Strok	0-50 mm
Maksimum Parça Yüksekliği	~ 175 mm
Maksimum Parça Ağırlığı	5 kg
Gövde Tipi	Açık Kabin
Çalışma Gerilimi	220 V / 50 Hz
Çalışma Basıncı	Max. 6 Bar
Cihaz Ağırlığı	~ 18 kg





YARDIMCI MAKİNALAR

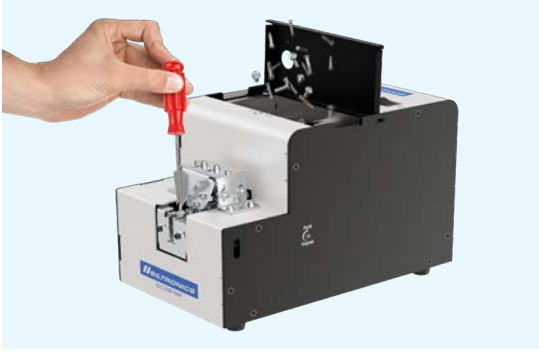
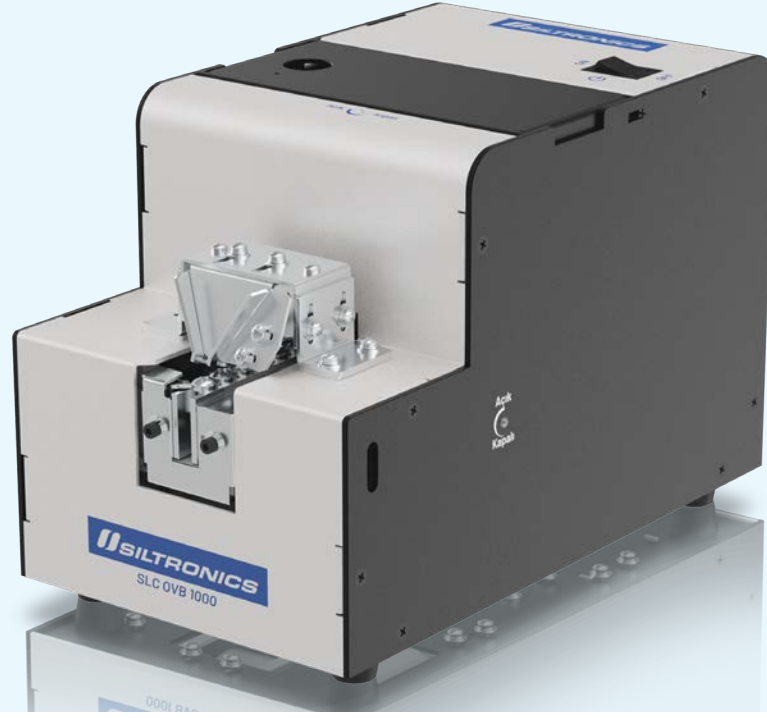

“SILTRONICS” OTOMATİK VİDA BESLEYİCİ

SPR SLC OVB 1000

Kullanılabilir Vida Boyutu	Max. 17 mm
Ayarlanabilir Parça Aralığı	2.0 - 5.0 mm
Giriş Gerilimi	DV 12 V (Adaptör ile çalışır)
Çıkış Hızı	~ 2 Vida / sn
Dış Ebatları	220 x 130 x 150 mm
Ağırlık	~ 2,8 kg

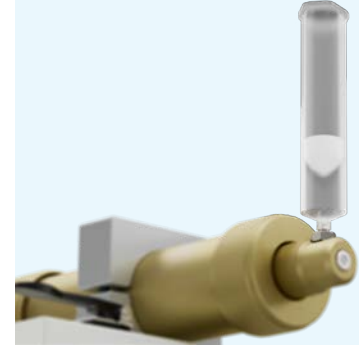

"SILTRONICS" ŞİRINGA DOLUM MAKİNASI

SPR DS SDM 10 M

Malzemeyi düşük hava kabarcığı riskiyle aktarır.

Hızlı şırınga değişimi için luer lock bağlantısı vardır.

Kurulum gerektirmez.

Basıncılı hava ile çalışır.

Kimyasalların israfını en aza indirir.

3cc'den 100cc'ye kadar şırıngalara uygundur.

D ve SY DS KK 10 DS kontrol ünitesine bağlanabilme.

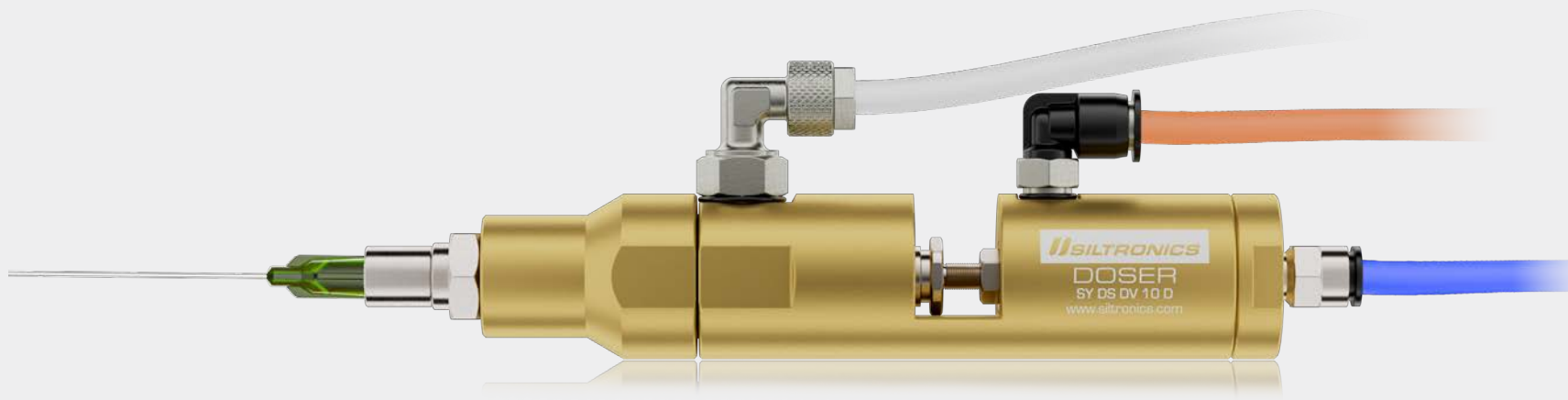

SILTRONICS
DOSER
SY PS DV 10 D
www.siltronics.com



KONTROL ÜNİTELERİ ve VALFLER



"DOSER" DOZAJLAMA MAKİNESİ KONTROL ÜNİTESİ - DİJİTAL

SY DS KK 10 D

Dozajlama valfi ile entegreli kullanım.

İster ayak pedalı, ister parmak siviciyle kontrol.

00-00.02 - 59-59.99 ms arası dozajlama.

Akışkan çıkış hızını pnömomatik ayarlayabilme.

Keypad ile rahat veri giriş imkanı.

Manuel regülatör ile basınç ayarlama.

Çalışma Basıncı - 5-7 bar



“DOSER” DOZAJLAMA MAKİNESİ KONTROL ÜNİTESİ - DİJİTAL

SY DS KK 10 DS

Şırınga ile entegreli kullanımı.

İster ayak pedali, ister parmak siviciyle kontrol.

00-00.09 - 59-59.999 ms arası dozajlama. ms arası dozajlama.

Akışkan çıkış hızını pnömatik ayarlayabilme.

Keypad ile rahat veri giriş imkanı.

Geri emiş özelliği.

Hassas regülatörü sayesinde hassas basınç ayarlayabilme.

Kısıcı vana ile vakum gücünü ayarlama.

Çalışma Basıncı - 4 bar



“DOZER” DOZAJLAMA MAKİNASI VALFİ - MİNÖR

SY DS MDV 10 D

Düşük viskoziteli akışkanlar için uygun kullanım .

Çalışma Yöntemi	İleri İtme
Ölçü (boy/çap)	79 x 18 mm
Çalışma Tipi	Yay geri dönlü
Sıvı Girişi	G 1/8
Uygulanan Malzemeler	Düşük viskozitel akışkanlar.
Maksimum Sıvı Basıncı	5 Bar
Çıkış Debi Değişim Toleransı	+2%
Gövde	Alüminyum



“DOZER” DOZAJLAMA MAKİNASI VALFİ - İĞNE KAPAMALI ve AYARLI

SY DS IADV 10 D

Ayar vidası sayesinde yüksek hassasiyet ayar özelliği

Çalışma Yöntemi	İleri İtme
Hacim	Max 2.5 LT / dk (su)
Çalışma Tipi	Aç - Kapa
Sıvı Girişi	Ø 4-6 mm
Uygulanan Malzemeler	Düşük ve orta viskozitel akışkanlar.
Maksimum Sıvı Basıncı	5 Bar
Çıkış Debi Değişim Toleransı	+2%

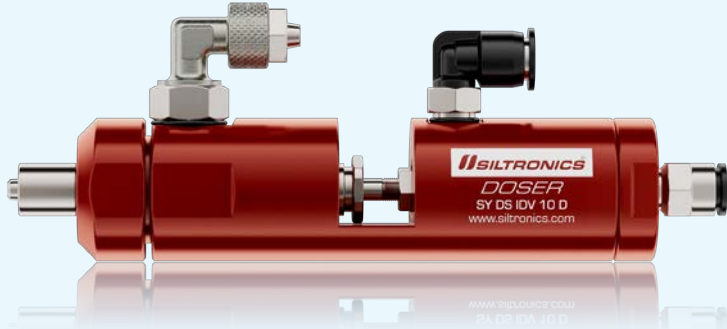

“DOZER” DOZAJLAMA MAKİNASI VALFİ - İĞNE KAPAMALI

SY DS IDV 10 D

Düşük ve orta viskoziteli akışkanlar için uygun kullanım .

Çalışma Yöntemi	İleri İtme
Hacim	Max 3 LT / dk (su)
Çalışma Tipi	Aç - Kapa
Sıvı Girişi	Ø 4-6 mm
Uygulanan Malzemeler	Düşük ve orta viskozitel akışkanlar.
Maksimum Sıvı Basıncı	5 Bar
Çıkış Debi Değişim Toleransı	+2%

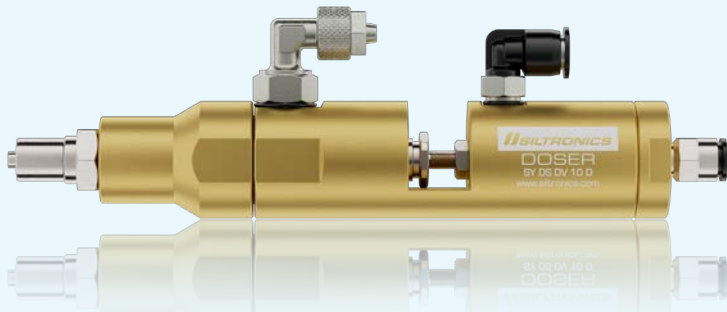

“DOZER” DOZAJLAMA MAKİNASI VALFİ

SY DS DV 10 D

Düşük ve orta viskoziteli akışkanlar için uygun kullanım .

Çalışma Yöntemi	Geri Çekme
Hacim	8 LT / dk
Çalışma Tipi	Aç - Kapa
Sıvı Girişi	Ø 6-8 mm
Uygulanan Malzemeler	Epoksi, silikon, üretan, motor yağı, düşük ve orta viskozitel akışkanlar.
Maksimum Sıvı Basıncı	30 Bar
Çıkış Debi Değişim Toleransı	+2%

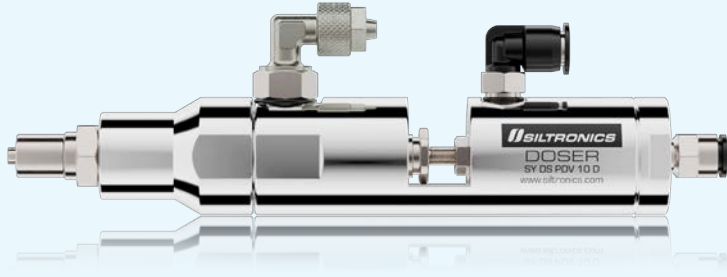

“DOZER” DOZAJLAMA MAKİNASI VALFİ - PASLANMAZ

SY DS PDV 10 D

Gıda, Petrokimya, Otomotiv yan sanayi vb. sektörlerde kullanılır.

Çalışma Yöntemi	Geri Çekme
Hacim	8 LT / dk
Çalışma Tipi	Aç - Kapa
Sıvı Girişi	Ø 6-8 mm
Uygulanan Malzemeler	Düşük ve orta viskozitel akışkanlar.
Maksimum Sıvı Basıncı	30 Bar
Çıkış Debi Değişim Toleransı	+2%
Gövde	304 kalite paslanmaz çelik

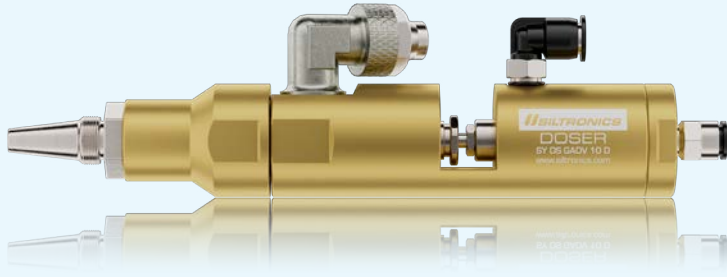

“DOZER” DOZAJLAMA MAKİNASI VALFİ - GENİŞ AĞIZLI

SY DS GADV 10 D

Yüksek viskoziteli akışkanlar için uygun kullanım .

Çalışma Yöntemi	Geri Çekme
Hacim	12 LT / dk
Çalışma Tipi	Aç - Kapa
Sıvı Girişi	Ø 10-12 mm
Uygulanan Malzemeler	Epoksi, silikon, üretan, motor yağı, yüksek ve orta viskozitel akışkanlar.
Maksimum Sıvı Basıncı	30 Bar
Çıkış Debi Değişim Toleransı	+2%



“DOZER” DOZAJLAMA MAKİNASI VALFİ - YÜKSEK BASINÇLI

SY DS YDV 10 D

Yüksek ve orta viskoziteli akışkanlar için uygun kullanım .

Çalışma Yöntemi	Geri Çekme
Ölçü (boy/çap)	118 x 38 mm
Çalışma Tipi	Aç - Kapa
Sıvı Girişi / Sıvı Çıkışı	1/4" / 1/4"
Uygulanan Malzemeler	Yüksek ve orta viskozitel akışkanlar.
Maksimum Sıvı Basıncı	175 Bar
Çıkış Debi Değişim Toleransı	+2%
Gövde	Alüminyum



“DOZER” DOZAJLAMA MAKİNASI VALFİ - YÜKSEK BASINÇLI

SY DS YPDV 10 D

Yüksek ve orta viskoziteli akışkanlar için uygun kullanım .

Çalışma Yöntemi	Geri Çekme
Ölçü (boy/çap)	118 x 38 mm
Çalışma Tipi	Aç - Kapa
Sıvı Girişi / Sıvı Çıkışı	1/4" / 1/4"
Uygulanan Malzemeler	Yüksek ve orta viskozitel akışkanlar.
Maksimum Sıvı Basıncı	175 Bar
Çıkış Debi Değişim Toleransı	+2%
Gövde	Paslanmaz çelik



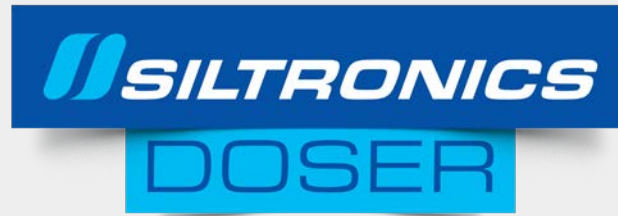

PÜSKÜRTME TABANÇALARI ve BASINÇLI TANKLAR

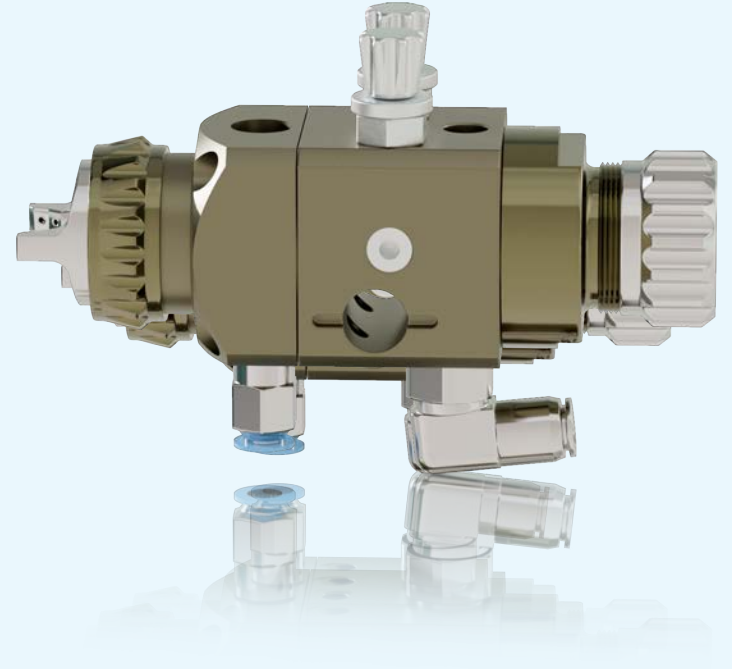

DÜŞÜK BASINÇ HAVALI OTOMATİK PÜSKÜRTME TABANCASI

TS OPT S25

Düşük viskoziteli kimyasalların püskürtülmesinde tercih edilmektedir. Başlığı değiştirerek düz veya yuvarlak püskürtme sağlanabilir. Sürekli ya da aralıklı püskürtme yapılabilir.

İğne ölçü seçenekleri • 0,5, 1, 1,3 ve 2 mm

Çalışma Basıncı • 1 Bar

Açı ayar düğmesi vardır.

DÜŞÜK BASINÇ HAVALI OTOMATİK PÜSKÜRTME TABANCASI - HASSAS AYARLI

TS OPT SJ6

Yağun kimyasallar için kullanılır.

İğne ölçü seçenekleri • 0,8 - 1 - 1,2 - 1,4 - 1,6 - 1,8 - 2 - 2,5 mm

Çalışma basıncı • 3 Bar

Hassas ve kademeli sıvı püskürtme ayar düğmesi.

Püskürtme genişlik ayar düğmesi.

Geliştirilmiş hava şapkası.

Hava ayar düğmesi.

Açı ayar düğmesi.

Ölçüler • 45 x 65 x 138 mm



"DOSER" BASINÇLI TANKLAR

SATIŞ KODU	KAPASİTE	ÇALIŞMA BASINCI	GÖVDE	KOVA	İÇ ÇAP	İÇ YÜKSEKLİK	AĞIRLIK	KARIŞTIRICI
TS DS BT 3	3 LT	0,5 - 2 BAR	GALVANİZ	ALÜMİNYUM	11 cm	18 cm	1,5 kg	KARIŞTIRICISIZ
TS DS BT 10	10 LT	0,5 - 4 BAR	GALVANİZ	ALÜMİNYUM	26 cm	21 cm	17 kg	MANUEL KARIŞTIRICILI
TS DS BT 10 OK	10 LT	0,5 - 4 BAR	GALVANİZ	ALÜMİNYUM	26 cm	21 cm	17 kg	OTOMATİK KARIŞTIRICILI
TS DS BT 20	20 LT	0,5 - 4 BAR	GALVANİZ	PASLANMAZ	32 cm	39 cm	22 kg	MANUEL KARIŞTIRICILI
TS DS BT 20 OK	20 LT	0,5 - 4 BAR	GALVANİZ	PASLANMAZ	32 cm	39 cm	22 kg	OTOMATİK KARIŞTIRICILI
TS DS BT 40	40 LT	0,5 - 4 BAR	GALVANİZ	PASLANMAZ	32 cm	55 cm	27 kg	MANUEL KARIŞTIRICILI
TS DS BT 40 OK	40 LT	0,5 - 4 BAR	GALVANİZ	PASLANMAZ	32 cm	55 cm	27 kg	OTOMATİK KARIŞTIRICILI
TS DS BT 80	80 LT	0,5 - 4 BAR	GALVANİZ	PASLANMAZ	37 cm	66 cm	40 kg	MANUEL KARIŞTIRICILI
TS DS BT 80 OK	80 LT	0,5 - 4 BAR	GALVANİZ	PASLANMAZ	37 cm	66 cm	40 kg	OTOMATİK KARIŞTIRICILI





MUHTELIF ÜRÜNLER - YEDEK PARÇALAR - AKSESUARLAR



SPR DS DG 10 D

Ürün adı : Doser Dozajlama Tabancası
Açıklama : SY DS KRTS 10 DT Model kartuş ile entegreli kullanılır.
SY DS KK 10 D ve SY DS KK 10 DS kontrol ünitesine bağlanabilir.



TS DTS 30

Ürün adı : Dozajlama Tabancası - Tekli Şırınga İçin
Açıklama : Tek kompotent şırıngalar ile manuel dozajlama imkanı sağlar.



SY DS KRTS 10 D

Ürün adı : Dozajlama Makinesi Kartuş Ünitesi
Açıklama : Yüksek viskoziteli kimyasalların dozajlama işleminde kullanılır.
SY DS DG 10 D SY DS KK 10 DS ile entegreli kullanılabilir.
Ürün Özelliği : Regülatör Bağlantılı



SY DS KRTS 10 DT

Ürün adı : Dozajlama Makinesi Kartuş Ünitesi
Açıklama : Tüp içerisinde yer alan yüksek viskoziteli kimyasalların dozajlama işleminde kullanılır.
Ürün Özelliği : Hortum bağlantılı



SY DS BA 10 D

Ürün adı : Dozajlama Kartuş Bağlantı Aparatı
Açıklama : Kartuş ünitesini dozajlama sehпасına sabitleyici aparat.



TY PSV 10 D

Ürün adı : Doser Kontrol Ünitesi Parmak Sivici
Açıklama : Kontrol Ünitesinin uygulama alanına uzak kaldığı noktalarda şırınga veya valf üzerine takılarak dozajlama imkanı sağlar.
Ürün Özelliği : Bağlantı: DSUB 9 PİN



SY APDS 10 D

Ürün adı : Kontrol Ünitesi Ayak Pedalı
Açıklama : Kontrol Ünitesinin uygulama alanına uzak kaldığı noktalarda dozajlama imkanı sağlar.



SY SP DS 10 D

Ürün adı : Dozajlama Makinesi Sehпасı
Açıklama : Kontrol üniteleri ile entegreli kullanıma uygundur bağlantı aparatı yardımıyla kartuşlara entegreli olarak kullanılır



SY DS KUBA 14

Ürün adı : Kartuş Ünitesi Bağlantı Aparatı

Açıklama : Kartuş ünitesi içerisine yerleştirilen plastik kimyasal tüplerin iğneler ile entegreli kullanımını sağlayan aparat. O-Ring dahil satılmaktadır.

Ürün Özelliği : Bağlantı Ölçüsü : 1/4"



SY DS KUBA 38

Ürün adı : Kartuş Ünitesi Bağlantı Aparat

Açıklama : Kartuş ünitesi içerisine yerleştirilen plastik kimyasal tüplerin iğneler ile entegreli kullanımını sağlayan aparat. O-Ring dahil satılmaktadır.

Ürün Özelliği : Bağlantı Ölçüsü : 3/8"



SY DS KUBA 15

Ürün adı : Dozajlama Makinesi Kartuş Ünitesi

Açıklama : Kartuş ünitesi içerisine yerleştirilen alüminyum kimyasal tüplerin iğneler ile entegreli kullanımını sağlayan aparat. O-Ring dahil satılmaktadır.

Ürün Özelliği : Bağlantı Ölçüsü : M15 x 1,5 / 1/4"



TY DBR 10 D

Ürün adı : Dozajlama Basınç Regülatörü

Açıklama : SY DS 10 KK D kontrol ünitesinin regülatörüdür.

Ürün Özelliği : Çalışma Basıncı : 1-6 Bar



TY DBR 10 DS

Ürün adı : Dozajlama Basınç Regülatörü

Açıklama : SY DS 10 KK DS kontrol ünitesinin regülatörüdür.

Ürün Özelliği : Çalışma Basıncı : 0,1-4 Bar



TY DBR 16 K

Ürün adı : Dozajlama Basınç Regülatörü - Kartuş Tipi

Açıklama : Kontrol ünitesi içerisinde bulunan kimyasalın hava basıncının ayarlanmasını sağlar.

Ürün Özelliği : Çalışma Basıncı : 1-6 Bar



TY DBR 16 H

Ürün adı : Dozajlama Basınç Regülatörü - Hat Tipi

Açıklama : Hava basıncını ayarlama imkanı sağlar.

Ürün Özelliği : Çalışma Basıncı : 1-6 Bar



TY DBR 014HK

Ürün adı : Dozajlama Basınç Regülatörü - Hassas - Kartuş Tipi

Açıklama : Kartuş ünitesi içerisinde bulunan kimyasalın hava basıncını ayarlama hassas ayarlama imkanı sağlar.

Ürün Özelliği : Çalışma Basıncı : 0,1-4 Bar



TY DBR 014HH

Ürün adı : Dozajlama Basınç Regülatörü - Hassas - Hat Tipi
Açıklama : Hava basıncını ayarlama hassas ayarlama imkanı sağlar.

Ürün Özelliği : Çalışma Basıncı : 0,1-4 Bar



TY DBR 0052 HH

Ürün adı : Dozajlama Basınç Regülatörü - Hassas - Hat Tipi
Açıklama : Hava basıncını ayarlama hassas ayarlama imkanı sağlar.

Ürün Özelliği : Çalışma Basıncı : 0,05 -2 Bar



TS DS YTF

Ürün adı : Hassas Filtre Sistemi (Yağ Tutucu Filtre)
Açıklama : Dozajlama sistemlerimize gelen havayı hassas bir şekilde filtreleyerek üniteye temiz havanın gitmesini sağlar. Hassas regülatör bulunan sistemlerde kullanılması gerekmektedir.



TY MN 406

Ürün adı : Silter Manometre
Ürün Özelliği : Çalışma Basıncı : 0-6 Bar

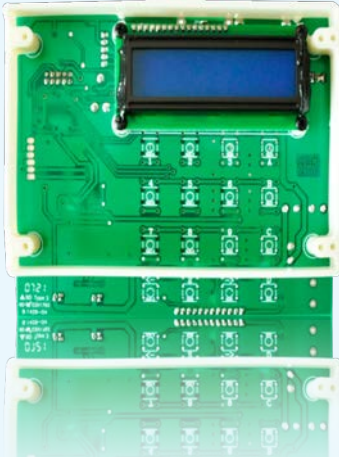

TY PCB DS 10 DS

Ürün adı : Elektronik Kart

Açıklama : SY DS 10 KK D ve DS model kontrol ünitesinin kartı.

Ürün Özelliği : Çalışma Basıncı : 0,1-4 Bar

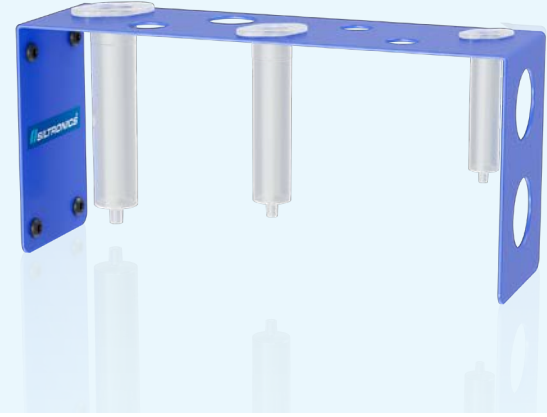

SY SS XCC

Ürün adı : Şırınga Standı

Açıklama : 3 - 5 - 10 - 30 - 55 ve 70 cc şırıngalar için.

Ürün Özelliği : Çalışma Basıncı : 1-6 Bar



SY DS VSBA 18

Ürün adı : Valf Şırınga Bağlantı Aparatı

Ürün Özelliği : Bağlantı Ölçüsü : 1/8"



SY DS SUBA 18

Ürün adı : Şırınga Uç Bağlantı Adaptörü

Ürün Özelliği : Bağlantı Ölçüsü : 1/4"



SY DS SUBA 14

Ürün adı : Şırınga Uç Bağlantı Adaptörü

Ürün Özelliği : Bağlantı Ölçüsü : 1/4"



SY DS KOBIR 14

Ürün adı : Kartuş - Valf Ön Bağlantı İğneli Rakoru

Açıklama : Dozajlama iğnelerinin valf ve kartuşa bağlanmasını sağlar.
Sıvı çıkış iğnesi ve burcu komple.

Ürün Özelliği : Bağlantı Ölçüsü : 1/4" Çıkış: Ø 3 mm

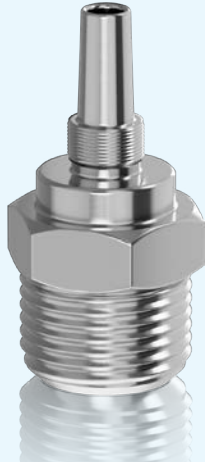

SY DS VCI 143

Ürün adı : Valf Sıvı Çıkış İğnesi

Açıklama : Dozajlama valfinde kullanılmaktadır.

Ürün Özelliği : Bağlantı Ölçüsü : 1/4" Çıkış: Ø 3 mm



SY DS VCI 1453

Ürün adı : Valf Sıvı Çıkış İğnesi

Açıklama : Geniş ağızlı valfte kullanılmaktadır.

Ürün Özelliği : Bağlantı Ölçüsü : 1/4" Çıkış: Ø 3,5 mm



SY DS VISB

Ürün adı : Valf İğne Sabitleyici Burcu

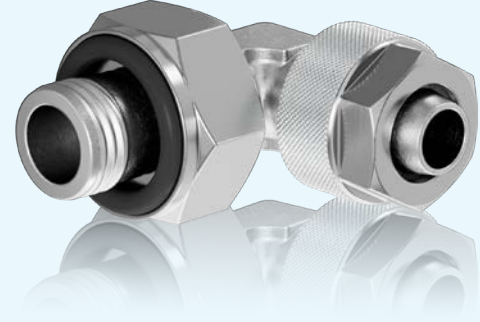

TY DS KOBDR 1468

Ürün adı : Kartuş Ön Bağlantı Dirsekli Rakoru

Ürün Özelliği : Bağlantı Ölçüsü : 1/4" 6-8

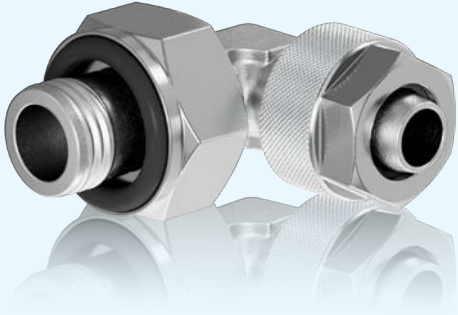

TY DS KOBDR 14810

Ürün adı : Kartuş Ön Bağlantı Dirsekli Rakoru

Ürün Özelliği : Bağlantı Ölçüsü : 1/4" 6-10

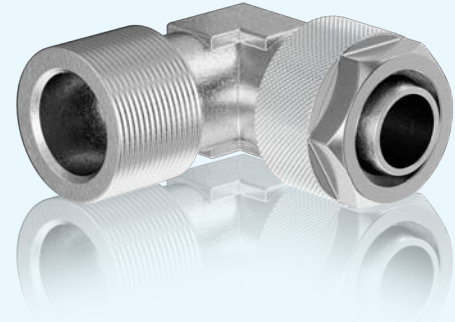

TY DS KOBDR 381012

Ürün adı : Kartuş Ön Bağlantı Dirsekli Rakoru

Ürün Özelliği : Bağlantı Ölçüsü : 3/8" 10-12

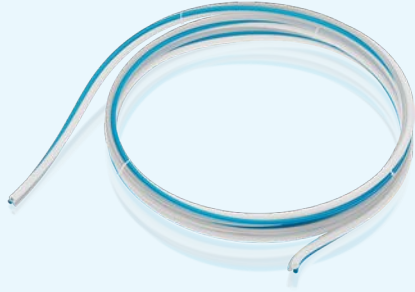

SY DS HG 46

Ürün adı : Dozajlama Hortum Grubu

Ürün Özelliği : 4x6' lik teflon hortumlu

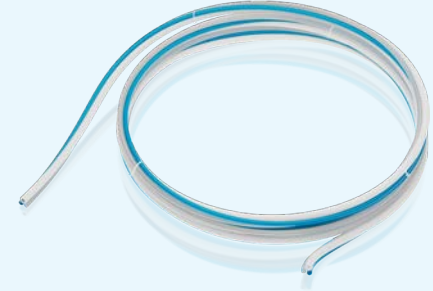

SY DS HG 68

Ürün adı : Dozajlama Hortum Grubu

Ürün Özelliği : 10x12' lik teflon hortumlu

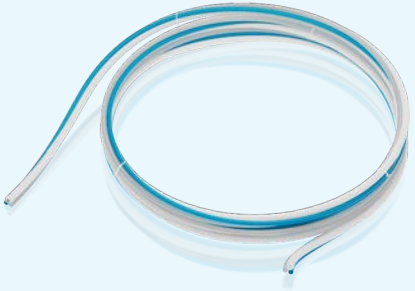

SY DS HG 1012

Ürün adı : Dozajlama Hortum Grubu

Ürün Özelliği : 4x6' lik teflon hortumlu

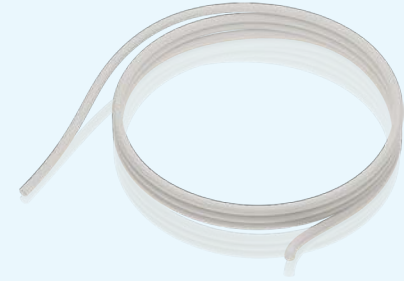

TY DS TH 46100

Ürün adı : Dozajlama Teflon Hortumu

Açıklama : Talebe göre metrajlı satılmaktadır.

Ürün Özelliği : 4x6 mm



TY DS TH 68100

Ürün adı : Dozajlama Teflon Hortumu
Açıklama : Talebe göre metrojli satılmaktadır.

Ürün Özelliği : 6x8 mm



TY DS TH 810100

Ürün adı : Dozajlama Teflon Hortumu
Açıklama : Talebe göre metrojli satılmaktadır.

Ürün Özelliği : 8x10 mm



TY DS TH 10121100

Ürün adı : Dozajlama Teflon Hortumu
Açıklama : Talebe göre metrojli satılmaktadır.

Ürün Özelliği : 10x12 mm

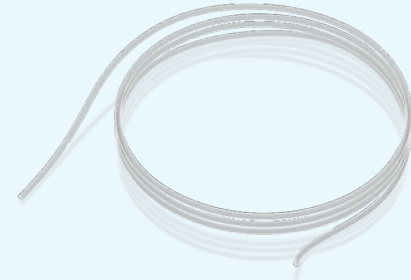

TY DS HH 46100

Ürün adı : Dozajlama Hava Hortumu
Açıklama : Talebe göre metrojli satılmaktadır.

Ürün Özelliği : 4x6 mm

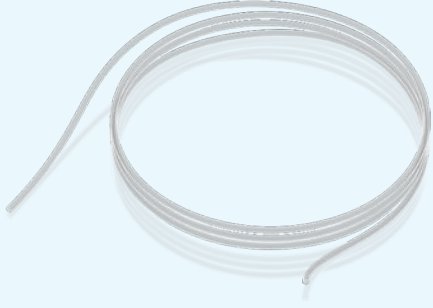

TY DS HH 68100

Ürün adı : Dozajlama Hava Hortumu
Açıklama : Talebe göre metrojlı satılmaktadır.

Ürün Özelliği : 6x8 mm

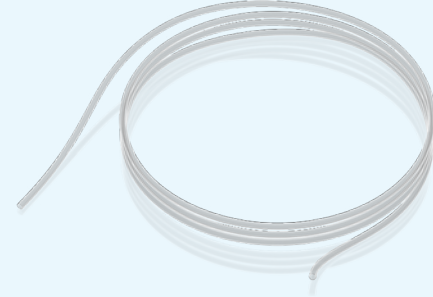

TY DS HH 810100

Ürün adı : Dozajlama Hava Hortumu
Açıklama : Talebe göre metrojlı satılmaktadır.

Ürün Özelliği : 8x10 mm

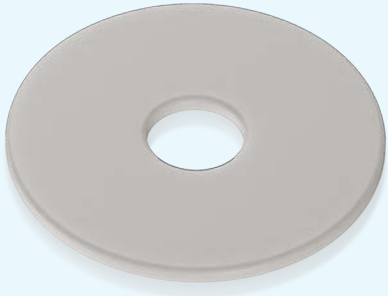

SY DS KUPC 601425

Ürün adı : Kartuş Üst (Arka) Kapak Contası
Ürün Özelliği : 60 x 14,5 x 2,5 mm

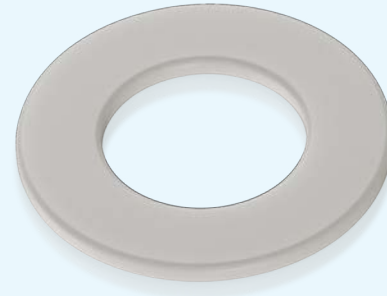

SY DS KAPC 603325

Ürün adı : Kartuş Alt (Ön) Kapak Contası
Ürün Özelliği : 60,6 x 33,75 x 2,5 mm



TY DS KKO 553

Ürün adı : Kartuş Kapak O - Ringi

Ürün Özelliği : Ø 55x3 mm

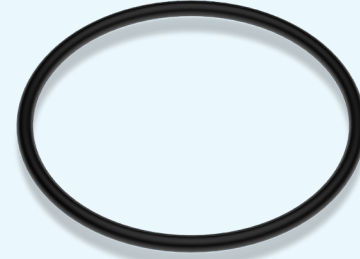

TY DS VO 2025

Ürün adı : Valf O - Ringi

Açıklama : Kartuş alt kapak ve valflerde kullanılır.

Ürün Özelliği : Ø 20x2,5 mm



TY DS VT1

Ürün adı : Valf Teflon İğnesi





DOZAJLAMA SİSTEMLERİ SARF MALZEMELERİ



1/4" ENJEKSİYON BAŞLIKLİ DÜZ İĞNELER

Satış Kodu	Standart	Uzunluk	İç Çap	Dış Çap	Renk
EBD14G025	14G	0,6350 cm	1,55 mm	1,83 mm	Koyu Yeşil
EBD15G025	15G	0,6350 cm	1,36 mm	1,65 mm	Bal
EBD18G025	18G	0,6350 cm	0,84 mm	1,27 mm	Yeşil
EBD20G025	20G	0,6350 cm	0,60 mm	0,91 mm	Pembe
EBD21G025	21G	0,6350 cm	0,51 mm	0,82 mm	Mor
EBD22G025	22G	0,6350 cm	0,41 mm	0,72 mm	Mavi
EBD23G025	23G	0,6350 cm	0,34 mm	0,64 mm	Turuncu
EBD25G025	25G	0,6350 cm	0,26 mm	0,51 mm	Kırmızı
EBD27G025	27G	0,6350 cm	0,21 mm	0,41 mm	Şeffaf
EBD30G025	30G	0,6350 cm	0,16 mm	0,31 mm	Lavanta
EBD32G025	32G	0,6350 cm	0,11 mm	0,23 mm	Sarı
EBD34G025	34G	0,6350 cm	0,06 mm	0,22 mm	Cam Göbeği



1/2" ENJEKSİYON BAŞLIKLİ DÜZ İĞNELER

Satış Kodu	Standart	Uzunluk	İç Çap	Dış Çap	Renk
EBD14G050	14G	1,27 cm	1,55 mm	1,83 mm	Koyu Yeşil
EBD15G050	15G	1,27 cm	1,36 mm	1,65 mm	Bal
EBD18G050	18G	1,27 cm	0,84 mm	1,27 mm	Yeşil
EBD19G050	19G	-	-	-	Siyah
EBD20G050	20G	1,27 cm	0,60 mm	0,91 mm	Pembe
EBD21G050	21G	1,27 cm	0,51 mm	0,82 mm	Mor
EBD22G050	22G	1,27 cm	0,41 mm	0,72 mm	Mavi
EBD23G050	23G	1,27 cm	0,34 mm	0,64 mm	Turuncu
EBD25G050	25G	1,27 cm	0,26 mm	0,51 mm	Kırmızı
EBD27G050	27G	1,27 cm	0,21 mm	0,41 mm	Şeffaf
EBD30G050	30G	1,27 cm	0,16 mm	0,31 mm	Lavanta
EBD32G050	32G	1,27 cm	0,11 mm	0,23 mm	Sarı
EBD34G050	34G	1,27 cm	0,06 mm	0,22 mm	Cam Göbeği



1" ENJEKSİYON BAŞLIKLİ DÜZ İĞNELER

Satış Kodu	Standart	Uzunluk	İç Çap	Dış Çap	Renk
EBD14G100	14G	2,54 cm	1,55 mm	1,83 mm	Koyu Yeşil
EBD15G100	15G	2,54 cm	1,36 mm	1,65 mm	Bal
EBD18G100	18G	2,54 cm	0,84 mm	1,27 mm	Yeşil
EBD20G100	20G	2,54 cm	0,60 mm	0,91 mm	Pembe
EBD21G100	21G	2,54 cm	0,51 mm	0,82 mm	Mor
EBD22G100	22G	2,54 cm	0,41 mm	0,72 mm	Mavi
EBD23G100	23G	2,54 cm	0,34 mm	0,64 mm	Turuncu
EBD25G100	25G	2,54 cm	0,26 mm	0,51 mm	Kırmızı
EBD27G100	27G	2,54 cm	0,21 mm	0,41 mm	Şeffaf



1,5" ENJEKSİYON BAŞLIKLİ DÜZ İĞNELER

Satış Kodu	Standart	Uzunluk	İç Çap	Dış Çap	Renk
EBD14G150	14G	3,81 cm	1,55 mm	1,83 mm	Koyu Yeşil
EBD15G150	15G	3,81 cm	1,36 mm	1,65 mm	Bal
EBD18G150	18G	3,81 cm	0,84 mm	1,27 mm	Yeşil
EBD20G150	20G	3,81 cm	0,60 mm	0,91 mm	Pembe
EBD21G150	21G	3,81 cm	0,51 mm	0,82 mm	Mor
EBD22G150	22G	3,81 cm	0,41 mm	0,72 mm	Mavi
EBD23G150	23G	3,81 cm	0,34 mm	0,64 mm	Turuncu
EBD25G150	25G	3,81 cm	0,26 mm	0,51 mm	Kırmızı
EBD27G150	27G	3,81 cm	0,21 mm	0,41 mm	Şeffaf



1/2" ENJEKSİYON BAŞLIKLİ 45° EĞİMLİ İĞNELER

Satış Kodu	Standart	Uzunluk	İç Çap	Dış Çap	Renk
EBE14G050-45	14G	1,27 cm	1,55 mm	1,83 mm	Koyu Yeşil
EBE15G050-45	15G	1,27 cm	1,36 mm	1,65 mm	Bal
EBE18G050-45	18G	1,27 cm	0,84 mm	1,27 mm	Yeşil
EBE20G050-45	20G	1,27 cm	0,60 mm	0,91 mm	Pembe
EBE21G050-45	21G	1,27 cm	0,51 mm	0,82 mm	Mor
EBE22G050-45	22G	1,27 cm	0,41 mm	0,72 mm	Mavi
EBE23G050-45	23G	1,27 cm	0,34 mm	0,64 mm	Turuncu
EBE25G050-45	25G	1,27 cm	0,26 mm	0,51 mm	Kırmızı
EBE27G050-45	27G	1,27 cm	0,21 mm	0,41 mm	Şeffaf



1" ENJEKSİYON BAŞLIKLİ 45° EĞİMLİ İĞNELER

Satış Kodu	Standart	Uzunluk	İç Çap	Dış Çap	Renk
EBE14G100-45	14G	2,54 cm	1,55 mm	1,83 mm	Koyu Yeşil
EBE15G100-45	15G	2,54 cm	1,36 mm	1,65 mm	Bal
EBE18G100-45	18G	2,54 cm	0,84 mm	1,27 mm	Yeşil
EBE20G100-45	20G	2,54 cm	0,60 mm	0,91 mm	Pembe
EBE21G100-45	21G	2,54 cm	0,51 mm	0,82 mm	Mor
EBE22G100-45	22G	2,54 cm	0,41 mm	0,72 mm	Mavi
EBE23G100-45	23G	2,54 cm	0,34 mm	0,64 mm	Turuncu
EBE25G100-45	25G	2,54 cm	0,26 mm	0,51 mm	Kırmızı
EBE27G100-45	27G	2,54 cm	0,21 mm	0,41 mm	Şeffaf



1/2" ENJEKSİYON BAŞLIKLİ 90° EĞİMLİ İĞNELER

Satış Kodu	Standart	Uzunluk	İç Çap	Dış Çap	Renk
EBE14G050-90	14G	1,27 cm	1,55 mm	1,83 mm	Koyu Yeşil
EBE15G050-90	15G	1,27 cm	1,36 mm	1,65 mm	Bal
EBE18G050-90	18G	1,27 cm	0,84 mm	1,27 mm	Yeşil
EBE20G050-90	20G	1,27 cm	0,60 mm	0,91 mm	Pembe
EBE21G050-90	21G	1,27 cm	0,51 mm	0,82 mm	Mor
EBE22G050-90	22G	1,27 cm	0,41 mm	0,72 mm	Mavi
EBE23G050-90	23G	1,27 cm	0,34 mm	0,64 mm	Turuncu
EBE25G050-90	25G	1,27 cm	0,26 mm	0,51 mm	Kırmızı
EBE27G050-90	27G	1,27 cm	0,21 mm	0,41 mm	Şeffaf



1" ENJEKSİYON BAŞLIKLİ 90° EĞİMLİ İĞNELER

Satış Kodu	Standart	Uzunluk	İç Çap	Dış Çap	Renk
EBE14G100-90	14G	2,54 cm	1,55 mm	1,83 mm	Koyu Yeşil
EBE15G100-90	15G	2,54 cm	1,36 mm	1,65 mm	Bal
EBE18G100-90	18G	2,54 cm	0,84 mm	1,27 mm	Yeşil
EBE20G100-90	20G	2,54 cm	0,60 mm	0,91 mm	Pembe
EBE21G100-90	21G	2,54 cm	0,51 mm	0,82 mm	Mor
EBE22G100-90	22G	2,54 cm	0,41 mm	0,72 mm	Mavi
EBE23G100-90	23G	2,54 cm	0,34 mm	0,64 mm	Turuncu
EBE25G100-90	25G	2,54 cm	0,26 mm	0,51 mm	Kırmızı
EBE27G100-90	27G	2,54 cm	0,21 mm	0,41 mm	Şeffaf



1/2" ENJEKSİYON BAŞLIKLIL TEFLON UÇLU İĞNELER

Satış Kodu	Standart	İç Çap	Renk
EBTU21G050	21G	0,51 mm	Gri
EBTU25G050	25G	0,30 mm	Pembe
EBTU27G050	27G	0,20 mm	Kırmızı



1" ENJEKSİYON BAŞLIKLIL TEFLON UÇLU İĞNELER

Satış Kodu	Standart	İç Çap	Renk
EBTU21G100	21G	0,51 mm	Gri
EBTU25G100	25G	0,30 mm	Pembe
EBTU27G100	27G	0,20 mm	Kırmızı



1/2" ENJEKSİYON BAŞLIKLIL LAMA UÇLU İĞNELER

Satış Kodu	Standart	Uzunluk	Renk
EBLU14G050	14G	1,27 cm	Koyu Yeşil
EBLU15G050	15G	1,27 cm	Turuncu

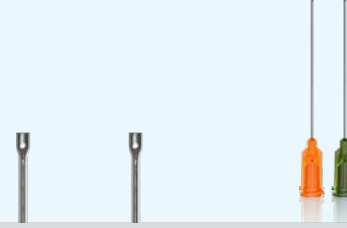

1,5" ENJEKSİYON BAŞLIKLIL LAMA UÇLU İĞNELER

Satış Kodu	Standart	Uzunluk	Renk
EBLU14G150	14G	3,57 cm	Koyu Yeşil
EBLU15G150	15G	3,57 cm	Turuncu



PLASTİK KONİK İĞNELER

Satış Kodu	Standart	İç Çap	Renk
PK14G	14G	1,54 mm	Koyu Yeşil
PK16G	16G	1,19 mm	Gri
PK18G	18G	0,84 mm	Yeşil
PK20G	20G	0,60 mm	Pembe
PK22G	22G	0,41 mm	Mavi
PK25G	25G	0,26 mm	Kırmızı
PK27G	27G	0,20 mm	Şeffaf



ANTİSTATİK KONİK İĞNELER

Satış Kodu	Standart	Renk
APK4.003.14G	14G	Siyah
APK4.003.16G	16G	Siyah
APK4.003.20G	20G	Siyah
APK4.003.22G	22G	Siyah
APK4.003.25G	25G	Siyah
APK4.003.27G	27G	Siyah



1/2" ENJEKSİYON BAŞLIKLİ ESNEK UÇLU (PP) İĞNELER

Satış Kodu	Standart	Uzunluk	İç Çap	Renk
EBEU14G050	14G	1,27 cm	1,55 mm	Koyu Yeşil
EBEU15G050	15G	1,27 cm	1,36 mm	Bal
EBEU18G050	18G	1,27 cm	0,84 mm	Yeşil
EBEU20G050	20G	1,27 cm	0,60 mm	Pembe
EBEU22G050	22G	1,27 cm	0,41 mm	Mavi
EBEU25G050	25G	1,27 cm	0,26 mm	Kırmızı



1" ENJEKSİYON BAŞLIKLİ ESNEK UÇLU (PP) İĞNELER

Satış Kodu	Standart	Uzunluk	İç Çap	Renk
EBEU14G100	14G	2,54 cm	1,55 mm	Koyu Yeşil
EBEU15G100	15G	2,54 cm	1,36 mm	Bal
EBEU18G100	18G	2,54 cm	0,84 mm	Yeşil
EBEU20G100	20G	2,54 cm	0,60 mm	Pembe
EBEU22G100	22G	2,54 cm	0,41 mm	Mavi
EBEU25G100	25G	2,54 cm	0,26 mm	Kırmızı



1/5" ENJEKSİYON BAŞLIKLİ ESNEK UÇLU (PP) İĞNELER

Satış Kodu	Standart	Uzunluk	İç Çap	Renk
EBEU14G150	14G	3,81 cm	1,55 mm	Koyu Yeşil
EBEU15G150	15G	3,81 cm	1,36 mm	Bal
EBEU18G150	18G	3,81 cm	0,84 mm	Yeşil
EBEU20G150	20G	3,81 cm	0,60 mm	Pembe
EBEU22G150	22G	3,81 cm	0,41 mm	Mavi
EBEU25G150	25G	3,81 cm	0,26 mm	Kırmızı



1/2" ENJEKSİYON BAŞLIKLİ ALÜMİNYUM BOĞAZLI İĞNELER

Satış Kodu	Standart	İç Çap	Dış Çap	Renk
EBAB714G050	14G	1,55 mm	1,83 mm	Koyu Yeşil
EBAB715G050	15G	1,36 mm	1,65 mm	Koyu Sarı
EBAB718G050	18G	0,84 mm	1,27 mm	Yeşil
EBAB720G050	20G	0,60 mm	0,91 mm	Pembe
EBAB721G050	21G	0,51 mm	0,82 mm	Mar
EBAB722G050	22G	0,41 mm	0,72 mm	Mavi
EBAB723G050	23G	0,34 mm	0,64 mm	Turuncu
EBAB725G050	25G	0,26 mm	0,51 mm	Kırmızı

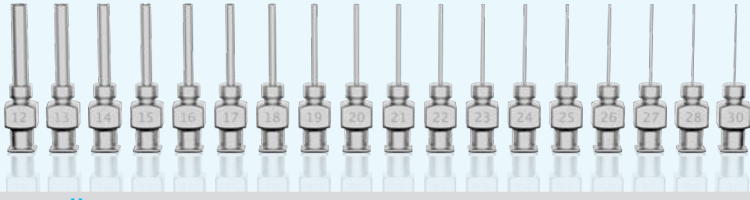

METAL İĞNELER

Satış Kodu	Standart	İç Çap	Dış Çap	Uzunluk
MIG12	12G	2,40 mm	2,76 mm	13 mm
MIG13	13G	1,99 mm	2,41 mm	13 mm
MIG14	14G	1,60 mm	2,10 mm	13 mm
MIG15	15G	1,45 mm	1,82 mm	13 mm
MIG16	16G	1,20 mm	1,64 mm	13 mm
MIG17	17G	1,12 mm	1,48 mm	13 mm
MIG18	18G	0,84 mm	1,27 mm	13 mm
MIG19	19G	0,70 mm	1,06 mm	13 mm
MIG20	20G	0,60 mm	0,90 mm	13 mm
MIG21	21G	0,51 mm	0,82 mm	13 mm
MIG22	22G	0,41 mm	0,71 mm	13 mm
MIG23	23G	0,33 mm	0,63 mm	13 mm
MIG24	24G	0,30 mm	0,55 mm	13 mm
MIG25	25G	0,25 mm	0,51 mm	13 mm
MIG26	26G	0,23 mm	0,45 mm	13 mm
MIG27	27G	0,20 mm	0,41 mm	13 mm
MIG28	28G	0,17 mm	0,35 mm	13 mm
MIG30	30G	0,15 mm	0,31 mm	13 mm

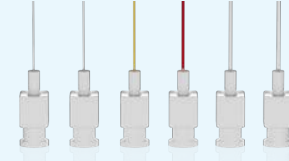

1/2" POLİPROPİLEN İĞNELER

Satış Kodu	Standart	Uzunluk	Renk
PP14G050	14G	1,27 cm	Beyaz
PP15G050	15G	1,27 cm	Beyaz
PP18G050	18G	1,27 cm	Kırmızı
PP20G050	20G	1,27 cm	Sarı
PP22G050	22G	1,27 cm	Beyaz
PP25G050	25G	1,27 cm	Beyaz

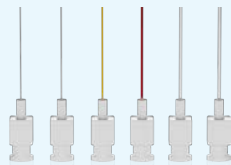

1" POLİPROPİLEN İĞNELER

Satış Kodu	Standart	Uzunluk	Renk
PP14G100	14G	2,54 cm	Beyaz
PP15G100	15G	2,54 cm	Beyaz
PP18G100	18G	2,54 cm	Kırmızı
PP20G100	20G	2,54 cm	Sarı
PP22G100	22G	2,54 cm	Beyaz
PP25G100	25G	2,54 cm	Beyaz

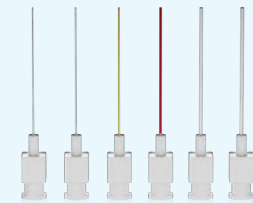

1,5" POLİPROPİLEN İĞNELER

Satış Kodu	Standart	Uzunluk	Renk
PP14G150	14G	3,81 cm	Beyaz
PP15G150	15G	3,81 cm	Beyaz
PP18G150	18G	3,81 cm	Kırmızı
PP20G150	20G	3,81 cm	Sarı
PP22G150	22G	3,81 cm	Beyaz
PP25G150	25G	3,81 cm	Beyaz



FIRÇA UÇLARI

Satış Kodu	Fırça Çapı	Standart	Fırça Tipi	Ürün Çapı	Renk
FU-1003	3 mm	18G-20G-21G-22G-23G-25G-27G	Yassı Yuvarlak	38 mm x Ø4	Beyaz/ Sarı



FIRÇA UÇLARI

Satış Kodu	Fırça Çapı	Standart	Fırça Tipi	Ürün Çapı	Renk
FU-1004	3,5 mm	18G-20G-21G-22G-23G-25G-27G	Yassı Düz	38 mm x Ø4	Beyaz/ Sarı



FIRÇA UÇLARI

Satış Kodu	Fırça Çapı	Standart	Fırça Tipi	Ürün Çapı	Renk
FU-1005	4 mm	14G-15G-18G-20G-21G-22G-23G-25G-27G	Yassı Yuvarlak	42 mm x Ø6	Beyaz/ Sarı



FIRÇA UÇLARI

Satış Kodu	Fırça Çapı	Standart	Fırça Tipi	Ürün Çapı	Renk
FU-1006	5 mm	14G-15G-18G-20G-21G-22G-23G-25G-27G	Yassı Yuvarlak	42 mm x Ø6	Beyaz/ Sarı



FIRÇA UÇLARI

Satış Kodu	Fırça Çapı	Standart	Fırça Tipi	Ürün Çapı	Renk
FU-1007	5 mm	14G-15G-18G-20G-21G-22G-23G-25G-27G	Yassı Düz	42 mm x Ø6	Beyaz/ Sarı



FIRÇA UÇLARI

Satış Kodu	Fırça Çapı	Standart	Fırça Tipi	Ürün Çapı	Renk
FU-1008	6 mm	14G-15G-18G-20G-21G-22G-23G-25G-27G	Yassı Düz	42 mm x Ø6	Beyaz/ Sarı



FIRÇA UÇLARI

Satış Kodu	Fırça Çapı	Standart	Fırça Tipi	Ürün Çapı	Renk
FU-1009	6 mm	14G-15G-18G-20G-21G-22G-23G-25G-26G	Yassı Yuvarlak	42 mm x Ø6	Beyaz/ Sarı



FIRÇA UÇLARI

Satış Kodu	Fırça Çapı	Standart	Fırça Tipi	Ürün Çapı	Renk
FU-1010	7 mm	14G-15G-18G-20G-21G-22G-23G-25G-27G	Yassı Düz	42 mm x Ø6	Beyaz/ Sarı



FIRÇA UÇLARI

Satış Kodu	Fırça Çapı	Standart	Fırça Tipi	Ürün Çapı	Renk
FU-1011	10 mm	14G-15G-18G-20G-21G-22G-23G-25G-27G	Yassı Düz	42 mm x Ø6	Beyaz/ Sarı



FIRÇA UÇLARI

Satış Kodu	Fırça Çapı	Standart	Fırça Tipi	Ürün Çapı	Renk
FU-1012	11 mm	14G-15G-18G-20G-21G-22G-23G-25G-27G	Yassı Düz	42 mm x Ø6	Beyaz/ Sarı

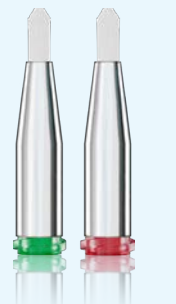

FIRÇA UÇLARI

Satış Kodu	Fırça Çapı	Standart	Fırça Tipi	Ürün Çapı	Renk
FU-1013	4 mm	15G-18G-20G-21G-22G-23G-25G-27G	Sivri Yuvarlak	40 mm x Ø6	Beyaz/ Sarı



FIRÇA UÇLARI

Satış Kodu	Fırça Çapı	Standart	Fırça Tipi	Ürün Çapı	Renk
FU-1014	4 mm	18G-20G-21G-22G-23G-25G-27G	Yassı Yuvarlak	42 mm x Ø6	Beyaz/ Sarı



FIRÇA UÇLARI

Satış Kodu	Fırça Çapı	Standart	Fırça Tipi	Ürün Çapı	Renk
FU-1015	5 mm	14G-15G-18G-20G-21G-22G-23G-25G-26G-27G	Yassı Yuvarlak	42 mm x Ø6	Beyaz/ Sarı



FIRÇA UÇLARI

Satış Kodu	Fırça Çapı	Standart	Fırça Tipi	Ürün Çapı	Renk
FU-1016	6 mm	14G-15G-18G-20G-21G-22G-23G-25G-27G	Yassı Yuvarlak	42 mm x Ø6	Beyaz/ Sarı



FIRÇA UÇLARI

Satış Kodu	Fırça Çapı	Standart	Fırça Tipi	Ürün Çapı	Renk
FU-1018	12 mm	14G-15G-18G-20G-21G-22G-23G-25G-27G	Yassı Düz	42 mm x Ø6	Beyaz/ Sarı



FIRÇA UÇLARI

Satış Kodu	Fırça Çapı	Standart	Fırça Tipi	Ürün Çapı	Renk
FU-1019	12 mm	14G-15G-18G-20G-21G-22G-23G-25G-27G	Yassı Düz	40 mm x Ø6	Beyaz/ Sarı



FIRÇA UÇLARI

Satış Kodu	Fırça Çapı	Standart	Fırça Tipi	Ürün Çapı	Renk
FU-1020	14 mm	14G-15G-18G-20G-21G-22G-23G-25G-27G	Yassı Düz	42 mm x Ø6	Beyaz/ Sarı



KILCAL 01

Satış Kodu	Renk
KU 01	Beyaz



İK 01

Ebat	Malzeme
8,5 x 5,5 x 3 cm	Plastik



İK 02

Ebat	Malzeme
6,3 x 5 x 3 cm	Plastik

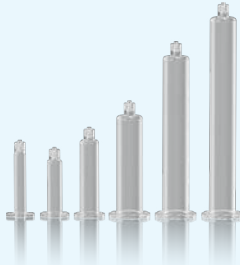

STANDART ŞİRINGALAR

Satış Kodu	Hacim	Tip	Renk
SS03CLR	3 cc	Amerikan	Şeffaf
SS05CLR	5 cc	Amerikan	Şeffaf
SS10CLR	10 cc	Amerikan	Şeffaf
SS30CLR	30 cc	Amerikan	Şeffaf
SS55CLR	55 cc	Amerikan	Şeffaf

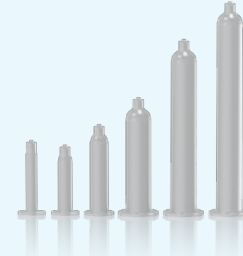

HASSAS ŞİRINGALAR

Satış Kodu	Hacim	Tip	Renk
HS03CNR	3 cc	Japon	Şeffaf
HS05CNR	5 cc	Japon	Şeffaf
HS10CNR	10 cc	Japon	Şeffaf
HS30CNR	30 cc	Japon	Şeffaf
HS55CNR	55 cc	Japon	Şeffaf
HS70CNR	70 cc	Japon	Şeffaf



ANTİSTATİK ŞİRINGALAR

Satış Kodu	Hacim	Tip	Renk
AS4.001.30B1	30 cc	Antistatik	Siyah
AS4.001.55B1	55 cc	Antistatik	Siyah

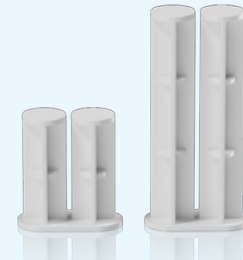

ÇİFT KOMPENETLİ ŞİRINGA İTİCİ APARATLARI

Satış Kodu	Oran	Hacim
CKIA 25	1:1	25 ml
CKIA 50	1:1	50 ml



ULTRAVİYOLE (UV) ŞİRINGALAR

Satış Kodu	Hacim	Tip	Renk
UVS5103BR	3 cc	Ultraviyole	Amber
UVS5105BR	5 cc	Ultraviyole	Amber
UVS5110BR	10 cc	Ultraviyole	Amber
UVS5130BR	30 cc	Ultraviyole	Amber
UVS5155BR	55 cc	Ultraviyole	Amber

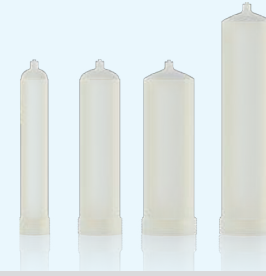

BÜYÜK ŞİRINGALAR

Satış Kodu	Hacim	Renk
BS100	100 cc	Şeffaf
BS200	200 cc	Şeffaf
BS300	300 cc	Şeffaf
BS500	500 cc	Şeffaf



ÇİFT KOMPONETLİ ŞİRINGALAR

Satış Kodu	Standart	Oran	Hacim
CKS 1125	-	1:1	25 ml
CKSE1	E1	1:1	50 ml
CKSE2	E2	1:1	50 ml
CKSE3	E3	2:1	50 ml
CKSE4	E4	2:1	50 ml
CKSE5	E5	10:1	50 ml
CKSE6	E6	10:1	75 ml
CKSE7	E7	1:1	400 ml

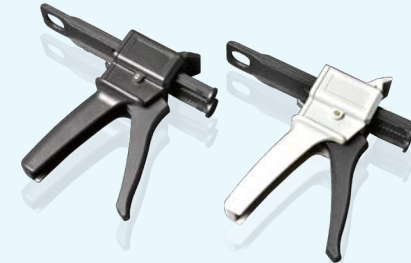

ŞİRINGA TABANÇALARI

Satış Kodu	Standart	Oran	İç İtici	Hacim	Renk
STC1	C1	1:1 / 2:1	Metal	50 ml	Gri
STC2	C2	1:1	Metal	50 ml	Gri
STC3	C3	2:1	Metal	37 ml	Gri
STC4	C4	4:1 / 10:1	Metal	-	Gri
STC5	C5	1:1 / 2:1	Plastik	50 ml	Siyah
STC6	C6	1:1 / 2:1	Metal	50 ml	Gri
STC7	C7	10:1	Metal	50 ml	Gri
STC8	C8	1	Plastik	30 ml	Gri
STC9	C9	1	Plastik	50 ml	Gri
STC10	C10	10:1	Metal	75 ml	Gri



ŞIRINGA ADAPTÖRLERİ

Satış Kodu	Hacim	Çap	Tip	Uç	Renk
SA 03-4S	3 cc	Ø 4	Plastik	Plastik Uçlu	Sarı
SA 05-4S	5 cc	Ø 4	Plastik	Plastik Uçlu	Sarı
SA 10-4S	10 cc	Ø 4	Plastik	Plastik Uçlu	Sarı
SA 30-4S	30 cc - 55 cc - 70 cc	Ø 4	Plastik	Plastik Uçlu	Sarı

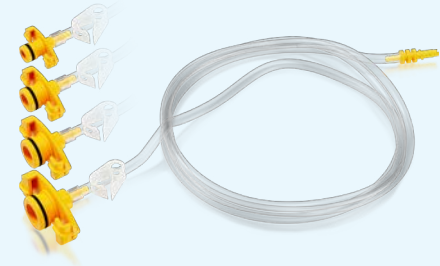

ŞIRINGA ADAPTÖRLERİ

Satış Kodu	Hacim	Çap	Tip	Uç	Renk
SA 03-6S	3 cc	Ø 6	Plastik	Plastik Uçlu	Sarı
SA 05-6S	5 cc	Ø 6	Plastik	Plastik Uçlu	Sarı
SA 10-6S	10 cc	Ø 6	Plastik	Plastik Uçlu	Sarı
SA 30-6S	30 cc - 55 cc - 70 cc	Ø 6	Plastik	Plastik Uçlu	Sarı

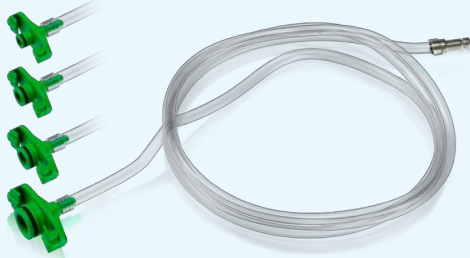

ŞIRINGA ADAPTÖRLERİ

Satış Kodu	Hacim	Çap	Tip	Uç	Renk
SA 03-6V	3 cc	Ø 6	Plastik	Metal Uçlu	Yeşil
SA 05-6V	5 cc	Ø 6	Plastik	Metal Uçlu	Yeşil
SA 10-6V	10 cc	Ø 6	Plastik	Metal Uçlu	Yeşil
SA 30-6V	30 cc - 55 cc - 70 cc	Ø 6	Plastik	Metal Uçlu	Yeşil



ŞIRINGA ADAPTÖRLERİ

Satış Kodu	Hacim	Çap	Tip	Uç	Renk
SA 03-6SY	3 cc	Ø 6	Plastik	Plastik Uçlu	Siyah
SA 05-6SY	5 cc	Ø 6	Plastik	Plastik Uçlu	Siyah
SA 10-6SY	10 cc	Ø 6	Plastik	Plastik Uçlu	Siyah
SA 30-6SY	30 cc - 55 cc - 70 cc	Ø 6	Plastik	Plastik Uçlu	Siyah

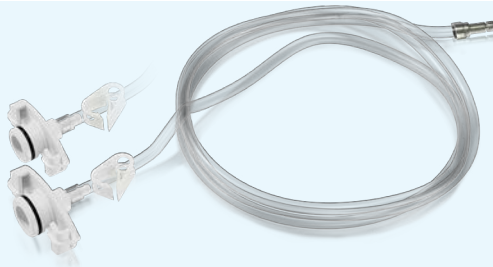

ŞIRINGA ADAPTÖRLERİ

Satış Kodu	Hacim	Çap	Tip	Uç	Renk
SA 10-6B	10 cc	Ø 6	Plastik	Metal Uçlu	Beyaz
SA 30-6B	30 cc - 55 cc - 70 cc	Ø 6	Plastik	Metal Uçlu	Beyaz

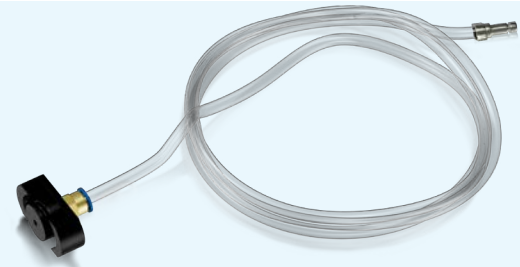

ŞIRINGA ADAPTÖRLERİ

Satış Kodu	Hacim	Çap	Tip	Uç	Renk
SA 30-6SM	30 cc - 55 cc - 70 cc	Ø 6	Plastik	Metal Uçlu	Siyah

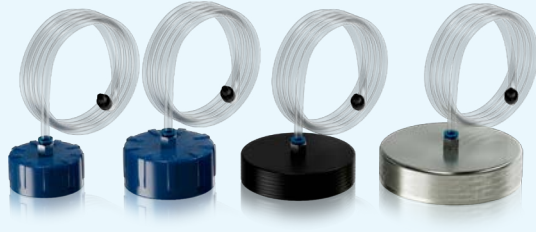

BÜYÜK ŞİRINGA KAPAKLARI

Satış Kodu	Hacim	Tip
BSK 100	100 cc	Plastik
BSK 200	200 cc	Plastik
BSK 300	300 cc	Plastik
BSK 500	500 cc	Metal



STANDART ŞİRINGA KAPAKLARI

Satış Kodu	Hacim	Renk
SSK 03T	3 cc	Turuncu
SSK 05T	5 cc	Turuncu
SSK 10T	10 cc	Turuncu
SSK 30T	30 cc - 55 cc	Turuncu

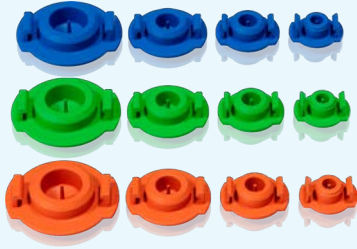

HASSAS ŞİRINGA KAPAKLARI

Satış Kodu	Hacim	Renk
HSK 03 Y	3 cc	Yeşil
HSK 05 Y	5 cc	Yeşil
HSK 10 Y	10 cc	Yeşil
HSK 30 Y	30 cc - 55 cc - 70 cc	Yeşil
HSK 03 M	3 cc	Mavi
HSK 05 M	5 cc	Mavi
HSK 10 M	10 cc	Mavi
HSK 30 M	30 cc - 55 cc - 70 cc	Mavi
HSK 03 T	3 cc	Turuncu
HSK 05 T	5 cc	Turuncu
HSK 10 T	10 cc	Turuncu
HSK 30 T	30 cc - 55 cc - 70 cc	Turuncu

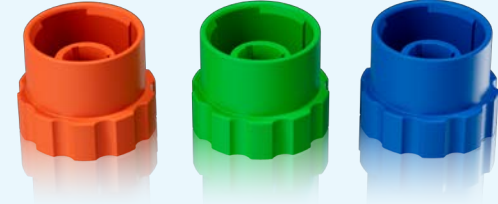

ŞİRINGA UÇ TAPALARI - YUVARLAK

Satış Kodu	Tip	Renk
YSUT 50M	Yuvarlak	Mavi
YSUT 50Y	Yuvarlak	Yeşil
YSUT 50T	Yuvarlak	Turuncu



ŞİRINGA UÇ TAPALARI - SIVRI

Satış Kodu	Tip	Renk
SSUT 50S	Sivri	Siyah
SSUT 50T	Sivri	Turuncu



ŞİRINGA PİSTONLARI - HASSAS

Satış Kodu	Hacim	Tip	Renk
HSP 03	3 cc	Japon	Beyaz
HSP 05	5 cc	Japon	Beyaz
HSP 10	10 cc	Japon	Beyaz
HSP 30	30 cc - 55 cc - 70 cc	Japon	Beyaz

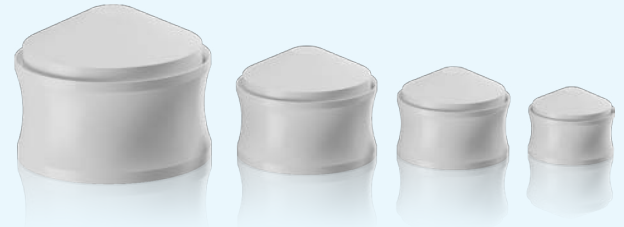

ŞİRINGA PİSTONLARI - STANDART

Satış Kodu	Hacim	Tip	Renk
SSP 03	3 cc	Amerikan	Beyaz
SSP 05	5 cc	Amerikan	Beyaz
SSP 10	10 cc	Amerikan	Beyaz
SSP 30	30 cc - 55 cc	Amerikan	Beyaz

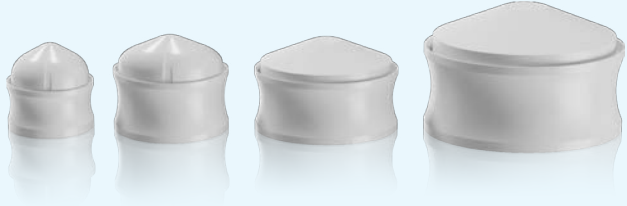

ŞİRINGA PİSTONLARI - BÜYÜK

Satış Kodu	Hacim	Renk
BSP 100	100 cc	Beyaz
BSP 200	200 cc	Beyaz
BSP 300	300 cc	Beyaz
BSP 500	500 cc	Beyaz

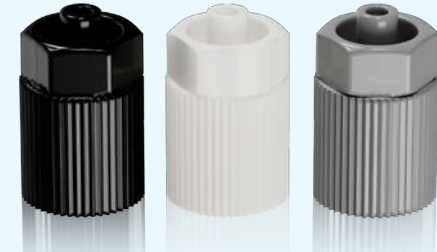

ŞİRINGA UÇ ADAPTÖRLERİ

Satış Kodu	İç Çap	Dış Çap	Renk
KUA 56-B	5 mm	6 mm	Beyaz
KUA 63B-G	6,3 mm	8 mm	Gri
KUA 10-S	10 mm		Siyah

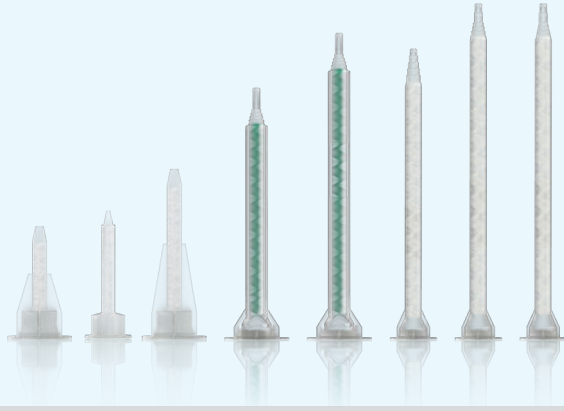

KARIŞTIRICI UÇLAR - STATİK

Satış Kodu	Standart	Uzunluk	İç Çap	Dış Çap
SKUA1	A1	38 mm	3 mm	4,6 mm
SKUA2	A2	33,2 mm	3 mm	4,6 mm
SKUA3	A3	63 mm	3 mm	4,6 mm
SKUA4	A4	83 mm	5,3 mm	7,5 mm
SKUA5	A5	83 mm	5,3 mm	7,5 mm
SKUA6	A6	103 mm	5,4 mm	7,6 mm
SKUA7	A7	115 mm	5,3 mm	7,5 mm
SKUA8	A8	153 mm	6,3 mm	8,7 mm
SKUA9	A9	151,5 mm	6,3 mm	8,7 mm

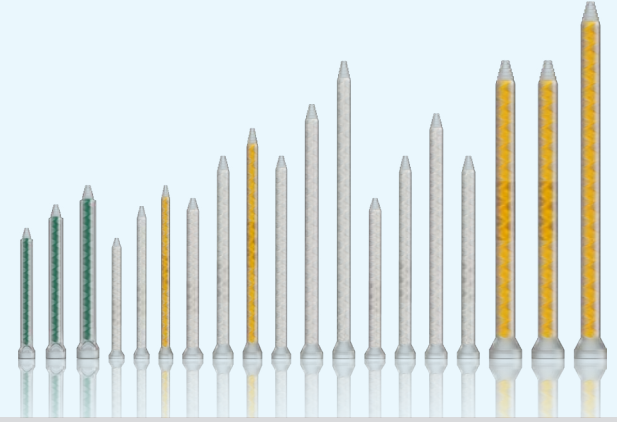

KARIŞTIRICI UÇLAR - STATİK

Satış Kodu	Standart	Uzunluk	İç Çap	Dış Çap
SKUB1	B1	127 mm	1,8 mm	5,3 mm
SKUB2	B2	150 mm	3,5 mm	8,7 mm
SKUB3	B3	167 mm	3,5 mm	8,7 mm
SKUB4	B4	120 mm	1,5 mm	5 mm
SKUB5	B5	149 mm	1,5 mm	5 mm
SKUB6	B6	188 mm	1,5 mm	5 mm
SKUB7	B7	148 mm	1,9 mm	6,3 mm
SKUB8	B8	185 mm	2,0 mm	6,3 mm
SKUB9	B9	234 mm	1,9 mm	6,3 mm
SKUB10	B10	175 mm	2,4 mm	8 mm
SKUB11	B11	223 mm	2,4 mm	8 mm
SKUB12	B12	291 mm	2,4 mm	8 mm
SKUB13	B13	156 mm	3,0 mm	10 mm
SKUB14	B14	215 mm	3,0 mm	10 mm
SKUB15	B15	276 mm	3,0 mm	10 mm
SKUB16	B16	352 mm	3,0 mm	10 mm
SKUB17	B17	293 mm	4,0 mm	13 mm
SKUB18	B18	379 mm	4,0 mm	13 mm
SKUB19	B19	423 mm	4,0 mm	13 mm

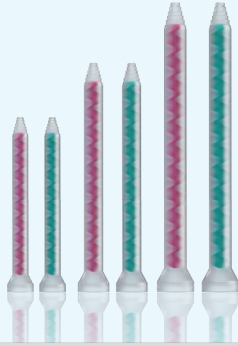

KARIŞTIRICI UÇLAR - DİNAMİK

Satış Kodu	Standart	Uzunluk	İç Çap	Dış Çap
DKUD1	D1	128 mm	12 mm	16 mm
DKUD2	D2	128 mm	12 mm	16 mm
DKUD3	D3	182 mm	12 mm	16 mm
DKUD4	D4	182 mm	12 mm	16 mm
DKUD5	D5	216 mm	17 mm	21 mm
DKUD6	D6	216 mm	17 mm	21 mm





SILTRONICS DOSER

siltronics.com.tr

