

VESTEL

BLENDER

KULLANIM KILAVUZU

ZİYAFET PİŞİRİCİ BLENDER

Değerli Müşterimiz,

Blender cihazımızı tercih etmekle kaliteli bir **VESTEL** ürünü satın almış bulunmaktasınız.

Cihazınız, gerekli olan özeni ve bakımı sağladığınız takdirde size uzun yıllar hizmet edecektir.

Cihazınızı kullanırken keyif almanızı diliyoruz.

Güvenlikle İlgili Önemli Bilgiler

Cihazınızı hızlı bir biçimde tanımak ve cihazınızın tüm fonksiyonlarından eksiksiz faydalanmak için lütfen bu kılavuzdaki talimatları dikkatli bir şekilde okuyun ve ileride tekrar incelemek için saklayın.



UYARI: Ciddi yaralanma risklerini belirtir.

UYARI: Cihazınızı kullanmaya başlamadan önce tehlikeli bir durum, yangın, elektrik çarpması ve kişisel yaralanma risklerini önleyebilmek için kılavuzda açıklanan güvenlik önlemlerine her zaman uyun.

UYARI: Yanma riskini önlemek için, ürünü kaldırırken daima fırın eldiveni ya da tencere tutacağı kullanın. Kapağı alt kısmı size dönük olmayacak şekilde yavaşça kaldırın ve buharın yavaş yavaş çıkmasını sağlayın.

TEHLİKE: Bu cihaz, yanlış kullanım sonucunda yaralanmalara sebep olabilir.

İçindekiler

Güvenlik Uyarıları	1
Cihazı Kullanırken Dikkat Edilmesi Gereken Güvenlik Bilgileri	1
Temizlik ve Bakım Yaparken Dikkat Edilmesi Gereken Güvenlik Bilgileri.....	4
Taşıma ve Nakliye Sırasında Dikkat Edilecek Hususlar	5
Teknik Özellikler	5
Genel Görünüm	6
Kontrol Paneli	7
Kullanmadan Önce.....	7
Kullanımı.....	7
Otomatik Modlar	9
Çorba Yapma.....	9
Sos Yapımı	9
Buz Kırma/Smoothie Yapma	10
Otomatik Temizleme Fonksiyonu	10
Manuel Modlar	11
Manuel Pişirme Fonksiyonu	11
Manuel Isıtma	11
Buharla Pişirme	11
Parçalama/ Karıştırma.....	12
Tavsiye Tarifler	12
Temizlik ve Bakım	14
Sorun Giderme	15
Cihazın Çevreye Uygun Bir Şekilde Atılması	16
Ambalaj Bilgisi.....	16
Enerji Tasarrufu için Öneriler.....	16
Müşteri'nin Seçimlik Hakları.....	16

Güvenlik Uyarıları

Cihazı Kullanırken Dikkat Edilmesi Gereken Güvenlik Bilgileri

- Bu kullanım kılavuzu, cihazınızın ilk kullanımı, güvenliği, kullanım amaçları ve cihazınızın temizliği ve bakımı ile ilgili önemli bilgiler içermektedir.
- Kullanım kılavuzunu dikkatlice okuyun ve ilgili talimatlara uyun.
- Kullanım kılavuzunu güvenli bir yerde saklayın ve cihazınızı ödünç verdiğinizde bu kullanım kılavuzunu da cihazınızla birlikte verin.
- Bu cihaz, kapalı mekanlarda kullanılmak üzere ticari olmayan kullanımlar için meyveleri, sebzeleri vb. harmanlayıp, karıştırmak, çorba pişirmek amacıyla tasarlanmıştır.
- Bu cihaz, ev tipi kullanım içindir. Cihazınızı sadece kullanım amacına göre kullanın.
- **UYARI:** Cihazınız kullanım amacının dışında kullanılması hasar veya tehlikeli durum yaratabilir ve cihazın garantisinin iptaline sebep olur. Bu şartlarda oluşabilecek hasarlar kullanıcı tarafından karşılanır.
- Cihazı yalnızca tip etiketi üzerindeki bilgilere göre bağlayın ve çalıştırın.
- Cihazı sadece AC akımına ve topraklı prize bağlayın.
- Elektrikli cihazları çocukların ve sağlıklı yerinde olmayan kişilerin erişemeyeceği yerlerde tutun. Söz konusu kişilerin cihazı kullanmasına izin vermeyin.
- Bu cihaz, denetim sağlanmadığı veya cihazın güvenli bir şekilde kullanılmasına yönelik bilgi verilmediği takdirde, fiziksel, duyuşsal veya akli yetenekleri yetersiz olan ya da tecrübe ve bilgi eksikliği bulunan kişiler tarafından kullanıma uygun değildir.
- Temizleme ve kullanıcı bakımı çocuklar ve kullanımı uygun olmayan kişiler tarafından yapılmamalıdır.
- Çocuklar, cihazla oynamamaları için gözetim altında tutulmalıdır. Bu ürün çocuklar tarafından kullanılmamalıdır.
- **UYARI:** Ambalaj malzemeleri boğulmaya neden olabilir. Çocukların erişebileceği yerlerden uzak tutun.
- Bu cihazı daima sağlam, kuru ve düz bir yüzeyde kullanın.
- Cihaz kullanılmadığında, parçaları çıkartırken veya takarken ve cihazınızın temizliği öncesinde cihazın elektrik fişini prizden çekin.
- Parçaları takmadan veya sökmeden önce ve cihazı temizlemeden veya saklamadan önce cihazın soğumasına izin verin.
- Parçaların orijinal tabana ve doğru konuma gerektiği gibi monte edildiğinden emin olun.
- Elektrik tehlikesinden korunmak için cihazınızın elektrik kablosunu, fişini veya cihazın motor bölümünü suya veya diğer sıvılara sokmayın.
- Kullanmadan önce, cihazınızın fonksiyonlarını doğru bir şekilde kontrol edin.
- Elektrik kablosu hasar görürse, tehlikeleri önlemek için kabloyu kullanmaya devam etmeyin.

- Elektrik kablosu zarar görmüşse, herhangi bir tehlikenin önlenmesi için, sadece üreticinin önerdiği yetkili servis tarafından değiştirilmelidir. Lütfen yetkili servis veya müşteri iletişim merkezi ile iletişime geçin.
- Cihaz yalnızca elektrik kablosunda ve cihazın gövdesinde hiçbir hasar görünmediği takdirde kullanılmalıdır.
- Cihazınızı asla aşağıdaki durumlarda kullanmayın:
 - Cihaz, elektrik kablosu veya fişi hasarlı ise,
 - Cihaz düşürülürse, gözle görülür hasar belirtisi varsa veya düzgün çalışmazsa,
 - Cihaz, elektrikli parçalar görülecek şekilde hasar görmüşse, eksik parçası var ise,
 - Cihaz açık hava koşullarında kalmışsa veya suyun içine düşmüşse.
- Eğer yukarıdaki durumlardan birisi tespit edilirse, elektrik çarpması riskini önlemek için hemen cihazınızın elektrik fişini prizden çekin ve yetkili servisle irtibata geçin.
- Hasarlı bir cihaz ya da cihazın hasarlı parçaları ciddi yaralanmalara ve yangına neden olabilir.
- Cihazın içinde kullanıcının müdahale edebileceği parçalar bulunmamaktadır. Cihazın içindeki elektrik bağlantılarına dokunulduğunda veya cihazın elektriksiz ve mekanik yapısı değiştirildiğinde elektrik çarpması tehlikesi vardır. Herhangi bir arıza meydana gelirse, cihazı kendiniz tamir etmeye kalkışmayın. Aksi halde cihaz garanti kapsamı dışında kalacaktır.
- Üretici firma tarafından tavsiye edilmeden veya ayrı olarak satılmayan parçaların kullanımı yangın, elektrik çarpması veya yaralanmalara neden olabilir.
- Cihazınızı açık hava koşullarında kullanmayın.
- Elektrik kablosunu tehlikeye sebep olmayacak şekilde uzatın. Kabloyu, keskin kenarlar üzerine rinden çekmeyin, sıkıştırmayın. Kabloyu sıcak ve ıslak alanlardan uzak tutun.
- Çocukları cihazdan uzak tutun ve cihazınızın kablosunun masa veya tezgahın aşağı sarkmasına izin vermeyin. Küçük çocuklar tarafından kablo aşağıya çekilebilir ve cihaz devrilerek yaralanmalara neden olabilir.
- Yaralanma riskini önlemek için, cihazı çalıştırmadan önce, kabın sabit, düz bir yere konduğundan emin olun.
- Kullanımınız sırasında cihazı gözetimsiz olarak bırakmayın.
- Cihazın yanından ayrılmadan önce veya cihazı kullandıktan sonra açma/kapama düğmesini kapatın ve elektrik fişini prizden çekin.
- Parçalarını sökmeden önce cihazın motorunun tamamen durduğundan emin olun.
- **UYARI:** Hareket eden parçalara temas etmekten kaçınin.
- Herhangi bir aksesuarı bağla manız veya hareketli parçalara temas etmeniz gerektiğinde aksesuarları değiştirmeden önce veya kullanım esnasında hareket eden bölümlere yaklaşılmadan önce cihaz, durdurulmalı ve fişin prizden bağlantısı kesilmelidir.

- Herhangi bir aksesuarı bağlamanız veya hareketli parçalara temas etmeniz gerektiğinde ak sesuarları değiştirmeden önce veya kullanım esnasında hareket eden bölümlere yaklaşımadan önce cihaz, durdurulmalı ve fişin prizden bağlantısı kesilmelidir.
- **UYARI:** Cihazınızı veya bağlantı kablosunu, ocak veya benzeri sıcak yüzeylere veya açık alevlerin yakınına koymayın.
- Parçalama yaparken ciddi yaralanma veya cihazın hasar görme riskini azaltmak için ellerinizi ve mutfak araçlarını kaptan çıkarın.
- Spatula kullanılabilir, ancak sadece cihaz çalıştırılmadığı zamanlarda kullanılmalıdır. Isıtma ve karıştırma döngüsü sırasında kapaktaki ölçüm kabı deliğinin yakınına spatula veya kaşık koymayın.
- Cihazda karıştırma yapılırken ölçüm kabını çıkarmayın veya malzeme eklemeyin.
- Termal şoku önlemek için, ısıtma döngüsünden sonra kaseye soğuk su eklemeyin.
- Hazneyi boşaltırken ve temizlik sırasında keskin bıçağı oldukça dikkatli bir şekilde kullanın.
- Cihazı kase boşken çalıştırmayın (ısıtma ve karıştırma fonksiyonları veya programlarını kullanmayın).
- Yükselen sıcak buhardan dolayı haşlanmayı önlemek için kapağı öne doğru kaldırın.
- Buhar kaynaklı hasarları önlemek için, cihazı duvar veya dolapların yakınında kullanmayın.

- İçinde sıcak bir şey varken cihazı sabit tutun.
- Kasenin içindeki ısıtma elemanı yüzeyine dokunmayın. Bu yüzey, kullanım sonrasında artık ısıya maruz kalır.
- Cihaz çalışırken erişilebilir yüzeylerin sıcaklığı yüksektir.



UYARI: Cihazınızı kullanırken, bu simgeyi taşıyan tüm yüzeyler çok sıcak olacaktır.

Olası yaralanma riskini önlemek için cihazınızın bu yüzeylerine **DOKUNMAYINIZ**. Cihazı tutmadan önce cihazınızın tamamen soğumasını bekleyiniz.

- Mutfak robotuna veya blendere sıcak sıvı dökerken dikkat edin. Sıvı, ani buhar sonucunda cihazdan dışarı çıkabilir.
- Buhar bölmelerinin bulunduğu yüzeylere dokunmayın. Sıcaktır.
- Suyun taşarak cihaz soketine yayılmasını önleyin.
- Suyun taşarak kasenin altındaki konnektöre yayılmasını önleyin.
- Cihazı ayaklığından ayırırken daima kapatın.
- Cihazın bağlantısını kesmek için açma/kapama düğmesini kapalı konuma getirin, ardından elektrik fişini prizden çekin.
- **UYARI:** Belirli bir süre boyunca kullanıldıktan sonra karıştırma fonksiyonu güvenlik sebebiyle otomatikman durdurulacaktır.
- **UYARI:** Yanlış kullanıma karşı dikkatli olun.

- Keskin kesici bıçakları verirken, hazneyi boşaltırken ve temizlik sırasında dikkatli olun.
- Ani bir buharlaşma nedeniyle cihazdan dışarı fırlayabileceğinden, mutfak robotuna veya karıştırıcıya sıcak sıvı dökülürse dikkatli olun.
- **UYARI:** Konektör üzerine sıvı dökülmesini önleyin.
- **UYARI:** Yanlış kullanımdan kaynaklanan potansiyel yaralanmalar için dikkatli olun.
- Isıtma elemanı yüzeyi, kullanımdan sonra kalan ısıya tabidir.
- Gözetimsiz bırakıldığında ve monte etmeden, sökmeden veya temizlemeden önce daima cihazın fişini prizden çekin.
- Cihazınızı prizden çıkarırken fişten tutun ve kablosundan tutarak taşımayın.
- Bu cihaz için uzatma kablosu kullanmayın.
- Asla deliklerin içine herhangi bir cisim düşürmeyin ya da sokmayın.
- Elektrik fişini, sadece cihazınız kapalıyken prize takın.

Temizlik ve Bakım Yaparken Dikkat Edilmesi Gerekten Güvenlik Bilgileri

- Cihazı “Temizlik ve Bakım” bölümünde anlatıldığı gibi düzenli bir şekilde temizleyin. Cihazın temizlik ve bakımına başlama dan önce mutlaka cihazın fişini prizden çekin.
- Kasenin yapışmaz ısıtma plakası üzerinde kimyasal kireç çözücü veya kahve makinesi kireç çözücüsü kullanmayın. İhtiyaç halinde kase ısıtma plakasında 300 ml’lik bir karışımla (%50 su,%50 alkollü sirke veya distile sirke) kireç çözebilirsiniz. Karışımı, kasede 12 saat boyunca ısıtmadan bekleyin. Sonrasında karışımı boşaltın ve plakayı temiz suyla yıkayın.
- Motoru (taban ünitesini) kesinlikle su veya başka sıvıya daldırmayın. Cihazın elektrikli parçalarının içine su girmesi ciddi hasarlara sebep olacaktır. Buluşık makinesine koymayın.
- Dışını hafif nemli bir bezle silip iyice kurulayın. Benzin veya yağlı temizleme maddeleri ile temizlemeyin.
- **UYARI:** Aksesuarları değıştirmeden önce veya kullanım esnasında hareket eden bölüm lere yaklaşımadan önce cihaz, durdurulmalı ve bağlantısı kesilmelidir.
- Bıçaklar çok keskin olduğundan temizlerken dikkat edin. Bıçağı yıkarken kesici yüzü uzakta olacak şekilde tutun.

Taşıma ve Nakliye Sırasında Dikkat Edilecek Hususlar

- Taşıma ve nakliye sırasında cihazınız, aksamlarına zarar gelmemesi için orijinal kutusunda tutulmalıdır.
- Taşıma sırasında ürünü normal konumunda tutun.
- Cihazı nakliye sırasında dü şürmeyin ve darbelere karşı koruyun.
- Ürünün müşteriye tesliminden sonra taşıma sırasında oluşan arızalar ve hasarlar garanti kap samına girmez.

Teknik Özellikler

Model	VESTEL ZİYAFET PİŞİRİCİ BLENDER
Çalışma Gerilimi (V), Frekans (Hz)	220-240V~/50- 60Hz
Güç(W) Isıtıcı/Motor	1000/500

AB Yönetmeliği 2023/826 uyarınca Düşük Güç Modlarının çalıştırılmasına ilişkin teknik bilgiler.

Mod	GÜÇ TÜKETİMİ (WATT)	SÜRE(DAKİKA)*
Kapalı Mod	<0.3	10

*: Cihazın otomatik olarak bekleme moduna, kapalı moda veya şebeke bekleme moduna geçmesi için geçen süre dakika cinsinden olup en yakın dakikaya yuvarlanır.

- Teknik özellikler ve bu kılavuz, önceden haber verilmeden değiştirilebilir.
- AEEE yönetmeliği' ne uygundur.



Bu ürün 2014/30/EU (Elektromanyetik Uyumluluk Yönetmeliği) ve 2014/35/EU (Alçak Gerilim (LVD) yönetmeliği) sayılı Avrupa CE Direktiflerine uygundur.



Bu cihaz, Atık Elektrikli ve Elektronik Eşyaların Kontrolü Yönetmeliğine uygundur.

- Ürünle birlikte verilen baskılı dokümanlarda, ürün üzerinde bulunan işaretlemelerde ve www.vestel.com.tr adresinde beyan edilen değerler, ilgili standartlar uyarınca laboratuvar ortamında elde edilen değerlerdir. Bu değerler, ürünün kullanım ve ortam şartlarına göre değişebilir.

Genel Görünüm

Kullanma kılavuzundaki görseller yalnızca cihazın parçaları hakkında bilgilendirme amaçlıdır.

Parçalar cihaz modeline göre farklı olabilir. Görseller temsilidir.

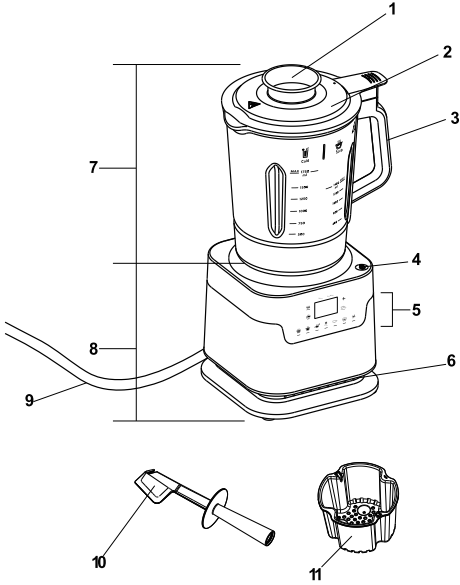

1. Ölçü Kabı
2. Kapak
3. Tutma Sapı
4. Açma/Kapama Düğmesi
5. Kontrol Paneli
6. Kablo Saklama Bölümü
7. Bıçaklı Cam Kase Ünitesi
8. Taban Ünitesi
9. Kablo
10. Spatula
11. Buharlı Pişirme Sepeti

Kontrol Paneli

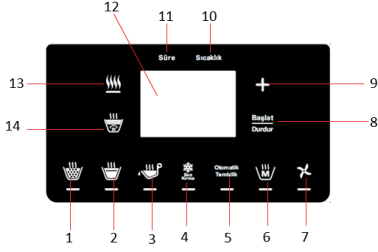

1. Tanecikli/Yoğun Kıvamlı Çorba Düğmesi
2. Taneciksiz Süzme Kıvamlı Çorba / Veloute Sos Düğmesi
3. Sos Düğmesi
4. Buz Kırma Düğmesi
5. Otomatik Temizlik Düğmesi
6. Manuel/Buharda Pişirme Fonksiyonları
7. Parçalama/Karıştırma Düğmesi
8. Başlat/Durdur Düğmesi
9. Ayar Düğmesi
10. Sıcaklık Ayarı İşareti
11. Zamanlayıcı Ayarı İşareti
12. Zaman Ekranı
13. Manuel Isıtma İşareti
14. Buhar Pişirme İşareti

Kullanmadan Önce

- Cihazı ve tüm aksesuarları ambalajdan çıkarın. Cihazın kontrol panelindeki yapışkan etiketleri ve koruyucu folyoyu çıkarın.
- Cihazı kurmadan önce yiyeceklerle temas edecek tüm parçaları temizlik ve bakım bölümünde anlatıldığı şekilde temizleyin.
- Cihazınızı kullanmadan önce motor bölümüne hasar vermemek için kullanım talimatlarına uyun.

Kullanımı

- Cihazı dengeli ve düz bir yüzeye yerleştirin ve yeterli havalandırma sağlayın.
- Cam kaseyi kılavuz delikler aracılığıyla taban ünitesine yerleştirin ve cam kasenin taban ünitesine doğru şekilde oturduğundan emin olun.

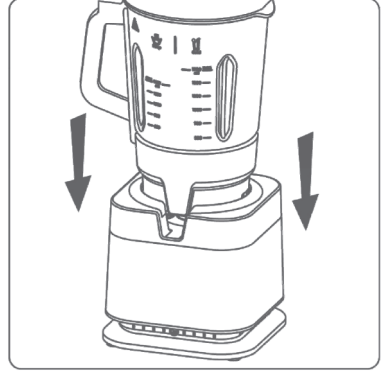

- Küp küp doğranan malzemeleri cam kaseye doldurun, istediğiniz tarife uygun miktarda su ekleyin, kapağı cam kasenin üzerine kapatın ve sıkıca bastırın.

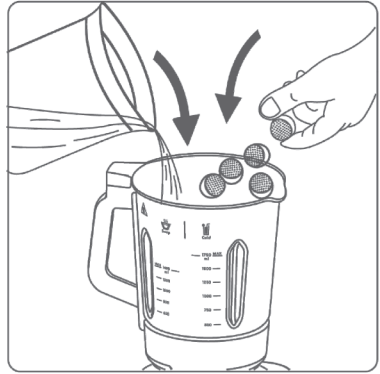

- Kapağı yerine yerleştirin.

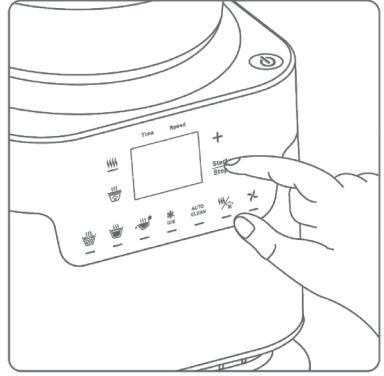
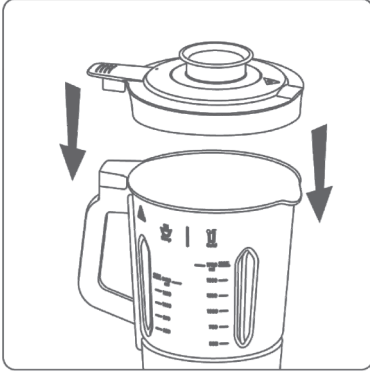

- Cihazın fişini tip etiketine uygun bir prize takın.
- Cihazı başlatmak için Açma/Kapama düğmesine basın. Kontrol panelinin ışığı yanar.
- İsteddiğiniz programı seçin.

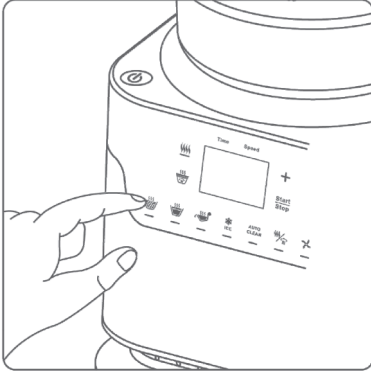

- Pişirme işlemi tamamlandıktan sonra cam kaseyi kaldırın.

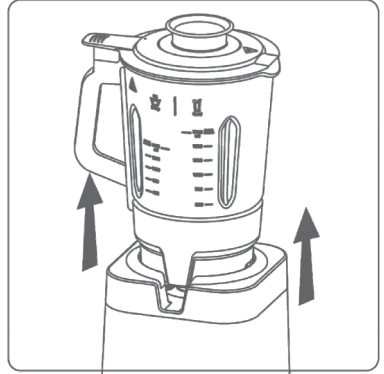

UYARI: Çok sıcak olacakları için pişirme sırasında cam kaseğin altına ve cam kaseye dokunmayın. Cam kasede sıcak sıvı varsa sıvıyı dikkatlice boşaltın.

- Pişirmeyi başlatmak için Başlat/Durdur Düğmesine basın.

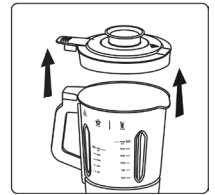
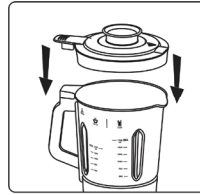

NOT: Cihaz yalnızca cam kase, taban üni tesine ve kapak, cam kaseye doğru şekilde yerleştirildiğinde başlatılacaktır.

NOT: Program sırasında işlemi duraklatmak için Başlat/Durdur düğmesine basın. Düğmeye tekrar bastığınızda program devam eder. Program tamamlandıktan sonra 10 dakika boyunca herhangi bir düğmeye basmazsanız cihaz otomatik olarak kapanır.

NOT: Herhangi bir durumda cihazı kapatmak için Açma/Kapama düğmesine basın.

Otomatik Modlar





Çorba Yapma

Bu cihaz ile tanecikli/yoğun kıvamlı ve taneciksiz süzme kıvamlı olmak üzere iki çeşit çorba yapabilirsiniz.

NOT: Sıcak malzemeler için maksimum dolum kapasitesi 1400 ml'dir. Pişirme işlemi sırasında ölçü kabını kaldırarak kapaktaki delikten daha fazla malzeme ekleyebilirsiniz.



UYARI: Cihazda karıştırma yapılırken ölçü kabını çıkarmayın veya malzeme eklemeyin.

- Tanecikli/yoğun kıvamlı çorba programını seçmek için  düğmesine taneciksiz süzme kıvamlı çorba programını seçmek için ise  düğmesine basın. Sonrasında seçili program ışığı yanar ve Başlat/Durdur düğmesi ışığı yanıp söner.
- İşlemi başlatmak için Başlat/Durdur düğmesine basın. Işık yanıp sönmeyi durdurur ve beyaz renk ışık, turuncu renk ışık olarak değişir. Zaman geçtikçe pişirme süresi kısalmır.
- Cihaz, malzemeleri birkaç dakika boyunca pişirir ve sonrasında otomatik olarak karıştırmaya başlar. Pişirme işlemi sırasında kontrol panelinde  düğmesine basarak istediğiniz zaman karıştırma

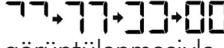
yapabilirsiniz.

- Pişirme işlemi tamamlandığında 5 bip sesi duyulur ve ardından ekranda  animasyonunun görüntülenmesiyle birlikte 20 dakikalığına sıcak tutma moduna geçilir.
- Sıcak tutma fonksiyonu 20 dakika süreyle çalıştıktan sonra art arda bip sesleri duyulur ve cihaz otomatik olarak bekleme moduna geçer.

Sos Yapımı

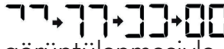
- Sos programını seçmek için  düğmesine basın. Sonrasında seçili program ışığı yanar ve Başlat/Durdur düğmesi ışığı yanıp söner.
- İşlemi başlatmak için Başlat/Durdur düğmesine basın. Işık yanıp sönmeyi durdurur ve beyaz renk, turuncu olarak değişir. Zaman geçtikçe pişirme süresi kısalmır.
- Cihaz, dönüşümlü olarak malzemeleri pişirmeye ve karıştırmaya başlar. Pişirme işlemi sırasında kontrol panelinde  düğmesine basarak istediğiniz zaman karıştırma yapabilirsiniz.
- Pişirme işlemi tamamlandığında 5 bip sesi duyulur ve ardından ekranda  animasyonunun görüntülenmesiyle birlikte 20 dakikalığına sıcak tutma moduna geçilir.
- Sıcak tutma fonksiyonu 20 dakika süreyle çalıştıktan sonra 5 bip sesi duyulur ve cihaz otomatik olarak bekleme moduna geçer.

NOT: Otomatik modda pişirme sıcaklığı, süre ve karıştırma hızı, aşağıdaki tabloya göre otomatik olarak seçilecektir.

Program	Sıcaklık	Piştirme Süresi	Sıcak Tutma	Karıştırma
Tanecikli/ Yoğun Kıvamlı Çorba	95°C~100°C	~30 dakika	~20 dakika	Orta Hız
Taneciksiz Süzme Kıvamlı Çorba	95°C~100°C	~35 dakika	~20 dakika	Yüksek Hız
Sos	85°C~90°C	~20 dakika	~20 dakika	Düşük Hız

Buz Kırma/Smoothie Yapma

NOT: Soğuk malzemeler/buz küpleri için maksimum dolun kapasitesi 1750 ml'dir.

- İşlemi başlatmak için önce  düğmesine, sonrasında ise Başlat/Durdur düğmesine basın.
- Cihaz, malzemeleri 1 dakika boyunca karıştıracaktır.
- Karıştırma tamamlandığında art arda bip sesleri duyulur.

Otomatik Temizleme Fonksiyonu

- Bu fonksiyon, cam kaseyi temizlemeyi kolaylaştırır.
- Cam kaseyi 1200 ml'lik su ve 3-4 damla bulaşık deterjanıyla doldurun.
- Cam kaseye yapışmış kalıntıları çıkarmak için ürünle birlikte verilen temizlik fırçasını kullanarak kaseyi temizleyin.
- Kapağı su ve bulaşık deterjanı karışımı ile yıkayın ve temizleme fırçası kullanarak durulayın. Sonrasında kapağı cam kase nin üzerine kapatın.
- Kontrol panelinde  düğmesine basarak otomatik temizleme fonksiyonunu seçin.
- Temizlik işlemini başlatmak için Başlat/Durdur düğmesine basın.

- Temizlik işleminin başında cihaz, temizlik sıvısını karıştırır, ardından ısıtır ve toplamda 5 dakikalık temizlik işleminin sonuna kadar otomatik olarak karıştırır. Böylelikle, bıçağın altına yapışan kalıntılar giderilmiş olur.
- Cam kaseyi taban ünitesinden çıkarın ve düz bir yüzeye koyun.
- Kapağı çıkarın ve cam kaseyi süngerle temizleyip iyice kurutun.
- Taban ünitesini nemli bir bezle temizleyin.

UYARI: Cam kaseleri, ara yüzü ve taban muhafazasını süngerin veya bezin aşındırıcı tarafıyla temizlemeyin. Temizlik için yalnızca yumuşak bez kullanın.

UYARI: Bıçaklar çok keskin olduğu için, temizlik esnasında bunlara dokunacağınız zaman dikkatli olun.

UYARI: Cam kaseyi bulaşık makinesine koymayın.

UYARI: Kesinlikle suya daldırmayın.





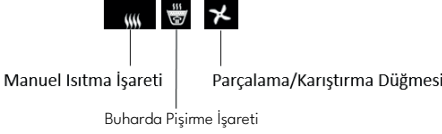



NOT: Kolay temizlik için, çıkarılabilir parçaları (kapak, conta ve ölçüm kabı) kullandıktan hemen sonra sıcak sabunlu suda yıkayın.

Manuel Modlar





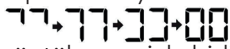

Manuel Pişirme Fonksiyonu

Manuel Isıtma

- Kontrol panelinde  düğmesine basın. Cihazda manuel buhar pişirme işareti görüntülenecektir. Manuel ısıtma için tekrar  düğmesine basın.
- Cihaz, 40 °C' lik varsayılan pişirme sıcaklığını görüntüleyecektir.  düğmesine basarak sıcaklık aralığını 40°C'den 99°C'ye kadar ayarlayabilirsiniz. Ayar işlemini hızlandırmak için istediğiniz değere ulaşıncaya kadar  düğmesine basılı tutun.
- İsteddiğiniz pişirme sıcaklığını seçtikten sonra  düğmesine tekrar basın.
- Cihaz, 1 dakikalık varsayılan pişirme süresini görüntüleyecektir.  düğmesine basıldığında zamanlayıcı 1 dakikadan 99'a kadar teker teker artar. 99'dan sonra 2 saat olarak ayarlanabilir ve her basışta süre yarım saat artar. 8 saate kadar ayarlayabilirsiniz. Ayar işlemini hızlandırmak için istediğiniz değere ulaşıncaya kadar  düğmesine basılı tutun.
- İsteddiğiniz pişirme süresini seçtikten sonra pişirmeyi başlatmak için Başlat/Durdur düğmesine basın.
- Buna ek olarak yalnızca 80°C ve daha yüksek sıcaklıklarda  düğmesine basarak istediğiniz zaman karıştırma yapabilirsiniz.



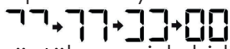

- Pişirme işlemi tamamlandığında 5 bip sesi duyulur ve ardından ekranda  animasyonun görüntülenmesiyle birlikte 20 dakikalığına sıcak tutma moduna geçilir.
- Sıcak tutma fonksiyonu 20 dakika süreyle çalıştıktan sonra 5 bip sesi duyulur ve cihaz otomatik olarak bekleme moduna geçer.

Buharla Pişirme

- Cam kaseye 300 ml su ekleyin.
- Buharla pişirmek istediğiniz yiyeceği, ürünle birlikte verilen buharlı pişirme sepetine koyun.
- Buharlı pişirme sepetini cam kaseye yerleştirin ve kapağı kapatın.
- Cam kaseyi yerine yerleştirin.
- Kontrol panelinde  düğmesine basarak buharda pişirme modunu seçin. Cihaz, 1 dakikalık varsayılan pişirme süresini görüntüleyecektir.
-  düğmesine basarak zamanlayıcıyı 1 dakikadan 60 dakikaya kadar ayarlayabilirsiniz. Ayar işlemini hızlandırmak için istediğiniz değere ulaşıncaya kadar  düğmesine basılı tutun.
- İsteddiğiniz pişirme süresini seçtikten sonra pişirmeyi başlatmak için Başlat/Durdur düğmesine basın.
-  düğmesine basarak pişirme işlemi sırasında ne zaman isterseniz pişirme süresini ayarlayabilirsiniz.
- Pişirme işlemi tamamlandığında 5 bip sesi duyulur ve ardından ekranda  animasyonun görüntülenmesiyle birlikte 20 dakikalığına sıcak tutma moduna geçilir.

- Sıcak tutma fonksiyonu 20 dakika süreyle çalıştıktan sonra 5 bip sesi duyulur ve cihaz otomatik olarak bekleme moduna geçer.

Parçalama/Karıştırma

- Malzemeleri tercihinize göre karıştırmak için kontrol panelindeki  düğmesine basın. Varsayılan olarak Düşük (L) hız seçilecektir.
- Karıştırma fonksiyonunu ayarlamak için  düğmesine basın. Karıştırma modun da süresiz olarak DÜŞÜK (L1), ORTA (L2), YÜKSEK(L 3) olmak üzere üç farklı hız derecesi seçebilirsiniz.
- Malzemeleri cam kaseye koyduktan sonra kapağı sıkıca kapatın.
- Karıştırma hızını seçtikten sonra karıştırmaya başlamak için  düğmesine basın  düğmesine basmaya devam ettiğiniz sürece karıştırma işlemi devam edecektir.  düğmesine basmayı bıraktığınızda ise karıştırma işlemi duracaktır.
- Karıştırma hızı ve süre, hazırladığınız yemeğin kıvamı açısından önemlidir.

NOT: Belirli bir süre boyunca kullanıldıktan sonra karıştırma fonksiyonu güvenlik sebebiyle otomatikman durdurulacaktır.

Tavsiye Tarifler MERCİMEK ÇORBASI

Kullanılan Tarif:

Malzemeler:

- 1 ölçü kabı mercimek
- 50 ml sıvı yağ
- 1 adet orta boy patates
- 1 adet orta boy kuru soğan
- 1 adet havuç
- 1 yemek kaşığı tuz
- 10 ölçü kabı (800 ml) ılık su

Sosu için:

2 yemek kaşığı tereyağı

1 tatlı kaşığı kırmızı toz biber

Kullanılacak Program:

Taneciksiz Çorba

Hazırlanışı:

800 ml ılık su pişirme haznesine alınır. Bol su ile iyice yıkanıp, süzülen mercimekler ilave edilir. Sıvı yağ ve tuz pişirme haznesine alınır, 4 eş parçaya ayrılan soğan ve patatesler ile 3-4 parçaya ayrılan havuçlar eklenir. Taneciksiz çorba programı seçilip başlat/durdur düğmesine basılarak 30 dakikalık pişirme süresi başlatılır. Dilerseniz lezzet katması için 1 tatlı kaşığı kırmızı toz biberi ayrı bir kaptaki kızdırmış olduğunuz iki yemek kaşığı tereyağına ilave ederek hazırlayacağınız sosu servis etmeden önce çorbanızın üzerinde gezdirebilirsiniz. Çorbanız hazır, afiyet olsun.

DOMATES ÇORBASI

Kullanılan Tarif:

Malzemeler:

- 3 adet orta boy domates
- 7 ölçü kabı (560 ml) ılık su
- 1 ölçü kabı (80 ml) süt
- 2 diş sarımsak
- 2 yemek kaşığı sıvı yağ
- 1 yemek kaşığı tereyağ
- 1 yemek kaşığı domates salçası
- 1 çay kaşığı karabiber
- 1 çay kaşığı kırmızı biber
- 1 çay kaşığı tuz

Kullanılacak Program:

Taneciksiz Çorba

Hazırlanışı:

7 ölçü kabı ılık su ve 1 çorbacı ölçeği süt pişirme kabına dökülür. Kabukları soyulup 4 eşit parçaya bölünen domatesler ile diğer tüm malzemeler pişirme kabına alınır. Taneciksiz çorba programı seçilip başlat/durdur düğmesine basılarak program başlatılır. 30 dk sonra çorbanız hazırdır. Afiyet olsun.

ŞEHİRİYELİ TAVUK SUYU ÇORBA

Kullanılan Tarif:

Malzemeler:

- 10 ölçü kabı tavuk suyu
- 3 ölçü kabı su
- 300 gram tavuk göğüsü
- 1 ölçü kabı (70 ml) tel şehriye
- 1 tane havuç
- Yarım soğan
- 6 tel nane
- 1 tatlı kaşığı tuz ve karabiber
- 1 tatlı kaşığı zeytin yağı

Kullanılacak Program:

Tanecikli çorba

Hazırlanışı:

Öncelikle pişirme haznesine 300 gram tavuk göğüsü atılarak buharlı pişirme programında yarım saat boyunca pişirilir. Pişim bittikten sonra tavuk göğüsü ve tavuk suyu ayrı bir kaba alınır. Tekrardan pişirme haznesine 10 ölçü kabı tavuk suyu, 3 ölçü kabı su, 1 ölçü kabı tel şehriye, 300 gram tiftiklenmiş ve parçalanmış tavuk göğüsü ,1 adet 4 parça ya bölünmüş havuç, yarım soğan, 6 adet tel nane , 1 tatlı kaşığı tuz ve karabiber, 1 tatlı kaşığı da zeytin yağı pişirme kabına koyduktan sonra tanecikli çorba programı seçilip başlat-durdur düğmesine basarak program başlatılır.

ELMA KOMPOSTOSU

Kullanılan Tarif: Malzemeler:

- 3 adet kırmızı elma
- 2 ölçü kabı şeker
- 1 adet limon suyu
- 10 ölçü kabı su
- 1 tatlı kaşığı tarçın

Kullanılacak Program:

Tanecikli çorba

Hazırlanışı:

Öncelikle pişirme haznesine 10 ölçü kabı su koyulur. Tanecikli çorba programı seçilerek kontrol ekranında başlat-durdur düğmesine basılır. Koyulan su 10 dakika boyunca kaynatılır (cihaz kapatılmadan ve hazne yerinden oynatılmadan) 2 ölçü kabı şeker koyularak 5 dakika şekerin suda erimesi beklenir. 15 dakikadan sonra soyulan ve 4 parçaya bölünmüş elmalar ve 1 tatlı kaşığı tarçın hazneye dökülüp 30 dakikalık programın bitimi beklenir .

KIRMIZI ERİK KOMPOSTOSU

Kullanılan Tarif: Malzemeler:

- gram kırmızı erik
250
- 10 ölçü kabı su
- 1 tatlı kaşığı tarçın
- 2 ölçü kabı şeker
- 5 adet karanfil

Kullanılacak Program:

Tanecikli çorba

Hazırlanışı:

Öncelikle pişirme haznesine 10 ölçü kabı su koyulur. Tanecikli çorba programı seçilerek kontrol ekranında başlat-durdur düğmesine basılır. Koyulan su 10 dakika boyunca kaynatılır (cihaz kapatılmadan ve hazne yerinden oynatılmadan) 2 ölçü kabı şeker koyularak 5 dakika şekerin suda erimesi beklenir. 15 dakika kadan sonra soyulan ve 2 parçaya bölünmüş erikler ve 1 tatlı kaşığı tarçın hazneye dökülüp 30 dakikalık programın bitimi beklenir . Program bittikten sonra 5 adet karanfil atılması önerilmektedir.

Temizlik ve Bakım

- Güvenlik bilgileri başlığı altında anlatıldığı üzere cihazın temizlik ve bakımına başlamadan önce mutlaka cihazın fişini prizden çekin ve aksesuarlarını çıkartın.
- Elektrik çarpma tehlikesi! Taban bölümünü (Motoru bölümünü) suya daldırma yın. Nemli yumuşak bir bezle temizleyip, iyice kurulayın.
- Otomatik Temizleme bölümündeki açıklamaları dikkate alarak cihazı temizleyin. Cihaz ile birlikte temizleme fırçası verilmektedir.
- Renkli gıdaların (örneğin havuç) işlenmesi sırasında cihazınızın plastik parçalarında renk değişikliği meydana gelebilir.

Sorun Giderme

Cihazınızda normal olmayan bir durum tespit ettiğinizde, tablodaki açıklamalar doğrultusunda sorunu çözmeye çalışabilirsiniz. Cihazınız hala normal çalışmasına devam etmiyorsa Vestel İletişim Merkezi ile irtibata geçin. Yetkili servis listesine ve iletişim bilgilerine web sitesinden ulaşabilirsiniz.

SORUN	SEBEBİ	ÇÖZÜM
Cihaz çalışmıyor.	Cihazın fişi prize uygun şekilde de takılmamış.	Sıkıca prize takın.
	Prizde elektrik yok	Sigorta veya şalteri kontrol edin.
	Cam kase, taban ünitesine yerleştirilmemiştir.	Cam kaseyi kılavuz delikler aracılığıyla taban ünitesine gereğine uygun şekilde yerleştirin.
	Kapağı düzgün takılmamıştır.	Cam haznenin kapağını düzgün bir şekilde takınız.
	Motor ana gövde karşılık gelen ayrılabilir mile tam olarak oturmamış.	Motor ana gövdeyi karşılık gelen ayrılabilir mile tam olarak yerleştirin.
Cihaz çalışırken motor durdu.	Kap aşırı miktarda malzemeyle doldurulmuş olabilir.	Cihazınızın elektrik fişini prizden çekin ve cihazınızın soğuması için en az 10 dakika kadar bekleyin.
Kontrol paneli çalışmıyor veya fonksiyon düğmelerine birkaç kere bastıktan sonra kontrol panelinin hassasiyeti azalıyor	Cihaz, Elektromanyetik Girişimden etkileniyordur.	Cihazın fişini prizden çekin. Birkaç dakika sonra cihazı yeniden başlatın.
	Kontrol paneli kirlidir.	Paneli yumuşak bir bezle temizleyin.
Malzemeler iyi karıştırılmıyor.	Cam kasedeki Max gös tergesini aşacak miktarda malzeme eklenmiştir.	Bazı malzemeleri çıkarın ve malzemelerin, cam kase tabanına eşit oranda yerleştirildiğinden emin olun.
	Etkili karıştırma için yeterli su veya pişirme sıvısı yoktur.	Suyun/pişirme sıvısının uygun seviyede olduğundan emin olun.
Yemek yanıyor.	Yanlış program seçilmiştir.	Farklı bir program seçin.
	Su veya pişirme sıvısı yeterli değildir.	Suyun/pişirme sıvısının uygun seviyede olduğundan emin olun.

Cihazın Çevreye Uygun Bir Şekilde Atılması



Ürünün üzerinde veya bilgi etiketinde yer alan bu işaret, bu cihazın kullanım ömrünün sonunda diğer evsel atıklarla birlikte atılması gerektiğini belirtmektedir. Kontrol edilme

yen atık imhasının çevreye ve insan sağlığına olası

zararlarını önlemek için, lütfen bu cihazı diğer atık türlerinden ayırın ve malzeme kaynaklarının sürdürülebilir tekrar kullanımını desteklemek için sorumlu bir şekilde yeniden dönüşüme kazandırılmasını sağlayın. Bu cihazın çevresel olarak güvenli geri dönüşümü için nereye ve nasıl götüreceğiniz konusunda bilgi almak üzere, ürünü satın aldığınız bayi ve yerel kuruluşlarla iletişim kurun. Bu ürün, geri dönüşüm için diğer ticari atıklarla karıştırılmamalıdır.

Ambalaj Bilgisi

Ürünün ambalajı, geri dönüştürülebilir malzemelerden üretilmiştir. Ambalaj atığını evsel veya diğer atıklarla birlikte atmayın, yerel yönetimin belirttiği ambalaj toplama noktalarına atın.

Enerji Tasarrufu için Öneriler

Kaba ihtiyacınız kadar malzeme koyun, aşırı miktarda doldurmayın. Katı gıdaları cihaza eklemeyen önce, küçük parçalar halinde kesin. Kılavuzda belirtilen diğer talimatlara ve sürelerle uyun. Hazırlanacak gıda için uygunsuz düşük hız kademelerini seçin. Kullanımdan sonra cihazı kapatın ve fişini prizden çekin.

Müşteri'nin Seçimlik Hakları

Müşteri; malın 6502 sayılı Tüketicinin Korunması Hakkında Kanun hükümleri uyarınca ayıplı olduğunun anlaşılması durumunda, ayıp daha sonra ortaya çıkmış olsa bile, malın müşteriye teslim tarihinden itibaren iki yıllık zamanaşımı süresi içinde;

- 1) Satılanı geri vermeye hazır olduğunu bildirerek sözleşmeden dönme,
- 2) Satılanı alıkoymuş ayıp oranında satış bedelinden indirim isteme, seçimlik haklarından birini Satıcıya karşı;
- 3) Aşırı bir masraf gerektirmediği takdirde, bütün masrafları satıcıya ait olmak üzere satılanın ücretsiz onarılmasını isteme,
- 4) İmkân varsa, satılanın ayıpsız bir misli ile değiştirilmesini isteme, seçimlik haklarından birini ise Satıcıya, üretici veya ithalatçıya karşı kullanılabilir.

Ücretsiz onarım veya malın ayıpsız misli ile değiştirilmesinin satıcı için orantısız güçlükleri beraberinde getirecek olması hâlinde tüketici, sözleşmeden dönme veya ayıp oranında bedelden indirim haklarından birini kullanabilir.

Müşteri; şikâyet ve itirazları konusundaki başvurularını Tüketici Mahkemelerine ve Tüketici Hakem Heyetlerine yapabilir.

Üretim Yeri:

Tunbow Group Limited
Adres: 10/F, Block A, Chung Mei Centre,
15 Hing Yip Street, Kwun Tong, Hong Kong

ÜRETİCİ/İTHALATÇI FIRMA:**Vestel Ticaret A.Ş.**

Levent 199 Büyükdere Cad. No: 199 34394

Şişli/İstanbul - Türkiye

Tel: 0850 222 4 123

Web: www.vestel.com.tr/destek

E-posta: musterihizmetleri@vestel.com.tr

WhatsApp: 0850 222 4 123

SİZİN İÇİN BURADAYIZ!

Ürününüzü iyi günlerde kullanmanızı diliyoruz.

Bize dilediğiniz zaman aşağıdaki iletişim kanallarımızdan ulaşabilirsiniz.

Aradığınız pek çok cevabı
destekmerkezi.vestel.com.tr
internet sitemizde bulabilirsiniz.

Sorunlarla ilgili çözüm ve bilgilendirici içeriklere ulaşabilir, yetkili servis kaydı açabilir, kaydınızı takip edebilir ve ürününüze ait güncel bilgilere, teknik belgelere ve yazılımlara erişebilirsiniz.

SORULARINIZ VE ÖNERİLERİNİZ İÇİN BİZE ULAŞABİLİRSİNİZ.



GARANTİ BELGESİ

MALIN

Cinsi BLENDER
Markası VESTEL
Modeli
Seri No

SATICI FİRMANININ

Unvanı
Adresi
Tel-Faks
E-posta
Fatura Tarihi
Fatura No
Kaşe ve İmza

ALICININ

Adı, Soyadı
Adresi
Tel

Teslim Tarihi ve Yeri
Azami Tamir Süresi 20 İşgünü
Garanti Süresi 2 Yıl

Vestel Şirketler Grubu
İcra Kurulu Başkanı
ERGÜN GÜLER

ÜRETİCİ/İTHALATÇI FİRMA:

Vestel Ticaret A.Ş.
Levent 199 Büyükdere Cad. No: 199 34394
Şişli/İstanbul - Türkiye
Tel:0850 222 4 123
Web: www.vestel.com.tr/destek
E-posta: musterihizmetleri@vestel.com.tr
WhatsApp:0850 222 4 123

TÜRKİYE GENEL DAĞITICISI:

Vestel Ticaret A.Ş.
Levent 199 Büyükdere Cad. No: 199 34394
Şişli/İstanbul - Türkiye
Tel:0850 222 4 123
Web: www.vestel.com.tr/destek
E-posta: musterihizmetleri@vestel.com.tr
WhatsApp: 0850 222 4 123



Zorlu Holding kuruluşudur.

VESTEL

GARANTİ ŞARTLARI

1. Garanti süresi malin teslim tarihinden itibaren başlar ve 2 yıldır.
2. Malin bütün parçaları dahil olmak üzere tamamı firmamız garantisine kapsamdadır.
3. Malin garanti süresi içerisinde arızalanması durumunda, tamirde geçen süre garanti süresine eklenir. Malin tamir süresi en fazla 20 iş günüdür. Bu süre mala ilişkin arızanın servisi istasyonuna, servisi istasyonunun olmaması durumunda, malin satıcısı, bayii, acentası, temsilciliği, ithalatçısı veya üreticisinden birisine bildirim tarihinden itibaren başlar. Malin arızasının, 10 iş günü içinde giderilmesini halinde; üretici veya ithalatçı, malin tamiri tamamlanuncaya kadar, benzer özelliklere sahip başka bir mal tüketicinin kullanımına tahsis etmek zorundadır.
4. Malin garanti süresi içinde, gerek malzeme ve işçilik, gerekse montaj hatalarından dolayı arızalanması halinde, işçilik masraflı, değiştirilen parça bedeli ya da başka herhangi bir ad altında hiçbir ücret talep edilmeksizin tamir yapılacaktır.
5. Tüketicinin tamir hakkını kullanmasına rağmen malin;
 - a) Garanti süresi içinde tekrar arızalanması,
 - b) Tamiri için gereken azami sürenin aşılması,
 - c) Tamirinin mümkün olmadığına, yetkili servis istasyonu, satıcı, üretici veya ithalatçı tarafından bir raporla belirlenmesi, durumlarında; tüketici malin bedel ödemesi, ayp oranında bedel indirimi veya malın ayıpsız misli ile değiştirilmesini satıcıdan talep edebilir. Satıcı, tüketicinin talebini reddedemez. Bu talebin yerine getirilmemesi durumunda satıcı, üretici ve ithalatçı müteselselen sorumludur.
6. Malin kullanma kılavuzunda yer alan hususlara aykırı kullanılmamasından kaynaklanan arızalar garanti kapsamı dışındadır.
7. Garanti bedesine ilgilili olarak çıkabilecek sorunlar için T.C. Gümrük ve Ticaret Bakanlığı Tüketicinin Korunması ve Piyasaya Gözetimi Genel Müdürlüğü'ne başvurulabilir.

GARANTİ YÜKÜMLÜLÜĞÜ - MÜŞTERİNİN DİKKAT ETMESİ GEREKEN HUSUSLAR

1. Garanti Belgesi üzerinde mamulün orijinal seri numarasında tahrihat yapıldığı hallerde garanti geçersizdir.
2. Garanti yükümlülüğünün geçerli olabilmesi için, VESTEL yetkili personelinin ya da yetkili servislerinden başka hiçbir kimsenin, hiçbir şekilde cihazın tamir ve tadiline müdahale etmemesi gerekmektedir.
3. Arızalı cihazın tamir yerini (chaza) kullanıldığı yer veya servis atölyesi) ve şekli yetkili servis belirler.
4. Aşağıda açıklanan koşullarda arızalı cihaz garanti kapsamına girmez:

- a) Cihazla bağlanan dış donanımdan (regülatör, kesintisiz güç kaynağı vb.) kaynaklanan arızalar,
 - b) Anormal voltaj; düğüklüğü veya fazlalığından, hatalı elektrik tesisatından, cihazın etkisine belirlenen farklı bir sebebe gerilimine bağlanmasıyla oluşan arızalar,
 - c) Malin tesliminden sonraki nakiller ve yerleştirme sonucu (düşme, aşırı sarsılma, darbe vs.) oluşabilecek arızalar,
 - d) Cihazın kullanım hatalarından meydana gelen dış ve iç yüzeylerdeki bozulma, çizilme, kırılmalar ve arızalar,
 - e) Doğal olayların (yıldırım, sel, su baskını, deprem, yangın vs.) yol açtığı arızalar.
- Bu gibi durumlarda arızalı cihaz, VESTEL yetkili uzmanları tarafından tamir edilecek, standart tamir ücreti alınacaktır.
5. Garanti Belgesi'nin tekemmül ettirilerek tüketiciye verilmesi sorumluluğu tüketicinin malı satın aldığı yetkili satıcı, acenta ya da temsilcilerle aittir. Garanti Belgesi, satın alınan mala ilişkin faturanın tarihi ve sayısını ile seri numarasını içermek zorundadır.

MÜŞTERİNİN SEÇİMLİK HAKLARI

Müşteri; malın 6502 sayılı Tüketicinin Korunması Hakkında Kanun hükümleri uyarınca ayıplı olduğunun anlaşılması durumunda, ayp daha sonra ortaya çıkmış olsa bile, malın müşteriye teslim tarihinden itibaren iki yıllık zamanasımı süresi içinde;

1. Satılanı geri vermeğe hazır olduğunu bildirerek sözleşmeden dönme,
2. Satılanı alıkoyp ayp oranında satış bedelinden indirim isteme, seçilmiş haklardan birini Satıcıya karşı;
3. Aşırı bir masraf gerektirmediği takdirde, bütün masrafları satıcıya ait olmak üzere satılanın ücretsiz onarılmasını isteme,
4. İnkın varsa, satılanın ayıpsız bir misli ile değiştirilmesini isteme, seçilmiş haklardan birini ise Satıcıya, üretici veya ithalatçıya karşı kullanabilir.

Ücretsiz onarım veya malın ayıpsız misli ile değiştirilmesinin satıcı için oranetsiz güçlükleri beraberinde getirecek olması halinde tüketici, sözleşmeden dönme veya ayp oranında bedelden indirim haklarından birini kullanabilir.

Müşteri; şikâyet ve itirazları konusundaki başvurularını Tüketici Mahkemelerine ve Tüketici Hakem Heyetlerine yapabilir.

Vestel için kişisel verilerinizi korumak önemlidir. Resmi internet sitemizde yayınladığımız Aydınlatma Metni (<https://www.vestel.com.tr/content/kisselverilerilasilenmesi>) ile bu süreçte sizlerden topladığımız kişisel verilerle ilişkin detaylı bilgilere ulaşabilirsiniz.

VESTEL



Zorlu Holding kuruluşudur.

0850 222 4 123
www.vestel.com.tr



Cihazınızın T.C. Gümrük ve Ticaret Bakanlığı Tüketicinin Korunması ve Piyasa Gözetimi Genel Müdürlüğü'nce tespit ve ilan edilen kullanım ömrü (cihazın fonksiyonlarını yerine getirebilmesi için gerekli yedek parça bulundurma süresi) 10 yıldır.



Geri dönüştürülebilir kağıt kullanarak doğaya katkımızı sürdürüyoruz.

ÜRETİCİ/İTHALATÇI FIRMA:

Vestel Ticaret A.Ş.
Levent 199 Büyükdere Cad. No: 199 34394
Şişli/İstanbul - Türkiye
Tel: 0850 222 4 123
Web: www.vestel.com.tr/destek
E-posta: musterihizmetleri@vestel.com.tr
WhatsApp: 0850 222 4 123