

VESTEL

ÜTÜ

KULLANIM KILAVUZU

VBJU 8026 BUHAR JENERATÖRLÜ ÜTÜ
VBJU 8026 MOR BUHAR JENERATÖRLÜ ÜTÜ
VBJU 8026 YEŞİL BUHAR JENERATÖRLÜ ÜTÜ

Değerli Müşterimiz,

Buhar Jeneratörlü Ütü cihazımızı tercih etmekle kaliteli bir **VESTEL** ürünü satın almış bulunmaktasınız.

Cihazınız, gerekli olan özeni ve bakımı sağladığınız takdirde size uzun yıllar hizmet edecektir.

Cihazınızı kullanırken keyif almanızı diliyoruz.Cihazınızı kullanırken keyif almanızı diliyoruz.

Güvenlikle İlgili Önemli Bilgiler

Cihazınızı hızlı bir biçimde tanımak ve cihazınızın tüm fonksiyonlarından eksiksiz faydalanmak için lütfen bu kılavuzdaki talimatları dikkatli bir şekilde okuyun ve ileride tekrar incelemek için saklayın.



UYARI: Ciddi yaralanma risklerini belirtir.



Sıcak yüzeylerle ilgili uyarı.

İçindekiler

Güvenlik Uyarıları.....	1
Cihazı Kullanırken Dikkat Edilmesi Gereken Güvenlik Bilgileri... 1	
Taşıma ve Nakliye Sırasında Dikkat Edilmesi Gereken Güvenlik Bilgileri.....	6
Sorumluluk Sınırlaması.....	6
Teknik Özellikler	7
Genel Görünüm.....	8
Kontrol Paneli.....	8
Kullanmadan Önce	9
Kullanımı	9
Su Doldurma.....	9
İlk Ütüleme	10
Kuru Ütüleme	10
Buharlı Ütüleme.....	10
Sıcaklığın Ayarlanması	11
Otomatik Buhar Fonksiyonu	11
Ütüleme İpuçları	11
Sıcaklık Uyarı	12
Akıllı V-Mod Teknolojisi.....	12
Yoğun Buhar Fonksiyonu	13
Dikey Buharla Ütüleme	13
Su Yok Uyarısı	13
Otomatik Kapanma Özelliği	13
Su Haznesinin Boşaltılması.....	13
Su Haznesi Seviye Göstergesi.....	14
Temizlik ve Bakım.....	14
Buhar Jeneratörünün Temizlenmesi.....	14
Taşıma Kilidi.....	15
Saklama	15
Sorun Giderme.....	16

Güvenlik Uyarıları

- Bu kullanım kılavuzu, cihazınızın ilk kullanımı, güvenliği, kullanım amaçları, temizliği ve bakımı ile ilgili önemli bilgiler içermektedir.
- Kullanım kılavuzunu güvenli bir yerde saklayın ve cihazınızı ödünç verdiğinizde bu kullanım kılavuzunu da cihazınızla birlikte verin.
- Bu cihaz, kapalı mekanlarda kullanılmak üzere ticari olmayan kullanımlar için ütü yapmak amacıyla tasarlanmıştır. Bu cihaz, ev tipi kullanım içindir.
- Cihazınızı sadece açıklanan kullanım amacına göre kullanın.

UYARI: Cihazınız kullanım amacının dışında kullanılması hasar veya tehlikeli durum yaratabilir ve cihazın garantisinin iptaline sebep olur. Bu şartlarda oluşabilecek hasarlar kullanıcı tarafından karşılanır.

- Cihaz oldukça yüksek sıcaklıkta buhar üretir. Cihazı mutlaka dikkatli bir şekilde kullanın ve diğer kullanıcıları da olası tehlikelere karşı uyarın.

Cihazı Kullanırken Dikkat Edilmesi Gereken Güvenlik Bilgileri

- Cihazı yalnızca tip levhası üzerindeki bilgilere göre bağlayın ve çalıştırın. Cihazı kullanmadan önce elektrik şebekenizin gerilim değerinin cihazın anma değerleri plakasında belirtilen değer ile uyumlu olduğunu kontrol edin.
- Cihazı sadece AC akımına ve topraklı prize bağlayın. Cihazı kullanacağınız şebeke en az 16 A'lık bir sigorta ile emniyete alınmış olmalıdır.
- Elektrik devresine aşırı yük binmesini önlemek için, aynı devrede bir başka yüksek güç çeken cihaz çalıştırmayın.
- Cihazı deniz seviyesinden 2000 metreden düşük bir rakımda, kuru yerlerde kullanın.
- 8 yaşın altındaki çocukların cihazı kullanması yasaktır.
- Prize takılıyken veya soğumaya bırakıldığında ütüyü ve elektrik kablosunu 8 yaşından küçük çocukların ulaşamayacağı yerlerde tutunuz.
- Bu cihaz, 8 yaş ve üzeri çocuklar ve fiziksel, işitsel veya aklı

yeteneklerinde kayıp olan veya tecrübe ve bilgi yoksunluğu çeken kişiler tarafından denetim veya cihazın güvenli kullanımı ile ilgili talimatların verilmesi ve içerdiği tehlikelerin anlaşılması durumunda kullanılabilir.

- Çocuklar cihaz ile oynamamalıdır.
- Kireç önleyici kartuşu ve granülleri hiçbir zaman çocukların ulaşabileceği yerlerde bulundurmuyun.
- Denetim olmadan çocuklar tarafından cihazda temizleme ve kullanıcı bakımı yapılmamalıdır.
- Çocukların sıcak yüzeylere dokunmalarına izin vermeyin. Ütü tamamen soğuduktan sonra kendi altlığı üzerine yerleştirin.



DİKKAT: Sıcak Yüzey.

Ütü yaparken veya ütüyü yaptıktan hemen sonra eğer cihazınızın üzerinde var ise, bu sembolün bulunduğu yüzeylere dokunmayın.

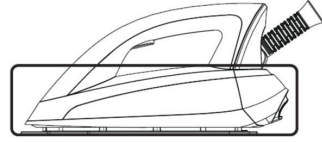

DİKKAT: Sıcak Yüzey

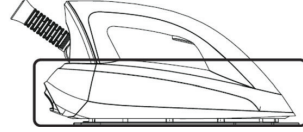

DİKKAT: Sıcak Yüzey

- Sıcak metal parçalarla, sıcak su veya buharla temas yanıklara sebep olabilir. Buharlı ütüyü ters çevirirken dikkatli olun, deposunda sıcak su olabilir.

UYARI: Ambalaj malzemeleri boğulmaya neden olabilir. Çocukların erişebileceği yerlerden uzak tutun.

- Fişi her kullanımdan sonra veya hatalı çalışma durumunda prizden çekiniz.
- Ütüyü kullandıktan sonra su haznesini boşaltın.
- Ütü, besleme devresine bağlı iken veya ütüyü masasının üzerindeyken gözetimsiz bırakılmamalıdır.
- Su haznesi, su ile doldurulmadan önce (buharlı ütüler

- ve su püskürtme düzeneğiyle donatılmış ütüler) fiş prizden çıkarılmalıdır.
- Ütünün suyunu boşaltırken ve ütü kullanılmadığında daima fiş prizden çekin.
 - Kullanım sırasında su doldurma deliğini açmayın.
 - Cihazınızın su haznesini aşırı miktarda doldurmayın, aksi halde su haznesini çıkarttığınızda su doldurma ağzından dökülebilir.
 - Su haznesine parfüm, sirke veya başka kimyasal sıvılar koymayın; aksi takdirde, ütünüz ciddi biçimde hasar görebilir.
 - Ütü, her zaman düz, sabit ve dengeli bir yüzeyde kullanılmalı, bırakılmalı ve muhafaza edilmelidir.
 - Ütü, kendi altlığına yerleştirilirken altlığın üzerine konduğu yüzeyin sabit ve dengeli olduğundan emin olunmalıdır.
 - Ütü altlığı üzerindeyken asla ütünüzü gözetimsiz olarak bırakmayın.
 - Ütü, düşürüldüğünde görülebilir hasar belirtileri varsa

veya sızıntı olması durumunda kullanılmamalıdır.

- Enerjilendirildiğinde veya soğurken ütü ve kordonu, 8 yaşından küçük çocukların ulaşamayacağı bir yerde bulundurulmalıdır.
- Doldurma deliği, kullanım sırasında açılmamalıdır.
- Fiş takılı iken veya çalışma sırasında su haznesine su koymayın.
- Ütüler, yalnızca (kordonsuz ütüler için) verilmiş olan altlığı ile kullanılmalıdır.
- Cihazınızı kullanmadan önce, ütü plakasındaki tüm etiketleri veya korumaları kaldırın.
- Kullanmadan önce, elektrik kablosunu/besleme kablosunu açarak düzleştirin. Cihazınızın fonksiyonlarını doğru bir şekilde kontrol edin.
- Cihazın herhangi bir parçasını sıcak bir yüzeyin (gazlı veya elektrikli ocak gibi) üzerine veya yakınına yerleştirmeyin.
- Cihaz yalnızca elektrik kablosunda ve cihazın gövdesinde hiçbir hasar görünmediği takdirde kullanılmalıdır.

- Bağlantı kablosu zarar görmüşse, herhangi bir tehlikenin önlenmesi için, sadece Vestel yetkili servisi tarafından değiştirilmelidir. Lütfen yetkili servis veya Vestel Müşteri İletişim Merkezi ile iletişime geçin.
- Cihazınızı asla aşağıdaki durumlarda kullanmayın:
 - Cihaz veya elektrik kablosu hasarlı ise,
 - Cihaz düşürülürse, gözle görülür hasar belirtisi varsa, sızıntı var ise veya düzgün çalışmazsa
 - Cihaz, elektrikli parçalar görülecek şekilde hasar görmüşse.
 - Eğer yukarıdaki durumlardan birisi tespit edilirse, hemen cihazınızın elektrik fişini prizden çekin ve yetkili servisle irtibata geçin. Hasarlı bir cihaz ya da cihazın hasarlı parçaları ciddi yaralanmalara ve yangına neden olabilir.
- Cihazın içinde kullanıcının müdahale edebileceği parçalar bulunmamaktadır. Cihazın içindeki elektrik bağlantılarına dokunulduğunda veya cihazın elektrikselsel/mechanik yapısı değiştirildiğinde elektrik çarpması tehlikesi vardır. Herhangi bir arıza meydana gelirse, cihazı kendiniz tamir etmeye kalkışmayın. Aksi halde cihaz garanti kapsamı dışında kalacaktır.
- Üretici tarafından tavsiye edilmeyen aksesuarların kullanılması cihaz hasarına ve yaralanmalara neden olabilir.
- Elektrik kablosunu tehlikeye sebep olmayacak şekilde uzatın.
- Kabloyu, keskin kenarlar üzerinden çekmeyin, sıkıştırmayın. Sıcak ve ıslak alanlardan uzak tutun.
- Kablo cihazın sıcak parçalarıyla temas etmemelidir.
- Kabloda düzenli olarak hasar kontrolü yapın.
- Cihazınızı prizden çıkarırken fişten tutun ve kablosundan tutarak taşımayın.
- Cihazı asla bir tür zamanlayıcı veya ayrı bir uzaktan kumanda sistemiyle çalıştırmayın.
- Ütünüzü suya veya başka bir sıvının içine daldırmayın.
- Islak ve nemli ellerinizle fişi

- takıp çıkarmayın, cihaza dokunmayın.
- Cihazı açık hava koşullarında (güneş, yağmur vb.) bırakmayın.
 - Elektrik kablosunun, çocuklar tarafından erişebilecek şekilde kenarlardan sarkmasına izin vermeyin.
 - Cihazın kablosunu etrafına sarmayın. Saklanması bölümünde gösterildiği şekilde ürüne özel bulunan kablo geçirme yerini kullanın.
 - Elektrik kablosunun veya buhar hortumunun ütünün tabanına değmemesine dikkat edin.
 - Bu cihaz için uzatma kablosu kullanmayın.
 - Fiş takılı iken cihazı ahşap, kağıt veya benzeri bir yüzeye yerleştirmeyin.
 - Sıcak ütüyü kumaş veya kolayca yanan yüzeyler üzerinde bırakmayın.
 - Muhafaza etmeden önce cihazınızın tamamen soğumasını bekleyin.
 - Cihazın tabanı ve buhar istasyonu yüzeyi aşırı ısınabilir. Sıcak yüzeylere temas yanıklara yol açabilir.
 - Cihazı patlayıcı veya yanıcı ortamların ve maddelerin bulunduğu yerde veya yakınında kullanmayın.
 - Ütü yaparken veya ütü yaptıktan hemen sonra ütü tabanına dokunmayın. Sıcaktır! Ürünün sıcak parçalarına dokunmaktan kaçının.
 - Kullanım sırasında yanmalara sebep olabilen yüksek sıcaklıklar oluşur.
 - Daima tutamağı kullanın ve özellikle dik ütüleme yaparken buhardan, sıcak sudan veya tabandan dolayı olası yanma tehlikelerine karşı diğer kişileri özellikle çocukları uyarın.
 - Asla deliklerin içine herhangi bir cisim düşürmeyin ya da sokmayın.
 - Cihazınızın içine sudan başka sıvı kullanmayın.
 - Kullanımdan hemen sonra su haznesini boşaltın.
 - Asla giyilmiş vaziyette iken giysileri ütülemez veya nemlendirmeyin.

- Cihazı banyoda kullanmayın.
- Çok tehlikeli olabileceğinden asla buharı insanlara doğru püskürtmeyin.
- **UYARI:** Ütülemeden önce, ütülenecek giysinin buharlı ütüllemeye uygun olup olmadığı kontrol edin.

Temizlik ve Bakım Yaparken Dikkat Edilmesi Gereken Güvenlik Bilgileri

- Temizlemeden önce cihazınızın fişini prizden çekin.
- Cihazınızın parçaları çok sıcak olabilir ve cihaz kapatılmış olsa bile yanıklara neden olabilir. Bu nedenle, cihazınızı temizleme den önce mutlaka cihazınızın tamamen soğumasını bekleyin.
- Elektrik çarpması riskine karşı koruma için, asla ütüyü veya buhar jeneratörünü suyun ya da diğer sıvıların içine sokmayın.
- Cihazınızı tozdan ve kirden koruyun.
- “Temizlik ve Bakım” bölümünde anlatıldığı gibi cihazınızı temiz leyip, bakımını gerçekleştirin.
- Cihazınızı temizlerken sert veya aşındırıcı temizlik maddeleri kullanmayın.
- Gövde, nemli bir bezle temizlenebilir, sonra kuru bir bezle parlatılabilir.
- Tabanı koruyun, metal cisimlerle temas ettirmekten kaçınin.

Taşıma ve Nakliye Sırasında Dikkat Edilmesi Gereken Güvenlik Bilgileri

- Taşıma ve nakliye sırasında cihazın, aksamalarına zarar gelmemesi için orijinal kutu-sunda tutulmalıdır.
- Taşıma sırasında ürünü normal konumunda tutun.
- Cihazı nakliye sırasında düşürmeyin ve darbelere karşı koruyun.
- Ürünün müşteriye tesliminden sonra taşıma sırasında oluşan arızalar ve hasarlar garanti kapsamına girmez.

Sorumluluk Sınırlaması

Bu kılavuzda yer alan tüm teknik bilgiler, kullanım talimatları, cihazın çalıştırılması ve bakımı, cihazınızla ilgili son bilgileri içerir. Üretici firma, bu kullanım kılavuzundaki talimatlara uyulmaması, cihazın kullanım amacının dışında kullanılması, yetkili olmayan onarım işlemleri, cihaz üzerinde izin verilmeyen değişiklikler yapılması ve üretici firma tarafından onaylanmamış yedek parçaların kullanılması nedeniyle oluşabilecek hasar ve yaralanmalar için herhangi bir sorumluluk kabul etmez.

Teknik Özellikler

Model	VBJU 8026 BUHAR JENERATÖRLÜ ÜTÜ VBJU 8026 MOR BUHAR JENERATÖRLÜ ÜTÜ VBJU 8026 YEŞİL BUHAR JENERATÖRLÜ ÜTÜ
Çalışma Gerilimi (V), Frekans (Hz)	220-240V~50-60 Hz
Güç (W)	2190-2600 W

AB Yönetmeliği 2023/826 uyarınca Düşük Güç Modlarının çalıştırılmasına ilişkin teknik bilgiler.

Mod	GÜÇ TÜKETİMİ (WATT)	SÜRE(DAKİKA)*
Kapalı mod	<0.5	<20
Bekleme Modu	-	-
Bilgi veya durum görüntülemeli Bekleme Modu	-	-
Ağa Bağlı Bekleme Modu	-	-

*: Cihazın otomatik olarak bekleme moduna, kapalı moda veya şebeke bekleme moduna geçmesi için geçen süre dakika cinsinden olup en yakın dakikaya yuvarlanır.

- Ürünle birlikte verilen baskılı dokümanlarda, ürün üzerinde bulunan işaretlemelerde ve www.vestel.com.tr adresinde beyan edilen değerler, ilgili standartlar uyarınca laboratuvar ortamında elde edilen değerlerdir. Bu değerler, ürünün kullanım ve ortam şartlarına göre değişebilir.
- Teknik özellikler ve bu kılavuz, önceden haber verilmeden değiştirilebilir.
- AEEE Yönetmeliğine uygundur.



Bu ürün 2014/30/EU (Elektromanyetik Uyumluluk Yönetmeliği) ve 2014/35/EU (Alçak Gerilim (LVD) yönetmeliği) sayılı Avrupa CE Direktiflerine uygundur.



Bu cihaz, Atık Elektrikli ve Elektronik Eşyaların Kontrolü Yönetmeliğine uygundur.

Genel Görünüm

- Kullanma kılavuzundaki görseller yalnızca cihazın parçaları hakkında bilgilendirme amaçlıdır. Parçalar cihaz modeline göre farklı olabilir. Resimler temsildir.

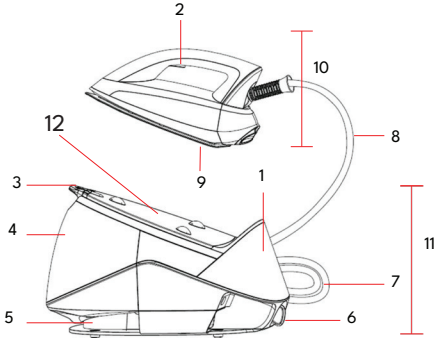

1. Kontrol Paneli
2. Buhar Tetiği
3. Taşıma Kilidi
4. Su Haznesi
5. Kablo saklama bölmesi
6. Kireç Temizleme Kapağı
7. Elektrik Kablosu
8. Buhar Hortumu
9. Ütü tabanı
10. Ütü Ünitesi
11. Kazan ünitesi
12. Ütü standı

Kontrol Paneli

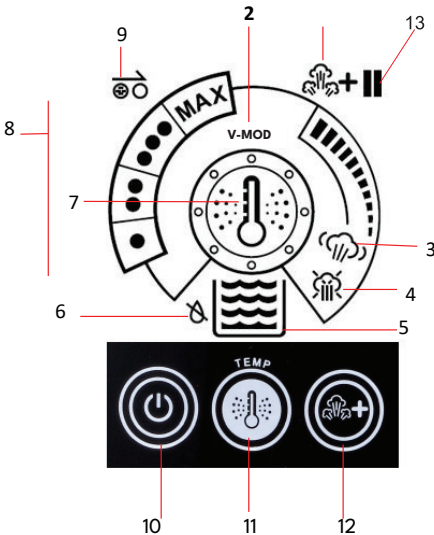

1. Yoğun Buhar Göstergesi
2. V-MOD Göstergesi
3. Buhar Seviye Göstergesi
4. Buhar Yok Göstergesi
5. Su Haznesi Seviye Göstergesi
6. Su Eksik Göstergesi
7. V-MOD (Programlı Sıcaklık) Göstergesi
8. Sıcaklık Ayarları
9. Kireç Temizleme Göstergesi
10. Güç Düğmesi
11. Fonksiyon Düğmesi
12. Yoğun Buhar Düğmesi
13. Otomatik Kapanma Göstergesi

Kullanmadan Önce

- Tüm etiketleri ve muhafaza kılıfını çıkarınız.
- Ütünün elektrik kablosunu açıp düzleştirin.
- Ütünüzü ambalajından çıkardığınızda su haznesi içinde veya ana gövde etrafında su damlacıkları olabilir. Bu durum; ürünlerin üretimi sonrasında buhar verme ve su spreyi fonksiyonlarının çalışırılığının kontrolüne dair yapılan testlerden kaynaklanmaktadır. Cihaz kesinlikle kullanılmamış olup; tarafınıza uzun yıllar boyunca hizmet etmesi amacı ile üretilmiştir.
- Su doldurma ve sıcaklık ayarı bölümlerinde anlatıldığı gibi ürüne su doldurulduktan ve sıcaklık ayarı maksimum kademeye ayarlandıktan sonra kullanmayacağınız eski bir havlu ya da ıslak bir bez parçasını “Buharlı Ütüleme” bölümünde belirtildiği gibi çıkarılabilir su haznesindeki su tamamen buharlaşmaya kadar ütöleyiniz. Bu sırada buhar tetiğine sıklıkla basınız.
- Ütü tabanında kalmış olabilecek tortu-ları temizlemek için ütünüzü kapatıp, fişten çekin ve soğumasını bekleyin sonrasında nemli bir bezle ütü tabanını silin.
- Cihazınızı ilk defa kullanırken ütüden istenmeyen hafif bir koku gelebilir ve ilk birkaç dakikada az miktarda duman çıkabilir. Bu durum normaldir ve kısa bir süre sonra kaybolacaktır.
- Ütüyü açtığınızda buhar jeneratöründen bir pompalama sesi çıktığını duyacaksınız. Bu durum normaldir ve su pompalandığını belirtir.

Kullanımı

Su Doldurma

- Elektrik kablosunu prizden çekin.

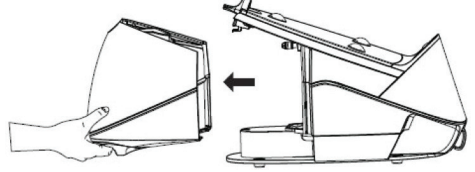

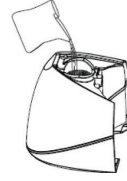

- Su haznesini çekerek çıkarın.
- Su Doldurma Kapağını açın ve su haznesinin max. seviyesine kadar su doldurun.

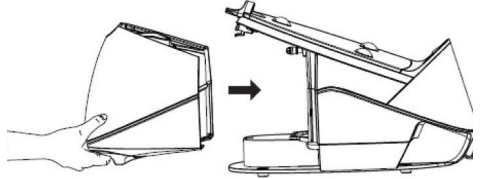

- Su haznesini tekrar yerleştirin ve yerine sıkıca oturduğundan emin olun.



- Su yetersizse  sembolü yanar,  yanıp söner. Şimdi kuru ütöleme yapabilirsiniz fakat buhar fonksiyonunu kullanamazsınız.
- **NOT:** Ürününüz musluk suyu kullanımına uygun olarak tasarlanmıştır. Yaşadığınız bölgedeki musluk suyu aşırı kireçli ise (sertlik derecesi yüksek ise) ütü tabanında ve kazan kısmında kısa sürede kireç oluşumu meydana

gelebilir. Kaynatılmış bekletilmiş su ve damacana suyu kullanmanızı öneririz. Aksi halde cihazınızın kullanım ömrü kısılacaktır.. Tabandan su damlamasına ve kahverengi lekelerle sebep olabileceğinden ve cihazınıza zarar verebileceğinden parfüm; çamaşır kurutma makinesi, klima sistemleri veya benzeri sistemlerin oluşturduğu yoğun suyu; sirke, kola, kireç çözücü maddeler (Vestel tarafından önerilmediği sürece) , ütümeye yardımcı ürünler, kimyasal olarak kireçten arındırılmış su veya başka kimyasallar kullanmayın.

- Ütünün fişini uygun bir prize takın.
- Gösterge panelindeki simgeler yanıp sönmeyi durdurduğunda, gerekli sıcaklığa ulaşıldığını ve ütünün kullanıma hazır olduğunu belirtir. Artık ütümeye başlayabilirsiniz.
- Kullanımdan sonra daima ütünün prize olan bağlantısını kesin.

İlk Ütümeye

- Ütünün şebeke kablosunu açıp düzleştirin.
- Su Doldurma başlıklı bölümde anlatıldığı şekilde ütü suyla doldurun.
- Ütünün fişini tip etiketine uygun bir prize takın.
- Ütünün açılması için güç düğmesine 3 saniye basılı tutun.
- Gösterge panelindeki simgeler yanıp sönmeyi durdurduğunda, gerekli sıcaklığa ulaşıldığını ve ütünün kullanıma hazır olduğunu belirtir. Artık ütümeye başlayabilirsiniz.
- Kullanımdan sonra ütüü kapatmak için güç düğmesine 3 saniye basılı tutun ve daima ütünün prize olan bağlantısını kesin.

Kuru Ütümeye

- "1. Nokta" konumunda ürün buhar vermeden çalışmaktadır.
- Kuru ütümeye için tek noktayı kullanın.

Buharlı Ütümeye

- Su haznesini (4) su doldurma bölümünde anlatıldığı şekilde su ile doldurun.
- Ütüü buhar jeneratörüne yerleştirin.
- Cihazınızın fişini prize takın. Bu anda kontrol paneli anlık olarak aydınlanacak ve bir bip sesi duyacaksınız. Güç düğmesine 3 saniye basılı tutarak ütüü çalıştırın ve fonksiyon düğmesine basarak ütümeye için istediğiniz sıcaklık ayarını seçin.
- Fonksiyon düğmesine bastığınızda "bip" sesleri duyarsınız.

NOT: Cihazdan su alımı esnasında pompanın çalışması ses çıkarabilir, bu durum normaldir.

NOT:İlk buhar oluşturma süresi seçilen buhar modunun yüksekliğine göre 3 dakika ile 7 dakika arasında değişmektedir



NOT: Cihaz ilk açılışta Akıllı V-Mod teknolojisi (kumaş tipine göre otomatik sıcaklık ve buhar ayarı) modunda çalışmaya başlar. Bu seviye ütülenebilir tüm kumaşlar için güvenli sıcaklık ve buhar miktarını sunar. Bu mod haricinde diğer sıcaklık seviyelerini fonksiyon düğmesini (11) kullanarak ayarlayabilirsiniz

- Ütöleneceğiniz kumaşın tipine uygun sıcaklık ayarını seçin. Seçilen ayarın sembolü ekranda sürekli olarak yandığında cihazınız ütümeye hazırdır.
- Ekrandaki sembol yanıp yanıp sönüyorsa, taban sıcaklığı istenilen ayarda değildir.

Sıcaklığın Ayarlanması

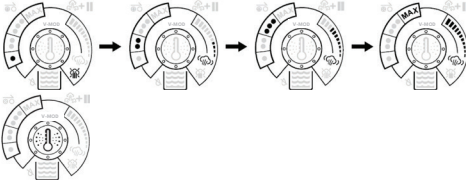
- Ütüde, farklı kumaşlarda kullanılacak farklı sıcaklık ayarları mevcuttur. Ütüyü çalıştırmak için Güç düğmesine 3 saniye basın. Ütü Akıllı V-Modunda çalışmaya başlar. Farklı bir ütöleme sıcaklığı ayarlamak istiyorsanız, Fonksiyon düğmesine bastığınızda, sıcaklık “1. Nokta” ->“2. Nokta”->“3. Nokta”->“Maks” ->“Akıllı V-Mod” sırasıyla aşağıdaki gibi değişir:



- 1. Nokta ayarı için buhar fonksiyonu yoktur. Buhar seviye göstergesi, farklı ayarlar için buhar seviyesini belirtir.
- Isıtma sırasında sadece V-mod özelliğinde  sembolü yanıp söner ancak diğer nokta seçimleri yapıldığında sadece noktalar yanıp söner, ürün kullanıma hazır hale geldiğinde ışık yanık kalır. Buhar fonksiyonu kullanılırken  yanıp söner.
- **ÖNEMLİ:** Ütölemeye başlamadan önce giysilerinizin etiketlerini okuyun ve üreticinin, genellikle aşağıdakilere benzeyen simgelerle gösterilen ütöleme talimatlarını uygulayın:
- Kumaşın türünden emin değilseniz, V-Modunu kullanın veya ütölemeye düşük sıcaklıkta başlayın.
- “.” sıcaklık seviyesi hariç, tüm sıcaklık seviyelerinde buhar tetiği (2) kullanılarak buharlı ütöleme yapılabilir.
- Cihaz buharlı ütölemeye hazır olduğunda ütüyü, ütöleyeceğiniz kumaşın

üzerinde yatay konumda hareket ettirin ve buhar tetiğine (2) basın. Buhar tetiğine basılı tuttuğunuz sürece ütünüz buhar verir.

- Ütöleme işleminiz sona erdiğinde güç açma/kapama düğmesine (10) 3 saniye boyunca basılı tutun. Kontrol panelindeki ışıklar söner ve ütünüz kapanır.
- Cihazın fişini prizden çekin ve soğuma-ya bırakın.

Otomatik Buhar Fonksiyonu

- Ütü, buhar çıkışını seçili sıcaklığa otomatik olarak ayarlar. Fonksiyon, en hatasız ütöleme sonucunu elde etmek amacıyla her sıcaklık ayarı için en uygun buhar miktarını sunar.



Ütöleme İpuçları

- Her zaman önce ütöleyeceğiniz kumaşta ütöleme açıklamaları etiketi olup olmadığını kontrol edin. Her durumda bu ütöleme açıklamalarına uygun hareket edin.
- Cihaz kısa sürede ısınır. Bu nedenle ütöleyeceğiniz kumaşları önce, sentetik, astar gibi, en düşük sıcaklık gerektirenden başlayarak ütöleyin.
- Eğer kumaşta çeşitli fiberler bulunuyorsa bunların ütülenmesi için her zaman gereken en düşük ütöleme sıcaklığını seçin.
- Ütölenecek giysileri kumaş cinsine göre sıralayın. Böylece farklı giysiler için sıcaklık ayarı değiştirme sıklığı azalacaktır.
- Kumaş cinsinden emin değilseniz, ütölemeyi giysinin arkasındaki veya içindeki küçük bir alanda deneyin. Düşük bir sıcaklıkla başlayın ve aşama aşama sıcaklığı arttırın.

- Isıya duyarlı kumaşları ütülemeden önce üç dakika bekleyin. Sıcaklık ayarlamasının gereken düzeye (ister daha sıcak ister daha soğuk olsun) ulaşması belirli bir zaman alır.
- Ütülenirken parlama yapabilecek ipek, yün, velur gibi hassas kumaşları ütüleme örtüsü kullanarak tersten ütöleyin. Kadife veya diğer kumaşlar hafifçe bastırılarak tek ve aynı yönde çok az basınç ile ütülenmelidir.
- Fermuarları ve perçinli düğmeleri kesinlikle ütulemeyin. Bu kullanım ütünün tabanına zarar verir. Bu tür parçaların çevresini ütöleyin.
- Buhar jeneratörünüzün ısınması ve soğuması zaman alır. Buhar jeneratörünüzün sıcaklık ayarını değiştirerseniz, yeni ayarı kullanabilmek için bir süre (ortalama 3-5 dakika) beklemeniz gerekir.
- Özellikle yüksek bir ayardan, düşük bir ayara geçtiğinizde bu süreyi beklemeyiniz önemlidir. Buhar jeneratörünün soğuması ısınmasından daha fazla zaman alır ve bu nedenle en düşük sıcaklık ayarını gerektiren kumaşlardan başlamanız tavsiye edilmektedir.
- **NOT:** Buharı ilk kez kullanıyorsanız veya uzun bir süre kullanmadıysanız buhar, hortumda suya dönüşebilir.
- Bu sorunu çözmek için, ütüyü giysilerden uzak tutarak, ütü tabanından su yerine buhar çıkana kadar buhar tetiğine basın.

Sıcaklık Ayarı

- Ütude, farklı kumaşlarda kullanılabilen farklı sıcaklık ayarları mevcuttur. Güç düğmesine 3 saniye boyunca basın. Ütü Akıllı V-Mod teknolojisi (kumaş tipine göre otomatik sıcaklık ve buhar ayarı) modunda çalışmaya başlar. Farklı bir ütuleme sıcaklığı ayarlamak istiyorsanız, kontrol düğmesine bastığınızda, sıcaklık Akıllı V-Mod teknolojisi (kumaş tipine göre otomatik sıcaklık ve buhar ayarı) modu -> 1. Nokta -> 2. Nokta -> 3. Nokta -> Maks. sırasıyla aşağıdaki gibi değişir.

K u m a ş Türü	Sıcaklık Ayarı	Buhar Ayarı	
Sentetik	•	Buharsız	
İpekli	••	Buharlı	
Pamuklu	•••	Buharlı	
Keten-Kot	Max	Buharlı	

Akıllı V-Mod Teknolojisi

(Kumaş Tipine Göre Otomatik Sıcaklık Ve Buhar Ayarı)

- Akıllı V-Modu teknolojisi sayesinde ütülenebilir tüm kumaşlar için cihazınız uygundur. Bu mod sayesinde sıcaklık ayarı yapmadan ütuleme yapabilirsiniz. Bu, cihazın varsayılan modudur. Buharlı ütuleme için buhar tetiğini (2) kullanmalısınız.
- Ürün V-mod kademesindeyken ütuleme için yeterli buhar akışı sağlanarak enerji tasarrufu yapıldığını belirttiğinde V-MOD Göstergesinin ışığı yanar.

NOT: Kumaşın türünden emin değilseniz, Akıllı V-Mod teknolojisini kullanın veya ütölemeye düşük sıcaklıkta başlayın.

UYARI: Ütüleme için kumaşın etiketinde belirtilen ütöleme talimatlarını dikkate alın.

UYARI: “•” haricindeki tüm sıcaklık seviyelerinde buharlı ütöleme yapabilirsiniz. Buharlı ütöleme için buhar tetiğine (2) basın.

- Kullanımdan sonra, Güç düğmesine 3 saniye basılı tutarak ütüyü kapatın.

Yoğun Buhar Fonksiyonu

- Yoğun Buhar fonksiyonunda buhar miktarı daha fazladır. Buharın kumaşa daha iyi nüfuz etmesi için kalın giysilerle kullanılır.
- Yoğun Buhar düğmesine basın.
- Ön panelde + sembolü yanıp sönmeye başlayarak, sistemin, yoğun buhar ayarına geçecek şekilde ısındığını gösterir. Yanıp sönmeye sona erdiğinde sistem yoğun buhara hazırdır.
- Yoğun buhar düğmesine tekrar basarak yoğun buhar fonksiyonunu iptal edebilirsiniz. Yoğun buhar fonksiyonu en fazla 12 dakika boyunca çalışır.
- **Not:** Yoğun buhar fonksiyonu yalnızca 2. Nokta, 3. Nokta ve Maks. ayarıyla kullanılabilir.

Dikey Buharla Ütüleme

- Dikey buharla ütöleme özellikle asılı perdeler, ceketler, kabanlar ve montların ütülenmesi için kullanışlıdır.
- Buharlı ütöleme seçeneğinin mevcut olduğu istediğiniz sıcaklık ayarını seçin. Ütüyü dikey pozisyonda giysi ve perdelerden 15-30 cm uzaklıkta tutun.
- Buhar tetiğine(2) basın.
- Buharı hiçbir zaman insanlara veya hayvanlara yöneltmeyin.

Su Yok Uyarısı

- Üründe su olmadığı ya da yeni kartuş takıldığı anda ütö tabanına su ulaşmadığı durumda üründen birkaç kez bip sesi gelmeye başlarken kontrol panelinde de su yok uyarısı yanıp sönmeye başlar. Bu durumda ürüne su ekleyip buhar tetiğine basarsanız dahi tabandan buhar çıkışı olmayacaktır. Fonksiyon düğmesine bir kez basarak su yok uyarısını kaldırmanız gerekmektedir sonrasında buhar tetiğine bastığınızda ürün tekrar buhar vermeye başlayacaktır.

Otomatik Kapanma Özelliği

- Cihaz 10 dakika boyunca hareket ettirilmezse ve herhangi bir düğmesine basılmazsa; otomatik olarak kapanır. Emniyetli otomatik kapatma fonksiyonunun devrede olduğu, Otomatik Kapatma Göstergesi'nin yanıp sönmeye başladığı belirtilir.
- Cihaz, kontrol panelindeki güç düğmesine basılmasıyla otomatik kapanma kilidi çözülür. Kontrol paneli önceki sıcaklık ayarına geri döner ve ısınmaya başlayacaktır. Ütü tabanının (9) sıcaklığının eski düzeyine ulaşması yaklaşık 60 saniye sürebilir.

NOT: Otomatik Kapanma Özelliğinde ütö tamamen kapatılmaz. Ütüyü kapatmak için güç düğmesine 3 saniye basılı tutun ve cihazı prizden çekin.

Su Haznesinin Boşaltılması

- Ütünün fişini prizden çekin.
- Su haznesini çekerek çıkarın ve su haznesini boşaltın.

kuru ütöleme yapabilirsiniz fakat buhar fonksiyonunu kullanamazsınız.

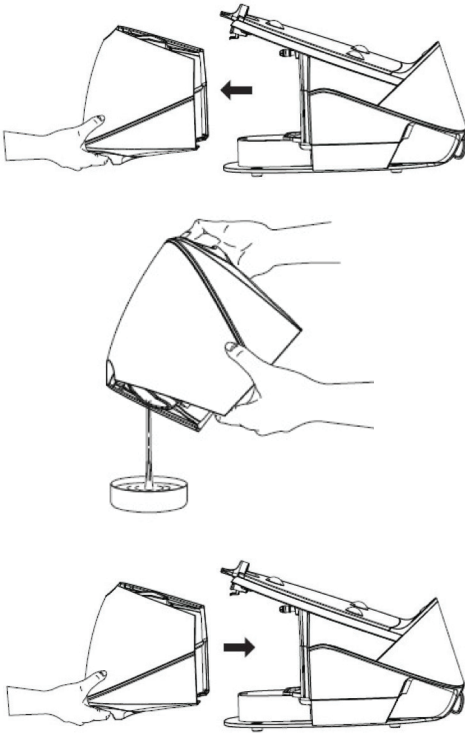

Temizlik ve Bakım

UYARI: Buhar istasyonunu (suya veya diğer sıvıların içerisine daldırmayın. Cihaza asla sirke, kireç çözücü, kola, parfüm veya diğer ütölemeye yardımcı maddelerden koymayın.

UYARI: Cihazınızı akan suyun altına tutup yıkamayın veya su ve diğer sıvıların içerisine daldırmayın.

NOT: Cihazınızın tabanını çizebileceğinden, temizlikte kimyasalları, çelik, ahşap temizleyicileri ve aşındırıcı malzemeleri kullanmayın.



- Temizliğe başlamadan önce, elektrik fişini prizden çıkarın ve cihazın soğumasını bekleyin.
- Ütü tabanındaki kirleri ve diğer kalıntıları nemli ve aşındırıcı olmayan (sıvı) bir temizleyici ile silin.
- Ütünün üst kısmını yumuşak bir ıslak bez ile temizleyiniz. Buhar istasyonundaki ve ısı yalıtım tabanı üzerindeki su damllarını kuru bir bezle siliniz.

- Su haznesini tekrar yerleştirin ve yerine sıkıca oturduğundan "klik" sesini duyarak emin olun.Yerine yerleşmemesi durumunda kontrol paneli ekranında yine su yok uyarısı yanıp sönecektir.

Su Haznesi Seviye Göstergesi

- Bu cihazda bulunan su haznesi seviye göstergesi, su haznesindeki su seviyesini gösterir.



- Buharlı ütöleme sırasında su seviyesi göstergesi, size suyun düzeyini gösterir. Su en düşük seviyeye ulaştığında  yanar,  yanıp söner. Şimdi

Buhar Jeneratörünün Temizlenmesi

- Buhar jeneratörünüzün ömrünü uzatmak ve kireç oluşumunu önlemek için,  Kireç temizleme göstergesi yanarak aşağıda belirtilen kireç çözme sürecini yapmanız gerekir. Kazanı temizlemeniz önemlidir.
- Elektrik kablosunu prizden çekin.
- Cihazın tamamen soğumasına izin verin.
- Kireç temizleme kapağının altına bir kap yerleştirin.

- Kireç temizleme kapağını söküp suyu boşaltın.
- Suyu boşalttıktan sonra kazan deliğinden 250 ml kadar su koyup kazanı kaldırıp delik üstte kalacak şekilde sağa ve sola sallayarak çalkalayın.
- Çalkaladıktan sonra suyu bir lavaboya veya bir kaba boşaltın.
- Çok kireçlenme olduğu durumda bu işlemi birkaç defa tekrar edin.
- Daha sonra kireç temizleme kapağını yerine sıkıca takın.

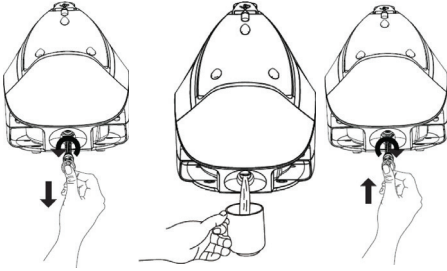

- **Önemli:** Temizlik yaparken, ünite sıcaksa kireç temizleme kapağını kesinlikle açmayın. Aksi takdirde buhar çıkar ve size ciddi zarar verip, yaralanmalara sebep verebilir. Kazanı temizlemeye başlamadan önce ürünü kapatın, fişi prizden çekin ve bir gece bekleyin. Kireç çözme işleminden sonra, kireç temizleme kapağını yerine doğru şekilde taktığınızdan emin olun. Kireç çözmeye yönelik kimyasal maddeler veya sirke kullanmayın. Bunlar cihazınıza ve sizin sağlığınıza ciddi zarar verebilir.

Taşıma Kilidi

- Ütünüzde bir taşıma kilidi bulunur. Ütü tabandan kilitlendiği zaman, ütü ünitesini sapından tutup tek elinizle taşıyabilirsiniz.

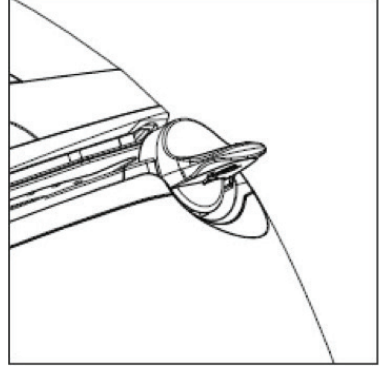

Kilitli Konum

- Ütü ünitesini tabanından ayırmak için taşıma kilidini açık konuma getirin.

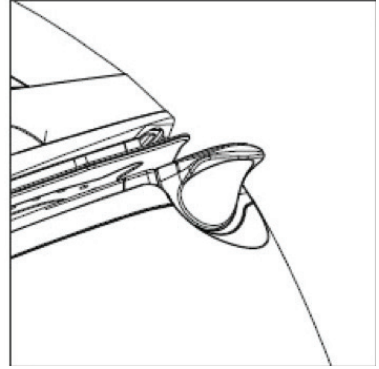

Açık Konum

Saklama

- Buharlı ütüü uzun süre kullanmayı düşünmüyorsanız, lütfen dikkatli bir şekilde saklayın.

UYARI: Ütüü kaldırmadan önce fişinin çekilmiş olduğundan ve tamamen soğduğundan emin olun.

- Su haznesinde kalan suyu boşaltın.
- Ütü ünitesini tabana yerleştirin.
- Taşıma kilidini kilitli konumuna getirin.
- Ütü tabandan kilitlendiği zaman, ütü ünitesinin sapından tutup tek elinizle taşıyabilirsiniz.
- Lütfen buhar jeneratörlü ütüyü ve aksesuarlarını orijinal paketlerinde serin ve kuru bir yerde saklayın.

UYARI: Cihazın, daima çocukların ulaşamayacağı bir yerde muhafaza edildiğinden emin olun.

Sorun Giderme

Cihazınızda normal olmayan bir durum tespit ettiğinizde, tablodaki açıklamalar doğrultusunda sorunu çözmeye çalışabilirsiniz.

Cihazınız hala normal çalışmasına devam etmiyorsa Vestel İletişim Merkezi ile irtibata geçiniz.

Yetkili servis listesine ve iletişim bilgilerine web sitesinden ulaşabilirsiniz.

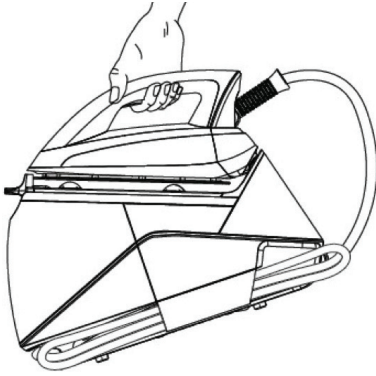
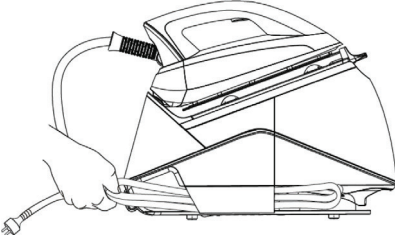

SORUN	SEBEBİ	ÇÖZÜM
Cihaz çalışmıyor.	Cihazın bağlantıları düzgün yapılmamış olabilir.	Elektrik kablosunu, fişini ve prizi kontrol edin.
	Cihazınızı açmak için güç düğmesine 3 saniye basılı tuttuğunuzdan emin olun.	Buhar jeneratörünü açmak için güç düğmesine basın.
Buhar tetiğine basınca buhar gelmiyor.	Su haznesinde yeterli miktarda su olmayabilir.	Su haznesini gerekli miktarda su ile doldurun.
	Buhar jeneratörünüz ayarladığınız optimum sıcaklığa halen ulaşmamıştır.	Cihazın ısınmasını bekleyin.
	Seçilen sıcaklık ayarı buharlı ütüleme için çok düşük.	Sıcaklığı • dan farklı bir değere ayarlayın.
	Su haznesi yerine düzgün takılmamış.	Su haznesinin doğru takıldığını kontrol edin.
	Cihazınızın sıcaklığı yüksek bir değere ayarlanmışsa buhar gözle görülmüyor olabilir.	Cihazınızın daha düşük bir sıcaklığa (örn. ••) ayarlayarak buhar üretildiğini kontrol edin.
Ütü tabanından su damlıyor.	Seçilen sıcaklık ayarı buharlı ütüleme için çok düşük.	Sıcaklığı ••• ya da daha yüksek bir seviyeye ayarlayın.
	Eğer buhar jeneratörünüzü ütü yaparken uzun bir süre boşta bıraktıysanız, buhar hortumunda kalan buhar soğuyup su damlacıkları oluşurabilir.	Bu normaldir. Ütünüzü eski bir kumaşın üzerinde tutun ve ütü tabanından su damlaması kesilip buhar gelene kadar buhar tetiğine basın.
Cihazdan ara sıra garip sesler geliyor.	Bu, gerektiğinde su aktaran dahili pompanın sesidir.	Bu normaldir.
Ütü tabanından kirli su geliyor.	Cihazınızın içinde kireç veya artık madde birikmiştir.	Buhar jeneratörünüz tamamen soğuyuncaya kadar bekleyin ve kendi kendini temizleme özelliğini uygulayın.
Ütü tabanı iyi ısınmıyor.	Kumaş ayarı yanlış olabilir.	Sıcaklık ayarını yükseltmek için kontrol düğmesine basın.
Kumaş zarar görüyor.	Aşırı ısınma olabilir.	Giysinin talimatlarını okuyun veya giysinin iç kısmında ütüyü test edin.

Cihazınızın Çevreye Uygun Bir Şekilde Atılması



Ürünün üzerinde veya bilgi etiketinde yer alan bu işaret, bu cihazın kullanım ömrünün sonunda diğer evsel atıklarla birlikte atılmaması gerektiğini belirtmektedir. Kontrol edilmeyen

atık imhasının çevreye ve insan sağlığına olası zararlarını önlemek için, lütfen bu cihazı diğer atık türlerinden ayırın ve malzeme kaynaklarının sürdürülebilir tekrar kullanımını desteklemek için sorumlu bir şekilde yeniden dönüşüme kazandırılmasını sağlayın. Bu cihazın çevresel olarak güvenli geri dönüşürme için nereye ve nasıl götüreceğiniz konusunda bilgi almak üzere, ürünü satın aldığınız bayi ve yerel kuruluşlarla iletişim kurun. Bu ürün, geri dönüşüm için diğer ticari atıklarla karıştırılmamalıdır.

Enerji Tasarrufu için Öneriler

- En düşük ısı gerektiren kumaşlarla ütüye başlayın.
- Genel olarak, ütüler en çok buhar üretirken enerji harcamaktadır.
- Kıyafetlerinizi hafif nemliyen ütöleyin.
- Kıyafetleriniz yeterince nemli ise, buhar ayarını kapatabilirsiniz.
- Kısa süreli ütüler için su haznesini tamamen doldurmak gerekmez. Bekleme süresini azaltmak ve elektrik tasarrufu yapmak için daha az su yeterlidir.

- Ütülediğiniz kıyafetlerin türüne göre ütünüzün buhar ve ısı ayarını seçin.

Ambalaj Bilgisi

Ürünün ambalajı, geri dönüştürülebilir malzemelerden üretilmiştir. Ambalaj atığını evsel veya diğer atıklarla birlikte atmayın, yerel yönetimin belirttiği ambalaj toplama noktalarına atın.

Müşteri'nin Seçimlik Hakları

Müşteri; malın 6502 sayılı Tüketicinin Korunması Hakkında Kanun hükümleri uyarınca ayıplı olduğunun anlaşılması durumunda, ayıp daha sonra ortaya çıkmış olsa bile, malın müşteriye teslim tarihinden itibaren iki yıllık zamanaşımı süresi içinde;

- 1) Satılanı geri vermeye hazır olduğunu bildirerek sözleşmeden dönme,
- 2) Satılanı alıkoymuş ayıp oranında satış bedelinden indirim isteme,
- 3) Aşırı bir masraf gerektirmediği takdirde, bütün masrafları satıcıya ait olmak üzere satılanın ücretsiz onarılmasını isteme,
- 4) İmkân varsa, satılanın ayıpsız bir misli ile değiştirilmesini isteme,

seçimlik haklarından birini ise Satıcıya, üretici veya ithalatçıya karşı kullanılabilir.

Ücretsiz onarım veya malın ayıpsız misli ile değiştirilmesinin satıcı için orantısız güçlükleri beraberinde getirecek olması hâlinde tüketici, sözleşmeden dönme veya ayıp oranında bedelden indirim haklarından birini kullanabilir.

Müşteri; şikâyet ve itirazları konusundaki başvurularını Tüketici Mahkemelerine ve Tüketici Hakem Heyetlerine yapabilir.

Üretim Yeri:**Tunbow Group Limited**

Adres : 10/F, Block A, Chung Mei
Centre, 15 Hing Yip Street,
Kwun Tong, Hong Kong

Tel : 852 752 202 8218

Üretici/İthalatçı Firma:**Vestel Ticaret A.Ş.**

Adres: Levent 199 Büyükdere Cad.

No: 199 34394

Şişli/İstanbul - Türkiye

Tel: 0850 222 4 123

Web: www.vestel.com.tr/destek

E-posta: musterihizmetleri@vestel.com.tr

WhatsApp: 0850 222 4 123

SİZİN İÇİN BURADAYIZ!

Ürününüzü iyi günlerde kullanmanızı diliyoruz.

Bize dilediğiniz zaman aşağıdaki iletişim kanallarımızdan ulaşabilirsiniz.

Aradığınız pek çok cevabı
destekmerkezi.vestel.com.tr
internet sitemizde bulabilirsiniz.

Sorunlarla ilgili çözüm ve bilgilendirici içeriklere ulaşabilir, yetkili servis kaydı açabilir, kaydınızı takip edebilir ve ürününüze ait güncel bilgilere, teknik belgelere ve yazılımlara erişebilirsiniz.

SORULARINIZ VE ÖNERİLERİNİZ İÇİN BİZE ULAŞABİLİRSİNİZ.



GARANTİ BELGESİ

MALIN

Cinsi ÜTÜ
Markası VESTEL
Modeli
Seri No

SATICI FİRMANIN

Unvanı
Adresi
Tel-Faks
E-posta
Fatura Tarihi
Fatura No
Kaşe ve İmza

ALICININ

Adı, Soyadı
Adresi
Tel

Teslim Tarihi ve Yeri

Azami Tamir Süresi 20 İşgünü

Garanti Süresi 2 Yıl

Vestel Şirketler Grubu
İcra Kurulu Başkanı
ERGÜN GÜLER

ÜRÜTÇİ FİRMA:

Vestel Ticaret A.Ş.
Levent 199 Büyükdere Cad. No: 199 34394
Şişli/İstanbul - Türkiye
Tel: 0850 222 4 123
Web: www.vestel.com.tr/destek
E-posta: musterihizmetleri@vestel.com.tr
WhatsApp: 0850 222 4 123

TÜRKİYE GENEL DAĞITICISI:

Vestel Ticaret A.Ş.
Levent 199 Büyükdere Cad. No: 199 34394
Şişli/İstanbul - Türkiye
Tel: 0850 222 4 123
Web: www.vestel.com.tr/destek
E-posta: musterihizmetleri@vestel.com.tr
WhatsApp: 0850 222 4 123



Zorlu Holding kuruluşudur.

VESTEL

GARANTİ ŞARTLARI

1. Garanti süresi malin teslim tarihinden itibaren başlar ve 2 yıldır.
2. Malin bütün parçaları dahil olmak üzere tamamı firmamız garantisine kapsamdadır.
3. Malin garanti süresi içerisinde arızalanması durumunda, tamirde geçen süre garanti süresine eklenir. Malin tamir süresi en fazla 20 iş günüdür. Bu süre mala ilişkin arızanın servis istasyonuna, servis istasyonunun olmaması durumunda, malin satıcısı, bayii, acentası, temsilciliği, ithalatçısı veya üreticisinden birisine bildirim tarihinden itibaren başlar. Malin arızasının, 10 iş günü içinde giderilmesi halinde; üretici veya ithalatçı, malin tamiri tamamlanmaya kadar, benzer özelliklere sahip başka bir mal tüketicinin kullanımına tahsis etmek zorundadır.
4. Malin garanti süresi içinde, gerek malzeme ve işçilik, gerekse montaj hatalarından dolayı arızalanması halinde, işçilik masraflı, değiştirilen parça bedeli ya da başka herhangi bir ad altında hiçbir ücret talep edilmeksizin tamir yapılacaktır.
5. Tüketicinin tamir hakkını kullanmasına rağmen malin;
 - a) Garanti süresi içinde tekrar arızalanması,
 - b) Tamiri için gereken azami sürenin aşılması,
 - c) Tamirinin mümkün olmadığına, yetkili servis istasyonu, satıcı, üretici veya ithalatçı tarafından bir raporla belirlenmesi, durumlarında; tüketici malin bedel (adanesi, ayp oranında bedel indirimi) veya malin aypsız misli ile değiştirilmesini satıcıdan talep edebilir. Satıcı, tüketicinin talebini reddedemez. Bu talebin yerine getirilmemesi durumunda satıcı, üretici ve ithalatçı müteselselen sorumludur.
6. Malin kullanma kılavuzunda yer alan hususlara aykırı kullanılmamasından kaynaklanan arızalar garanti kapsamı dışındadır.
7. Garanti bedesine ilgilili olarak çıkabilecek sorunlar için T.C. Gümrük ve Ticaret Bakanlığı Tüketicinin Korunması ve Piyasaya Gözetimi Genel Müdürlüğü'ne başvurulabilir.

GARANTİ YÜKÜMLÜLÜĞÜ - MÜŞTERİNİN DİKKAT ETMESİ GEREKEN HUSUSLAR

1. Garanti Belgesi üzerinde mamulün orijinal seri numarasında tahriyat yapıldığı hallerde garanti geçersizdir.
2. Garanti yükümlülüğünün geçerli olabilmesi için, VESTEL yetkili personelinin ya da yetkili servislerinden başka hiçbir kimsenin, hiçbir şekilde cihazın tamir ve tadiline müdahale etmemesi gerekmektedir.
3. Arızalı cihazın tamir yerini (chaza) kullanıldığı yer veya servis atölyesi) ve şekli yetkili servis belirler.
4. Aşağıda açıklanan koşullarda arızalı cihaz garanti kapsamına girmez:

- a) Cihazla bağlanan dış donanımdan (regülatör, kesintisiz güç kaynağı vb.) kaynaklanan arızalar,
 - b) Anormal voltaj; düğüklüğü veya fazlalığından, hatalı elektrik tesisatından, cihazın etkisine belirlenen farklı bir şebeke gerilimine bağlanmasıyla oluşan arızalar,
 - c) Malin tesliminden sonraki nakiller ve yerleştirme sonucu (düşme, aşırı sarsılma, darbe vs.) oluşabilecek arızalar,
 - d) Cihazın kullanım hatalarından meydana gelen dış ve iç yüzeylerdeki bozulma, çizilme, kırılmalar ve arızalar,
 - e) Doğal olayların (yıldırım, sel, su baskını, deprem, yangın vs.) yol açtığı arızalar.
- Bu gibi durumlarda arızalı cihaz, VESTEL yetkili uzmanları tarafından tamir edilecek, standart tamir ücreti alınacaktır.
5. Garanti Belgesi'nin tekemmül ettirilerek tüketiciye verilmesi sorumluluğu tüketicinin malı satın aldığı yetkili satıcı, acenta ya da temsilcilerle aittir. Garanti Belgesi, satın alınan mala ilişkin faturanın tarihi ve sayısını ile seri numarasını içermek zorundadır.

MÜŞTERİNİN SEÇİMLİK HAKLARI

Müşteri; malin 6502 sayılı Tüketicinin Korunması Hakkında Kanun hükümleri uyarınca ayıplı olduğunun anlaşılması durumunda, ayp daha sonra ortaya çıkmış olsa bile, malın müşteriye teslim tarihinden itibaren iki yıllık zamanasımı süresi içinde;

1. Satılanı geri vermeğe hazır olduğunu bildirerek sözleşmeden dönme,
2. Satılanı alıkoyp ayp oranında satış bedelinden indirim isteme, seçilmiş haklardan birini Satıcıya karşı;
3. Aşırı bir masraf gerektirmediği takdirde, bütün masrafları satıcıya ait olmak üzere satılanın ücretsiz onarılmasını isteme,
4. İnkın varsa, satılanın aypsız bir misli ile değiştirilmesini isteme, seçilmiş haklardan birini ise Satıcıya, üretici veya ithalatçıya karşı kullanabilir.

Ücretsiz onarım veya malin aypsız misli ile değiştirilmesinin satıcı için oranetsiz güçlükleri beraberinde getirecek olması halinde tüketici, sözleşmeden dönme veya ayp oranında bedelden indirim haklarından birini kullanabilir.

Müşteri; şikâyet ve itirazları konusundaki başvurularını Tüketici Mahkemelerine ve Tüketici Hakem Heyetlerine yapabilir.

Vestel için kişisel verilerinizi korumak önemlidir. Resmi internet sitemizde yayınladığımız Aydınlatma Metni (<https://www.vestel.com.tr/content/kisselveriletilenlismesi>) ile bu süreçte sizlerden topladığımız kişisel verilerle ilişkin detaylı bilgilere ulaşabilirsiniz.

VESTEL



Zorlu Holding kuruluşudur.

0850 222 4 123
www.vestel.com.tr



Cihazınızın T.C. Gümrük ve Ticaret Bakanlığı Tüketicinin Korunması ve Piyasa Gözetimi Genel Müdürlüğü'nce tespit ve ilan edilen kullanım ömrü (cihazın fonksiyonlarını yerine getirebilmesi için gerekli yedek parça bulundurma süresi) 7 yıldır.



Geri dönüştürülebilir kağıt kullanarak doğaya katkımızı sürdürüyoruz.

ÜRETİCİ FİRMA:

Vestel Ticaret A.Ş.
Levent 199 Büyükdere Cad. No: 199 34394
Şişli/İstanbul - Türkiye
Tel: 0850 222 4 123
Web: www.vestel.com.tr/destek
E-posta: musterihizmetleri@vestel.com.tr
WhatsApp: 0850 222 4 123