

VESTEL

OCAK

KULLANIM KILAVUZU

SO 6004 X DG

SO 6004 S DG

SO 6004 B DG

SO 6004 B

Değerli Müşterimiz,

Öncelikle doğa ve teknoloji dostu bir **VESTEL** ürününü tercih ettiğiniz için sizi kutlarız. Beklentilerinizin üzerinde ürün sunmayı amaç edinen **VESTEL** modern tesislerinde özenle üretilen, titiz kalite kontrollerinden geçirilen cihazınızı kullanımınıza sunmaktadır.





Bu kullanım kılavuzu size cihazınızın kullanımında yol gösterecektir; cihazınızın en ileri teknolojik çözümler içerdiğini ve kullanımının son derece kolay olduğunu göreceksiniz.

Cihazınız, gerekli olan özeni ve bakımı sağladığınız takdirde size uzun yıllar hizmet edecektir. Cihazınızı kullanırken keyif almanızı diliyoruz.

Bu ürün, çevreye saygılı **VESTEL BEYAZ EŞYA A.Ş.** tesislerinde, doğaya zarar vermeden üretilmiştir.

Güvenlikle İlgili Önemli Bilgiler

Cihazınızı hızlı bir biçimde tanımak ve tüm fonksiyonlarından eksiksiz faydalanmak için, lütfen bu kılavuzdaki talimatları dikkatli bir şekilde okuyunuz ve ileride tekrar incelemek için saklayınız. Kullanım kılavuzundaki talimatlara uyulmalıdır. Cihazınızın montaj işlemi sadece Vestel Yetkili Servisi'ne yaptırılmalıdır. Cihazınızın topraklaması yapılmalıdır.

Simge	Tür	Anlamı
	UYARI	Ciddi yaralanma veya ölüm tehlikesi
	ELEKTRİK ÇARPMASI RİSKİ	Tehlikeli gerilim riski
	YANGIN	UYARI:Yangın riski / Alevlenebilir malzeme
	DİKKAT	Yaralanma veya eşyalara zarar gelme riski
	ÖNEMLİ / NOT	Sistemi düzgün biçimde çalıştırma

İÇİNDEKİLER

1.GÜVENLİK AÇIKLAMALARI.....	4
1.1. Genel Güvenlik Uyarıları.....	4
1.2. Montaj Uyarıları.....	6
1.3. Kullanım Sırasında.....	7
1.4. Temizlik ve Bakım Sırasında.....	8
2.MONTAJ VE KULLANIMA HAZIRLAMA.....	13
2.1. Montajı Yapan Kişi İçin Açıklamalar.....	13
2.2. Ocağın Montajı.....	14
2.3. Gaz Bağlantısı.....	15
2.4. Gaz Dönüşümü (Yapılacak olması halinde).....	16
2.5. Elektrik Bağlantısı ve Güvenlik (kullanılabilir olduğu durumlarda).....	17
3.ÜRÜN ÖZELLİKLERİ.....	19
4.ÜRÜNÜN KULLANIMI.....	20
4.1. Gaz Brülörlerinin Kullanımı.....	20
4.2. Aksesuarlar.....	21
5.TEMİZLİK VE BAKIM.....	22
5.1. Temizleme.....	22
5.2. Bakım.....	22
6.SORUN GİDERME VE TAŞIMA.....	23
6.1. Sorun Giderme.....	23
7.TEKNİK ÖZELLİKLER.....	24
7.1. Enjektör Tablosu.....	24
7.2. Enerji Etiketleri.....	25

■ GÜVENLİK AÇIKLAMALARI

- Cihazı kullanmadan önce bütün açıklamaları okuyunuz ve gerektiğinde başvurmak üzere uygun bir yerde saklayınız.
- Bu kılavuz birden çok model için hazırlandığından, cihazınız burada açıklanan bazı özelliklere sahip olmayabilir. Bu nedenle, kullanım kılavuzunu okurken şekillere özellikle dikkat etmeniz oldukça önemlidir.

Genel Güvenlik Uyarıları

- Cihazın güvenli şekilde kullanımı konusunda gözetim veya açık talimat almaları ve kullanımla ilişkili tehlikeleri anlamaları durumunda bu cihaz, 8 yaş ve üzeri çocuklar ve fiziksel, görsel veya akli



kapasitelerinde engeller olan ya da gerekli deneyime ve bilgiye sahip olmayan kişiler tarafından kullanılabilir. Çocuklar bu cihazla oynamamalıdır. Temizlik ve kullanıcı bakımı, gözetim altında olmadıkları sürece çocuklar tarafından yapılmamalıdır.



⚠ UYARI: Bu cihaz ve erişilebilir parçaları, kullanım sırasında ısınır. Isınan bileşenlere dokunmamaya dikkat edilmelidir. Sürekli olarak gözetim altında tutuldukları durumlar dışında 8 yaşından küçük çocukları cihazdan uzak tutunuz.

⚠ UYARI: Ocak üzerinde yağda kızartma yaparken cihazın başından ayrılmak tehlikeli olabilir ve yangına yol açabilir. Bu tür bir yangını ASLA suyla söndürmeye çalışmayınız, bunun yerine cihazı kapalı

konuma getirip alevi bir kapak ya da yangın battaniyesi ile kapatınız.

 **DİKKAT:** Pişirme işlemi gözetim altında yapılmalıdır. Kısa süreli pişirme işlemleri sürekli gözetim altında yapılmalıdır.

  **UYARI:** Yangın tehlikesi: Pişirme yüzeyleri üzerinde herhangi bir eşya bulundurmuyunuz.

  **UYARI:** Yüzeyde çatlama olursa, olası elektrik çarpmalarını önlemek için cihazı kapatınız.

- Ocak kapağı bulunan modellerde, kapağa dökülen şeyleri ocağı kullanmadan önce temizleyiniz ve ocak soğumadan kapağı kapatmayınız.
- Cihazı harici bir zamanlayıcı ya da ayrı bir uzaktan kumanda sistemi aracılığıyla çalıştırmayınız.

- Fırın yüzeylerini temizlemek için sert aşındırıcı temizleyiciler ya da metal kazıyıcılar kullanmayınız. Bunlar yüzeyi çizebilir ve cam kapağın çatlamasına ya da yüzeylerin hasar görmesine neden olabilir.
- Cihazı temizlemek için buharlı temizleyiciler kullanmayınız.
- Cihazınız yürürlükteki tüm bölgesel ve uluslararası standart ve yönetmeliklere uygun biçimde üretilmiştir.
- Bakım ve onarım işlemleri sadece yetkili servis teknisyenleri tarafından yapılmalıdır. Yetkili olmayan teknisyenler tarafından yapılan montaj ve onarım işlemleri tehlikeli olabilir. Cihazın teknik özelliklerinde hiçbir şekilde değişiklik yapmayınız. Uygun olmayan ocak

korumaları, kazalara neden olabilir.

- Cihazın bağlantılarını yapmadan önce, cihazın özelliklerinin bölgesel dağıtım koşulları (gazın yapısı ve gaz basıncı veya elektrik voltajı ve frekansı) ile uyumlu olduğundan emin olunuz. Bu cihazın teknik özellikleri, etiketinde belirtilmiştir.



DIKKAT: Bu cihaz, sadece yemek pişirme için tasarlanmıştır ve yalnızca iç mekanlarda ev tipi kullanıma uygundur. Ev dışı kullanım, ticari ortamlarda kullanım veya bir odayı ısıtmak için kullanım gibi diğer amaç ve uygulama alanları için uygun değildir.

- Bu cihaz bir havalandırma aygıtına bağlanmamıştır. Montajı ve bağlantıları, güncel montaj yönetmeliklerine uygun biçimde yapılmalıdır.

Havalandırma ile ilgili gerekliliklere özellikle dikkat edilmelidir.

- 15 saniye geçtikten sonra ocak yanmadıysa, cihazı kapatınız ve bölme kapağını açınız. Ocağı yeniden yakmaya çalışmadan önce en az 1 dakika bekleyiniz.
- Bu açıklamalar sadece cihaz üzerinde sembolleri bulunan ülkeler için geçerlidir. Bulduğunuz ülkenin sembolünü görmüyorsanız, cihazın kullanılacağı ülkenin koşullarına uygun hale getirilmesi için yapılması gereken değişikliklerin anlatıldığı teknik açıklamalara bakınız.
- Güvenliğinizi sağlamak için gerekli tüm tedbirler alınmıştır. Cam kırılabileceğinden temizlik sırasında dikkatli olunmalıdır. Aksesuarların cama çarpmamasına dikkat

ediniz.

- Montaj sırasında elektrik kablosunun sıkışmadığından veya hasar görmediğinden emin olunuz. Elektrik kablosu hasar görmüşse, bir tehlike yaratmaması açısından kablonun imalatçısı, servis acentesi veya benzeri nitelikli kişiler tarafından değiştirilmesi gerekir.
- Cihazınız, camdan veya cam seramiğinden üretilmiş bir portatif ısıtıcı ile birlikte sunulduysa;
 **DİKKAT:** “Portatif ısıtıcı camının kırılması durumunda”:
 - tüm ocakları v elektrikli ısıtma elemanlarını hemen kapatınız ve cihazın güç kaynağını kesiniz,
 - cihazın yüzeyin dokunmayınız,
 - cihazı kullanmayınız
- Lütfen çocuklarınızı

ve evcil hayvanlarınızı cihazınızın yanına yaklaştırmayınız.



Montaj Uyarıları

- Montajı tamamlanıncaya kadar cihazı çalıştırmayınız.
- Cihazın montajı mutlaka yetkili bir teknisyen tarafından yapılmalıdır. Hatalı yerleşim ve yetkili olmayan kişiler tarafından yapılan montaj nedeniyle ortaya çıkabilecek hasarlardan üretici sorumlu değildir.
- Ambalajı açtıktan sonra, cihazın nakliye sırasında hasar almış olup olmadığını kontrol ediniz. Hasar varsa, cihazı kullanmayınız ve hemen yetkili bir servis acentesi ile iletişime geçiniz. Ambalaj için kullanılan malzemeler (naylon, zımba teli, strafor vb.) çocuklar için zararlı olabileceğinden bunların hemen toplanması ve

- Cihazı atmosferin etkilerinden koruyunuz. Güneşe, yağmura, kara, toza veya aşırı rutubete maruz bırakmayınız.
- Cihazın etrafındaki malzemelerin (örn. dolapların) en az 100°C sıcaklığa dayanıklı olması gerekir.
- Çalışır durumdayken ocağın alt yüzeyinin sıcaklığı yükselebileceğinden, ürünün altına bir plaka yerleştirilmelidir.

Kullanım Sırasında

- Cihaz çalışır durumdayken, kolay tutuşan veya yanıcı malzemeleri cihazın içine veya yakınlarına koymayınız.
- Fırın çalışırken cihazın yanında yanıcı, parlayıcı ve patlayıcı madde bulundurmuyunuz ve bu tür maddeleri

  Katı ve sıvı yağlarla pişirme işlemi yaparken ocağın başından ayrılmayınız. Aşırı ısınmaları durumunda yağlar alev alabilir. Yağ nedeniyle oluşan alevlerin üzerine asla su dökmeyiniz, bunun yerine ocağı kapalı duruma getirip tencerenin üzerini kapağıyla veya bir yangın battaniyesiyle kapatınız.

- Tencereleri her zaman pişirme bölgesinin ortasına yerleştiriniz ve kulplarını, çarpılıp devrilmesini önleyecek güvenli bir konuma çeviriniz.
- Ürünün uzun bir süre kullanılmayacak olması durumunda ana şalteri kapatınız. Gaz yakıtlı cihazların kullanımda olmadığı zamanlarda gaz vanasını kapatınız.
- Kullanımda olmadığı zamanlarda cihazın kontrol düğmelerini

her zaman “0” (kapalı) konumuna getiriniz.

! **DIKKAT:** Gaz yakıtlı pişirme cihazlarının kullanılması, buldukları odada ısı, rutubet ve yanma kalıntıları oluşmasına yol açar. Özellikle cihaz kullanılırken mutfağın iyi havalandırılmasını sağlayınız, doğal havalandırma deliklerini açık tutunuz veya cihaza mekanik bir havalandırma cihazı (mekanik aspiratör) monte ediniz.

- Cihazın uzun süre boyunca yoğun şekilde kullanımı, havalandırma için ek önlemler alınmasını (pencereyi açma veya mevcut olduğu durumlarda, daha etkili havalandırma için mekanik havalandırma seviyesini yükseltme gibi) gerektirebilir.

! **DIKKAT:** Cam kapaklar, ısındığında çatlayabilir.

Tüm ocakları kapatınız ve kapağı kapatmadan önce ocağın soğumasını bekleyiniz.



Temizlik ve Bakım Sırasında

- Herhangi bir temizlik veya bakım işlemi yapmadan önce cihazın elektrik bağlantısının kesildiğinden emin olunuz.
- Kontrol panelini temizlemek için kontrol düğmelerini sökmeyiniz.
- Cihazın verimli ve emniyetli kalması için her zaman orijinal yedek parçalar kullanmanızı ve gerektiğinde yetkili servis acentelerimizi aramanızı tavsiye ederiz.

Taşıma ve Nakliye Sırasında Dikkat Edilmesi Gereken Güvenlik Bilgileri

- Taşıma ve nakliye sırasında cihazınız, aksamlarına zarar gelmemesi için orjinal kutusunda tutulmalıdır. Kutu üzerindeki taşıma işaretlerine uyun.
- Taşıma sırasında ürünü normal konumunda tutun.
- Cihazı nakliye sırasında düşürmeyin ve darbelere karşı koruyun.
- Ürünün müşteriye tesliminden sonra taşıma sırasında oluşan arızalar ve hasarlar garanti kapsamına girmez.
- Taşınma sırasında gazlı ocak, şapka ve kafalarını ve ocak ızgaralarını pişirme tablasına bantlayın.
- Cihazınızın orjinal kutusu varsa kutuya koyun, orjinal kutusu yoksa dış yüzeylere(cam ve boyalı yüzeyler) gelebilecek darbelere karşı önlem alınız.
- Taşıma sırasında cihazınızı dik konumda tutun ve üzerine hiçbir yük koymayın.

Cihazınızı Kullanırken Şu Hususlara Dikkat Edin

- Cihazınızı mutlaka topraklı hat ile kullanın.
- Cihazın gaz hortumunu ve elektrik kablosunu sıcak yerlere yakın koymayın. Ocak yakınından geçirmeyin.
- Elektrik kablosu hasar gördüğünde en yakın VESTEL Yetkili Servisi' ne başvurun.
- Saatli modellerde ilk kullanımda veya elektrik kesintilerinde saati mutlaka ayarlayın.

Sorumluluk Sınırlaması

- Bu kılavuzda yer alan tüm teknik bilgiler, kullanım talimatları, cihazın çalıştırılması ve bakımı, cihazınızla ilgili son bilgileri içerir. Üretici firma, bu kullanım kılavuzundaki talimatlara uyulmaması, cihazın kullanım amacı dışında kullanılması, yetkili olmayan onarım işlemleri, cihaz üzerinde izin verilmeyen değişikliklerin yapılması ve üretici firma tarafından onaylanmamış yedek parçaların kullanılması nedeniyle oluşabilecek hasar ve yaralanmalar için herhangi bir sorumluluk kabul etmez.

Uyumluluk Bilgileri

Bu cihaz aşağıdaki direktiflere ve standarda uygun olarak tasarlanmış ve üretilmiştir.

- Gazlı cihazlar direktifi 2009/142/AT .
- Alçak gerilim direktifi 2014/35/EU.
- EMU Direktifi 2014/30/EU.
- CE Markalama Direktifi 93/68/EEC.



Bu ürün 2014/30/EU (Elektromanyetik Uyumluluk Yönetmeliği) ve 2014/35/EU (Alçak

Gerilim (LVD) yönetmeliği) sayılı Avrupa CE Direktiflerine uygundur.

- Gaz yakan ev tipi cihazların genel güvenliği standardı TS EN 30-1-1 .
- Ürün “AEEE” yönetmeliğine uygundur.



Bu cihaz Atık Elektrikli ve Elektronik Eşyaların Kontrolü Yönetmeliğine uygundur. Ürün PCB içermez.

Teknik Özellikler

Model		SO 6004 X DG SO 6004 S DG SO 6004 B DG SO 6004 B
Ürün Boyutları		
Yükseklik(max) x Genişlik x Derinlik	mm	123 x 580 x 510
Ocak Özellikleri		
Büyük Bek Ø10cm	W	3000
Orta Bek Ø7.5cm	W	1750
Küçük Bek Ø5.5cm	W	1000
Ø180mm Hotplate Kafa	W	-
Diğer Özellikler		
Toplam Güç Tüketimi	kW	7,5
Voltaj	V	230
Paketli Boyutları (Genişlik x Derinlik x Yükseklik)	mm	662 x 648 x 140
Net Ağırlık Maksimum	kg	7.7
Brüt Ağırlık Maksimum	kg	8.9

MONTAJ VE KULLANIMA HAZIRLAMA



UYARI: Cihazın montajı, yetkili servis personeli veya gerekli niteliklere sahip bir kişi tarafından bu kılavuzda verilen açıklamalara ve yürürlükteki bölgesel yönetmeliklere uygun biçimde yapılmalıdır.

- Hatalı montaj, üreticinin herhangi bir sorumluluk kabul etmeyeceği ve garanti kapsamına girmeyecek zararlara ve hasarlara neden olabilir.
- Montajdan önce bölgesel şebeke koşullarının (elektrik voltajı ve frekansı ve/veya gazın yapısı ile gaz basıncı) ve cihazın ayarlarının uyumlu olduğundan emin olun. Bu cihazın ayarlama koşulları, etiketinde belirtilmiştir.
- Kullanılan ülkede yürürlükte olan yasalar, hükümler, yönetmelikler ve standartlara uyulması gereklidir (güvenlik yönetmelikleri, yönetmeliklere uygun biçimde geri dönüştürme vb.).

Montajı Yapan kişi İçin Açıklamalar

Havalandırma Gereklilikleri

- Hacmi en fazla 5 m³ olan odalarda 100 cm² boş alan ile sürekli havalandırma sağlanmalıdır.
- Hacmi 5 m³ ile 10 m³ arasında olan odalarda, doğrudan dışarı açılan bir kapısı bulunması nedeniyle sürekli havalandırma sağlanması gerekmeyen odalar haricinde, 50 cm² boş alan ile sürekli havalandırma sağlanmalıdır.

- Hacmi en az 10 m³ olan odalarda sürekli havalandırma sağlanmasına gerek yoktur.



Önemli: Odanın boyutlarından bağımsız olarak cihazın bulunduğu tüm odalar, açılabilir bir pencere veya aynı görevi görecektir sistemle dış ortam havasına doğrudan erişim olanağına sahip olmalıdır.

Yanmış gazların ortamdan çıkarılması

Gaz yakıtlı cihazlar, yanmış gazı doğrudan veya bacalı bir davlumbaz aracılığıyla dışarı atar. Davlumbaz kurulumu yapmak mümkün değilse, pencere ya da temiz hava erişimi olan bir duvara bir fan monte edin. Fan, mutfak içindeki havayı saatte minimum 4-5 kez değiştirecek kapasitede olmalıdır.

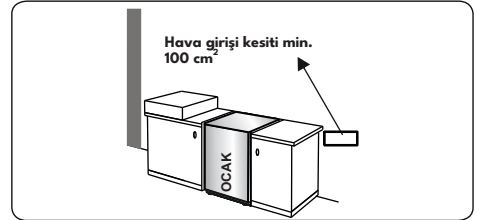
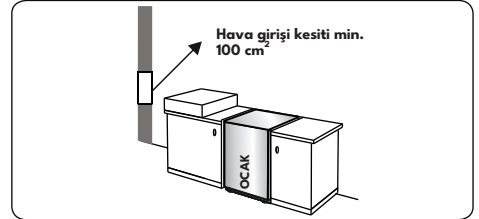

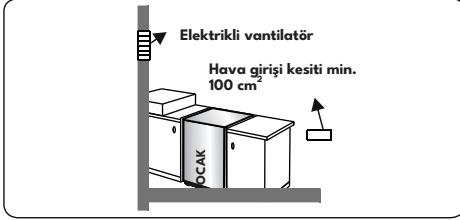
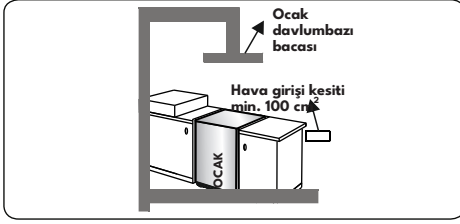

Genel Bilgiler

- Cihazın ambalaj malzemelerini ve aksesuarlarını çıkardıktan sonra, cihazın hasar görüp görmediğini kontrol edin. Herhangi bir hasar varsa cihazı kullanmayın ve hemen yetkili servis personeline veya gerekli niteliklere sahip bir teknisyene başvurun.
- Yakın çevrede perde, yağ, bez vb. alev alabilecek, kolay tutuşan veya yanıcı malzemeler bulunmamalıdır.
- Cihazın etrafındaki tezgah ve mobilyalar 100°C üzeri sıcaklıklara dayanıklı malzemelerden imal edilmiş olmalıdır.
- Cihazın üst kısmına bir ocak davlumbazı veya mutfak rafı monte edilecekse, set üstü ocak ile mutfak rafı/ocak davlumbazı arasındaki güvenlik mesafesi aşağıdaki şekilde görülebilir.

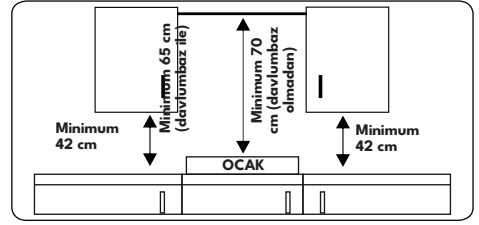

- Cihaz, bir bulaşık makinesi, buzdolabı, derin dondurucu, çamaşır makinesi veya çamaşır kurutma makinesinin doğrudan üzerine monte edilmemelidir.
- Kurulumunun yapıldığı alanda mobilya yüksekliğinin set üstü yüksekliğini aşmaması koşuluyla, cihaz başka mobilyaların yakınına kurulabilir.
- Mutfak mobilyasının set üstünden yüksek olması halinde, hava dolaşımı için mutfak mobilyasının cihazın kenarlarından en az 10 cm uzakta olması gerekir.

Ocağın Montajı

Cihazın montajı şekilde gösterildiği gibi yapılmalıdır.

W (mm)	585	min. A (mm)	50
D (mm)	540	min. B (mm)	100
H (mm)	95,5-104,5		

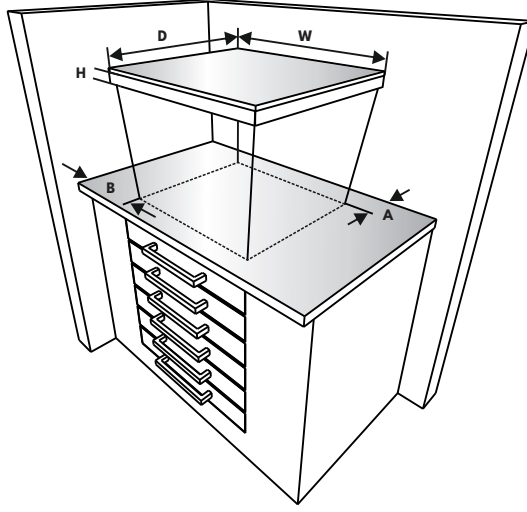

Gaz Bağlantısı

Gaz beslemesinin bağlanması ve sızıntı kontrolü

Cihazın bağlantısını yürürlükteki tüm bölgesel ve uluslararası standartlar ve yönetmeliklere uygun biçimde yapın. İlk olarak, ocakta yüklü olan gazın türünü kontrol edin. Bu bilgiler ocağın arka tarafında bulunan bir etiket üzerinde bulunmaktadır. Uygun gaz türleri ve uygun gaz enjektörleri ile ilgili bilgileri teknik veriler tablosunda bulabilirsiniz. En verimli biçimde kullanımı ve minimum gaz tüketimini sağlamak için, besleme gaz basıncının teknik veri tablosuna uygun olduğunu kontrol edin. Bölgenizde kullanılan gazın basıncı belirtilen değerlerden farklıysa veya kararlı değilse, gaz girişinde bir basınç regülatörü kullanılması gerekebilir. Bu ayarları yapmak için yetkili servis merkezi ile iletişime geçmeniz gerekir.

Esnek hortumun takılması sırasında kontrol edilecek noktalar

- Gaz bağlantısının ocağın gaz girişine takılmış esnek bir hortum aracılığıyla yapılması durumunda, hortumun bir boru kelepçesi ile sabitlenmesi gerekir.
- Cihazın bağlantısını kısa ve dayanıklı bir hortumla, gaz kaynağına mümkün olduğunca yakın olacak şekilde yapın.
- Hortumun izin verilen maksimum uzunluğu 1,5 metredir.
- Cihaz, yerel gaz standartlarına uygun şekilde bağlanmalıdır.
- Hortumun 90°C'den fazla ısınabilecek alanlardan uzak tutulması gerekir.
- Hortumun çatlak, yırtık, bükülmüş veya katlanmış olmaması gerekir.
- Hortumu keskin köşelerden ve hareket edebilecek nesnelere uzak tutun.
- Bağlantıyı yapmadan önce,

hortumun hasar görmemiş olduğundan emin olun. Kontrol etmek için sabunlu su veya sızıntı akışkanları kullanın. Gaz sızıntısını kontrol etmek için açık alev kullanmayın.

- Gaz bağlantısı sırasında kullanılan metal parçalarda pas olmamalıdır. Bağlantı için kullanılan tüm bileşenlerin son kullanım tarihlerini kontrol edin.

Sabit gaz bağlantısının yapılması sırasında kontrol edilecek noktalar

Sabit bir gaz bağlantısı yapmak için kullanılacak yöntem (dış açılarak, örn. bir somun ile yapılan gaz bağlantısı) bulunduğunuz ülkeye göre farklılık gösterir. Ülkenizde en yaygın kullanılan parçalar cihazınız ile birlikte verilecektir. Gerekebilecek diğer tüm parçalar yedek parça olarak temin edilebilir.

Bağlantı sırasında, gaz manifoldu üzerindeki somunu sabit tutarak karşısındaki parçayı çevirin. Güvenli bir bağlantı için, uygun ölçüde bir somun anahtarı kullanın. Farklı bileşenlerin arasındaki yüzeylerde, her zaman gaz dönüşüm setinde verilen contaları kullanın.

Bağlantı sırasında kullanılan contalar, kullanılan gaz bağlantıları için onaylanmış olmalıdır. Gaz bağlantıları için sıhhi tesisat contaları kullanmayın.

Bu cihaz, üretiminin yapıldığı ülkede kullanılan gaz şebekesine bağlanılacak şekilde üretilmiştir. Üretiminin yapıldığı ülke, cihazın arka kapağında işaretlenmiştir. Başka bir ülkede kullanmanız gerekirse, aşağıdaki şekilde gösterilen bağlantılardan

birinin yapılması gerekebilir. Böyle bir durumda, doğru gaz bağlantısını bölgenizdeki yetkililerden öğrenebilirsiniz.

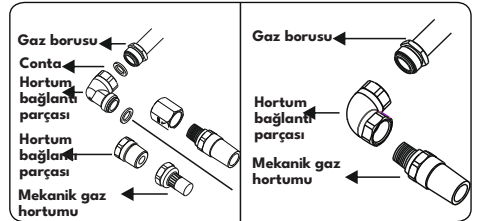
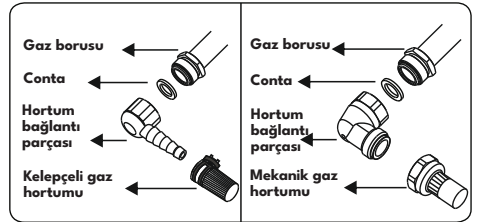
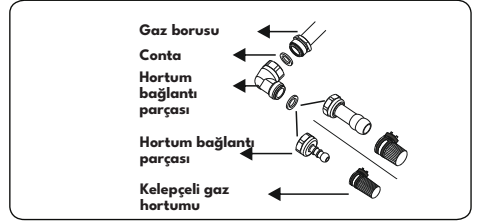

Ocağın montajının ve bakımlarının yürürlükteki güvenlik mevzuatına uygun biçimde, gerekli niteliklere sahip tescilli bir teknisyen tarafından yapılması gerekir.

⚠ UYARI: Gaz sızıntılarını kontrol etmek için açık alev kullanmayın.

Gaz Dönüşümü (Yapılması mümkünse)

Cihazınız LPG/DG ile kullanılmak üzere tasarlanmıştır. İlgili enjektörler değiştirilip minimum alev boyu kullanılan gaza uygun biçimde ayarlanarak, gaz brülörleri farklı

türlerde gazlarla kullanım için uyarlanabilir. Bunun için aşağıdaki adımların uygulanması gerekir.

Enjektörlerin değiştirilmesi

Ocak brulörleri

- Ana gaz şebekesini kesin ve cihazı fişini elektrik kaynağından çekin.
- Brulör kapaklarını ve adaptörleri çıkarın.
- Enjektörleri sökmek için 7 mm somun anahtarı kullanın.

Enjektörü, gaz dönüşüm setinde bulunan enjektörlerden biriyle değiştirin. Kullanılacak gaz türüne uygun çapta enjektörü seçmek için gaz enjektörü tablosunu kullanın.

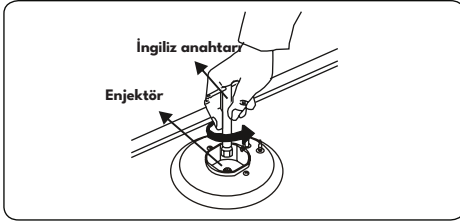
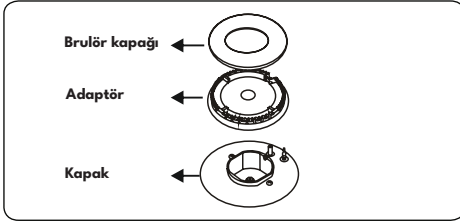

Kısık alev konumunun ayarlanması

İlk olarak, cihazın fişinin elektrik kaynağından çekilmiş olduğunu ve gaz beslemesinin açık olduğunu kontrol edin. Minimum alev boyu, supap üzerinde bulunan düz bir cıvata ile ayarlanır. Aşağıdaki şekillerde gösterildiği gibi, alev hatası güvenlik cihazı bulunan supaplarda cıvata supap iğnesinin yan tarafında bulunur.

Donanımında alev kontrol cihazı bulunmayan subaplarda cıvata, aşağıdaki şekillerde gösterildiği gibi supap iğnesinin içinde bulunur. Alev konumunu ayarlamayı kolaylaştırmak için, değişiklik yaparken kumanda panelini (ve kullandığınız modelinizde varsa, mikro şalteri) sökmenizi tavsiye ederiz.

Minimum konumu belirlemek için gaz brulörlerini ateşleyin ve en kısık konumda açık bırakın. Küçük bir tornavida yardımıyla, baypas cıvatasını 90 derece kadar sıkın veya gevşetin. Gazın düzgün şekilde dağıtılması için alev boyu en az 4 mm olmalıdır. Maksimum konumdan minimum konuma geçerken alevin sönmediğinden emin olun. Alevin kararlı olduğunu görmek için, elinizi kullanarak aleve doğru yapay bir esinti oluşturun.

LPG'den DG'ye dönüşüm sırasında baypas cıvatası gevşetilmelidir. DG'den LPG'ye dönüşüm sırasında baypas cıvatası sıkılmalıdır. Cihazın fişinin elektrik kaynağından çekilmiş olduğunu ve gaz beslemesinin açık olduğunu kontrol edin.

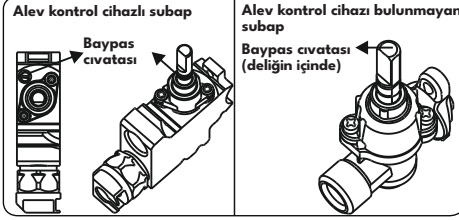
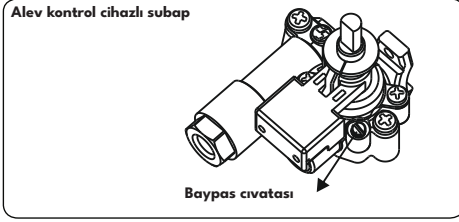

Gaz girişinin değiştirilmesi

Bazı ülkelerde DG/LPG için gaz girişi türleri farklı olabilir. Bu durumda, mevcut bağlantı bileşenlerini ve somunlarını (varsa) sökün ve yeni gaz beslemesini gerektiği gibi bağlayın. Her koşulda, gaz bağlantısı için kullanılan tüm bileşenlerin bölgesel ve/veya uluslararası kuruluşlar tarafından onaylanmış olması gerekir. Tüm gaz bağlantılarında, yukarıda anlatılan “Gaz beslemesinin bağlanması ve sızıntı kontrolü” başlığındaki bilgilere başvurun.

Elektrik Bağlantısı ve Güvenlik (kullanılabilir olduğu durumlarda)

⚠ UYARI: Bu cihazın elektrik bağlantısı, yetkili servis personeli veya gerekli niteliklere sahip bir elektrikçi tarafından, bu kılavuzda verilen açıklamalara ve yürürlükteki bölgesel yönetmeliklere uygun biçimde yapılmalıdır.

⚠ UYARI: CİHAZIN TOPRAKLANMASI GEREKLİDİR.

• Cihazın güç kaynağına

bağlanmasından önce, cihazın voltaj değerinin (cihazın tanımlama plakasına basılmıştır) kullanılan şebeke kaynağının voltajına uygun olduğu ve şebekenin elektrik kablo tesisatının, cihazın enerji kademesini (bu da tanımlama plakasında belirtilmiştir) karşılayacak düzeyde olduğu kontrol edilmelidir.

- Montaj sırasında yalıtımlı kablolar kullanılmasına lütfen dikkat edin. Hatalı bir bağlantı, cihazınıza zarar verebilir. Elektrik kablosu hasar gördüğünde ve değiştirilmesi gerektiğinde, bu işlem yetkili bir kişi tarafından yapılmalıdır.
- Adaptörler, çoklu prizler ve/veya uzatma kabloları kullanmayın.
- Besleme kablosu, cihazın sıcak kısımlarından uzak tutulmalı ve bükülmemeli ya da sıkışmamalıdır. Aksi takdirde kablo hasar görebilir ve kısa devreye yol açılabilir.
- Cihaz şebekeye bir fiş aracılığıyla bağlanmıyorsa güvenlik gerekliliklerine uymak için en az 3 mm kontak aralığına sahip tüm kutuplu devre kesme şalteri kullanılmalıdır.
- Cihazın montajı yapıldıktan sonra sigortalı şaltire kolaylıkla erişim sağlanabilmelidir.
- Tüm bağlantılar yeterince sıkı olmalıdır.
- Besleme kablosunu kablo kelepçesine sabitleyin ve ardından kapağı kapatın.
- Terminal kutusu bağlantısı, terminal kutusunun üzerine yerleştirilmiştir.

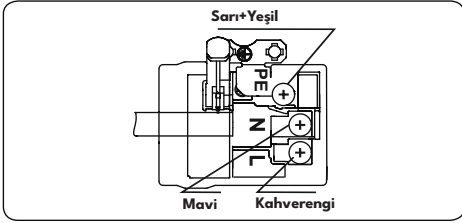

Genel Görünüm



Önemli: Ürünün teknik özellikleri farklılık gösterebilir ve cihazınızın görünümü aşağıdaki şekillerde gösterilenlerden farklı olabilir. Görseller Temsilidir.

Bileşenlerin Listesi

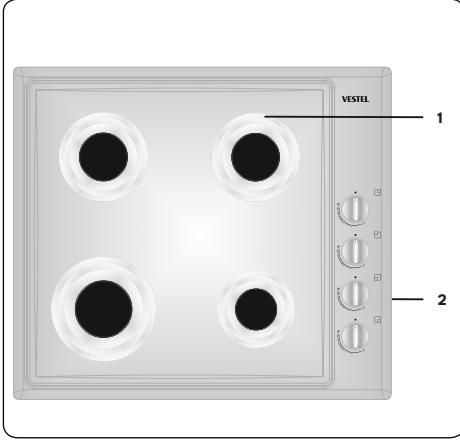

1. Gaz Brulörü
2. Kontrol Paneli

Kullanımı

Gaz Brülörlerinin Kullanımı

Gaz Brülörlerini Ateşleme

Her bir kontrol düğmesinin üzerinde yer alan konum sembolü, düğmenin kontrol ettiği gaz brülörünü gösterir.

Gaz Brülörlerini Elle Ateşleme

Cihazınızda bir ateşleme aygıtı bulunmuyorsa ya da elektrik şebekesinde bir arıza varsa, aşağıda listelenen işlemleri uygulayın.

Ocak Brülörleri İçin: Ateşlemek istediğiniz düğmeye basın ve basılı tutarak, 'maksimum' konumuna ulaşıncaya kadar saat yönünün tersine çevirin. Düğmeye basılı tutarken, yanan bir kibriti, ince bir mumu veya elle yakma için kullanılan başka bir nesneyi gaz brülörünün üst kısmının çevresine yaklaştırın. Sabit bir alev gördüğünüzde, ateşleme kaynağını gaz brülöründen uzaklaştırın.

Kontrol Düğmesiyle Elektrikli Ateşleme

Ateşlemek istediğiniz düğmeye basın ve basılı tutarak, 90 derece konumuna ulaşıncaya kadar saat yönünün tersine çevirin. Düğmenin altındaki mikroşalter, düğme basılı tutulduğu sürece ateşleme bujisi aracılığıyla kıvılcım üretir. Gaz brülöründe sabit bir alev görene kadar düğmeye basmaya devam edin.

Alev Güvenlik Cihazı

Ocaklar

Ateş arıza cihazıyla donatılmış ocaklar, yanlışlıkla sönen bir ateşe karşı güvenlik sağlar. Bu nedenle, ateşleme sırasında, sabit alevler görene kadar düğmeyi basılı tutun.

Brülör yandıktan sonra düğmeyi yaklaşık 10 ila 15 saniye basılı tutun. Düğme çok erken bırakılırsa ateş söner. Böyle bir durumda, cihaz brülör gaz hatlarını bloke edecek ve yanmamış gaz birikimini önleyecektir. Sönmüş bir gaz brülörünü yeniden ateşlemeden önce 90 saniye bekleyin.

Ocak Kumandaları

Ocağın Yakma Başlığı

Düğme 3 konuma sahiptir: kapalı (0), maksimum (büyük alev sembolü) ve minimum (küçük alev sembolü). Yakma başlığını düğme 'maksimum' konumdayken yakınız, alev boyunu 'maksimum' ile 'minimum' konumları arasında ayarlayabilirsiniz. Yakma başlıklarını düğme 'maksimum' ile 'kapalı' konumları arasındayken çalıştırmayınız.

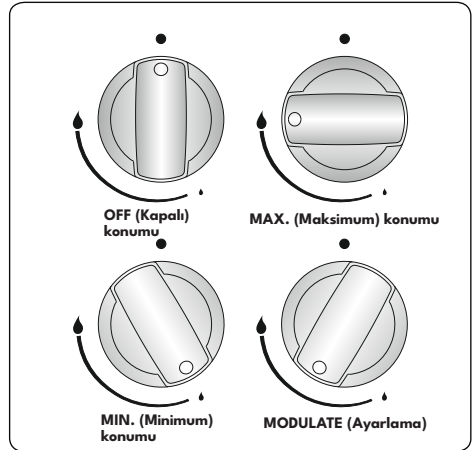

Yaktıktan sonra alev gözle kontrol ediniz. Sarı uçlu, yüksek veya kararsız alev görürseniz gaz akışını kapatınız, ardından yakma başlığı kapaklarını ve taçları soğuduktan sonra kontrol ediniz. Yakma başlığı kapaklarında herhangi bir sıvı olmadığından emin olunuz. Yakma başlıkları yanlışlıkla sönerse, yakma başlıklarını kapatınız, mutfağı temiz havayla havalandırınız ve yeniden yakmadan önce en az 90 saniye bekleyiniz.

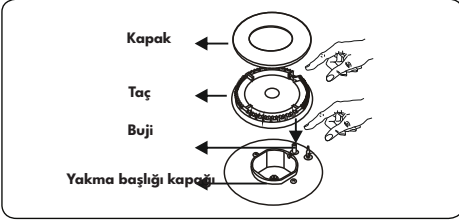

Ocağın yakma başlıklarını kapatmak için ocağın yakma başlıklarını saat yönünde '0' konumuna ya da üzerindeki işaret yukarı doğru bakacak şekilde çeviriniz.

Ocağınız farklı çaplarda yakma başlıklarına sahiptir. Gaz kullanımının en ekonomik yönteminin pişirim yaptığınız tencereniz için doğru ölçüde yakma başlığını seçmek ve kaynama noktasına ulaşıldığında alevi 'minimum' konuma ayarlamak olduğunu fark edeceksiniz. Isı kaybını önlemek için her zaman kapak kullanmanızı tavsiye ederiz.

Ana yakma başlıklarından maksimum performansı elde etmek için aşağıda belirtilen çaplarda düz tabanlı tencereler kullanmanızı tavsiye ederiz. Aşağıda belirtilenlerden daha küçük ölçüde tencereler kullanılması enerji kaybına neden olacaktır.

Hızlı / Derin Tava Yakma Başlığı	22-26 cm
Yarı hızlı Brülör	14-22 cm
Yedek Brülör	12-18 cm

Alev uçlarının tencerenin dış çapından dışarı yayılmamasına dikkat ediniz, aksi takdirde tutacaklar gibi plastik aksesuarlar zarar görebilir.

Yakma başlıkları uzun süreler boyunca kullanılmayacaksa, ana gaz kontrol vanasını kapatınız.

⚠ UYARI:

- Tabanı kalın, düz tabanlı tencereler kullanınız.
- Yakma başlığının üzerine yerleştirmeden önce tencerenin tabanının kuru olduğundan emin olunuz.
- Cihaz çalışırken erişilebilir parçaların ısı artabilir. Pişirme sırasında ve sonrasında çocukların ve evcil hayvanların yakma başlıklarından uzak tutulması kesinlikle gereklidir.
- Kullanımdan sonra, uzun bir süre boyunca yakma başlığı sıcak kalır. Dokunmayınız ve üzerine herhangi bir şey koymayınız.
- Ocağın üzerine asla bıçak, çatal, kaşık ve tencere kapakları koymayınız, bunlar ısınabilir ve ciddi yanıklara neden olabilir.
- Tencere tutacaklarının veya herhangi bir pişirme aletinin ocağın üst kenarından dışarı taşmasına izin vermeminiz.

Temizlik ve Bakım

Temizleme

⚠ UYARI: Temizlemeye başlamadan önce cihazı kapatınız ve soğumasını bekleyiniz.

Genel Açıklamalar

- Temizleme malzemelerinin uygun olduğunu ve üretici tarafından cihazda kullanımlarının tavsiye edildiğini kontrol ediniz.
- Parçacık içermeyen krem temizleyiciler veya sıvı temizleyiciler kullanınız. Kostik (aşındırıcı) kremler, aşındırıcı temizlik tozları, sert bulaşık telleri veya sert aletler kullanmayınız, bunlar ocağın yüzeylerine zarar verebilir.

⚠ Parçacık içeren temizleyiciler kullanmayınız, bunlar cihazın cam, emaye kaplanmış ve/veya boyalı parçalarına zarar verebilir.

- Herhangi bir sıvı taşıdığı anda, parçaların zarar görmemesi için taşan sıvıyı hemen temizleyiniz.

⚠ Cihazın herhangi bir parçasını temizlemek için buharlı temizleyiciler kullanmayınız.

Gazlı Ocağın Temizlenmesi

- Gazlı ocağı düzenli olarak temizleyiniz.
- Yakma başlıklarının tencere desteklerini, kapaklarını ve taçlarını çıkarınız.
- Ocağın yüzeyini sabunlu suya batırılmış yumuşak bir bezle siliniz. Ardından, ocağın yüzeyini ıslak bir bezle tekrar siliniz ve sonra kurutunuz.

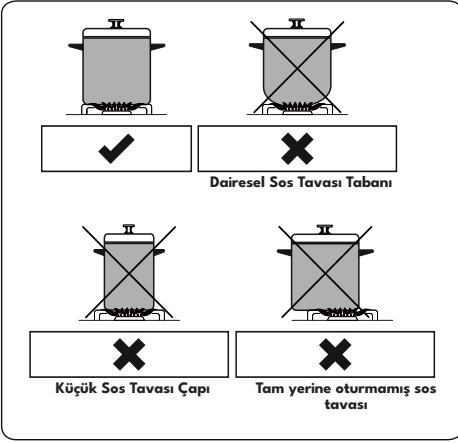

Aksesuarlar

Kahve Adaptörü

Küçük brülör kullanımdayken pişirme kabının devrilmesini önlemek için, kahve adaptörünü yardımcı brülörün üzerine yerleştirin.

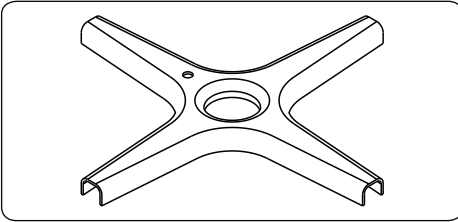

- Ocağın yakma başlıklarının kapaklarını yıkayınız ve durulayınız. Bunları ıslak bırakmayınız. Kuru bir bez ile hemen kurulayınız.
- Temizledikten sonra tüm parçaları doğru bir şekilde yerlerine takınız.
- Tencere desteklerinin yüzeyleri, kullanım nedeniyle zamanla çizilebilir. Bu bir üretim hatası değildir.

 Ocağın herhangi bir parçasını temizlemek için metal bulaşık teli kullanmayınız.

 Yakma kafalarına hiç su girmemesini sağlayınız, su enjektörlerin tıkanmasına neden olabilir.

Cam Parçaların (varsa) Temizlenmesi

- Cihazın cam parçalarını düzenli olarak temizleyiniz.
- Cam parçaların içini ve dışını temizlemek için bir cam temizleyici kullanınız. Ardından durulayınız ve kuru bir bez ile iyice kurulayınız.

Emaye Kaplanmış Parçaların Temizlenmesi

- Cihazın emaye kaplanmış parçalarını düzenli olarak temizleyiniz.
- Emaye kaplanmış parçaları sabunlu suya batırılmış yumuşak bir bezle temizleyiniz. Ardından ıslak bir bezle tekrar siliniz ve kurutunuz.

 Pişirme sonrasında halen sıcakken emaye kaplanmış parçaları temizlemeyiniz.

 Emaye kaplanmış yüzeylerde sirke, kahve, süt, tuz, su, limon veya domates suyu gibi malzemeleri uzun süreyle bırakmayınız.

Paslanmaz Çelik Parçaların (varsa) Temizlenmesi

- Cihazın paslanmaz çelik parçalarını düzenli olarak temizleyiniz.
- Paslanmaz çelik parçaları sadece suya batırılmış yumuşak bir bezle siliniz. Ardından kuru bir bez ile iyice kurulayınız.

 Pişirme sonrasında halen sıcakken paslanmaz çelik parçaları temizlemeyiniz.

 Paslanmaz çelik yüzeylerde sirke, kahve, süt, tuz, su, limon veya domates suyu gibi malzemeleri uzun süreyle bırakmayınız.

Bakım

 **UYARI:** Bu cihazın bakımı yalnızca yetkili bir servis personeli veya gerekli niteliklere sahip bir teknisyen tarafından yapılmalıdır.

Diğer Kontroller

- Gaz bağlantı borusunun son kullanma tarihini düzenli olarak kontrol edin.
- Gaz bağlantı borusunu düzenli olarak kontrol edin. Herhangi bir arıza bulunursa, değiştirilmesi için yetkili bir servis sağlayıcısına başvurun.
- Cihazın kontrol düğmelerini çalıştırırken bir arıza ile karşılaşırsanız lütfen yetkili bir servis sağlayıcısına başvurun.

Sorun Giderme



Bu temel sorun giderme adımlarını kontrol ettikten sonra halen sorun yaşıyorsanız, lütfen yetkili bir servis personeline veya gerekli niteliklere sahip bir teknisyene başvurunuz. Cihazınız hala normal çalışmasına devam etmiyorsa Vestel İletişim Merkezi veya size en yakın Vestel Yetkili Servisi ile irtibata geçiniz. Yetkili servis listesine ve iletişim bilgilerine web sitesinden ulaşabilirsiniz. Tüm yetkili servis bilgileri Bakanlık tarafından oluşturulan Servis Bilgi Sisteminde yer almaktadır.

Sorun	Sebebi	Çözüm
Ocağın yakma başlığı çalışmıyor.	Yakma başlıkları 'kapalı' konumda olabilir. Besleme gazı basıncı doğru olmayabilir. Enerji (cihazın elektrik bağlantısı varsa) kapatılmış olabilir.	Fırının ve/veya yakma başlığının kumanda düğmesinin konumunu kontrol ediniz. Gaz beslemesini ve gaz basıncını kontrol ediniz. Enerji verildiğini kontrol ediniz. Ayrıca diğer mutfak cihazlarının çalıştığını kontrol ediniz.
Ocağın yakma başlığı yanmıyor.	Yakma başlığı kapağı veya tacı düzgün takılmamıştır. Besleme gazı basıncı doğru olmayabilir. LPG tüpü (varsa) bitmiş olabilir. Enerji (cihazın elektrik bağlantısı varsa) kapatılmış olabilir.	Yakma başlığı parçalarının düzgün yerleştirildiğini kontrol ediniz. Gaz beslemesini ve gaz basıncını kontrol ediniz. LPG tüpünün değiştirilmesi gerekiyor olabilir. Enerji verildiğini kontrol ediniz. Ayrıca diğer mutfak cihazlarının çalıştığını kontrol ediniz.
Alev rengi turuncu/sarı oluyor.	Yakma başlığı kapağı veya tacı düzgün takılmamıştır. Farklı gaz bileşenleri kullanılmaktadır.	Yakma başlığı parçalarının düzgün yerleştirildiğini kontrol ediniz. Yakma başlığının tasarımı nedeniyle, yakma başlığının belirli bölgelerinde alev turuncu/sarı renkte görünebilir. Cihazı doğal gazla çalıştırıyorsanız, şehrinizin doğal gazı farklı bileşenlere sahip olabilir. Cihazın birkaç saat boyunca çalıştırmayınız.

Sorun	Sebebi	Çözüm
Yakma başlığı yanmıyor veya yalnızca kısmen yanıyor.	Yakma başlığı temiz veya kuru olmayabilir.	Cihazın parçalarının kuru ve temiz olmasını sağlayınız.
Yakma başlığından ses geliyor.	-	Bu normaldir. Isındıkça ses azalır.
Gürültü	-	Kullanıldığında ocağın bazı parçalarının ses çıkartması normaldir.

Cihazınızın Çevreye Uygun Bir Şekilde Atılması



Ürün veya paketi üzerindeki bu sembol, ürünün ev atığı gibi muamele görmemesi gerektiğini gösterir. Bunun yerine elektrikli ve elektronik

donanımın geri dönüşümünü yapan geçerli toplama noktasına teslim edilmelidir. Bu ürünün doğru şekilde imha edilmesini sağlayarak, ürünün yanlış atık muamelesi kaynaklı çevre ve insan sağlığı ile ilgili potansiyel olumsuz sonuçlarını önlemeye yardımcı olursunuz. Malzemelerin geri dönüşümü, doğal kaynakları korumaya yardımcı olacaktır. Bu ürünün geri dönüşümü ile ilgili daha ayrıntılı bilgi için lütfen yerel belediye, ev atıkları imha servisi veya ürünü satın aldığınız mağaza ile temasa geçin.

Ambalaj Bilgisi

Ürün ambalajı, geri dönüştürülebilir malzemelerden üretilmiştir. Ambalaj atığını evsel veya diğer atıklarla birlikte atmayın, yerel yönetimin belirttiği ambalaj toplama noktalarına atın.

Enerji Tasarrufu İçin Öneriler

- Elektrikli ocakta pişirme yapılırken düz tabanlı tencere kullanılmalıdır.
- Kullanılan tencere tabanının büyüklüğüne uygun olan ocak gözü tercih edilmelidir.

- Pişirme süresini düşürmek için tencerenin üstüne kapak konulmalıdır.
- Pişirme süresinin uzun olmaması için gereken miktardan fazla su yada yağ kullanılmamalıdır.

Müşterinin Seçimlilik Hakları

Müşteri; malın 6502 sayılı Tüketicinin Korunması Hakkında Kanun hükümleri uyarınca ayıplı olduğunun anlaşılması durumunda, ayıp daha sonra ortaya çıkmış olsa bile, malın müşteriye teslim tarihinden itibaren iki yıllık zamanaşımı süresi içinde;

1. Satılanı geri vermeye hazır olduğunu bildirerek sözleşmeden dönme,
2. Satılanı alıkoymuş ayıp oranında satış bedelinden indirim isteme, seçimlik haklarından birini Satıcıya karşı;
3. Aşırı bir masraf gerektirmediği takdirde, bütün masrafları satıcıya ait olmak üzere satılanın ücretsiz onarılmasını isteme,
4. İmkân varsa, satılanın ayıpsız bir misli ile değiştirilmesini isteme, seçimlik haklarından birini ise Satıcıya, üretici veya ithalatçıya karşı kullanılabilir.

- Ücretsiz onarım veya malın ayıpsız misli ile değiştirilmesinin satıcı için orantısız güçlükleri beraberinde getirecek olması hâlinde tüketici, sözleşmeden dönme veya ayıp oranında bedelden indirim haklarından birini kullanabilir.
- Müşteri; şikâyet ve itirazları konusundaki başvurularını Tüketici Mahkemelerine ve Tüketici Hakem Heyetlerine yapabilir.

Teknik Özellikler

Enjektör Tablosu

G30 28-30 mbar 7.5 kW 545 g/h TR II2H3B/P Kategori: 3	G20/20 mbar
BÜYÜK BEK	
Enjektör çapı (1/100 mm)	115
Nominal Güç (kW)	3
1 Saatlik Tüketim	285,7 l/h
ORTA BEK	
Enjektör çapı (1/100 mm)	97
Nominal Güç (kW)	1,75
1 Saatlik Tüketim	166,7 l/h
ORTA BEK	
Enjektör çapı (1/100 mm)	97
Nominal Güç (kW)	1,75
1 Saatlik Tüketim	166,7 l/h
KÜÇÜK BEK	
Enjektör çapı (1/100 mm)	72
Nominal Güç (kW)	1
1 Saatlik Tüketim	95,2 l/h

Enerji Etiketi

Marka		VESTEL
Model		SO 6004 X DG / SO 6004 S DG SO 6004 B DG / SO 6004 B
Ocak Tipi		Gaz
Piřirme Bölgesi Sayısı		4
Isıtma Teknolojisi-1		Gaz
Çap-1	cm	Küçük
Enerji Verimliliđi-1	%	Kapsam Dışı
Isıtma Teknolojisi-2	%	Gaz
Çap-2	cm	Orta
Enerji Verimliliđi-2	%	59,0
Isıtma Teknolojisi-3		Gaz
Çap-3	cm	Orta
Enerji Verimliliđi-3	%	59,0
Isıtma Teknolojisi-4	%	Gaz
Çap-4	cm	Büyük
Enerji Verimliliđi-4	%	57,0
Ocađın Enerji Verimliliđi	%	58,3
Bu ocak EN 30-2-1 ile uyumludur		

Enerji Tasarrufu Önerileri

Ocak

- Düz tabana sahip mutfak eşyaları kullanın.
- Uygun boyutlu mutfak eşyaları kullanın.
- Kapaklı mutfak eşyaları kullanın.
- Sıvı veya yağ miktarını en azına indirin.
- Sıvı kaynamaya başladığında, sıcaklık seviyesini düşürün.

GARANTİ BELGESİ

MALIN

Cinsi _____ OCAK _____
Markası _____ VESTEL _____
Modeli _____
Seri No _____

Teslim Tarihi ve Yeri _____
Azami Tamir Süresi _____ 20 İşgünü
Garanti Süresi _____ 2 Yıl

SATICI FİRMANIN

Unvanı _____
Adresi _____
Tel-Faks _____
E-posta _____
Fatura Tarihi _____
Fatura No _____
Kaşe ve İmza _____

ALICININ

Adı, Soyadı _____
Adresi _____
Tel _____

Vestel Ticaret A.Ş.
Müşteri Hizmetleri
Genel Müdürü

[Signature]

VESTEL TİCARET A.Ş. / İstanbul Şubesi
Marmara Kurumlar Y.D.: 925 000 2626

ÜRETİCİ FİRMA:

Vestel Beyaz Eşya San. ve Tic. A.Ş. Manisa Şubesi
Manisa OSB III. Kısım Keçiliköy-öb Mah.
Mustafa Kemal Bulv. No: 10
Yunusemre/Manisa - Türkiye
Tel: 0850 222 4 123
Web: www.vestel.com.tr/destek
E-posta: musterihizmetleri@vestel.com.tr
WhatsApp: 0850 222 4 123

TÜRKİYE GENEL DAĞITICISI:

Vestel Ticaret A.Ş.
Levent 199 Büyükdere Cad. No: 199 34394
Şişli/İstanbul - Türkiye
Tel: 0850 222 4 123
Web: www.vestel.com.tr/destek
E-posta: musterihizmetleri@vestel.com.tr
WhatsApp: 0850 222 4 123

VESTEL



Zorlu Holding kuruluşudur.

GARANTİ ŞARTLARI

1. Garanti süresi malin teslim tarihinden itibaren başlar ve 2 yıldır.
2. Malin bütün parçaları dahil olmak üzere tamamı firmamız garantisine kapsamdadır.
3. Malin garanti süresi içerisinde arızalanması durumunda, tamirde geçen süre garanti süresine eklenir. Malin tamir süresi en fazla 20 iş günüdür. Bu süre mala ilişkin arızanın servis istasyonuna, servis istasyonunun olmaması durumunda, malin satıcısı, bayi, acentası, temsilciliği, ithalatçısı veya üreticisinin birisine bildirim tarihinden itibaren başlar. Malin arızasının, 10 iş günü içinde giderilmesini halinde; üretici veya ithalatçı, malin tamiri tamamlanmaya kadar, benzer özelliklere sahip başka bir mal tüketicinin kullanımına tahsis etmek zorundadır.
4. Malin garanti süresi içinde, gerek malzeme ve işçilik, gerekse montaj hatalarından dolayı arızalanması halinde, işçilik masraflı, değiştirilen parça bedeli ya da başka herhangi bir ad altında hiçbir ücret talep edilmeksizin tamir yapılacaktır.
5. Tüketicinin tamir hakkını kullanmasına rağmen malin;
 - a) Garanti süresi içinde tekrar arızalanması,
 - b) Tamiri için gereken azami sürenin aşılması,
 - c) Tamirinin mümkün olmadığı, yetkili servis istasyonu, satıcı, üretici veya ithalatçı tarafından bir raporla belirlenmesi, durumlarında; tüketici malin bedel (adesini, ayp oranında bedel indirimi) veya malin aypsız misli ile değiştirilmesini satıcıdan talep edebilir. Satıcı, tüketicinin talebini reddedemez. Bu talebin yerine getirilmemesi durumunda satıcı, üretici ve ithalatçı müteselselen sorumludur.
6. Malin kullanma kılavuzunda yer alan hususlara aykırı kullanılmamasından kaynaklanan arızalar garanti kapsamı dışındadır.
7. Garanti bedesine ilişkin olarak çıkabilecek sorunlar için T.C. Gümrük ve Ticaret Bakanlığı Tüketicinin Korunması ve Piyasaya Gözetimi Genel Müdürlüğü'ne başvurulabilir.

GARANTİ YÜKÜMLÜLÜĞÜ - MÜŞTERİNİN DİKKAT ETMESİ GEREKEN HUSUSLAR

1. Garanti Belgesi üzerinde mamulün orijinal seri numarasında tahrifat yapıldığı hallerde garanti geçersizdir.
2. Garanti yükümlülüğünün geçerli olabilmesi için, VESTEL yetkili personelinin ya da yetkili servislerinden başka hiçbir kimsenin, hiçbir şekilde cihazın tamir ve tadiline müdahale etmemesi gerekmektedir.
3. Arızalı cihazın tamir yerini (cihazın kullanıldığı yer veya servis atölyesi) ve şekli yetkili servis belirler.
4. Aşağıda açıklanan koşullarda arızalı cihaz garanti kapsamına girmez:

- a) Cihazla bağlanan dış donanımdan (regülatör, kesintisiz güç kaynağı vb.) kaynaklanan arızalar,
 - b) Anormal voltaj; düğüklüğü veya fazlalığından, hatalı elektrik tesisatından, cihazın etkisine belirlenenden farklı bir sebebe girilimine bağlanmasıyla oluşan arızalar,
 - c) Malin tesliminden sonraki nakiller ve yerleştirme sonucu (düşme, aşırı sarsılma, darbe vs.) oluşabilecek arızalar,
 - d) Cihazın kullanım hatalarından meydana gelen dış ve iç yüzeylerdeki bozulma, çizilme, kırılmalar ve arızalar,
 - e) Doğal olayların (yıldırım, sel, su baskını, deprem, yangın vs.) yol açtığı arızalar.
- Bu gibi durumlarda arızalı cihaz, VESTEL yetkili uzmanları tarafından tamir edilecek, standart tamir ücreti alınacaktır.
5. Garanti Belgesi'nin tekemmül ettirilerek tüketiciye verilmesi sorumluluğu tüketicinin mal satın aldığı yetkili satıcı, acenta ya da temsilcilerine aittir. Garanti Belgesi, satın alınan mala ilişkin faturanın tarihi ve sayısını ile seri numarasını içermek zorundadır.

MÜŞTERİNİN SEÇİMLİK HAKLARI

Müşteri; malin 6502 sayılı Tüketicinin Korunması Hakkında Kanun hükümleri uyarınca oyuplı olduğunun anlaşılması durumunda, ayp daha sonra ortaya çıkmış olsa bile, malın müşteriye teslim tarihinden itibaren iki yıllık zamanasımı süresi içinde;

1. Satılan geri veremeye hazır olduğunu bildirerek sözleşmeden dönme,
2. Satılanı alıkoyp ayp oranında satış bedelinden indirim isteme, seçimli haklardan birini Satıcıya karşı;
3. Aşırı bir masraf gerektirmediği takdirde, bütün masrafları satıcıya ait olmak üzere satılanın ücretsiz onarılmasını isteme,
4. İnkın varsa, satılanın aypsız bir misli ile değiştirilmesini isteme, seçimli haklardan birini ise Satıcıya, üretici veya ithalatçıya karşı kullanabilir.

Ücretsiz onarım veya malin aypsız misli ile değiştirilmesinin satıcı için oranstiz güçlükleri beraberinde getirecek olması halinde tüketici, sözleşmeden dönme veya ayp oranında bedelden indirim haklarından birini kullanabilir.

Müşteri; şikâyet ve itirazları konusundaki başvurularını Tüketici Mahkemelerine ve Tüketici Hakem Heyetlerine yapabilir.

Vestel için kişisel verilerinizi korumak önemlidir. Resmi internet sitemizde yayınladığımız Aydınlatma Metni (<https://www.vestel.com.tr/content/kisselveriletilenilmesi>) ile bu süreçte sizlerden topladığımız kişisel verilerle ilişkin detaylı bilgilere ulaşabilirsiniz.

VESTEL



Zorlu Holding kuruluşudur.

SİZİN İÇİN BURADAYIZ!

Ürününüzü iyi günlerde kullanmanızı diliyoruz.

Bize dilediğiniz zaman aşağıdaki iletişim kanallarımızdan ulaşabilirsiniz.

Aradığınız pek çok cevabı
destekmerkezi.vestel.com.tr
internet sitemizde bulabilirsiniz.

Sorunlarla ilgili çözüm ve bilgilendirici içeriklere ulaşabilir, yetkili servis kaydı açabilir, kaydınızı takip edebilir ve ürününüze ait güncel bilgilere, teknik belgelere ve yazılımlara erişebilirsiniz.

SORULARINIZ VE ÖNERİLERİNİZ İÇİN BİZE ULAŞABİLİRSİNİZ.



0850 222 4 123
www.vestel.com.tr



Cihazınızın T.C. Gmrk ve Ticaret Bakanlıęı Tketicinin Korunması ve Piyasa Gzetimi Genel Mdrlę'nce tespit ve ilan edilen kullanım mr (cihazın fonksiyonlarını yerine getirebilmesi iin gerekli yedek para bulundurma sresi) 10 yıldır.



Geri dntrlebilir kaęıt kullanarak doęaya katkımızı srdryoruz.



Zorlu Holding kuruluudur.

RETİCİ FİRMA:

Vestel Beyaz Eya San. ve Tic. A.. Manisa Ŗubesi
Manisa OSB III. Kısım Keilikyosb Mah.
Mustafa Kemal Bulv. No:10
Yunusemre/Manisa - Trkiye
Tel: 0850 222 4 123
Web: www.vestel.com.tr/destek
E-posta: musterihizmetleri@vestel.com.tr
WhatsApp: 0850 222 4 123
52579249