

# VESTEL

## ELEKTRİKLİ SÜPÜRGE

### KULLANIM KILAVUZU

VESTEL SM70 G SPRAY+ ŞARJLI SÜPÜRGE

## **Değerli Müşterimiz,**

Şarjlı süpürgeimizi tercih etmekle kaliteli bir VESTEL ürünü satın almış bulunmaktasınız.

Cihazınız, gerekli olan özeni ve bakımı sağladığınız takdirde size uzun yıllar hizmet edecektir.

Cihazınızı kullanırken keyif almanızı diliyoruz.

## **Güvenlikle İlgili Önemli Bilgiler**

Cihazınızı hızlı bir biçimde tanımak ve cihazınızın tüm fonksiyonlarından eksiksiz faydalanmak için lütfen bu kılavuzdaki talimatları dikkatli bir şekilde okuyun ve ileride tekrar incelemek için saklayın.



**UYARI:** Ciddi yaralanma risklerini belirtir.

# İçindekiler

<b>Güvenlik uyarıları.....</b>	<b>1</b>
Cihazı Kullanırken Dikkat Edilmesi Gereken Güvenlik Bilgileri ...	1
Temizlik ve Bakım Yaparken Dikkat Edilmesi Gereken Güvenlik Bilgileri .....	5
Taşıma ve Nakliye Sırasında Dikkat Edilecek Hususlar .....	6
Batarya .....	7
Sorumluluk Sınırlaması .....	7
<b>Teknik Özellikler .....</b>	<b>8</b>
<b>Genel Görünüm .....</b>	<b>9</b>
<b>Akseuarlar, Kurulum .....</b>	<b>10</b>
Islak Temizleme Başlığının takılması.....	10
Pilin yerleştirilmesi .....	10
Ürün ve Aksesuar Standının Kurulumu .....	11
Süpürgenin Şarj Edilmesi.....	12
Süpürgenin Kullanımı .....	12
Parçaların Temizlenmesi ve Değiştirilmesi.....	12
Kuru temizleme fırçasının montajlanması ve temizlenmesi.....	13
Elektrikli Turbo Fırçanın Kullanımı.....	13
Kendi kendini temizleme özelliği kullanımı.....	13
<b>Aksesuarların kullanımı .....</b>	<b>14</b>
Toz Haznesinin Boşaltılması .....	14
Kirli Su Haznesinin Boşaltılması.....	14
<b>Batarya Grubunun Sökülmesi.....</b>	<b>14</b>
Saklanması.....	15
Sorun Giderme.....	16

## Güvenlik Uyarıları

- **UYARI:** Cihazınızı kullanmaya başlamadan önce tehlikeli bir durum, yangın, elektrik çarpması ve kişisel yaralanma risklerini önleyebilmek için bu kullanım kılavuzunu dikkatlice okuyun. Talimatlara her zaman uyun.

## Cihazı Kullanırken Dikkat Edilmesi Gereken Güvenlik Bilgileri

- Bu kullanım kılavuzu, cihazınızın ilk kullanımı, güvenliği, kullanım amaçları ve cihazınızın temizliği ve bakımı ile ilgili önemli bilgiler içermektedir.
- Kullanım kılavuzunu güvenli bir yerde saklayın ve cihazınızı ödünç verdiğinizde bu kullanım kılavuzunu da cihazınızla birlikte verin.
- Bu cihaz, kapalı mekanlarda kullanılmak üzere ticari olmayan ev tipi kullanımlar için kuru zeminler üzerinde süpürme yapma amacıyla tasarlanmıştır.

Cihazınızı sadece kullanım amacına göre kullanın.

**UYARI:** Cihazınız kullanım ama-

cının dışında kullanılması hasar veya tehlikeli durum yaratabilir ve cihazın garantisinin iptaline sebep olur.

Bu şartlarda oluşabilecek hasarlar kullanıcı tarafından karşılanır.

- Cihazın bağlantısını yapmadan önce cihazınızı kullanacağınız yerdeki elektrik voltajının ve frekansının cihazın tip etiketinde belirtilen voltaj ve frekansla aynı olduğunu kontrol edin.
- Yalnızca ürünle birlikte verilen kullanma kılavuzunda belirtilen marka model adaptör kullanılmalıdır. Bu adaptör haricinde başka adaptör kullanımından doğacak olan problemlerden üretici firma sorumlu değildir. Orijinal adaptörü, bu süpürgeye ait olmayan bataryaları şarj etmek için kullanmayın.
- Bu durum patlamaya, yaralanmalara veya cihazın hasar görmesine neden olabilir.
- Pilleri asla 40 °C'den yüksek veya 5 °C'den düşük sıcaklıklarda şarj etmeyin.
- Şarj esnasında dokunulduğunda şarj cihazının sıcak

hissedilmesi normal bir durumdur.

- Statik elektrik: Bazı halılar küçük çaplı statik elektrik oluşumuna sebebiyet verebilir. Statik deşarj sağlık için herhangi bir tehlike teşkil etmez.
- Pilleri yeniden şarj edilebilir özelliğe sahip olmayan pillerle deęiştirmeyin.
- Elektrik çarpması riskini önleyebilmek için süpürgenizi açık hava koşullarında ve ıslak zeminler üzerinde kullanmayın.
- Turbo Fırçaların bakımı veya temizlenmesi sırasında lütfen fırçaları süpürge üzerinden çıkarınız. Aksi halde elektrik çarpması olabilir veya turbo fırça aniden hareket edebilir.
- Fişi prizden çıkartırken mutlaka fişten tutun ve dışa doğru çekin, kablodan çekmeyin.
- Cihazınızı elektrik kablosundan tutarak çekmeyin veya elektrik kablosundan çekerek taşımayın.
- Cihazınızın elektrik kablosunu kapılara sıkıştırmayın, keskin kenarlara ve köşelere temas edecek şekilde bulundurma-

yın, cihazınızı veya fırçayı elektrik kablosunun üzerinden yürütmeyin ve elektrik kablosunu ısı kaynaklarından ve ıslak alanlardan uzak tutun. Aksi takdirde elektrik kablosu yalıtımı zarar görebilir.

- Süpürgeniz elektrik fişine takılı durumdayken cihazınızı gözetimsiz olarak bırakmayın.
- Cihazınızı kullanmadığınız durumlarda veya cihazınızın temizlik ve bakımını yapmadan önce mutlaka şarj cihazını prizden sökün.
- Elleriniz ıslak durumdayken süpürgenize veya elektrik fişine dokunmayın ve kullanmayın.
- Bu cihaz, güvenli bir şekilde kullanılmasıyla ilgili kendilerine gözetim veya talimat verilmişse ve içermiş olduğu tehlikeler kendileri tarafından anlaşılırsa 8 yaş ve üzeri çocuklar ve fiziksel, duyuşsal veya zihinsel yetenek eksikliği bulunan veya tecrübe ve bilgi eksikliği olan kişiler tarafından kullanılabilir.

- Çocukların cihazla bir oyuncak gibi oynamalarına izin vermayın ve yakınınızda çocuklar ya da tehlikeleri fark edemeyecek kişiler varsa süpürgenizi daha dikkatli kullanın.
  - Temizleme ve kullanıcı bakımı, gözetimsiz çocuklar tarafından yapılmamalıdır.
  - Süpürgeyi çocukların yakınında kullandığınızda ya da cihazınızı gözetimsiz olarak bıraktığınızda daha dikkatli olun.
  - Cihazınızı özellikle küçük çocukların dokunabileceği bir yere yerleştirmeyin.
  - Süpürgenin içine herhangi bir cisim sokmayın.
  - Cihazın hava giriş ve çıkışlarına ve hareketli parçalarına saç, giysi, parmaklar veya vücudun temas etmesine izin vermeyin.
  - Eğer cihazınızda toz, kumaş parçaları, saç yumağı veya herhangi bir cisim nedeniyle bir tıkanma görürseniz cihazı kapatarak tıkanmaya sebep olan maddeleri temizleyin.
  - Cihazınızı toz haznesi olmadan kullanmayın.
  - Halı tozu veya zemin tozlarının emiş işleminden sonra lütfen elektrikli süpürgenizin toz haznesini dökün. Aksi halde bu tozlar hava akışını azaltabilir ve cihazınızda kalıcı hasar oluşmasına yol açabilir.
  - Cihazınızı insanlar veya hayvanlar üzerinde kullanmayın, hortum başlığını göz ve kulaklardan uzak tutmaya özen gösterin. Ellerinizi, ayaklarınızı, geniş giysilerinizi ve saçlarınızı döner fırçalardan uzak tutun.
- DİKKAT:** Dikkatli olmamak eşyalarınızın zarar görmesine sebep olabilir.
- Süpürgenizi sıcak kül, yanan sigara veya kibritler vb. gibi maddelerin vakumlama işlemini yapmak için kullanmayın, aksi halde cihazınızın motoru zarar görecektir.
  - Süpürgenizde su, yanıcı ve parlayıcı sıvıların (temizleme çözeltileri, foto-kopi maddesi toneri, uçucu maddeler, asbest, asbest tozu, benzin veya parfüm vb.) vakumlama işlemini yapmayın ve süpürgenizi

bu sıvılar üzerinde kullanmayın aksi halde cihazınızın motoru zarar görecektir. Bu maddeler tarafından üretilen duman yangına veya patlamaya neden olabilir.

- Süpürgeyle merdiven temizliği yaparken cihazın düşmemesi için daha da dikkatli olun. Süpürgeyi sandalye, masa vb. üzerinde değil, doğrudan zeminin üzerinde bulundurun.
- Kesinlikle cihazı filtresini takmadan kullanmayın aksi takdirde cihazınız zarar görebilir.
- Elektrik kablosunu cihaza dolamayın, aksi halde elektrik kablosunun yalıtımı hasar görebilir.
- Elektrik kablosu hasar görürse, tehlikeleri önlemek için kabloyu kullanmaya devam etmeyin. Cihazınızın elektrik kablosu veya elektrik fişi hasar görmüşse, cihazınızı yetkili servise götürün.
- Cihaz yalnızca elektrik kablosunda, şarj cihazında ve cihazın gövdesinde hiçbir hasar görünmediği takdirde kullanılmalıdır.

**UYARI:** Cihazınızı asla aşağıdaki durumlarda kullanmayın:

- Cihaz elektrik kablosu, fişinde, şarj cihazında bir hata veya hasar var ise,
- Cihaz düşürülürse, gözle görülür hasar belirtisi varsa veya düzgün çalışmazsa,
- Cihaz, elektrikli parçalar görülecek şekilde hasar görmüşse,
- Cihaz açık hava koşullarında kalmışsa veya suyun içine düşmüşse,
- Elektrik kaçağı, motor ısınması, anormal ses, gövdenin ısınması, koku oluşması.

Eğer yukarıdaki durumlardan birisi tespit edilirse, hemen cihazınızın elektrik fişini prizden çekin ve yetkili servisle irtibata geçin.

- Hasarlı bir cihaz ya da cihazın hasarlı parçaları ciddi yaralanmalara ve yangına neden olabilir.
- Cihazın içinde kullanıcının müdahale edebileceği parçalar bulunmamaktadır. Cihazın içindeki elektrik bağlantılarına dokunulduğunda veya cihazın elektriksel ve mekanik yapısı değiştirildiğinde elektrik çarpması tehlikesi vardır. Herhangi

- bir arıza meydana gelirse, cihazı kendiniz tamir etmeye kalkışmayın. Aksi halde cihaz garanti kapsamı dışında kalacaktır.
- Sadece üretici tarafından önerilen orijinal yedek parça ve aksesuar kullanın.

**UYARI:** Ambalaj malzemeleri boğulmaya neden olabilir. Çocukların erişebileceği yerlerden uzak tutun.

- Kullanmadan önce, cihazınızın fonksiyonlarını doğru bir şekilde kontrol edin.
- Cihazınızı ilk kez kullanmadan önce toz haznesinin yerine düzgün takılıp takılmadığını kontrol edin.
- Cihazınızı kullanmadan önce, süpürgenizin plastik parçalarına, filtresine ve motoruna zarar verebilecek olan zeminde bulunabilecek büyük ve keskin maddeleri temizleyin.
- Süpürgenizi sıcak fırınların veya ısıtıcı cihazların yanında saklamayın. Süpürgenizi kazayla hasar görmeyeceği kuru bir ortamda saklayın.

- Cihazınızı cam veya metal parçaların temizliği için kullanmayın. Plastik, çimento, taş tozu veya un kaplı yüzeylerde vakumlama işlemi yapmayın.
- Vakumlama işlemi sırasında ince tozlar cihazınızın toz haznesinin gözeneklerinin tıkanmasına sebep olabilir. Bu durum, toz haznesinin içindeki havanın geçişine engel olur. Böyle bir durumda cihazınızın toz haznesi tamamen dolu olmasa bile temizleyin.

### **Temizlik ve Bakım Yaparken Dikkat Edilmesi Gereken Güvenlik Bilgileri**

- Cihazı “Temizlik ve Bakım” bölümünde anlatıldığı gibi düzenli bir şekilde temizleyin. Cihazın temizlik ve bakımına başlamadan önce mutlaka açma/kapama düğmesinden kapatın ve fişini prizden çekin.
- Cihazı suya daldırmayın. Süpürgenizin gövde yüzeyini benzin veya yağlı temizleme maddeleri ile temizlemeyin.
- Nemli bez ile cihazın gövdesini silebilirsiniz, sonra kuru bir bezle parlatabilirsiniz.

**UYARI:** Cihazınızın yüzeyini sildiğiniz bezi iyice kuruttuğunuzdan emin olun, cihazınızın elektrikli parçalarının içine su girmesi cihazınızda ciddi hasarlara sebep olacaktır.

- Süpürmeniz, aşırı ısınma durumunda cihazın çalışmasını durduran bir güvenlik aygıtına sahiptir. Süpürmanızın çalışması durursa, güç düğmesini kapatın ve hava girişinde veya çıkışında engelleme olup olmadığını kontrol edin.
- Eğer süpürmeniz çalışmazsa veya güvenlik aygıtı süpürmeyi tekrar kapatırsa, cihazın kontrol veya tamiri için yetkili servis ile iletişime geçin.

**UYARI:** Aksesuarları takmadan veya çıkarmadan, cihazın parçalarını birleştirmeden, toz haznesini açmadan veya boşaltmadan önce Süpürmeyi daima kapatın ve daima gücü kesin.

- Süpürmenizden ideal verim alabilmeniz için toz ve kirli su haznesini düzenli olarak boşaltmalısınız.

Aksi takdirde hava akışı ve temizleme gücü zayıflayacaktır.

- Toz haznesinde performans düşerse temizlenmelidir.
- Eğer toz haznesi boşaltıldıktan sonra bile emiş gücü belirgin şekilde zayıfsa, filtreleri temizleyin.
- Elektrik çarpma tehlikesine karşı, filtreyi takmadan önce iyice kurutun.

### **Taşıma ve Nakliye Sırasında Dikkat Edilecek Hususlar**

- Taşıma ve nakliye sırasında cihazınız, aksamlarına zarar gelmemesi için orijinal kutusunda tutulmalıdır.
- Taşıma sırasında ürünü normal konumunda tutun.
- Cihazı nakliye sırasında düşürmeyin ve darbelere karşı koruyun.
- Ürünün müşteriye tesliminden sonra taşıma sırasında oluşan arızalar ve hasarlar garanti kapsamına girmez.

## **Batarya**

- Bataryayı doğrudan güneş ışığı, ateş vb. etkenlere veya aşırı ısıcağa maruz bırakmayın.
- Bataryanın akmış olması halinde cihazı kullanmayın.
- Bataryadan akan sıvıya temas etmeyin. Temas halinde suyla yıkayın.
- Sadece belirtilen Vestel elektrikli süpürge ya da şarj cihazı ile birlikte kullanın.
- Talimatlara uygun kullanınız.
- Bataryayı demonte etmeyiniz.
- Ezilmeye, kısa devreye, ateşe ve yüksek sıcaklığa maruz bırakmayınız. Yangın riski mevcuttur.

## **Sorumluluk Sınırlaması**

Bu kılavuzda yer alan tüm teknik bilgiler, kullanım talimatları, cihazın çalıştırılması ve bakımı, cihazınızla ilgili son bilgileri içerir. Üretici firma, bu kullanım kılavuzundaki talimatlara uyulmaması, cihazın kullanım amacının dışında kullanılması, yetkili olmayan onarım işlemleri, cihaz üzerinde izin verilmeyen değişiklikler yapılması ve üretici firma tarafından onaylanmamış yedek parçaların kullanılması nedeniyle oluşabilecek hasar ve yaralanmalar için herhangi bir sorumluluk kabul etmez. Batarya performansı kullanım şekli ve şartlarına bağlı olarak değiştiği için pil çalışma süresi azalmaları garanti kapsamı dışındadır.

# Teknik Özellikler

Model	VESTEL SM70 G SPRAY+ ŞARJLI SÜPÜRGE
Gerilim/Güç	21.6V  460W
Batarya	21.6 V 4600mAh 99,36Wh
Batarya	Şarj edilebilir Lityum İyon Batarya 21.6V 4600mAh 99,36Wh Model: Vestel SM70 G T-DC71-SJ

- Ürünle birlikte verilen baskılı dokümanlarda, ürün üzerinde bulunan işaretlemelerde ve [www.vestel.com.tr](http://www.vestel.com.tr) adresinde beyan edilen değerler, ilgili standartlar uyarınca laboratuvar ortamında elde edilen değerlerdir. Bu değerler, ürünün kullanım ve ortam şartlarına göre değişebilir.
- Teknik özellikler ve bu kılavuz, önceden haber verilmeden değiştirilebilir.
- AEEE Yönetmeliğine uygundur.



Bu ürün 2014/30/EU (Elektromanyetik Uyumluluk Yönetmeliği) ve 2014/35/EU (Alçak Gerilim (LVD) yönetmeliği ) sayılı Avrupa CE Direktiflerine uygundur.



Bu cihaz, Atık Elektrikli ve Elektronik Eşyaların Kontrolü Yönetmeliğine uygundur.

# Genel Görünüm

Kullanma kılavuzundaki görseller yalnızca cihazın parçaları hakkında bilgilendirme amaçlıdır.

Parçalar cihaz modeline göre farklı olabilir. Görseller temsildir.

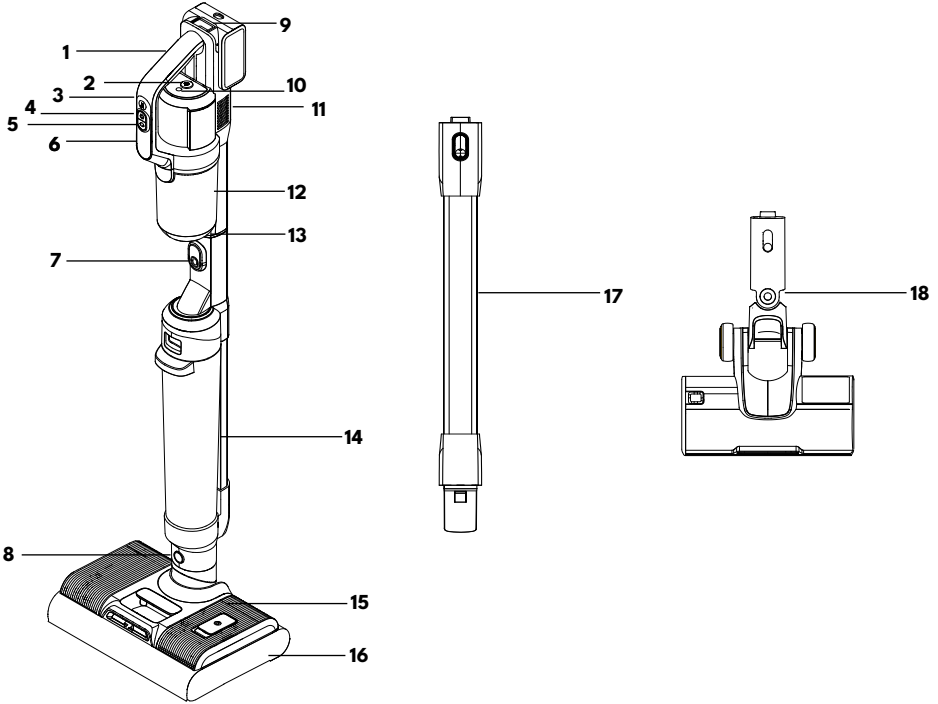

1. Tutma Sapı
2. Kendi Kendine Temizleme Düğmesi/ Auto Spray Modu
3. Spray Düğmesi
4. Açma / Kapama Düğmesi
5. Emiş Gücü Ayar Düğmesi
6. Led Ekran
7. Boru/Süpürme Aparatları Çıkarma Düğmesi
8. Zemin Başlığı Çıkarma Düğmesi
9. Pil Çıkarma Düğmesi

10. Dil değişimi (İngilizce-Türkçe)/ Sessiz Modu
11. Hepa(Çıkış) Filtresi Kapağı
12. Toz Haznesi
13. Toz Haznesi Çıkarma Düğmesi
14. Kirli Su Haznesi
15. Temiz Su Haznesi
16. Islak Temizleme Başlığı
17. Kuru Temizleme Borusu
18. Kuru Temizleme Başlığı

## Aksesuarlar

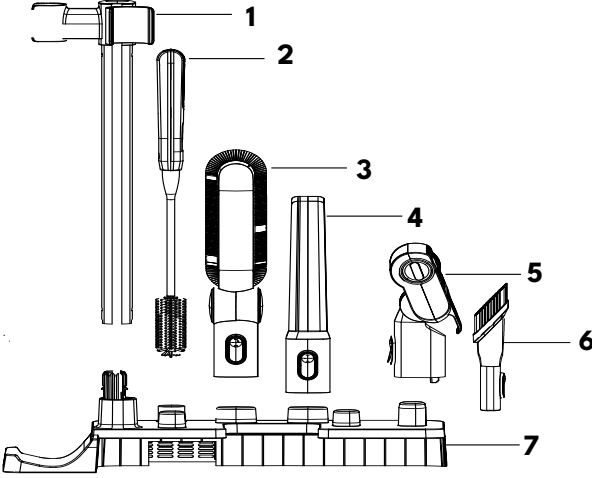

1. Stand Demiri
2. Makine Temizleme Fırçası
3. Hassas Toz Fırçası
4. Led ışıklı İnce Uçlu Süpürme Aparatı
5. UV Işıklı Motorlu Koltuk ve Yatak Başlığı
6. Toz Fırçası
7. Ürün ve Aksesuar Standı

## Kurulum

### Islak Temizleme Başlığının Takılması

Islak temizleme başlığını sol elinizle tutun veya zemine yerleştirin, sağ elinizi kullanarak kirli su haznesini de içeren ara gövdeyi dikey bir şekilde ıslak temizleme başlığına takın, “tık” sesi duyana kadar bastırın (Şekil 1).

Ana gövdeyi, kirli su haznesini de içeren ara gövdeye takınız. (Şekil 2)

### Pilin Yerleştirilmesi

Pili tutma sapı arkasındaki pil yuvasına gövde ve pil üzerindeki kanalları takip ederek yerleştiriniz. (Şekil 3) Genel görünümde 8 numara ile gösterilen pil çıkarma düğmesini kullanarak pili çıkartabilirsiniz.

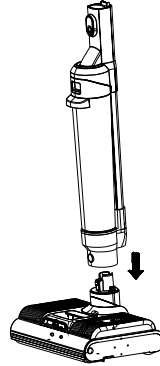

Şekil 1

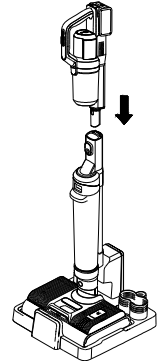

Şekil 2

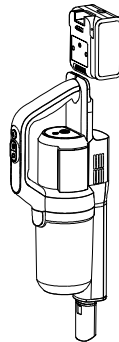

Şekil 3

## Ürün ve Aksesuar Standının Kurulumu

Aksesuar bölümünde 6 numara ile belirtilen ürün ve aksesuar standını düz bir zemine yerleştirin. Şarj bağlantı aparatını standı yerleştirin ardından güç kablosunu takınız. (Şekil 4)

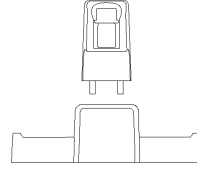

Şekil 4

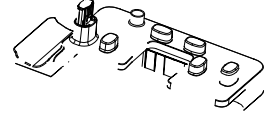

Şekil 5

Şekil 5'te görünen aksesuar saklama aparatını, ürün ve aksesuar standının arkasında bulunan yuvaları kullanarak yerleştiriniz.

Aksesuarları şekil 6'da gösterildiği gibi saklama aparatına yerleştiriniz. Daha sonra ürünü stand üzerine yerleştiriniz.

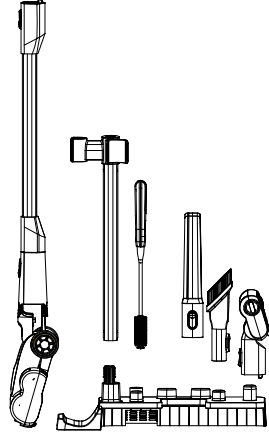

Şekil 6

## Gösterge Paneli



Temiz su haznesi boş uyarısı



Temiz su haznesi boş uyarısı



Kirli su haznesi dolu uyarısı



Kendi kendini temizleme göstergesi



Hava yolu tıkanıklığı uyarısı



Fırça kurutma fonksiyonu göstergesi



Şarj göstergesi ( Şarj işleminde kırmızı yanar)



Şarj seviyesi göstergesi



Kendi Kendini Temizleme Düğmesi/Auto Sprey Modu

## Süpürgenin Şarj Edilmesi

Süpürgenizin pil seviyesi yeterli değilse şarj edin. Voltaj çok düşükse, bataryayı korumak için süpürge otomatik olarak kapanacaktır. Bu sürede, süpürgenin şarj edilmesi gerekir. Şarj ederken, standın arkasına bağlı olan şarj cihazı konektörünü A/C güç prizine takın, süpürgenizi platforma yerleştirerek şarj etmeye başlayın. Süpürgesinin LED göstergesi kırmızı yandığında süpürge şarj oluyor demektir. Şarj işlemi tamamlandığında LED ekranda %100 güç görüntülenir.

**Dikkat:** Güç kablosu hasar görmüşse, olası tehlikeleri önlemek için üreticinin personeli, onarım görevlisi veya benzeri kişiler tarafından değiştirilmelidir.

## Süpürgenin Kullanımı

Süpürgeyi platformdan alın ve açmak/kapatmak için tutma sapındaki güç düğmesine basın. Islak temizleme aparatı veya kuru temizleme fırçası takılı olduğunda ürünü açtığınızda auto güç modunda çalışır. Turbo güç moduna geçmek için kademe düğmesine basın. Küçük fırçalar ile kullanılmak istendiğinde ise auto, turbo,max modları

seçilebilir. Her bir modda emiş gücü kademeli olarak artar. Her bir mod için çalışma süreleri şu şekildedir;  
Auto Mod : Islak temizleme için: 45dk./  
Kuru temizleme için: 48dk

Turbo Mod : Islak temizleme için:22dk./  
Kuru temizleme için: 35dk

\* Veriler motorlu turbo başlık kullanılmaması durumunda geçerlidir.(Auto mod zemine göre farklılık gösterecektir.)

**Not:** Islak temizlik yapılırken temiz su haznesine asit, alkali, alkol solüsyonu, çevreye zararlı maddeler içeren temizleme solüsyonu köpüren temizlik maddeleri kullanmayınız.

**Not:** Kolay ve fazla köpüren temizlik maddelerini temiz su haznesine koymayınız. Aksi taktirde köpük motor aksamlarına temas edebilir ve ürünün arızalanmasına neden olabilir.

## Parçaların Temizlenmesi ve Değiştirilmesi

### Islak temizleme fırçalarının çıkartılması ve takılması;

- 1- Temiz su haznesini yerinden çıkarın.
- 2- Başlığın kenarında bulunan fırça serbest bırakma mandallarını yukarıya doğru kaldırın.
- 3- Fırçaları yukarı doğru çekerek çıkartın .
- 4- Fırçaları temizledikten sonra tekrar yerine takmak için fırçaları başlık üzerindeki mile oturtun ve mandalları indirerek kitleyin.
- 5- Temiz su haznesini tekrar yerine takın.

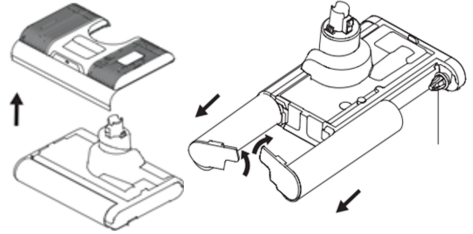

## Kendi Kendini Temizleme Özelliğinin Kullanımı

- 1-Temiz su haznesini su ile doldurun.
- 2-Kirli su haznesi doluyorsa boşaltın.
- 3-Ürünü standı yerleştirin, güç kablosunun takılı olduğundan emin olun.
- 4- Ana gövde üzerinde bulunan kendi kendini temizleme düğmesine basın.
- 5-Fonksiyon 3 dakika çalışacaktır ardından 3 saatlik kurutma işlemi başlayacaktır.

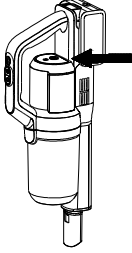

### Auto Sprey Modu

Cihazın kullanım sırasında otomatik su püskürtme işlevini açmak veya kapatmak için kendi kendini temizleme düğmesine 3 saniye boyunca basılı tutun.

## Elektrikli Turbo Fırçanın Kullanımı

Sert zeminleri, döşemeleri ve halıları temizlemek için elektrikli zemin başlığını kullanabilirsiniz.

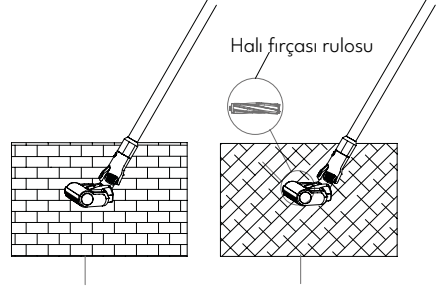

## Kuru temizleme fırçasının montajlanması ve temizlenmesi

- 1-Ürün, metal boruyu kuru temizleme fırçasına yerleştirerek sert zemin ve halı üzerinde kullanılmaya hazır olarak kullanılabilir.
- 2-Metal boruyu kuru temizleme başlığı üzerindeki yuvaya click sesi duyana kadar bastırın.
- 3- Ardından süpürge gövdesini ara gövdeden ayırarak click sesi duyulana kadar yuvaya bastırın.
- 4- Kullanımın ardından kuru temizleme başlığını temizlemek için başlık üzerinde bulunan butona basarak fırçayı kendinize doğru çekiniz.
- 5- Temizledikten sonra yine aynı yönde click sesi duyana kadar fırçayı başlık içerisine ittirin.

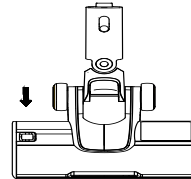

## Aksesuarların Kullanımı

**Toz fırçası:** Kapı/ pencere köşelerini ve diğer benzeri alanları temizlemek için uygundur.

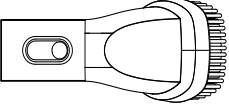

**Hassas Toz Fırçası:** Kitap rafı ve el yapımı ürünler gibi kolay çizilir yerleri temizlemek için uygundur.

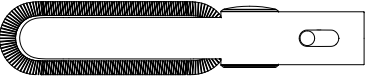

## UV Işınlı Motorlu Koltuk ve Yatak Başlığı:

Kanepe ve yatakları temizlemek için uygundur. Fırça rulosu, toz akarları ve alarjenleri kanepe ve koltukların derin yerlerinden temizler.

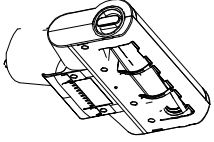

## Led aydınlatmalı İnce Uçlu Süpürme

**Aparatı:** Ulaşılması zor ve dar yerlerde temizleme işlemi için kullanılır.



**Makine temizleme fırçası:** Fırça, boru ve gövde içinde kalan tıkanıklığa yol açan partikülleri temizlemek amacıyla kullanılır.

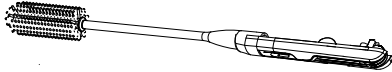

## Toz Haznesinin Boşaltılması

1. Toz haznesinin alt kapağına bastırın ve hazneyi gövdeden ayırın.
2. Hepa filtre metal askısından tutarak toz haznesi filtre grubunu çıkartın ve hazne içindekileri çöp kutusuna boşaltın.
3. Hepa filtreyi temizlemek için metal askıdan tutarak saat yönünde çevirin ve çıkartın.
4. Temizleme işlemi tamamlandıktan sonra aynı adımları uygulayarak hazne grubunu yerleştirin.

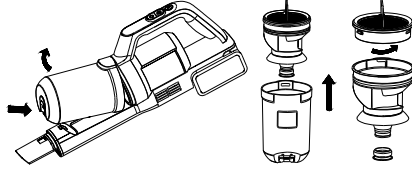

## Kirli Su Haznesinin Boşaltılması

1. Kirli su haznesi üzerindeki butona basarak hazneyi kendinize doğru çekin ve çıkartın. (Şekil 1)
2. Hazne üzerindeki filtre grubunu yukarı doğru çekerek çıkartınız. (Şekil 2)
3. Hazne içerisindeki kirli suyu boşaltın ve temizleyin.
4. Filtre grubunu yerine takarak, kirli su haznesini yerine yerleştirin.

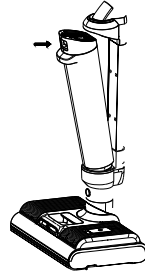

Şekil 1



Şekil 2

## Batarya Grubunun Sökülmesi

Batarya çıkarma düğmesine basın, batarya grubunu ok yönünde çıkarın ve bataryayı plastik poşete koyup kuru bir yerde saklayın.

**Not:** Değiştirilmesi gerekmediği sürece bataryayı çıkarmaya gerek yoktur.

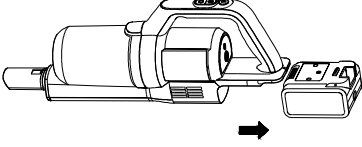

## Saklanması

Cihazı kapatın.

Cihazı kullandıktan sonra şarj istasyonuna yerleştirin. Düşerek yaralanmaya sebep olmasını önlemek için masa veya sandalye köşesi yanına yerleştirmeyin.

Cihazı uzun süre kullanmayacaksanız; bataryayı çıkarın, süpürgeyi ambalajına koyun ve doğrudan güneş ışığı almayan, nemli olmayan kuru ve serin bir yerde saklayın.

## Sorun Giderme

Cihazınızda normal olmayan bir durum tespit ettiğinizde, tablodaki açıklamalar doğrultusunda sorunu çözmeye çalışabilirsiniz. Cihazınız hala normal çalışmasına devam etmiyorsa Vestel İletişim Merkezi ile irtibata geçin. Yetkili servis listesine ve iletici bilgilerine web sitesinden ulaşabilirsiniz. Tüm yetkili servis bilgileri Bakanlık tarafından oluşturulan Servis Bilgi Sisteminde yer almaktadır.

Sorun	Sebebi	Çözüm
Motor çalışmıyor	Bataryada güç yoktur	Süpürgeyi şarj edin
Motor çalışmıyor	Metal boru, zemin başlığı veya batarya grubu, elektrikli süpürgeye doğru takılmamıştır	Aksesuarların süpürgeye doğru şekilde takıldığından emin olun
Emiş gücü düşüyor	Toz haznesi doludur	Toz haznesini temizleyin
Emiş gücü düşüyor	Filtre tıkalıdır	Filtreyi temizleyin veya değiştirin
Emiş gücü düşüyor	Zemin başlığının hava yolu tıkalıdır	Zemin başlığının hava yolunu temizleyin
Şarj sonrasında çalışma süresi çok kısa	Makine tam şarj edilmemiştir	Kullanım kılavuzuna bakarak bataryayı tamamen şarj edin
Şarj sonrasında çalışma süresi çok kısa	Batarya eskimiştir	Bölgenizdeki distribütörden yeni batarya satın alabilirsiniz
Islak temizleme yapmıyor	Kirli su haznesi dolu olabilir.	Kirli su haznesini boşaltın, temizleyin ve tekrar yerine takın.

**Dikkat:** Profesyonel araçlar gerektiren başka arızalar meydana gelirse, tehlikelerin önlenmesi adına makine üretici, diğer üretim ofisleri veya benzer ofislerin uzman personeli tarafından onarılmalı veya değiştirilmelidir.

## Cihazın Çevreye Uygun Bir Şekilde Atılması



Ürünün üzerinde veya bilgi etiketinde yer alan bu işaret, bu cihazın kullanım ömrünün sonunda diğer evsel atıklarla birlikte atılmaması gerektiğini belirtmektedir. Kontrol edilmeyen

atık imhasının çevreye ve insan sağlığına olası zararlarını önlemek için, lütfen bu cihazı diğer atık türlerinden ayırın ve malzeme kaynaklarının sürdürülebilir tekrar kullanımını desteklemek için sorumlu bir şekilde yeniden dönüşüme kazandırılmasını sağlayın. Bu cihazın çevresel olarak güvenli geri dönüşüm için nereye ve nasıl götüreceğiniz konusunda bilgi almak üzere, ürünü satın aldığınız bayi ve yerel kuruluşlarla iletişim kurun. Bu ürün, geri dönüşüm için diğer ticari atıklarla karıştırılmamalıdır.

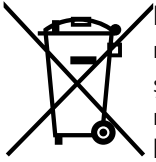

## Pil

Pili bertaraf etmek istiyorsanız lütfen uygun geri dönüşüm için toplama sistemlerini veya tesislerini kullanınız. Bu sayede çevre ve insan sağlığında meydana gelebilecek potansiyel zararların engellenmesine katkıda bulunmuş olursunuz.

**DİKKAT:** Pilin kurşun içermesi durumunda, piller için "tekerlekli konteyner şekil" altında "Pb" işareti yer alır.

## Ambalaj bilgisi

Ürünün ambalajı, geri dönüştürülebilir malzemelerden üretilmiştir. Ambalaj atığını evsel veya diğer atıklarla birlikte atmayın, yerel yönetimin belirttiği ambalaj toplama noktalarına atın.

## Enerji Tasarrufu için Öneriler

Süpürgenizin emiş gücünü kullanım yeri için yeterli seviyeye getirerek ürününüzün daha az elektrik akımı çekmesini sağlayabilirsiniz.

Ürününüzün ilgili filtrelerini sıklıkla temizlemeniz veya değiştirmeniz hem ürününüzün performansını artıracak, hem de temizlik sürenizi azaltarak enerji tasarrufu sağlayacaktır. Enerji kaybını önlemek için metal parçalardan uzak tutun

## Müşteri'nin Seçimlik Hakları

Müşteri; malın 6502 sayılı Tüketicinin Korunması Hakkında Kanun hükümleri uyarınca ayıplı olduğunun anlaşılması durumunda, ayıp daha sonra ortaya çıkmış olsa bile, malın müşteriye teslim tarihinden itibaren iki yıllık zamanaşımı süresi içinde;

1. Satılanı geri vermeye hazır olduğunu bildirerek sözleşmeden dönme,
2. Satılanı alıkoymuş ayıp oranında satış bedelinden indirim isteme, seçimlik haklarından birini Satıcıya karşı;
3. Aşırı bir masraf gerektirmediği takdirde, bütün masrafları satıcıya ait olmak üzere satılanın ücretsiz onarılmasını isteme,
4. İmkân varsa, satılanın ayıpsız bir misli ile değiştirilmesini isteme, seçimlik haklarından birini ise Satıcıya, üretici veya ithalatçıya karşı kullanılabilir.

Ücretsiz onarım veya malın ayıpsız misli ile değiştirilmesinin satıcı için orantısız güçlükleri beraberinde getirecek olması hâlinde tüketici, sözleşmeden dönme veya ayıp oranında bedelden indirim haklarından birini kullanabilir.

Müşteri; şikâyet ve itirazları konusundaki başvurularını Tüketici Mahkemelerine ve Tüketici Hakem Heyetlerine yapabilir.

**Üretim Yeri:**

CAPE EMS BERHAD

PLO 227A, Jalan Cyber 1A,  
Kawasan Perindustrian Senai 3,  
81400 Senai, Johor, Malaysia

**Üretici/İthalatçı Firma:****Vestel Ticaret A.Ş.**

Adres : Levent 199 Büyükdere Cad.

No:199 34394 Şişli/İSTANBUL-  
TÜRKİYE

Tel : 0850 222 4 123

E-posta: vmh@vestel.com.tr

<http://www.vestel.com.tr/destek>

WhatsApp: 0850 222 4 123

# SİZİN İÇİN BURADAYIZ!

Ürününüzü iyi günlerde kullanmanızı diliyoruz.

Bize dilediğiniz zaman aşağıdaki iletişim kanallarımızdan ulaşabilirsiniz.

Aradığınız pek çok cevabı  
**[destekmerkezi.vestel.com.tr](https://destekmerkezi.vestel.com.tr)**  
internet sitemizde bulabilirsiniz.

Sorunlarla ilgili çözüm ve bilgilendirici içeriklere ulaşabilir, yetkili servis kaydı açabilir, kaydınızı takip edebilir ve ürününüze ait güncel bilgilere, teknik belgelere ve yazılımlara erişebilirsiniz.

SORULARINIZ VE ÖNERİLERİNİZ İÇİN BİZE ULAŞABİLİRSİNİZ.



# GARANTİ BELGESİ

## MALIN

Cinsi MIKRODALGA FIRIN  
Markası VESTEL  
Modeli \_\_\_\_\_  
Seri No \_\_\_\_\_

## SATICI FİRMANININ

Unvanı \_\_\_\_\_  
Adresi \_\_\_\_\_  
Tel-Faks \_\_\_\_\_  
E-posta \_\_\_\_\_  
Fatura Tarihi \_\_\_\_\_  
Fatura No \_\_\_\_\_  
Kaşe ve İmza \_\_\_\_\_

## ALICININ

Adı, Soyadı \_\_\_\_\_  
Adresi \_\_\_\_\_  
Tel \_\_\_\_\_

Teslim Tarihi ve Yeri \_\_\_\_\_  
Azami Tamir Süresi 20 İşgünü  
Garanti Süresi 2 Yıl

Vestel Şirketler Grubu  
İcra Kurulu Başkanı  
**ERGÜN GÜLER**



## ÜRETİCİ/İTHALATÇI FİRMA:

Vestel Ticaret A.Ş.  
Levent 199 Büyükdere Cad. No: 199 34394  
Şişli/İstanbul - Türkiye  
Tel: 0850 222 4 123  
Web: www.vestel.com.tr/destek  
E-posta: vnh@vestel.com.tr  
WhatsApp: 0850 222 4 123

## TÜRKİYE GENEL DAĞITICISI:

Vestel Ticaret A.Ş.  
Levent 199 Büyükdere Cad. No: 199 34394  
Şişli/İstanbul - Türkiye  
Tel: 0850 222 4 123  
Web: www.vestel.com.tr/destek  
E-posta: vnh@vestel.com.tr  
WhatsApp: 0850 222 4 123



**Zorlu Holding kuruluşudur.**

# VESTEL

## GARANTİ ŞARTLARI

- Garanti süresi malin teslim tarihinden itibaren başlar ve 2 yıldır.
- Malin bütün parçaları dahil olmak üzere tamamı firmamız garantisine kapsamdadır.
- Malin garanti süresi içerisinde arızalanması durumunda, tamirde geçen süre garanti süresine eklenir. Malin tamir süresi en fazla 20 iş günüdür. Bu süre mala ilişkin arızanın servis istasyonuna, servis istasyonunun olmaması durumunda, malin satıcısı, bayii, acentası, temsilciliği, ithalatçısı veya üreticisinin birisine bildirim tarihinden itibaren başlar. Malin arızasının, 10 iş günü içinde giderilmesini halinde; üretici veya ithalatçı, malin tamiri tamamlanmaya kadar, benzer özelliklere sahip başka bir mal tüketicinin kullanımına tahsis etmek zorundadır.
- Malin garanti süresi içinde, gerek malzeme ve işçilik, gerekse montaj hatalarından dolayı arızalanması halinde, işçilik masraflı, değiştirilen parça bedeli ya da başka herhangi bir ad altında hiçbir ücret talep edilmeksizin tamir yapılacaktır.
- Tüketicinin tamir hakkını kullanmasına rağmen malin;
  - Garanti süresi içinde tekrar arızalanması,
  - Tamiri için gereken azami sürenin aşılması,
  - Tamirinin mümkün olmadığı, yetkili servis istasyonu, satıcı, üretici veya ithalatçı tarafından bir raporla belirlenmesi, durumlarında; tüketici malin bedel ödemesi, ayp oranında bedel indirimi veya malin aypsız misli ile değiştirilmesini satıcıdan talep edebilir. Satıcı, tüketicinin talebini reddedemez. Bu talebin yerine getirilmemesi durumunda satıcı, üretici ve ithalatçı müteselselen sorumludur.
- Malin kullanma kılavuzunda yer alan hususlara aykırı kullanılmamasından kaynaklanan arızalar garanti kapsamı dışındadır.
- Garanti bedesi ile ilgili olarak çıkabilecek sorunlar için T.C. Gümrük ve Ticaret Bakanlığı Tüketiciin Korunması ve Piyasada Gözetimi Genel Müdürlüğü'ne başvurulabilir.

## GARANTİ YÜKÜMLÜLÜĞÜ - MÜŞTERİNİN DİKKAT ETMESİ GEREKEN HUSUSLAR

- Garanti Belgesi üzerinde mamulün orijinal seri numarasında tahrifat yapıldığı hallerde garanti geçersizdir.
- Garanti yükümlülüğünün geçerli olabilmesi için, VESTEL yetkili personelinin ya da yetkili servislerinden başka hiçbir kimsenin, hiçbir şekilde cihazın tamir ve tadiline müdahale etmemesi gerekmektedir.
- Arızalı cihazın tamir yerini (chaza) kullanıldığı yer veya servis atölyesi) ve şekli yetkili servis belirler.
- Aşağıda açıklanan koşullarda arızalı cihaz garanti kapsamına girmez:

- Chaza bağlanan dış donanımdan (regülatör, kesintisiz güç kaynağı vb.) kaynaklanan arızalar,
  - Anormal voltaj; değişikliği veya fazlalığından, hatalı elektrik tesisatından, cihazın etkisine belirlenenden farklı bir sebebe girilimine bağlanmasyla oluşan arızalar,
  - Malin tesliminden sonraki nakiller ve yerleştirme sonucu (düşme, aşırı sarsılma, darbe vs.) oluşabilecek arızalar,
  - Chazan kullanım hatalarından meydana gelen diğ ve iç yüzeylerdeki bozulma, çizilme, kırılmalar ve arızalar,
  - Doğru olayların (yıldırım, sel, su baskını, deprem, yangın vs.) yol açacağı arızalar.
- Bu gibi durumlarda arızalı cihaz, VESTEL yetkili uzmanları tarafından tamir edilecek, standart tamir ücreti alınacaktır.
- Garanti Belgesi'nin tekemmül ettirilerek tüketiciye verilmesi sorumluluğu tüketicinin mal satın aldığı yetkili satıcı, acente ya da temsilcilerle aittir. Garanti Belgesi, satın alınan mala ilişkin faturanın tarihi ve sayısını ile seri numarasını içermek zorundadır.

## MÜŞTERİNİN SEÇİMLİK HAKLARI

Müşteri; malin 6502 sayılı Tüketicinin Korunması Hakkında Kanun hükümleri uyarınca ayıplı olduğunun anlaşılması durumunda, ayp daha sonra ortaya çıkmış olsa bile, malın müşteriye teslim tarihinden itibaren iki yıllık zamanasımı süresi içinde;

- Satılanı geri vermeğe hazır olduğunu bildirerek sözleşmeden dönme,
- Satılanı alıkoyp ayp oranında satış bedelinden indirim isteme, seçilmiş haklamadan birini Satıcıya karşı;
- Aşırı bir masraf gerektirmediği takdirde, bütün masrafları satıcıya ait olmak üzere satılanın ücretsiz onarılmasını isteme,
- İnkan varsa, satılanın aypsız bir misli ile değiştirilmesini isteme, seçilmiş haklamadan birini ise Satıcıya, üretici veya ithalatçıya karşı kullanabilir.

Ücretsiz onarım veya malin aypsız misli ile değiştirilmesinin satıcı için oranetsiz güçlükleri beraberinde getirecek olması halinde tüketici, sözleşmeden dönme veya ayp oranında bedelden indirim haklarından birini kullanabilir.

Müşteri; şikâyet ve itirazları konusundaki başvurularını Tüketici Mahkemelerine ve Tüketici Hakem Heyetlerine yapabilir.

Vestel için kişisel verilerinizi korumak önemlidir. Resmi internet sitemizde yayınladığımız Aydınlatma Metni (<https://www.vestel.com.tr/content/kisselverilerilasilenmesi>) ile bu süreçte sizlerden topladığımız kişisel verilerle ilişkin detaylı bilgilere ulaşabilirsiniz.

# VESTEL



Zorlu Holding kuruluşudur.

**0850 222 4 123**  
**www.vestel.com.tr**



Cihazınızın T.C. G mr k ve Ticaret Bakanlıđı T keticinin Korunması ve Piyasa G zetimi Genel M d rl đ 'nce tespit ve ilan edilen kullanım  mr  (cihazın fonksiyonlarını yerine getirebilmesi i in ger kli yedek par a bulundurma s resi) **10** yıldır.



Geri d n şt r lebilir kađıt kullanarak dođaya katkımızı s rd r yoruz.

** RETİCİ/İTHALATÇI FİRMA:**

Vestel Ticaret A.Ő.  
Levent 199 B y kdere Cad. No: 199 34394  
ŐiŐli/İstanbul - T rkiye  
Tel: 0850 222 4 123  
Web: www.vestel.com.tr/destek  
E-posta: vmh@vestel.com.tr  
WhatsApp: 0850 222 4 123



**Zorlu Holding kuruluŐudur.**