

VESTEL

TAM OTOMATİK ESPRESSO MAKİNESİ

KULLANIM KILAVUZU

VESTEL EM9114

DEĞERLİ MÜŞTERİMİZ,

Espresso Makinesi cihazımızı tercih etmekle kaliteli bir **VESTEL** ürünü satın almış bulunmaktasınız. Cihazınız, gerekli olan özeni ve bakımı sağladığınız takdirde size uzun yıllar hizmet edecektir. Cihazınızı kullanırken keyif almanızı diliyoruz.

GÜVENLİKLE İLGİLİ ÖNEMLİ BİLGİLER

Cihazınızı hızlı bir biçimde tanımak ve cihazınızın tüm fonksiyonlarından eksiksiz faydalanmak için lütfen bu kılavuzdaki talimatları dikkatli bir şekilde okuyun ve ileride tekrar incelemek için saklayın.

UYARI: Ciddi yaralanma risklerini belirtir.

UYARI: Cihazınızı kullanmaya başlamadan önce tehlikeli bir durum, yangın, elektrik çarpması ve kişisel yaralanma risklerini önleyebilmek için bu kılavuzda açıklanan güvenlik önlemlerine her zaman uyun.

İÇİNDEKİLER

Güvenlik Uyarıları.....	4
Cihazı Kullanırken Dikkat Edilmesi Gereken Güvenlik Bilgileri.....	4
Temizlik ve Bakım Yaparken Dikkat Edilmesi Gereken Güvenlik Bilgileri.....	6
Taşıma ve Nakliye Sırasında Dikkat Edilecek Hususlar.....	6
Sorumluluk Sınırlaması.....	6
Teknik Özellikler.....	7
Genel Görünüm.....	8
Kontrol Paneli.....	9
Makine Kurulumu.....	10
Günlük Kullanım.....	11
I. Kahve Yapımı.....	11
II. Su Haznesinin Doldurulması.....	11
III. Çekirdek Haznesinin Doldurulması.....	12
IV. Kahve İçin Köpüklü Süt Hazırlamak.....	12
V. Sıcak Su.....	13
VI. Favori Düğmesi.....	13
VII. Cihazın Günlük Temizliği.....	14
VIII. Makinenin Kapatılması.....	15
IX. Otomatik Kapanma.....	15
Diğer Ayarlar.....	16
I. Kahvenin/Sıcak Suyun Miktarının Ayarlanması.....	16
II. Öğütme Ayarı.....	16
III. Mod Seçimi.....	16
Temizlik ve Bakım.....	17
II. Sistem Boşaltma Fonksiyonu.....	18
III. Manuel Yıkama.....	18
IV. Cihazın Temizlenmesi.....	18
V. Kahve Tozu Çıkışının Temizlenmesi.....	18
Sorun Giderme.....	19

GÜVENLİK UYARILARI

UYARI: Cihazınızı kullanmaya başlamadan önce tehlikeli bir durum, yangın, elektrik çarpması ve kişisel yaralanma risklerini önleyebilmek için bu kılavuzda açıklanan güvenlik önlemlerine her zaman uyun.

- Bu kullanım kılavuzu, cihazınızın ilk kullanımı, güvenliği, kullanım amaçları, temizliği ve bakımı ile ilgili önemli bilgiler içermektedir.
- Kullanım kılavuzunu dikkatlice okuyun ve talimatlara uyun.
- Kullanım kılavuzunu güvenli bir yerde saklayın ve cihazınızı ödünç verdiğinizde bu kullanım kılavuzunu da cihazınızla birlikte verin.
- Bu cihaz, evde veya aşağıdakiler gibi benzer kapalı mekanlarda ticari olmayan kullanımlar için kahve yapmak amacıyla tasarlanmıştır:
 - Mağazaların, ofislerin ve diğer çalışma ortamlarının personel mutfakları;
 - Çiftlik evleri;
 - Otel, motel ve diğer konaklama tesislerinin müşterileri tarafından odalarında kullanım;
 - Yatak ve kahvaltılı sunan yerler.

UYARI: Cihazın kullanım amacının dışında kullanılması hasar veya tehlikeli durum yaratabilir ve cihazın garantisinin iptaline sebep olur. Bu şartlarda oluşabilecek hasarlar kullanıcı tarafından karşılanır.

Cihazı Kullanırken Dikkat Edilmesi Gereken Güvenlik Bilgileri

- Cihazı yalnızca tip etiketi üzerindeki bilgilere göre bağlayın ve çalıştırın. Evinizdeki şebekenin cihazınızın tip etiketi üzerinde belirtilen güç ve voltaj değerleri ile uygun olduğundan emin olun.
- Cihazı sadece AC akımına ve topraklı prize bağlayın.
- Cihazı deniz seviyesinden 2000 metreden düşük bir rakımda, kuru yerlerde kullanın.
- Cihazınızın elektriksel güvenliği, cihazınızın elektrik bağlantısı ancak tamamen to-

praklanmış korumalı bir prize yapıldığında sağlanabilir. Üretici firma, toprak korumalı olmayan bir prizin kullanılması sonucunda oluşabilecek yaralanmalardan veya maddi hasarlardan sorumlu değildir.

- Elektrik akımı dolayısıyla hayati tehlike! Akımlı tellerle veya bileşenlerle temas etmek ciddi yaralanmalara ve ölüme neden olabilir!
 - Kahve çekirdeği haznesini temizlemeden önce cihazın fişini prizden çekiniz.
 - Bu cihaz 8 yaş ve üstü çocuklar ve fiziksel, duyuşsal ya da zihinsel engeli olan ya da deneyimi ve bilgisi yetersiz olan kişiler tarafından sadece, sorumlu bir kişinin nezareti altında veya cihazın güvenli kullanımı konusunda bilgilendirilmiş olmaları ve kullanımdan kaynaklanan tehlikeleri anlamış olmaları halinde kullanılabilir.
 - Çocukların cihazla oynaması yasaktır.
 - Cihazı ve kablosunu 8 yaşından küçük çocukların erişemeyeceği bir yerde saklayın ve cihazınızın kablosunun tezgahtan aşağı sarkmasına izin vermeyin. Temizleme ve kullanıcı bakımı 8 yaşından büyük ve gözetim altında olmadıkça çocuklar tarafından yapılmamalıdır.
 - Su haznesini doldurmak için her zaman oda sıcaklığında su kullanın. Ilık su ve başka sıvılar kahve makinenize zarar verebilir
- UYARI: Boğulma tehlikesini önlemek için ambalaj malzemelerini bebek ve çocuklardan uzak tutun. Bu ambalaj malzemesinin oyuncak olarak kullanılmasına izin vermeyin.**
- Fişi her kullanımdan sonra, hatalı çalışma durumunda veya temizlikten önce prizden çekiniz.
 - Aşağıdaki durumlarda cihazın fişini prizden çekin:
 - Su haznesine su doldurmadan önce
 - Cihazın parçalarını sökmeden ve takmadan önce
 - Temizlik veya bakım yapmadan önce
 - Cihaz düzgün bir şekilde çalışmıyorsa
 - Cihazı kullandıktan sonra

- Cihazı suya daldırmayın.
- Cihazın uzun süre kullanılmaması durumunda su haznesini boşaltın.
- Cihazınız sadece kendi taban ünitesi(altlık) ile birlikte kullanılabilir.
- Kahve makinesinin bazı parçaları çalışma sırasında çok fazla ısınabilir!
- Makineden alınan içecekler ve çıkan buhar çok sıcaktır! Kendinizi ve başkalarını yakmaktan / haşlamaktan kaçınmak için aşağıdaki güvenlik önlemlerine uyun:
- Kahve musluğunda yer alan metal buhar nozulüne dokunmayın.
- Cildinizin makineden çıkan buharla veya sıcak durulama, temizleme ya da kireç çözme suyuyla doğrudan temasini engelleyin.
- Cihazınızın çalışması esnasında, cihazınızdan sıcak buhar çıkabilir ve cihazınızın parçaları çok sıcak olabilir.
- Sıcak su fonksiyonunu, bir hazne sudan fazla sürecek şekilde sürekli olarak çalıştırmayın.

UYARI: Yanma tehlikesini önleyebilmek için;

- Vücudunuzun tüm kısımlarını buhar çıkışından uzak tutun.
- Cihazınızın çalışması esnasında filtre bölmesini açmayın.
- Cihazınızın temizliğini yapmadan önce, cihazın tamamen soğumuş durumda olduğundan emin olun.
- Cihazınızın kapağını açarken dikkatli olun.
- Suyun seviyesi Max(En fazla) ve Min(En az) seviyeleri arasında olmalıdır. Kahve Makinesize çok fazla su koyduğunuzda kaynar sular etrafa fıskırabilir.
- Parçaları sökmeden ve takmadan önce ve cihazı temizlemeden önce soğumasına izin verin.
- Sıcak yüzeye dokunmayın. Sadece sapları veya düğmeleri kullanın.
- Cihazı sadece atık kahve haznesi, damlama tepsi ve fincan ızgarası takılı durumdayken kullanın. Cihazın uzun süre kullanılmaması durumunda su haznesini boşaltın.
- Bu ürün çalışma sırasında sürekli tüketici nezareti ve kontrolü gerektirmektedir.

- Cihazı sabit bir yüzey üzerine sallanmayacak şekilde yerleştirin.
- Cihazınızı eğimli yüzeylerde kullanmayın.
- Cihazınızı kuru, düz ve dengeli, su bulunmayan ve ısıya maruz kalmayacağı bir yüzeye yerleştirin.
- Mobilya bir tezgahın üst yüzeyi, cihazınızın kauçuk ayaklarına zarar verebilecek malzemeler içerebilir.
- Gerekliyse, cihazınızın ayak kısmının altına koruyucu bir altlık yerleştirin.
- Küçük çocukların cihazın sıcak yüzeylerine erişmeyeceği bir yer seçin.
- Cihazınızı bir duvarın veya dolabın içine yerleştirilmeye uygun olarak tasarlanmamıştır.
- Acil durumlarda cihazınızın elektrik devresinin hızlı olarak kesilebilmesi için cihazınızın elektrik fişi kolay erişilebilir bir yerde bulunmalıdır.
- Kullanmadan önce, cihazınızın fonksiyonlarını doğru bir şekilde kontrol edin.
- Elektrik kablosu zarar görmüşse, herhangi bir tehlikenin önlenmesi için, sadece üreticinin önerdiği yetkili servis tarafından değiştirilmelidir. Lütfen yetkili servis veya müşteri iletişim merkezine ile iletişime geçin.
- Cihaz yalnızca elektrik kablosunda ve cihazın gövdesinde hiçbir hasar görünmediği takdirde kullanılmalıdır.
- Cihazınızı asla aşağıdaki durumlarda kullanmayın:
 - Cihaz, elektrik kablosu veya fişi hasarlı ise,
 - Cihaz düşürülürse, gözle görülür hasar belirtisi varsa veya düzgün çalışmazsa,
 - Cihaz, elektrikli parçalar görülecek şekilde hasar görmüşse,
 - Cihaz, güç kablosu veya elektrik fişi su ya da diğer sıvıların içine düşmüşse.
- Eğer yukarıdaki durumlardan birisi tespit edilirse, hemen cihazınızın elektrik fişini prizden çekin ve yetkili servisle irtibata geçin.
- Hasarlı bir cihaz ya da cihazın hasarlı parçaları ciddi yaralanmalara ve yangına neden olabilir.
- Cihazınızda herhangi bir arıza meydana gelirse, cihazı kendiniz tamir etmeye kalkış-

mayın. Cihazın içinde kullanıcı tarafından tamiri yapılabilecek parça yoktur.

- Kahve makinesinin muhafazasını açmayın. Akımlı bağlantılara dokunulursa ve/veya elektriksel ve mekanik yapılandırma değiştirilirse elektrik çarpması riski ortaya çıkar.

- Cihazınızın iç kısmını açmayın. Cihazın içindeki elektrik bağlantılarına dokunulduğunda ve/veya cihazın elektriksel ve mekanik yapısı değiştirildiğinde elektrik çarpması tehlikesi vardır.

- Elektrik kablосunu tehlikeye sebep olmayacak şekilde uzatın. Kabloyu, keskin kenarlar üzerinden çekmeyin, sıkıştırmayın.

- Sıcak ve ıslak alanlardan uzak tutun. Kablo cihazın sıcak parçalarıyla temas etmemelidir.

- Cihazı yağmur, don ve doğrudan güneş ışığı gibi hava etmenlerinden koruyun. Kahve makinesini açık alanda kullanmayın.

- Cihazı sıcak bir gazlı veya elektrikli ocağın veya ısıtılmış bir fırının yakınına yerleştirmeyin.

- Sıcak su fonksiyonunu, bir hazne sudan fazla sürecek şekilde sürekli olarak çalıştırmayın.

- Cihazınızı prizden çıkarırken fişten tutun ve kablосundan tutarak çıkartmayın.

- Cihazı elektrik kablосundan tutmayın.

- Elektrige bağlamadan ve parçalarını takmadan önce cihazı ve tüm parçalarını kurutun.

- Cihazı, elektrik fişine her zaman ulaşılabilir şekilde yerleştirin.

- Bu cihaz harici bir zamanlayıcı veya ayrı bir uzaktan kumanda sistemiyle çalıştırılmamalıdır.

- Bu cihaz için uzatma kablосu kullanmayın.

- Ürünün sıcak parçalarına dokunmaktan kaçının.

- Cihazı kaldırmadan önce soğumasını bekleyin.

- Öğütücüyü yalnızca kahve çekirdeği öğütmek için kullanın.

- Damlama tepsisi düzgün yerleştirilmemişse cihazı kullanmayın.

- Ürünle birlikte verilmeyen aksesuarları kullanmanız önerilmez. Tehlikeli olabileceği için bunu yapmaktan kaçınılmalıdır.

Temizlik ve Bakım Yaparken Dikkat Edilmesi Gereken Güvenlik Bilgileri

- Cihazı “Temizlik ve Bakım” bölümünde anlatıldığı gibi düzenli bir şekilde temizleyin. Cihazın temizlik ve bakımına başlamadan önce mutlaka cihazın fişini prizden çekin.

- Cihazı suya daldırmayın. Elektrik çarpmasını önlemek için cihazınızı suyla temizlemeyin, cihazınızı temizlemek için yumuşak bir bez kullanın.

- Kahve makinesini ya da aksesuarlarını bulaşık makinesinde yıkamayın.

- Nemli bez ile cihazın gövdesini silebilirsiniz, sonra kuru bir bezle parlatabilirsiniz.

UYARI: Cihazınızın yüzeyini sildiğiniz bezi iyice kuruttuğunuzdan emin olun, cihazınızın elektrikli parçalarının içine su girmesi cihazınızda ciddi hasarlara sebep olacaktır.

- Temizlik sırasında kesici, delici, sivri uçlu vb zarar verici araçlar kullanmayın.

Taşıma ve Nakliye Sırasında Dikkat Edilecek Hususlar

- Taşıma ve nakliye sırasında cihazınız, aksamlarına zarar gelmemesi için orijinal kutusunda tutulmalıdır.

- Taşıma sırasında ürünü normal konumunda tutun.

- Cihazı nakliye sırasında düşürmemin ve darbelere karşı koruyun.

- Ürünün müşteriye tesliminden sonra taşıma sırasında oluşan arızalar ve hasarlar garanti kapsamına girmez.

Sorumluluk Sınırlaması

Bu kılavuz, cihazın kullanımı, çalıştırılması ve bakımıyla ilgili en güncel teknik bilgileri ve talimatları içerir. Talimatlara uyulmaması, cihazın amacı dışında kullanılması, yetkisiz onarımlar, izinsiz değişiklikler veya onaylanmamış yedek parça ve aksesuar kullanımı sonucu oluşabilecek hasar ve yaralanmalardan üretici firma sorumlu değildir.

TEKNİK ÖZELLİKLER

Model	VESTEL EM9114 TAM OTOMATİK ESPRESSO MAKİNESİ
Panel	Dokunmatik Tuşlu LED
Kahve Seçenekleri	Espresso, Lungo
Buhar Çubuğu	VAR
Pompa Basıncı	19 Bar
Ön Demleme Sistemi	Var
Kaydedilebilir Fincan	
Opsiyonu	Var
Öğütücü Malzemesi	Paslanmaz Çelik
Eko Mod	Var
Sıcak Su Fonksiyonu	Var
Fincan Aydınlatma Işığı	Var
Su Haznesi	1.2 Litre, Çıkarılabilir
Kireç Çözme Modu	Var
Çalışma Gerilimi	220 240V ~
Frekans / Güç	1235 1470W, 50-60 Hz

AB Yönetmeliği 2023/826 uyarınca Düşük Güç Modlarının çalıştırılmasına ilişkin teknik bilgiler.

MOD	GÜÇ TÜKETİMİ (WATT)	SÜRE(DAKİKA)*
Kapalı Mod	0	20

*:Cihazın otomatik olarak bekleme moduna, kapalı moda veya şebeke bekleme moduna geçmesi için geçen süre dakika cinsinden olup en yakın dakikaya yuvarlanır.

- Teknik özellikler ve bu kılavuz, önceden haber verilmeden değiştirilebilir.
- AEEE Yönetmeliğine uygundur.



Bu ürün 2014/30/EU (Elektromanyetik Uyumluluk Yönetmeliği) ve 2014/35/EU (Alçak Gerilim (LVD) yönetmeliği) sayılı Avrupa CE Direktiflerine uygundur.



Bu cihaz, Atık Elektrikli ve Elektronik Eşyaların Kontrolü Yönetmeliğine uygundur.

Ürünle birlikte verilen baskılı dokümanlarda, ürün üzerinde bulunan işaretlemelerde ve www.vestel.com.tr adresinde beyan edilen değerler, ilgili standartlar uyarınca laboratuvar ortamında elde edilen değerlerdir. Bu değerler, ürünün kullanım ve ortam şartlarına göre değişebilir.

GENEL GÖRÜNÜM

Bu görsel yalnızca cihazın parçaları hakkında bilgilendirme amaçlıdır. Parçalar cihaz modeline göre farklı olabilir. Görseller temsilidir.

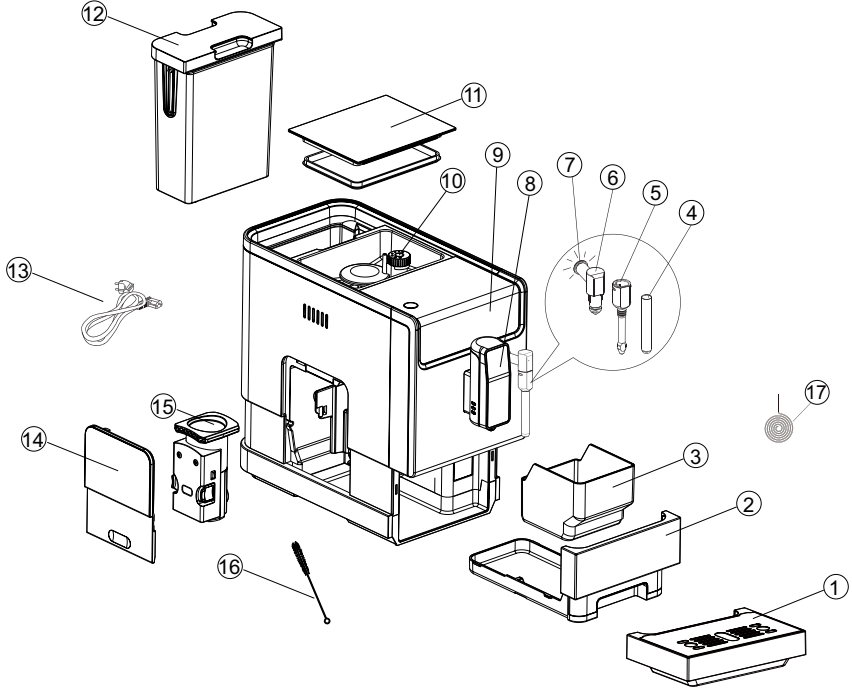

1. Dış Damlama Tepsisi
2. İç Damlama Tepsisi
3. Kahve Telvesi Haznesi
4. Metal Boru
5. Buhar Nozülü
6. Nozül Kapağı
7. Buhar Gösterge Işığı
8. Ayarlanabilir Kahve Ağzı
9. Kontrol Paneli





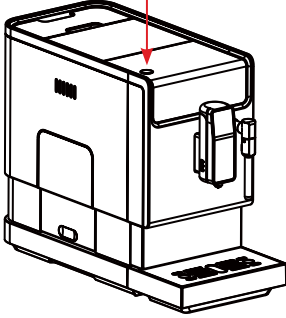

10. Kahve Çekirdeği Haznesi
11. Kahve Çekirdeği Haznesi Kapağı
12. Su Haznesi
13. Güç Kablosu
14. Servis Kapağı
15. Demleme Haznesi
16. Temizlik Fırçası
17. İğne

Kontrol Paneli

 Açma/Kapama Tuşu



-  Açma/Kapama Tuşu
-  Sert Kahve Düğmesi
-  Yumuşak Kahve Düğmesi
-  Favori Kahve Düğmesi
-  Buhar Düğmesi
-  Sıcak Su Tuşu
-  **Sürekli yanıyor:** Kahve hazır
Yanıp sönüyor: Kahve hazırlanıyor

-  Yanıp sönüyor: Su seviyesi düşük/Su haznesi yerinde değil.
-  Kahve çekirdeği yok.
-  **Sürekli yanıyor:** Kahve telnesi haznesi dolu.
Yanıp sönüyor: İç damlama tepsisi/kahve telnesi haznesi yerinde değil.
-  **Sürekli yanıyor:** Demleme haznesi yerinde değil/yanlış takılmış.
Yanıp sönüyor: Servis kapağı açık/yanlış takılmış.
-  **Sürekli yanıyor:** Kireç çözme yapılması gerekiyor.
Yanıp sönüyor: Kireç çözme işlemi yapılıyor.
-  Boş Sistem Fonksiyonu

Aksesuar

Otomatik temizleme işlemi için ürünün kutusuna üç adet temizlik malzemesi dahil edilmiştir.

MAKİNE KURULUMU

1. Cihazın üzerindeki koruyucu filmleri, etiketleri ve diğer ambalaj malzemelerini sökün.

2. Güç beslemesine kolayca ulaşabileceğiniz güvenli ve sabit bir yüzey bulun ve makinenin kenarları ile arasında minimum mesafeyi bıraktığınızdan emin olun.

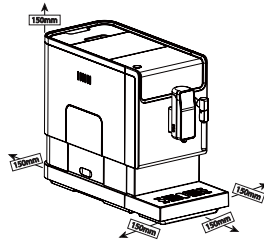

3. Dış damlama tepsisini takın. Doğru şekilde taktığınızdan emin olun.

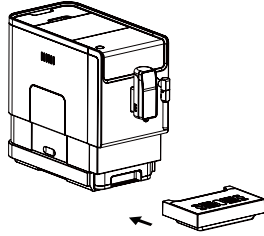

4. Su haznesini doldurun (bkz. “SU HAZNESİNİN DOLDURULMASI”).

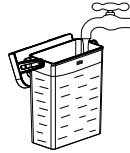

5. Çekirdek haznesine kahve çekirdeklerini koyun (bkz. “KAHVE ÇEKİRDEĞİ HAZNESİNİN DOLDURULMASI”).

6. Kabloyu açıp düzleştirin, ucunu makinenin arkasındaki güç soketine takın. Kablo'nun diğer ucunu, uygun voltaj değerine sahip bir prize takın.

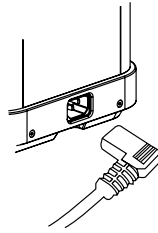

GÜNLÜK KULLANIM



I. Kahve Yapımı

1. Açma/kapama düğmesine basarak cihazı açın ve damlama tepsisinin kahve ağzının altında, su haznesinin ise suyla dolu ve makinenin içinde olduğundan emin olun. Cihaz otomatik olarak durulama işlemi yapar. Sıcak Su Düğmesine basarak bu işlemi durdurabilirsiniz.

2. Ardından cihaz bekleme durumuna geçer.

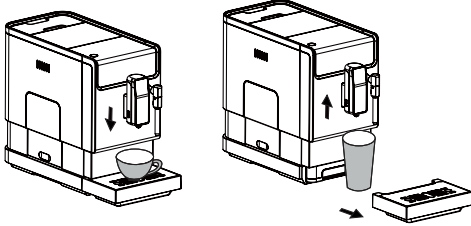
3. Kahve ağzının altına bir fincan yerleştirin ve ağzın yüksekliğini fincana göre ayarlayın. Fincanınızın boyutuna (uzunluğuna veya genişliğine) bağlı olarak damlama tepsisini çıkarabilir veya pozisyonunu aşağıdaki gibi ayarlayabilirsiniz:



4. İçmek istediğiniz kahveye bağlı olarak  sert kahve düğmesine veya  yumuşak kahve düğmesine basın.

5. Basılan kahve düğmesinin ışığı ve aydınlatma yanarak cihazın kahveyi hazırlamakta olduğunu bildirir.

6. Cihaz bekleme durumuna geri girdiğinde kahveniz servise hazırdır.

İpucu 1: Daha yoğun kahve sunan sert kahve düğmesi espresso için önerilir ve her iki kahve düğmesinin hacmi ayarlanabilir.

İpucu 2: Cihaz yalnızca bir süreliğine kapatılırsa otomatik durulama görünmez. Aşağıdaki adımları izleyerek bu fonksiyonu etkinleştirebilir veya devre dışı bırakabilirsiniz.

Adım 1) Servis kapağını sökün.

Adım 2) Ses duyana kadar Açma/Kapama düğmesine basın.

Not: Makineyi ilk kez kullanmadan önce içeri temizlemek için sıcak su düğmesine basın ve 30 saniye kadar temizlenmesini bekleyin.

II. Su Haznesinin Doldurulması

 işareti yanıp sönüyorsa su haznesinde yeterli su yok demektir. Bu durumda hazneye su doldurulması gerekir.

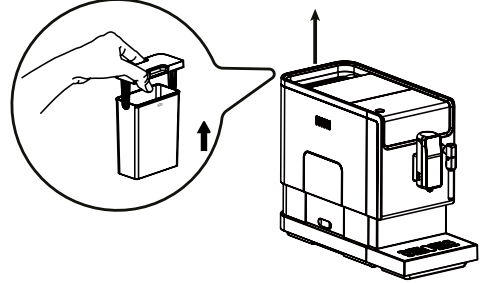

1. Kapağı kullanarak su haznesini kaldırın.

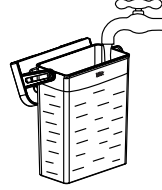

2. Su haznesini temiz suyla yıkayın, “Max” seviyesine kadar suyla doldurun ve makineye geri takın. İyice yerleştikten emin olun.

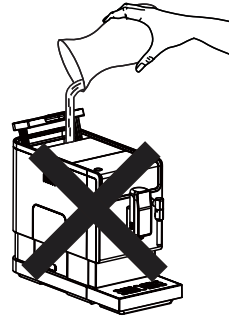

Not: Su haznesindeki suyun taşmasını önlemek için suyu başka bir kapla doğrudan cihazın içine doldurmayın.

ÖNEMLİ: Su haznesine asla ılık/sıcak su, maden suyu veya başka bir sıvı koymayın. Bunlar su haznesine ve makineye zarar verir.

III. Çekirdek Haznesinin Doldurulması

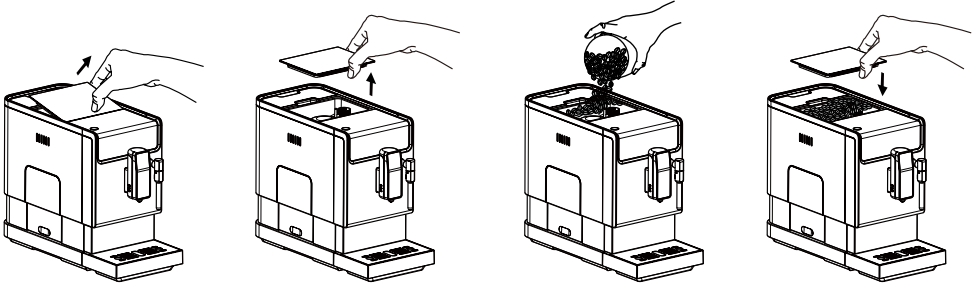

⚠ işareti yanıp sönüyorsa cihaza kahve çekirdeği koymanız gerekir.

1. Çekirdek haznesinin kapağını çıkarın.
2. Kahve çekirdeklerini yavaşça ekleyin.
3. Haznenin kapağını tekrar takın.

ÖNEMLİ: Kahve çekirdeği haznesine yalnızca kahve çekirdeği koyun. Öğütülmüş kahve, hazır kahve, karamelize kahve ve diğer ürünler makinenize zarar verebilir.

IV. Kahve İçin Köpüklü Süt Hazırlamak

Buharın sıcaklığı espressonun sıcaklığından daha yüksek olduğu için, köpük işlemi başlatılmadan önce kahve hazırlanmalıdır.

Aksi takdirde espresso yanabilir ve tadı bozulabilir.

1. Kahveyi büyük fincanla hazırlayın.
2. Buhar nozülünü damlama tepsisine çevirin.
3. Buhar düğmesine basın. Buhar gösterge ışığı yanar. Ardından cihaz ısınır ve çubuk içerisinde kalan suyu damlama tepsisine tahliye eder.
4. Buhar gösterge ışığı yanıp sönmeyi bıraktıktan ve açık halde kaldıktan sonra, buhar nozülünün altında içinde süt bulunan kabı yerleştirin ve buhar nozülünü kabin içine 5 cm kadar daldırın.

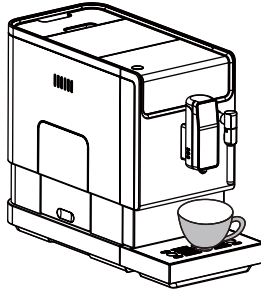

5. Buhar düğmesine tekrar basın.
6. Sıcak buhar dışarı çıkarken kabı döndürün.
7. Süt yeterince ısındığında köpük oluşmaya başlar. Köpük oluşumu istenilen seviyeye ulaştıktan sonra buhar düğmesine tekrar basarak buharı durdurun.
8. Islak bir havlu kullanarak nozül kapağını ve metal boruyu temizleyin.
9. Köpüklü sıcak sütü kahveye dökün.
10. Artık kahvenizin keyfini çıkarabilirsiniz.

V. Sıcak Su

Sıcak su düğmesine basarak cihazdan sıcak su alabilirsiniz. Sıcak su düğmesi ve aydınlatma yanarak cihazın suyu ısıtmakta olduğunu bildirir. Sıcak su düğmesi ve ışık söndüğünde suyunuz hazırdır.

VI. Favori Düğmesi

Favori kahve fonksiyonunu kullanarak, size özel favori yumuşak kahve, sert kahve tercihlerinizi kaydedebilirsiniz.

1. Favori kahve ayarı:



a) Favori Düğmesine 2 saniye basılı tutun. Yumuşak kahve, sert kahve düğmeleri yanıp söner. Bunlardan herhangi birini seçerek makinenin miktarı ezberlemesini sağlayabilirsiniz.



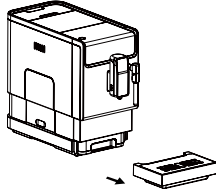
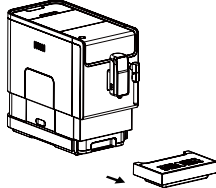

b) Sert espresso, yumuşak espresso kahve seçimini yapın. İçeceği makineden çıktığını göreceksiniz. Bu durumda düğmeye basılı tutarak içeceği almaya devam edebilir, düğmeyi bırakarak işlemi durdurabilirsiniz. (içim miktarına göre mod düğmelerine basma süresi değişiklik gösterebilir.)

Bu işlem sonrasında makine, miktarı kaydedecektir.

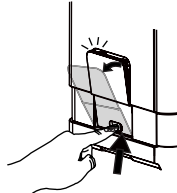
2. Favori fonksiyonun kullanımı

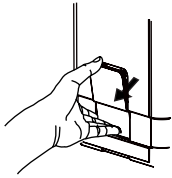
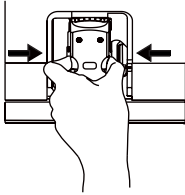
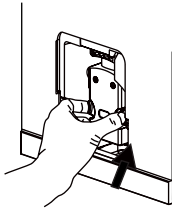
a) Favori kahve düğmesine bastığınızda, ezberlenen favori içeceğiniz hazırlanır.

1. Dış damlama tepsisini çıkarın.	
2. Damlama tepsisinin içindeki suyu lavaboya dökün ve tepsiyi temiz suyla yıkayın. Ardından kurulayın.	
3. İç damlama tepsisini ve kahve telvesi haznesini kaydırarak çıkarın.	
4. Kahve telvesi haznesini boşaltın ve temiz suyla yıkayın. Ardından kurulayın. Not:  yanıyor ise kahve telvesi haznesinin boşaltılması gerekir.	
5. Servis kapağını aşağı çekin.	

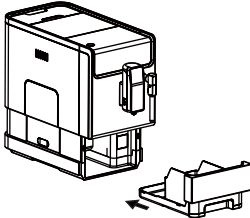
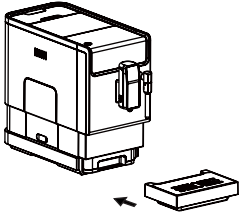
6. Servis kapağını sökün.	
7. Çıkarma düğmesine basın.	
8. Demleme haznesini çıkarın.	
9. Demleme haznesini temiz suyla yıkayın. Ardından demleme haznesini kurulaayın.	
10. Demleme haznesini ve servis kapağını yerlerine geri takın. Not:  sabit şekilde yanıyor ise demleme haznesi yerinde değildir/yanlış takılmıştır.  yanıp sönüyorsa servis kapağı yerinde değildir/yanlış takılmıştır.	
11. Kahve telvesi haznesini iç damlama tepsisine yerleştirin ve yerine takın. Not:  yanıp sönüyorsa kahve telvesi haznesi yerinde değildir.	
12. Dış damlama tepsisini yerine takın.	

13. Nozül kapağını sola çevirerek açın.
Ardından aşağı çekerek çıkarın.

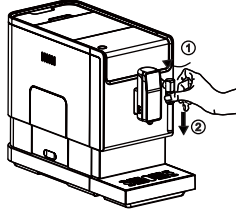

14. Metal boruyu aşağı çekerek nozül kapağını ve metal boruyu sökün.

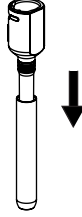

15. Nozül kapağını ılık musluk suyunun altına tutarak yıkayın ve iğne ya da fırça kullanarak deliği temizleyin.

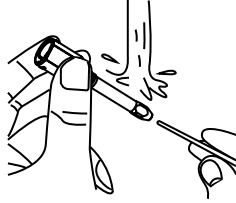

16. Metal boruyu ılık musluk suyunun altına tutarak yıkayın ve iğne ya da fırça kullanarak deliği temizleyin.

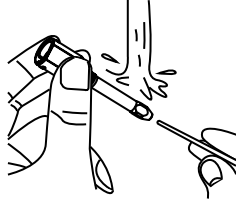

17. Metal boruyu tekrar nozül kapağına takın. Ardından yukarı doğru iterek nozül kapağını tekrar yerine takın. Sağa çevirerek kilitleyin.

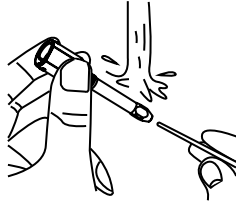

VIII. Makinenin Kapatılması

Açma/Kapama düğmesine basarak makineyi kapatın.

IX. Otomatik Kapanma

Cihazda otomatik kapanma fonksiyonu bulunur. Seçtiğiniz moda bağlı olarak cihazın otomatik kapanma zamanı farklılık gösterir.

DİĞER AYARLAR

I. Kahvenin/Sıcak Suyun Miktarının Ayarlanması

Hem sert hem yumuşak kahve için istediğiniz kahve miktarını ve sıcak su miktarını 25 ml ile 250 ml arasında ayarlayabilirsiniz.

1. Kahvenizi (sert espresso, yumuşak espresso) yaparken veya sıcak su alırken seçtiğiniz düğmeye basılı tutun. Cihaz, kahvenizi hazırlamaya devam eder.
2. İsteddiğiniz miktara ulaştığınızda düğmeyi bırakın. İki bip sesi duyduğunuzda kahve miktarı ezberleniyor demektir.

II. Öğütme Ayarı

Çekirdek haznesindeki ayar düğmesini çevirerek öğütücüyü istediğiniz gibi ayarlayabilirsiniz.

1. Kahve yapma aşamasında öğütücü, kahvenizi öğütüyorken ayar düğmesini çevirerek ayar yapabilirsiniz (DİKKAT: Öğütme ayarını, öğütücü çalışmıyorken yapmayın. Aksi takdirde öğütücü zarar görebilir.)

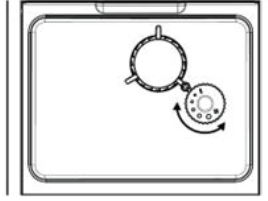

2. Ayar düğmesinin üzerindeki noktalar, öğütme inceliğini gösterir.

III. Mod Seçimi

Makinede üç ayar mevcuttur: ECO (Ekonomi) modu, hız modu varsayılan. ECO modunda cihaz enerji tasarrufu yapar. Hız modunda ise kahvenizi varsayılan aya göre daha hızlı şekilde hazırlayabilirsiniz.

Mod	ECO Modu	Hız Modu	Varsayılan Ayar
Aydınlatma Işığı	Yok	Var	Var
Ön Demleme	Var	Yok	Var
Otomatik Kapanma Zamanı	10 dakika	30 dakika	20 dakika
Miktar Ezberleme	Var	Var	Var











Not: Ön demleme fonksiyonu, kahveyi vermeden önce demleme haznesindeki öğütülmüş çekirdekleri az miktarda suyla nemlendirir. Bu sayede kahve çekirdekleri genleşerek demleme haznesinde daha fazla basınç oluşturur. Bu da öğütülmüş çekirdeklerdeki tüm yağın ve aromanın alınmasını sağlar.

1. Makine bekleme durumundayken düğmesine 5 saniye basılı tutun.
2. Aşağıdaki düğmeler, farklı ayarları belirtir:

	Sıcak Su Düğmesi	Sert Kahve Düğmesi	Yumuşak Kahve Düğmesi
ECO Modunda	Işıklar yanıyor	Yanıp sönüyor	Yanıp sönüyor
Hız Modunda	Yanıp sönüyor	Işıklar yanıyor	Yanıp sönüyor
Varsayılan Ayarda	Yanıp sönüyor	Yanıp sönüyor	Işıklar yanıyor





3. ECO modu için sıcak su düğmesine, hız modu için sert espresso düğmesine, varsayılan ayar için ise yumuşak espresso düğmesine basın. İki bip sesi duyularak modun seçilmekte olduğunu belirtir. (Not: Her mod için ilgili düğmeye basıyorsanız makine yanıt vermez.)
4. Ayarın değişmesini istemiyorsanız düğmesine tekrar basın veya makinenin bekleme durumuna geçmesi için 5 saniye bekleyin.

TEMİZLİK VE BAKIM

1.  işaret sabit olarak yanıyor ise cihaz otomatik temizleme yapmalıdır. Bu fonksiyonun en az ayda bir kez veya kullanılan suyun sertliğine bağlı olarak düzenli bir şekilde daha sık kullanılması halinde, cihazınız en iyi şekilde çalışmaya devam eder. Ayrıca, su haznesini tamamen doldurmanız önerilir.
 2. Ürünle birlikte verilen temizlik maddesi paketlerinden birisini su haznesine ekleyin.
ÖNEMLİ: Cihazda otomatik temizleme işlemi yapmak için sirke veya başka temizlik maddeleri kullanmayın. Temizlik maddeleri cihaza zarar verebilir.
 3. Cihazın fişini prize takın.
 4. Kahve ağzının altına yeterli büyüklükte bir kap yerleştirin.
 5. Bekleme durumundayken  düğmesine ve sert kahve düğmesine  5 saniye basılı tutun. Bir bip sesi duyulur  ve sert kahve düğmesinin  ışığı ve kireç çözme işareti yanıp söner.
 6. Sert kahve düğmesine basarak otomatik temizleme işlemi onaylayın. Bekleme durumuna geri dönmek için  düğmesine basın.
 7.  işareti yanıp sönerek cihazda otomatik temizleme işlemi yapıldığını belirtir. (Dikkat: Sıcak suyu cildinizden/vücudunuzdan uzak tutun.)
 8. Su haznesindeki suyun tamamı dışarı verilirken,  işareti ve sert kahve düğmesinin  ışığı yanıp söner. Su haznesinde kalan çözeltinin tamamını sökün ve su haznesini “max” seviyesine kadar musluk suyuyla doldurun. Su haznesine su doldurduğunuzda  işareti söner. Ardından cihaz, kireç çözme işlemine devam eder. Öncelikle su haznesindeki suyun yarısını kaynatır, ardından 1 dakika bekler ve kalan suyu da kaynatır.
 9. Otomatik temizleme işlemi tamamlandığında cihaz otomatik olarak kapanır.
- Not: Kireç çözme işleminin tamamlanabilmesi için lütfen işlem sırasında sabırlı olun ve cihazın otomatik olarak kapandığından emin olun.**

II. Sistem Boşaltma Fonksiyonu



Ürünü uzun süre kullanmayacaksanız, donma korumasından önce ve tamire götürmeden önce sistem boşaltma fonksiyonunu kullanmanız önerilir.

1. Bekleme durumundayken  düğmesine ve yumuşak kahve düğmesine aynı anda 5 saniye basılı tutun.
2.  işareti yanıp söner.
3. Su haznesini cihazdan çıkarın.  işareti sabit şekilde yanarak sistem boşaltma işleminin devam etmekte olduğunu belirtir. Bekleme durumuna geri dönmek için su haznesini çıkarmadan önce  düğmesine basabilirsiniz.
4. Sistem boşaltma işlemi tamamlandığında cihaz otomatik olarak kapanır.

Önemli: SİSTEM BOŞALTMA FONKSİYONUNU kullandıktan sonra, makineyi tekrar kullanacağınızda kahve ağzından su gelene kadar sıcak su düğmesine basın.

III. Manuel Yıkama

Makineyi kullandıktan sonra kahve nozulünü temizlemek için manuel yıkama işlemi yapabilirsiniz. Ayrıca, cihazı uzun bir süre kullanmadıysanız da bu işlemi yapmanız önerilir.

1. Bekleme durumundayken  düğmesine ve sıcak su düğmesine  aynı anda basın.
2. Sıcak su düğmesi  söner. Ardından kahve nozulünden yıkama için kullanılan az miktarda su çıkar.

Uyarı: Kahve nozulünden çıkan su sıcaktır ve alt kısımda bulunan damlama tepsisinde toplanır. Sıçrayan suya temas etmekten kaçınınız.



3. Yıkama işlemi sonrasında cihaz bekleme durumuna geri döner.

IV. Cihazın Temizlenmesi

1. Fişi prizden çekin.
2. İç ve dış damlama tepsilerindeki suyu dökün.
3. Nemli bir bez veya çizmeyen bir temizlik malzemesi kullanarak cihazdaki su lekelerini temizleyin. Önemli: Cihazı temizlemek için aşla aşındırıcı maddeler, sirke veya ürünle birlikte verilmeyen temizlik maddelerini kullanmayın.

V. Kahve Tozu Çıkışının Temizlenmesi

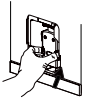
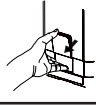
Uzun süre kullanımdan sonra cihazın kahve tozu çıkışına kahve yapışmış olabilir. Kahve tozunun demleme haznesine ulaşabilmesi için aşağıdaki adımları izleyerek çıkışı temizlemeniz önerilir.

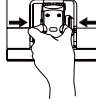
1. Servis kapağının girintili yerini itin.		4. Demleme haznesini çıkarın.	
2. Servis kapağını sökün.		5. Temizlik Fırçasını kullanarak toz çıkışını temizleyin.	
3. Demleme haznesinin çıkarma düğmesine basın.			

SORUN GİDERME

Cihazınızda normal olmayan bir durum tespit ettiğinizde, aşağıdaki açıklamalar doğrultusunda sorunu çözmeye çalışabilirsiniz. Cihazınız hala normal çalışmasına devam etmiyorsa Vestel İletişim Merkezi veya size en yakın Vestel Yetkili Servisi ile irtibata geçiniz. Yetkili servis listesine ve iletişim bilgilerine web sitesinden ulaşabilirsiniz. Tüm yetkili servis bilgileri Bakanlık tarafından oluşturulan Servis Bilgi Sisteminde yer almaktadır.

Sorun	Sebebi	Çözüm
Cihaz çalışmıyor.	Cihaz şebekeye bağlı değildir.	- Cihazın fişini prize takıp düğmesine basın. - Kabloyu ve fişi kontrol edin.
Paneldeki fonksiyon düğmesine birkaç kez bastıktan sonra bile makine yanıt vermiyor veya geç yanıt veriyor.	- Cihaz elektromanyetik girişimden etkileniyor olabilir. - Panel kirli olabilir.	- Cihazın fişini prizden çekin. Birkaç dakika sonra cihazı yeniden başlatın. - Paneli, ürünle birlikte verilen bezle temizleyin.
Kahve yeteri kadar sıcak değil.	- Fincanlar ısıtılmamış olabilir. - Demleme haznesi çok soğuk olabilir.	Kahve yapmadan önce cihazda en az 3 kez yıkama işlemi yapın.
Kahve ağızdan çıkamıyor.	Öncesinde sistem boşaltma fonksiyonu kullanılmış olabilir.	Ağızdan su gelene kadar sıcak su düğmesine basın.
İlk fincan kahvenin kalitesi iyi değil.	Öğütücü ilk çalıştığında demleme ünitesinde yeterli kalitede kahve tozu vermez.	Kahveyi atın. Diğer kahvelerin kalitesi her zaman iyi olacaktır.
Kahvede krema yok.	Kahve çekirdekleri taze değildir.	Kahve çekirdeğini değiştirin veya uygun marka bir kahve kullanın.
Dokunmatik düğmeler hassas değil.	Dokunmatik düğmeye cihazın ön kısmından basmıyor olabilirsiniz.	Cihazın ön kısmından, dokunmatik düğme simgesinin alt kısmına dokununuz.
Cihazın ısınması çok uzun sürüyor.	Cihazda çok fazla kireç birikmiştir.	Cihazda kireç çözme işlemi yapın.

Sorun	Sebebi	Çözüm
Su haznesi yerinde değil/ su haznesinde çok az su var fakat  gösterge uyarı vermiyor.	Su haznesi konektörünün yakınındaki bir alan ıslaktır.	Su haznesi konektörünün etrafındaki suyu silin.
İç damlama tepsisinde çok fazla su var.	Kahve çok ince öğütüldüğü için suyun çıkmasını engelliyordur.	Öğütme işlemi sırasında kahvenin öğütülme inceliğini daha büyük bir noktaya ayarlayın.
Kahve çok yavaş çıkıyor veya her seferinde bir damla geliyor.	Kahve çok ince öğütüldüğü için suyun çıkmasını engelliyordur.	Öğütme işlemi sırasında kahvenin öğütülme inceliğini daha büyük bir noktaya ayarlayın.
Çekirdek yok göstergesi yanıyor ancak haznede çok miktarda çekirdek var.	Makinenin içindeki kahve tozu çıkışı tıkanmıştır.	“Temizlik ve Bakım” bölümündeki adımları uygulayın.
Buhar nozülü kullanılarak süt köpüğü yapılamıyor.	Nozül kirlidir ve nozül kapağı ya da metal boru, süt kalıntısı nedeniyle bozulmuştur.	C bölümünün adımlarını uygulamak için ve buhar nozülü temizliği için: (VII. Cihazın Günlük Temizliği) başlığını inceleyin.

Cihazınızın Çevreye Uygun Bir Şekilde Atılması



Ürünün üzerinde veya bilgi etiketinde yer alan bu işaret, bu cihazın kullanım ömrünün sonunda diğer evsel atıklarla birlikte atılmaması gerektiğini belirtmektedir.

Kontrol edilmeyen atık imhasının çevreye ve insan sağlığına olası zararlarını önlemek için, lütfen bu cihazı diğer atık türlerinden ayırın ve malzeme kaynaklarının sürdürülebilir tekrar kullanımını desteklemek için sorumlu bir şekilde yeniden dönüşüme kazandırılmasını sağlayın. Bu cihazın çevresel olarak güvenli geri dönüşüm için nereye ve nasıl götüreceğiniz konusunda bilgi almak üzere, ürünü satın aldığınız bayi ve yerel kuruluşlarla iletişim kurun. Bu ürün, geri dönüşüm için diğer ticari atıklarla karıştırılmamalıdır.

Ambalaj Bilgisi

Ürünün ambalajı, geri dönüştürülebilir malzemelerden üretilmiştir. Ambalaj atığını evsel veya diğer atıklarla birlikte atmayın, yerel yönetimin belirttiği ambalaj toplama noktalarına atın.

Enerji Tasarrufu için Öneriler

Kahve yaparken kapağının tamamen kapalı olduğundan emin olun. İhtiyacınız kadar su koyun.

Müşteri'nin Seçimlik Hakları

Müşteri; malın 6502 sayılı Tüketicinin Korunması Hakkında Kanun hükümleri uyarınca ayıplı olduğunun anlaşılması durumunda, ayıp daha sonra ortaya çıkmış olsa bile, malın müşteriye teslim tarihinden itibaren iki yıllık zamanaşımı süresi içinde;

- 1) Satılanı geri vermeye hazır olduğunu bildirerek sözleşmeden dönme,
- 2) Satılanı alıkoymuş ayıp oranında satış bedelinden indirim isteme, seçimlik haklarından birini Satıcıya karşı;
- 3) Aşırı bir masraf gerektirmediği takdirde, bütün masrafları satıcıya ait olmak üzere satılanın ücretsiz onarılmasını isteme,
- 4) İmkân varsa, satılanın ayıpsız bir misli ile değiştirilmesini isteme, seçimlik haklarından birini ise Satıcıya, üretici veya ithalatçıya karşı kullanılabilir.

Ücretsiz onarım veya malın ayıpsız misli ile değiştirilmesinin satıcı için orantısız güçlükleri beraberinde getirecek olması hâlinde tüketici, sözleşmeden dönme veya ayıp oranında bedelden indirim haklarından birini kullanabilir.

Müşteri; şikâyet ve itirazları konusundaki başvurularını Tüketici Mahkemelerine ve Tüketici Hakem Heyetlerine yapabilir.

Üretim Yeri : Tunbow Group Limited
Adres : 10/F, Block A, Chung Mei Centre, 15 Hing Yip Street, Kwun Tong, Kowloon

Üretici Firma : Vestel Ticaret A.Ş.
Adres : Levent 199 Büyükdere Cad. No:199 34394 Şişli / İSTANBUL-TÜRKİYE
Tel : 0850 222 4 123
E-posta : musterihizmetleri@vestel.com.tr
Web : <http://www.vestel.com.tr/destek>
WhatsApp : 0850 222 4 123

Cihazınızın T.C. Gümrük ve Ticaret Bakanlığı Tüketicinin Korunması ve Piyasa Gözetimi Genel Müdürlüğü'nce tespit ve ilan edilen kullanım ömrü (cihazın fonksiyonlarını yerine getirebilmesi için gerekli yedek parça bulundurma süresi) 7 yıldır.

SİZİN İÇİN BURADAYIZ!

Ürününüzü iyi günlerde kullanmanızı diliyoruz.

Bize dilediğiniz zaman aşağıdaki iletişim kanallarımızdan ulaşabilirsiniz.

Aradığınız pek çok cevabı
destekmerkezi.vestel.com.tr
internet sitemizde bulabilirsiniz.

Sorunlarla ilgili çözüm ve bilgilendirici içeriklere ulaşabilir, yetkili servis kaydı açabilir, kaydınızı takip edebilir ve ürününüze ait güncel bilgilere, teknik belgelere ve yazılımlara erişebilirsiniz.

SORULARINIZ VE ÖNERİLERİNİZ İÇİN BİZE ULAŞABİLİRSİNİZ.



GARANTİ BELGESİ

MALIN

Cinsi TAM OTOMATİK ESPRESSO MAKİNESİ
Markası VESTEL
Modeli
Seri No

SATICI FİRMANIN

Unvanı
Adresi
Tel-Faks
E-posta
Fatura Tarihi
Fatura No
Kaşe ve İmza

ALICININ

Adı, Soyadı
Adresi
Tel

Teslim Tarihi ve Yeri
Azami Tamir Süresi 20 İşgünü
Garanti Süresi 2 Yıl

Vestel Şirketler Grubu
İcra Kurulu Başkanı
ERGÜN GÜLER

ÜRETİCİ FİRMA:

Vestel Ticaret A.Ş.
Levent 199 Büyükdere Cad. No:199 34394
Şişli/İstanbul - Türkiye
Tel: 0850 222 4 123
Web: www.vestel.com.tr/destek
E-posta: musterihizmetleri@vestel.com.tr
WhatsApp: 0850 222 4 123

TÜRKİYE GENEL DAĞITICISI:

Vestel Ticaret A.Ş.
Levent 199 Büyükdere Cad. No:199 34394
Şişli/İstanbul - Türkiye
Tel: 0850 222 4 123
Web: www.vestel.com.tr/destek
E-posta: musterihizmetleri@vestel.com.tr
WhatsApp: 0850 222 4 123



Zorlu Holding kuruluşudur.

VESTEL

GARANTİ ŞARTLARI

1. Garanti süresi malın teslim tarihinden itibaren başlar ve 2 yıldır.
2. Malın bütün parçaları dahil olmak üzere tamamı firmamız garantisine kapsamındadır.
3. Malın garanti süresi içerisinde arızalanması durumunda, tamirde geçen süre garanti süresine eklenir. Malın tamir süresi en fazla 20 iş günüdür. Bu süre mala ilişkin anızın servis istasyonuna, servis istasyonuna alınması durumunda, malın satıcısı, boyutu, acentası, temsilciliği, ithalatçısı veya üreticisinden birisine bildirim tarihinden itibaren başlar. Malın arızasının, 10 iş günü içinde giderilmesi halinde; üretici veya ithalatçı, malın tamiri tamamlanıncaya kadar, benzer özelliklere sahip başka bir malı tüketicinin kullanımına tahsis etmek zorundadır.
4. Malın garanti süresi içinde, gerek malzeme ve işçilik, gerekse montaj hatalarından dolayı arızalanması halinde, işçilik masraflı, değiştirilen parça bedeli ya da başka herhangi bir ad altında hiçbir ücret talep edilmeksizin tamiri yapılacaktır.
5. Tüketicinin tamir hakkını kullanmasına rağmen malın:
 - a) Garanti süresi içinde tekrar arızalanması,
 - b) Tamiri için gereken azami sürenin aşılması,
 - c) Tamirinin mümkün olmadığı, yetkili servis istasyonu, satıcı, üretici veya ithalatçı tarafından bir rapora belirlenmesi, durumlarında; tüketici malın bedeli iadesini, ayni oranında bedel indirimini veya malın ayıpsız misli ile değiştirilmesini saticıdan talep edebilir. Saticı, tüketicinin talebini reddedemez. Bu talebin yerine getirilmemesi durumunda satıcı, üretici ve ithalatçı müteselsilen sorumludur.
6. Malın kullanım kılavuzunda yer alan hususlara aykırı kullanımlarından kaynaklanan arızalar garanti kapsamı dışındadır.
7. Garanti belgesi ile ilgili olarak çikabilecek sorunlar için T.C. Gümrük ve Ticaret Bakanlığı Tüketicinin Korunması ve Piyasa Gözetimi Genel Müdürlüğü'ne başvurulabilir.

GARANTİ YÜKÜMLÜLÜĞÜ - MÜŞTERİNİN DIKKAT ETMESİ GEREKEN HUSUSLAR

1. Garanti Belgesi üzerinde mamulün orijinal seri numarasında tahriyat yapıldığı hallerde garanti geçersizdir.
2. Garanti yükümlülüğünün geçerli olabilmesi için, VESTEL yetkili personeline mal ya da yetkili servislerinden başka hiçbir kimsenin, hiçbir şekilde cihazın tamir ve tadline müdahale etmemesi gerekmektedir.
3. Arızalı cihazın tamiri yerini (cihazın kullanıldığı yer veya servis atölyesi) ve şekli yetkili servis belirler.
4. Aşağıda açıklanan koşullarda arızalı cihaz garanti kapsamına girmez:

- a) Cihaza bağlanan dış donanımdan (regülatör, kesintisiz güç kaynağı vb.), kaynaklanan arızalar,
- b) Anormal voltaj düşüklüğü veya fazlalığından, hatalı elektrik tesisatından, cihazın etiketinde belirtilenden farklı bir şebeke gerilimine bağlanmasıyla oluşan arızalar,
- c) Malın tesliminden sonraki nakiller ve yerleştirme sonucu (düşme, aşırı sarsılma, darbe vs.) oluşabilecek arızalar,
- d) Cihazın kullanım hatalarından meydana gelen dış ve iç yüzeylerdeki bozulma, çizilme, kırılmalar ve arızalar,
- e) Doğru olayların (yıldırım, sel, su baskını, deprem, yangın vs.) yol açacağı arızalar.

Bu gibi durumlarda arızalı cihaz, VESTEL yetkili uzmanları tarafından tamir edilecek, standart tamir ücreti alınacaktır.

5. Garanti Belgesi'nin tekemmül ettirilerek tüketiciye verilmesi sorumluluğu tüketicinin malı satın aldığı yetkili satıcı, acente ya da temsilcilerine aittir. Garanti Belgesi, satın alınan mala ilişkin faturanın tarihi ve sayısı ile seri numarasını içermek zorundadır.

MÜŞTERİNİN SEÇİMLİK HAKLARI

Müşteri; malın 6502 sayılı Tüketicinin Korunması Hakkında Kanun hükümleri uyarınca ayıplı olduğunun anlaşılması durumunda, ayıp daha sonra ortaya çıkmış olsa bile, malın müşteriye teslim tarihinden itibaren iki yıllık zaman aşımı süresi içinde;

1. Satılını geri vermeye hazır olduğunu bildirerek sözleşmeden dönme,
2. Satılını alıkoymuş ayıp oranında satış bedelinden indirim isteme, seçmiş haklarından birini Saticıya karşı;
3. Aşırı bir masraf gerektirmediği takdirde, bütün masrafları saticıya ait olmak üzere satılının ücretsiz onarımını isteme,
4. İmkân varsa, satılının ayıpsız bir misli ile değiştirilmesini isteme, seçmiş haklarından birini ise Saticıya, Üretici veya ithalatçıya karşı kullanabilir.

Ücretsiz onarım veya malın ayıpsız misli ile değiştirilmesinin saticı için oranitsiz güçlüğü beraberinde getirecek olması halinde tüketici, sözleşmeden dönme veya ayıp oranında bedelden indirim haklarından birini kullanabilir.

Müşteri; şikâyet ve itirazları konusundaki başvurularını Tüketici Mahkemelerine ve Tüketici Hakem Heyetlerine yapabilir.

Vestel için kişisel verilerinizi korumak önemlidir. Resmi internet sitemizde yayınladığımız Aydınlatma Metni (<https://www.vestel.com.tr/content/kisiselverilerbilgilendirmesi>) ile bu süreçte sizlerden topladığımız kişisel verileri ilişkin detaylı bilgilere ulaşabilirsiniz.



Zorlu Holding kuruluşudur.

VESTEL

0850 222 4 123
www.vestel.com.tr



WhatsApp

0850 222 4 123



Cihazınızın T.C. Gmrk ve Ticaret Bakanlıęı Tketicinin Korunması ve Piyasa Gzetimi Genel Mdrlę'nce tespit ve ilan edilen kullanım mr (cihazın fonksiyonlarını yerine getirebilmesi iin gerekli yedek para bulundurma sresi) 7 yıldır.



Geri dntrlebilir kaęıt kullanarak doęaya katkımızı srdryoruz.

retici Firma:

Vestel Ticaret A..

Levent 199 Bykdere Cad. No:199 34394

ili/İstanbul - Trkiye

Tel: 0850 222 4 123

Web: www.vestel.com.tr/destek

E-posta: musterihizmetleri@vestel.com.tr

WhatsApp: 0850 222 4 123



Zorlu Holding kuruluudur.