

HALSAN



2026-2

FIYAT LİSTESİ
PRICE LIST

2026

HALSAN

INDEX

UNOX	2
SPIDOCOOK	25
RATIONAL	30
MENUMASTER	36
GI-METAL	40
CUPPONE	47
HAMILTON BEACH	49
SANREMO	58
ELEKTRA	81
QUINSPIN	89
FIORENZATO	91
UGOLINI	94
SIMAG	97
BUNN	105
VITAMIX	107
MUSSANA	113
ROBOT COUPE	115
CELME	149
ZANOLLI	152
DYNAMIC	154
SERVER	156
ZUMEX	159
KITCHENAID	161
İNOKSAN	162
H-SYSTEM	163
HALSAN PİŞİRME GRUPLARI VE PASLANMAZLAR	164

HALSAR



FİYAT LİSTESİ





BAKERLUX SHOP.PRO™ MARIANNA LED

Model	XEFR-04HS-ELD V
Kilit Türü	Manuel Kilit
Tepsi Kapasitesi	4* 460x330
Tepsi Ara Mesafe	75 mm
Voltaj ve Frekans	230 V ~ 1N - 50/60 Hz
Elektrik Gücü	3,45 KW
Boyutlar (GxDxY mm)	600x669x500
Ağırlık	39 kg

2.265 €



BAKERLUX SHOP.Pro™ TOUCH

Model	XEFR-04HS-ETDP
Kilit Türü	Manuel Kilit
Tepsi Kapasitesi	4* 460x330
Tepsi Ara Mesafe	75 mm
Voltaj ve Frekans	230 V ~ 1N - 50/60 Hz
Elektrik Gücü	3,45 KW
Boyutlar (GxDxY mm)	600x669x500
Ağırlık	39 kg

2.562 €



BAKERLUX SHOP.PRO™ STEFANIA LED

Model	XEFR-03HS-ELD V
Kilit Türü	Manuel Kilit
Tepsi Kapasitesi	3* 460x330
Tepsi Ara Mesafe	75 mm
Voltaj ve Frekans	230 V ~ 1N - 50/60 Hz
Elektrik Gücü	3,45 KW
Boyutlar (WxDxH mm)	600x669x425
Ağırlık	36 kg

2.027 €



MAYALAMA KABİNİ UNOX XEKPT-08HS-C

Bağlantı	220 v
Yönetim	Kontrol Paneli Yok
Tepsi Kapasitesi	8* 460x330
Sıcaklık	50 °C
Güç, kW	1.2
Ağırlık	35 Kg
Boyutlar (WxDxH mm)	600x711x750

1.580 €

* Kontrol paneli olmaksızın 8 seviye 460x330 mm, MASTER, TOUCH, LED kontrol panelleri ile fırın dolapları BAKERLUX SHOP, Pro™ ile kullanım içindir.



LINEMISS™ Dynamic Anna XF023

Kapasitesi	4* 460x330
Mesafe	75 mm
Voltaj ve Frekans	230 V ~ 1N 50/60 Hz
Güç	3 kW
Boyutlar	600x587x472 mm
Ağırlık	22 kg

1.118 €



LINEMISS™ Dynamic Roberta XF003

Kapasitesi	3* 342x242
Mesafe	70 mm
Voltaj ve Frekans	230 V ~ 1N 50/60 Hz
Güç	2,7 kW
Boyutlar	480x523x402 mm
Ağırlık	16 kg

969 €



UNOX DAVLUMBAZ XEKHT - HCHS

Verimlilik, m ³ / h	550, 750
Hava Kanalı Çapı mm	121
Güç, kW	0.2
Boyutlar (WxDxH)	600x731x276

1.848 €

Dumanı ve kötü kokuların, entegre davlumbaza veya doğrudan binanın dışına yönlendirmenin mümkün olmadığı mutfaklar için mükemmeldir.



UNOX DAVLUMBAZ XEKHT - ACHS

Verimlilik, m ³ / h	550, 750
Hava Kanalı Çapı mm	30
Güç, kW	0.1
Boyutlar (WxDxH)	600x731x232

1.729€

Susuz davlumbaz, ısıyı, buharı ve kokuyu su kullanmadan absorbe ve elimine eder.



BAKERLUX SHOP.PRO™ROSSELLA LED

Model	XEFR-04EU-ELD V
Kilit Türü	Elektrikli Kilit
Tepsi Kapasitesi	4* 600x400
Tepsi Ara Mesafe	75 mm
Voltaj ve Frekans	400 V ~ 3N - 50/60 Hz
Elektrik Gücü	6,9 kW
Boyutlar (GxDxY mm)	800x811x502
Ağırlık	57 kg

3.681 €



BAKERLUX SHOP.PRO™ROSSELLA MANUEL

Model	XFT193
Tepsi Kapasitesi	4* 600x400
Tepsi Ara Mesafe	75 mm
Voltaj ve Frekans	230 V ~ 1N / 400 V ~ 3N - 50/60 Hz
Elektrik Gücü	6,5 kW
Boyutlar (WxDxH mm)	800x774x509
Ağırlık	49 kg

2.623 €



MAYALAMA KABİNİ™ROSSELLA LED, XEKPT - 08EU - C

Bağlantı	220 v
Yönetim	Kontrol Paneli Yok
Tepsi Kapasitesi	8* 600x400
Sıcaklık	50 °C
Güç, kW	1,2
Ağırlık	37 Kg
Boyutlar (WxDxH mm)	800x792x866

1.967 €



MAYALAMA KABİNİ™ROSSELLA MANUEL, XLT193

Bağlantı	230 v - 50/60
Tepsi Ara Mesafe	68 mm
Tepsi Kapasitesi	8* 600x400
Sıcaklık	70 °C
Güç, kW	1,2
Ağırlık	37 Kg
Boyutlar (WxDxH mm)	800x713x757

1.952 €

* "XLT193" Mayalama kabini sadece "XFT193" Model fırında kullanılır.



UNOX DAVLUMBAZ XEKHT - HCEU

Verimlilik, m ³ / h	550, 750
Hava Kanalı Çapı mm	121
Güç, kW	0.2
Boyutlar (WxDxH)	800x863x276

2.072 €

UNOX DAVLUMBAZ XEKHT - ACEU

Verimlilik, m ³ / h	550, 750
Hava Kanalı Çapı mm	121
Güç, kW	0.1
Boyutlar (WxDxH)	800x873x239

1.982 €

HAVA AZALTMA KİTİ XC 606



42 €



BAKERLUX SHOP.PRO™ VITTORIA LED

Model	XEFR-06EU-ELRV
Kilit Türü	Manuel Kilit
Tepsi Kapasitesi	6* 600x400
Tepsi Ara Mesafe	75 mm
Voltaj ve Frekans	400 V ~ 3N - 50/60 Hz
Elektrik Gücü	10,3 kW
Boyutlar (GxDxY mm)	800x811x682
Ağırlık	72 kg

5.513 €



BAKERLUX SHOP.PRO™ CAMILLA LED

Model	XEFR-10EU-ELRV
Kilit Türü	Manuel Kilit
Tepsi Kapasitesi	10* 600x400
Tepsi Ara Mesafe	75 mm
Voltaj ve Frekans	400 V ~ 3N - 50/60 Hz
Elektrik Gücü	15,5 kW
Boyutlar (WxDxH mm)	800x811x952
Ağırlık	96 kg

7.748 €



MAYALAMA KABİNİ UNOX XEKPT-08EU-C

Bağlantı	220 V ~ 1N - 50/60 Hz
Yönetim	Kontrol Paneli Yok
Tepsi Kapasitesi	8* 600x400
Güç, kW	1.2
Ağırlık	37 Kg
Boyutlar (WxDxH mm)	800x792x750

1.967 €

* Kontrol Paneli olmaksızın, MASTER, TOUCH, LED kontrol panelleri ile fırın dolapları BAKERLUX SHOP, Pro™ ile kullanım içindir.



MAYALAMA KABİNİ

XEKPT-10EU-C

Bağlantı	220 V ~ 1N - 50/60 Hz
Yönetim	Kontrol Paneli Yok
Tepsi Kapasitesi	10* 600x400
Güç, kW	1.2
Ağırlık	40 Kg
Boyutlar (WxDxH mm)	800x792x866

2.146 €

XEKPT-10EU-B

Bağlantı	220 V ~ 1N - 50/60 Hz
Yönetim	Kontrol Paneli Yok
Tepsi Kapasitesi	10* 600x400
Güç, kW	1.2
Ağırlık	62 Kg
Boyutlar (WxDxH mm)	800 x 809 x 886

2.980 €

* Kontrol Paneli olmaksızın, MASTER, TOUCH, LED kontrol panelleri ile fırın dolapları BAKERLUX SHOP, Pro™ ile kullanım içindir.



UNOX DAVLUMBAZ XEKHT - HCEU

Verimlilik, m³ / h	550, 750
Hava Kanalı Çapı mm	121
Güç, kW	0.2
Boyutlar (WxDxH)	800x863x276

2.072 €

UNOX DAVLUMBAZ XEKHT - ACEU

Verimlilik, m³ / h	550, 750
Hava Kanalı Çapı mm	121
Güç, kW	0.1
Boyutlar (WxDxH)	800x873x239

1.982 €



16 600x400

Model	XB 1083
Tepsi Ara Mesafe	80 mm
Voltaj ve Frekans	400 V ~ 3N - 50/60 Hz
Elektrik Gücü Gaz	29,7 kW
Tüketim Ölçüsü	-
Boyutlar WxDxH (mm)	866x997x1863
Ağırlık	177 kg
Fiyatı	15.794 €



10 600x400

Model	XB 893	XB 813 G
Tepsi Ara Mesafe	80 mm	80 mm
Voltaj ve Frekans	400 V ~ 3N - 50/60 Hz	230 V ~ 1N - 50/60 Hz
Elektrik Gücü Gaz	15,8 kW	1 kW
Tüketim Ölçüsü	-	G20, G30: 20 kW / G25: 17
Boyutlar WxDxH (mm)	860x882x1250	860x882x1464
Ağırlık	112 kg	134 kg
Fiyatı	7.748 €	9.760 €



6 600x400

Model	XB 693	XB 613 G
Tepsi Ara Mesafe	80 mm	80 mm
Voltaj ve Frekans	400 V ~ 3N - 50/60 Hz	230 V ~ 1N - 50/60 Hz
Elektrik Gücü Gaz	10,5 kW	0,7 kW
Tüketim Ölçüsü	-	G20, G30: 17,5 kW / G25: 14,6
Boyutlar WxDxH (mm)	860x882x930	860x882x1144
Ağırlık	80 kg	108 kg
Fiyatı	5.364 €	7.078 €



XL413

Bağlantı	230 V ~ 1N - 50/60 Hz	
Tepsi Ara Mesafe	75 mm	
Tepsi Kapasitesi	12* 600x400	
Güç, kW	2,4 kW	2.951 €
Sıcaklık	70 °C	
Ağırlık	38 Kg	
Boyutlar (WxDxH mm)	862x890x805	



16 600x400 PLUS & ONE

	PLUS	PLUS	ONE
Model	XEBL-16EU-YPRS	XEBL-16EU-GPRS	XEBL-16EU-E1RS
Tepsi Ara Mesafe	80 mm	80 mm	80 mm
Voltaj ve Frekans	400 V ~ 3N - 50/60 Hz	230 V ~ 1N - 50/60 Hz	380-415 V ~ 3PH+N+PE - 50/60 Hz
Elektrik Gücü	38,5 kW	2,8 kW	29,3 kW
Maximum Gaz Gücü	-	55 kW	-
Boyutlar WxDxH (mm)	892x1018x1875	892x1018x1875	892x1018x1875
Ağırlık	250 kg	269 kg	262 kg
Fiyatı	29.800 €	33.823 €	21.605 €

XEBPL-16EU-D

Prover with **BakerTouch** integrated control



Voltaj ve Frekans	230 V ~ 1N - 50/60 Hz
Elektrik Gücü	2,4 kW
Maksimum Sıcaklık	50 °C
Boyutlar (WxDxH mm)	866x950x1879
Ağırlık	100 Kg
Fiyatı	6556 €

XEBPL-16EU-M

Prover with manual control



Voltaj ve Frekans	230 V ~ 1N - 50/60 Hz
Elektrik Gücü	2,4 kW
Maksimum Sıcaklık	70 °C
Boyutlar (WxDxH mm)	866x950x1879
Ağırlık	100 Kg
Fiyatı	5811 €

XEAHL-HCFL

Hood with steam condenser
(Only for electric ovens)



Voltaj ve Frekans	230 V ~ 1N - 50/60 Hz
Elektrik Gücü	100 W
Hava Kanalı Çapı	121 mm
Min. & Maks. Hava Akımı	310 m³/h - 390 m³/h
Boyutlar (WxDxH mm)	882x1132x240
Ağırlık	30 Kg
Fiyatı	2.608 €

XEBTL-16EU

Trolley



Modeller	XEBC-16EU-EPR / XEBC-16EU-GPR / XEBPC-16EU-D / XEBPC-16EU-D /
Tepsi Kapasitesi	16 600x400
Tepsi Ara Mesafe	80 mm
Boyutlar (WxDxH mm)	730x555x1790
Ağırlık	25 Kg
Fiyatı	2.325 €



10 600x400 PLUS & ONE

	PLUS	PLUS	ONE
Model	XEBC-10EU-EPRM	XEBC-10EU-GPRM	XEBC-10EU-E1RM
Tepsi Ara Mesafe	80 mm	80 mm	80 mm
Voltaj ve Frekans	400 V ~ 3N - 50/60 Hz	230 V ~ 1N - 50/60 Hz	400 V ~ 3N - 50/60 Hz
Elektrik Gücü	21 kW	1,4 kW	14,9 kW
Maximum Gaz Gücü	-	G20, G25, G25.1, G30, G31:25 KW	-
Boyutlar WxDxH (mm)	860x957x1163	860x957x1163	860x957x1163
Ağırlık	130 kg	145 kg	130 kg
Fiyatı	16.986 €	17.880 €	12.665 €



6 600x400 PLUS & ONE

	PLUS	PLUS	ONE
Model	XEBC-06EU-EPRM	XEBC-06EU-GPRM	XEBC-06EU-E1RM
Tepsi Ara Mesafe	80 mm	80 mm	80 mm
Voltaj ve Frekans	400 V ~ 3N - 50/60 Hz	230 V ~ 1N - 50/60 Hz	400 V ~ 3N - 50/60 Hz
Elektrik Gücü	14 kW	1 kW	9,9 kW
Maximum Gaz Gücü	-	G20, G25, G25.1, G30, G31: 19KW	-
Boyutlar WxDxH (mm)	860x957x843	860x957x843	860x957x843
Ağırlık	100 kg	110 kg	100 kg
Fiyatı	11.920 €	12.963 €	8.717 €



4 600x400 PLUS & ONE

	PLUS	ONE
Model	XEBC-04EU-EPRM	XEBC-04EU-E1RM
Tepsi Ara Mesafe	80 mm	80 mm
Voltaj ve Frekans	400 V ~ 3N - 50/60 Hz	230 V ~ 1N - 50/60 Hz
Elektrik Gücü Gaz	10,6 kW	7,4 kW
Boyutlar WxDxH (mm)	860x957x675	860x957x675
Ağırlık	85 kg	85 kg
Fiyatı	8.493 €	7.003 €

DECKTOP XEBDC-02EU-D

With BakerTouch integrated control

Tepsi Kapasitesi	2 600x400
Voltaj ve Frekans	400 V ~ 3N - 50/60 Hz
Elektrik Gücü	5,7 kW
Boyutlar (WxDxH mm)	860x1150x400
Ağırlık	100 Kg
Fiyatı	5.513 €



DECKTOP XEBDC-02EU-C

Digitally Controlled only by the MASTER Touch Control

Tepsi Kapasitesi	2 600x400
Voltaj ve Frekans	400 V ~ 3N - 50/60 Hz
Elektrik Gücü	5,7 kW
Boyutlar (WxDxH mm)	860x1150x400
Ağırlık	100 Kg
Fiyatı	4.619 €



DECKTOP XEBDC-01EU-D

With BakerTouch integrated control

Tepsi Kapasitesi	1 600x400
Voltaj ve Frekans	230 V ~ 1N - 50/60 Hz
Elektrik Gücü	2,7 kW
Boyutlar (WxDxH mm)	860x880x400
Ağırlık	62 Kg
Fiyatı	4.992 €



DECKTOP XEBDC-01EU-C

Digitally Controlled only by the MASTER Touch Control

Tepsi Kapasitesi	1 600x400
Voltaj ve Frekans	230 V ~ 1N - 50/60 Hz
Elektrik Gücü	2,7 kW
Boyutlar (WxDxH mm)	860x880x400
Ağırlık	62 Kg
Fiyatı	4.172 €



XEBPC-12EU-V

New prover with faster steam generation and precise temperature management

Tepsi Kapasitesi	12 600x400
Tepsi Ara Mesafe	75 mm
Voltaj ve Frekans	230 V ~ 1N - 50/60 Hz
Elektrik Gücü	2,3 kW
Maksimum Sıcaklık	50 °C
Boyutlar (WxDxH mm)	860x978x658
Ağırlık	40 Kg
Fiyatı	3.278 €



XEBPC-08EU-V

New prover with faster steam generation and precise temperature management

Tepsi Kapasitesi	8 600x400
Tepsi Ara Mesafe	75 mm
Voltaj ve Frekans	230 V ~ 1N - 50/60 Hz
Elektrik Gücü	2,3 kW
Maksimum Sıcaklık	50 °C
Boyutlar (WxDxH mm)	860x978x658
Ağırlık	35 Kg
Fiyatı	3.129 €



XEAHL-HCFL

Hood with steam condenser (Only for electric ovens)

Voltaj ve Frekans	230 V ~ 1N - 50/60 Hz
Elektrik Gücü	100 W
Hava Kanalı Çapı	121 mm
Min. & Maks. Hava Akımı	310 m³/h - 390 m³/h
Boyutlar (WxDxH mm)	882x1132x240
Ağırlık	30 Kg
Fiyatı	2.608 €



20 GN 2/1

	 PLUS	 PLUS
Model	XEVL-2021-YPRS	XEVL-2021-GPRS
Tepsi Ara Mesafe	67 mm	67 mm
Voltaj ve Frekans	400 V ~ 3N - 50/60 Hz	230 V ~ 1N - 50/60 Hz
Elektrik Gücü	65 kW	2,5 kW
Maximum Gaz Gücü	-	2,5 kW
Boyutlar WxDxH (mm)	892x1257x1875	892x1257x1875
Ağırlık	283 kg	230 kg
Fiyatı	39.634 €	44.626 €

XEVTL-2021 Trolley

Kapasite	20 GN 2/1
Tepsi Ara Mesafe	67 mm
Boyutlar (WxDxH mm)	743x783x1717
Ağırlık	72 Kg
Fiyatı	2.861 €



XEVTL-102P Mobile PlateTrolley

Tepsi Kapasite	102
Kapasite	20 GN 2/1
Maksimum Yemek Çapı	310 mm
Minimum Yemek Çapı	210 mm
Boyutlar (WxDxH mm)	743x784x1711
Ağırlık	65 Kg
Fiyatı	3.651 €





XEVTL-2011 Trolley



Tepsi Kapasite	102
Tepsi Ara Mesafe	67 mm
Kapasite	20 GN 1/1
Boyutlar (WxDxH mm)	776x615x1741
Ağırlık	31 Kg
Fiyatı	2.429 €



10 GN 2/1

	 PLUS	 PLUS
Model	XEVC-1021-EPRM	XEVC-1021-GPRM
Tepsi Ara Mesafe	77 mm	77 mm
Voltaj ve Frekans	400 V ~ 3N - 50/60 Hz	230 V ~ 1N - 50/60 Hz
Elektrik Gücü Gaz	30,8 kW	1,4 kW
Tüketim Ölçüsü	-	G20, G25, G25.1: 33kW / G30, G31: 35 kW
Boyutlar WxDxH (mm)	860x1120x1163	860x1120x1163
Ağırlık	170 kg	190 kg
Fiyatı	23.393 €	25.628 €

6 GN 2/1

	 PLUS	 PLUS
Model	XEVC-0621-EPRM	XEVC-0621-GPRM
Tepsi Ara Mesafe	77 mm	77 mm
Voltaj ve Frekans	400 V ~ 3N - 50/60 Hz	230 V ~ 1N - 50/60 Hz
Elektrik Gücü Gaz	20,5 kW	1 kW
Tüketim Ölçüsü	-	G20, G25.1, G31: 24kW / G25: 23kW, G30: 25 kW
Boyutlar WxDxH (mm)	860x1120x843	860x1120x843
Ağırlık	160 kg	180 kg
Fiyatı	17.135 €	19.147 €



XEVHC-HC21

Hood with steam condenser (Only for electric ovens)

Voltaj ve Frekans	230 V ~ 1N - 50/60 Hz	
Elektrik Gücü	100 W	
Hava Kanalı Çapı	121 mm	3.189 €
Min. & Maks. Hava Akımı	310 m ³ /h - 390 m ³ /h	
Boyutlar (WxDxH mm)	882x1132x240	





20 GN1/1 PLUS & ONE

	PLUS	PLUS	ONE
Model	XEVL-2011-YPRS	XEVL-2011-GPRS	XEVL-2011-E1RS
Tepsi Ara Mesafe	67 mm	67 mm	67 mm
Voltaj ve Frekans	400 V ~ 3N - 50/60 Hz	230 V ~ 1N - 50/60 Hz	220-240 V 3PH+PE / 380-415 V 3PH+N+PE - 50/60 Hz
Elektrik Gücü	38,5 kW	2,8 kW	29,3 kW
Maximum Gaz Gücü	-	G20, G30, G31: 34kW / G25, G25.1: 33kW	-
Boyutlar WxDxH (mm)	892x1018x1875	892x1018x1875	892x1018x1875
Ağırlık	250 kg	269 kg	262 kg
Fiyatı	29.502 €	33.376 €	21.158 €



10 GN1/1 PLUS & ONE

	PLUS	PLUS	ONE
Model	XEVC-1011-EPRM	XEVC-1011-GPRM	XEVC-1011-E1RM
Tepsi Ara Mesafe	67 mm	67 mm	67 mm
Voltaj ve Frekans	400 V ~ 3N - 50/60 Hz	230 V ~ 1N - 50/60 Hz	400 V ~ 3N - 50/60 Hz
Elektrik Gücü	18,5 kW	1 kW	14 kW
Maximum Gaz Gücü	-	G20, G25.1, G30, G31: 22kW / G25: 21kW	-
Boyutlar WxDxH (mm)	750x773x1010	750x773x1010	750x773x1010
Ağırlık	95 kg	110 kg	95 kg
Fiyatı	15.794 €	17.359 €	11.324 €



7 GN1/1 PLUS & ONE

	PLUS	PLUS	ONE
Model	XEVC-0711-EPRM	XEVC-0711-GPRM	XEVC-0711-E1RM
Tepsi Ara Mesafe	67 mm	67 mm	67 mm
Voltaj ve Frekans	400 V ~ 3N - 50/60 Hz	230 V ~ 1N - 50/60 Hz	400 V ~ 3N - 50/60 Hz
Elektrik Gücü	11,7 kW	1 kW	9,9 kW
Maximum Gaz Gücü	-	G20, G25, G25.1, G30, G31: 19kW	-
Boyutlar WxDxH (mm)	750x773x843	750x773x843	750x773x843
Ağırlık	85 kg	100 kg	85 kg
Fiyatı	11.846 €	12.814 €	8.940 €

XEVHC-HC11

Hood with steam condenser (Only for electric ovens)



Voltaj ve Frekans	230 V ~ 1N - 50/60 Hz	
Elektrik Gücü	100 W	
Hava Kanalı Çapı	121 mm	2608 €
Min. & Maks. Hava Akımı	310 m ³ /h - 390 m ³ /h	
Boyutlar (WxDxH mm)	868x1159x240	



5 GN 1/1

	PLUS	PLUS	ONE
Model	XEVC-0511-EPRM	XEVC-0511-GPRM	XEVC-0511-E1RM
Tepsi Ara Mesafe	67 mm	67 mm	67 mm
Voltaj ve Frekans	400 V ~ 3N - 50/60 Hz	230 V ~ 1N - 50/60 Hz	230 V ~ 1N - 50/60 Hz
Elektrik Gücü	9,3 kW	0,6 kW	7 kW
Maximum Gaz Gücü	-	G20, G25, G25.1, G30, G31:15 kW	-
Boyutlar WxDxH (mm)	750x773x675	750x773x675	750x773x675
Ağırlık	70 kg	85 kg	70 kg
Fiyatı	8.344 €	9.909 €	6.854 €

3 GN 1/1



	ONE
Model	XEVC-0311-E1RM
Tepsi Ara Mesafe	67 mm
Voltaj ve Frekans	230 V ~ 1N - 50/60 Hz
Elektrik Gücü	5 kW
Maximum Gaz Gücü	-
Boyutlar WxDxH (mm)	750x773x538
Ağırlık	50 kg
Fiyatı	5.811 €



5 GN 2/3

	ONE
Model	XECC-0523-EIRM
Tepsi Ara Mesafe	67 mm
Voltaj ve Frekans	230 V ~ 1N - 50/60 Hz
Elektrik Gücü	5,2 kW
Maximum Gaz Gücü	-
Boyutlar WxDxH (mm)	535x662x649
Ağırlık	55 kg
Fiyatı	6.854 €

XEVHC-HC11



Hood with steam condenser (Only for electric ovens)

Voltaj ve Frekans	230 V ~ 1N - 50/60 Hz	
Elektrik Gücü	100 W	
Hava Kanalı Çapı	121 mm	2.608 €
Min. & Maks. Hava Akımı	310 m ³ /h - 390 m ³ /h	
Boyutlar (WxDxH mm)	750x956x240	

CLEANING AGENTS



DET&Rinse™ PLUS

BAKERTOP ve CHEFTOP için 1 kolide 1lt x 10 adet içeren deterjan.

DB1076A0 **193 €**
Single box purchase



SPRAY&Rinse

BAKERLUX™ fırınları için sprey deterjan. Bir kutu 12x750 ml sprey şişe içerir.

DB1044 **183 €**
Single box purchase



DET&Rinse™

BAKERTOP ve CHEFTOP için 1 kolide 5lt x 2 adet içeren deterjan.

DB1016 **154 €**
Single box purchase



10 GN 1/1

ZERO

Model	XEVC-1011-EZRM
Tepsi Ara Mesafe	67 mm
Voltaj ve Frekans	400 V ~ 3N - 50/60 Hz
Elektrik Gücü Gaz	18,5 kW
Tüketim Ölçüsü	-
Boyutlar WxDxH (mm)	750x783x1010
Ağırlık	90 kg
Fiyatı	8.940 €

* Left-to-right door opening: XEVC-1011-EZLM - Additional price 300,00 €

* Lateral supports pitch can be customized under specific request. Additional price 200,00 €



7 GN 1/1

ZERO

Model	XEVC-0711-EZRM
Tepsi Ara Mesafe	67 mm
Voltaj ve Frekans	400 V ~ 3N - 50/60 Hz
Elektrik Gücü Gaz	11,7 kW
Tüketim Ölçüsü	-
Boyutlar WxDxH (mm)	750x783x843
Ağırlık	80 kg
Fiyatı	6.631 €

* Left-to-right door opening: XEVC-0711-EZLM - Additional price 300,00 €

* Lateral supports pitch can be customized under specific request. Additional price 200,00 €

* 220 V~1PH+N+PE Connection kit: Art. XUC129 - Price 22,00 €



5 GN 1/1

ZERO

Model	XEVC-0511-EZRM	ZERO	XEVC-0511-EZRM
Tepsi Ara Mesafe	67 mm		67 mm
Voltaj ve Frekans	230 V ~ 1N - 50/60 Hz		230 V ~ 1N - 50/60 Hz
Elektrik Gücü Gaz	9,3 kW		7 kW
Tüketim Ölçüsü	-		-
Boyutlar WxDxH (mm)	750x783x675		750x783x675
Ağırlık	64 kg		64 kg
Fiyatı	5.066 €		5.066 €

* Left-to-right door opening: XEVC-0511-EZLM / XEVC-0511-EZLM-LP - Additional price 300,00 €

* Lateral supports pitch can be customized under specific request. Additional price 200,00 €



UNOX BAKERTOP RETAIL DAVLUMBAZLI 18 600X400

Model	XETC-18EU-YPRMA
Kilit Türü	Manuel Kilit
Tepsi Kapasitesi	18* 600x400
Tepsi Ara Mesafe	80 mm
Voltaj ve Frekans	400 V ~ 3N - 50/60 Hz
Elektrik Gücü	30.7 kW
Boyutlar (GxDxY mm)	920x1022x2156
Ağırlık	312 kg

31.290 €



UNOX BAKERTOP RETAIL 18 600X400

Model	XETC-18EU-YPRMN
Kilit Türü	Manuel Kilit
Tepsi Kapasitesi	18* 600x400
Tepsi Ara Mesafe	80 mm
Voltaj ve Frekans	400 V ~ 3N - 50/60 Hz
Elektrik Gücü	30.6 kW
Boyutlar (GxDxY mm)	920x1022x2156
Ağırlık	312 kg

27.890 €



UNOX 6 600x400 TEPŞİ ÜNİTESİ

Kapasite 6 600x400

319 €

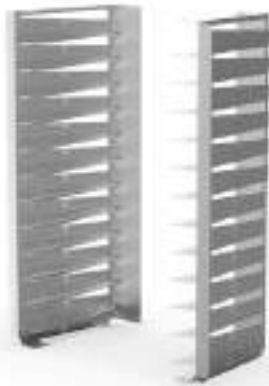

UNOX 12 600x400 TEPŞİ ÜNİTESİ

Kapasite 12 600x400

531 €



QUICK.Load 6+12 600x400 KAPISIZ

Kapasite 18 600x400

Boyutlar (GxDxY mm) 858x594x2002

3695 €



6 GN 1/1

	ELECTRIC	GAS	ETHERNET	ETHERNET
Model	XEDA-0611-EXRS	XEDA-0611-GXRS	XEDA-0611-EXRS-ET	XEDA-0611-GXRS-ET
Tepsi Ara Mesafe	67 mm	67 mm	67 mm	67 mm
Voltaj ve Frekans	380-415V 3N~ / 220-240V 3~ / 220-240V 1N 50 / 60 Hz	220-240V 1~/ 50/60Hz	380-415V 3N~ / 220-240V 3~ / 220-240V 1N 50 / 60 Hz	220-240V 1~/ 50/60Hz
Elektrik Gücü	11,6 kW	1,4 kW	11,6 kW	1,4 kW
Maximum Gaz Gücü	-	15 kW	-	15 kW
Boyutlar WxDxH (mm)	750x841x789	750x841x789	750x841x789	750x841x789
Ağırlık	114 kg	132 kg	114 kg	132 kg
Fiyatı	16.018 €	19.072 €	16.763 €	19.817 €



10 GN 1/1

	ELECTRIC	GAS	ETHERNET	ETHERNET
Model	XEDA-1011-EXRS	XEDA-1011-GXRS	XEDA-1011-EXRS-ET	XEDA-1011-GXRS-ET
Tepsi Ara Mesafe	67 mm	67 mm	67 mm	67 mm
Voltaj ve Frekans	380-415V 3N~ / 220-240V 3~	220-240V 1~	380-415V 3N~ / 220-240V 3~	220-240V 1~
Elektrik Gücü	19,6 kW	1,8 kW	19,6kW	1,8 kW
Maximum Gaz Gücü	-	25 kW	-	25 kW
Boyutlar WxDxH (mm)	750x841x1069	750x841x1069	750x841x1069	750x841x1069
Ağırlık	132kg	151 kg	132 kg	151 kg
Fiyatı	22.499 €	26.075 €	23.244 €	26.820€



6 GN 2/1

	ELECTRIC	GAS	ETHERNET	ETHERNET
Model	XEDA-0621-EXRS	XEDA-0621-GXRS	XEDA-0621-EXRS-ET	XEDA-0621-GXRS-ET
Tepsi Ara Mesafe	77 mm	77 mm	67 mm	67 mm
Voltaj ve Frekans	380-415V 3N~ / 220-240V 3~ / 220-240V 1N 50 / 60 Hz	220-240V 1~/ 50/60Hz	380-415V 3N~ / 220-240V 3~ / 220-240V 1N 50 / 60 Hz	220-240V 1~/ 50/60Hz
Elektrik Gücü	23.1 kW	1,4 kW	23.1 kW	1,4 kW
Maximum Gaz Gücü	-	27 kW	-	27 kW
Boyutlar WxDxH (mm)	860X1180X849	860X1180X849	860X1180X849	860X1180X849
Ağırlık	150 kg	168 kg	150 kg	168 kg
Fiyatı	24.436 €	28.385 €	25.181 €	29.130 €



10 GN 2/1

	ELECTRIC	GAS	ETHERNET	ETHERNET
Model	XEDA-1021-EXRS	XEDA-1021-GXRS	XEDA-1021-EXRS-ET	XEDA-1021-GXRS-ET
Tepsi Ara Mesafe	83 mm	83 mm	83 mm	83 mm
Voltaj ve Frekans	380-415V 3N~ / 220-240V 3~	220-240V 1~	380-415V 3N~ / 220-240V 3~	220-240V 1~
Elektrik Gücü	35.8 kW	2.2 kW	35.8kW	1,8 kW
Maximum Gaz Gücü	-	40 kW	-	40 kW
Boyutlar WxDxH (mm)	860X1180X1219	860X1180X1219	860X1180X1219	860X1180X1219
Ağırlık	207 kg	250 kg	207 kg	250 kg
Fiyatı	32.482 €	37.697 €	33.227 €	38.442 €



5 600x400	ELECTRIC	ETHERNET
Model	XELA-05EU-EXRS	XELA-05EU-EXRS-ET
Tepsi Ara Mesafe	86 mm	86 mm
Voltaj ve Frekans	380-415V 3N~ / 220-240V 3~ / 220-240V 1N 50 / 60 Hz	380-415V 3N~ / 220-240V 3~ / 220-240V 1N 50 / 60 Hz
Elektrik Gücü	11,6 kW	11,6 kW
Maximum Gaz Gücü	-	-
Boyutlar WxDxH (mm)	860x1018x789	860x1018x789
Ağırlık	100 kg	100 kg
Fiyatı	16.018 €	16.763 €



10 600x400	ELECTRIC	ETHERNET
Model	XELA-10EU-EXRS	XELA-10EU-EXRS-ET
Tepsi Ara Mesafe	84 mm	84 mm
Voltaj ve Frekans	380-415V 3N~ / 220-240V 3~	380-415V 3N~ / 220-240V 3~
Elektrik Gücü	21 kW	21kW
Maximum Gaz Gücü	-	-
Boyutlar WxDxH (mm)	860x1018x1219	860x1018x1219
Ağırlık	178kg	178kg
Fiyatı	23.691 €	24.436 €

CHEFTOP-X™ Digital.ID™ COUNTERTOP

Accessories GN 1/1

OPTIC.Cooking



Tepsi yerleştirme sırasında görüntü yakalamak için bir kamera ve tepsi rafını algılamak için bir mesafe sensörü içerir. Fırının yiyecekleri tanımasını ve ÇOKLU pişirirken ilgili pişirme programını otomatik olarak başlatmasını sağlar. Zaman modu. Ön tarafta, aksesuarın çeşitli kullanım aşamalarını tanımlayan bir rgb led çubuğu bulunur. Fırının üstüne monte edilebilir.

Satın alma işlemine dahil:
Kameraların ve telemetrinin kurulumu ve kalibrasyonu.

Premium yükseltme veya Veriye Dayalı Cooking Enterprise yükseltmesi + eklentisi OPTIC.Cooking ile kullanılabilir. Hizmetler listesindeki tüm kurulum ayrıntılarını okuyun.

Uyumlu:

XEDA-*-XRS

Item

XEDOA-11-R

Fiyat:4.470€

Accessories GN 1/1



OPTIC.Cooking çift katlı elektrikli fırınların alt ünitesi için

Fırnlara istifleme, drenaj bağlantısı için gerekli tüm parçaları ve alt fırın için OPTIC.Cooking kitini içerir.

Boyutlar - w x d x h	753 x 764 x 100	Ağırlık	13 kg
Uyumlu	Zorunlu	Item	Fiyat:5.513 €
Sol menteşeli alt fırın. Fırın sütunu XEDA-0611-*X*S (top) + XEDA-0611-EXRS (bottom)	OPTIC.Cooking kolon alt ocağına başarılı montajı için.	XEDOA-11-R-QE	



OPTIC.Cooking çift katlı gazlı fırınların alt ünitesi için

İki fırının istiflenmesi, drenaj bağlantısı ve alt fırın için OPTIC.Cooking kiti için gerekli tüm parçaları içerir.

Boyutlar - w x d x h	753 x 764 x 100	Ağırlık	13 kg
Uyumlu	Zorunlu	Item	Fiyat:6.005 €
Sol menteşeli alt fırın. Fırın sütunu Oven column XEDA-0611-*X*S (top)+ XEDA-0611-GXRS (bottom)	OPTIC.Cooking kolon alt ocağına başarılı montajı için.	XEDOA-11-R-QG	



Yukarıdaki başlık için kurulum kiti (OPTIC.Cooking) (CHEFTOP-X VE BAKERTOP-X)

Bu set, OPTIC. Cooking'in üzerine davlumbaz monte etmek için gereken her şeyi içerir. OPTIC. Cooking, setin satın alınmasına dahil değildir.

Boyutlar - w x d x h	550 x 390 x 260 mm	Ağırlık	1.5 kg
		Item	Fiyat: 164 €
		XUC600	

Accessories 600x400



OPTIC.Cooking

Tepsi yerleştirme sırasında görüntü yakalamak için bir kamera ve tepsi rafını algılamak için bir mesafe sensörü içerir. Fırının yiyecekleri tanımasını ve ÇOKLU pişirirken ilgili pişirme programını otomatik olarak başlatmasını sağlar. Zaman modu. Ön tarafta, aksesuarın çeşitli kullanım aşamalarını tanımlayan bir rgb led çubuğu bulunur. Fırının üstüne monte edilebilir.

Satın alma işlemine dahil:
Kameraların ve telemetrinin kurulumu ve kalibrasyonu.

Premium yükseltme veya Veriye Dayalı Cooking Enterprise yükseltmesi + eklentisi OPTIC.Cooking ile kullanılabilir. Hizmetler listesindeki tüm kurulum ayrıntılarını okuyun.

Uyumlu:	Item	Fiyat: 4.470 €
XELA-*-*XRS	XELOA-EF-R	



OPTIC.Cooking çift katlı elektrikli fırınların alt ünitesi için

İki fırını üst üste koymak için gerekli tüm parçaları, tahliye bağlantısı ve OPTIC.Cooking Alt fırın için pişirme setini içerir.

Boyutlar - w x d x h	863 x 941 x 100	Ağırlık	16 kg
Uyumlu	Zorunlu	Item	Fiyat: 5.573 €
Sol menteşeli alt fırın. Fırın sütunu Oven column XELA-05EU-EX*S (top)+ XELA-05EU-EXRS (bottom)	OPTIC.Cooking kolon alt ocağına başarılı montajı için.	XELOA-EF-R-QE	



XELPA-10E1-V

Tepsi Kapasitesi	10 600x400
Tepsi Ara Mesafe	75 mm
Voltaj ve Frekans	220 V ~ 1N - 50/60 Hz
Elektrik Gücü	2,5 kW
Maksimum Sıcaklık	50 °C
Boyutlar (WxDxH mm)	860x935x1113
Fiyatı	3.978 €

Compatible with
XELA-01EU-CP*



XELPA-10E2-V

Tepsi Kapasitesi	10 600x400
Tepsi Ara Mesafe	75 mm
Voltaj ve Frekans	220 V ~ 1N - 50/60 Hz
Elektrik Gücü	2,5 kW
Maksimum Sıcaklık	50 °C
Boyutlar (WxDxH mm)	860x1075x738
Fiyatı	3.978 €

Compatible with
XELA-01EU-CP*



























DECKTOP XELDA-01EU-C

Tepsi Kapasitesi	1 600x400
Voltaj ve Frekans	220-240V 1N - 50/60 Hz
Elektrik Gücü	2,8 kW
Boyutlar (WxDxH mm)	860x880x523
Maksimum Sıcaklık	300 ° C
Fiyatı	5215 €



DECKTOP XELDA-02EU-C

Tepsi Kapasitesi	1 600x400
Voltaj ve Frekans	400 V 1N - 50/60 Hz
Elektrik Gücü	6,7 kW
Boyutlar (WxDxH mm)	860x1193x523
Maksimum Sıcaklık	300 ° C
Fiyatı	5662 €

	COOKING ESSENTIALS START-UP SET The kit contains n°1 GRP815, TG936, TG885, TG970, TG895	XUC018	900 €		FAKIRO™ Aluminium plate for pizza and focaccia. h 37 mm	TG715	129 €
	FAKIRO™ Ribbed-flat aluminium plate for pizza and focaccia h 12 mm. Not compatible with XECC-1013-EPRM/XECC-0513-EPRM ovens h 12 mm	TG875	209 €		STEAM Stainless steel grid for steaming. h 30 mm	GRP710	114 €
	STEAM Stainless steel grid for steaming. h 40 mm	GRP815	132 €		POLLO.BLACK Non-stick stainless steel grid to grill 4 chickens. h 140 mm	GRP715	182 €
	POLLO.BLACK Non-stick stainless steel grid to grill 8 chickens. h 167 mm	GRP825	238 €		GRILL Enamel coated pan for grilling. h 37 mm	TG720	178 €
	POLLO.WASH washing basket Enables you to wash three POLLO.BLACK grills in the oven during its normal wash cycle. h 27 mm	GRP860	€		PAN.FRY Enamel coated pan for frying. h 30 mm	TG735	75 €
	POLLO.GRILL Stainless steel grid to grill 3 open chickens. h 27 mm	GRP840	154 €		FORO.BLACK Non-stick perforated aluminium pan for pastry and bakery products. h 15 mm	TG730	?
	EGGS 6x2 Non-stick aluminium pan designed to perfectly fry up to 12 eggs (2 in each cavity) in less than 4 minutes. h 16 mm.	TG935	164 €				
	EGGS 8x1 Non-stick aluminium pan designed to perfectly fry up to 8 eggs in less than 3 minutes. h 16 mm	TG936	197 €				
	BACON.40 Pan for bacon with fat collection. h 41 mm	TG945	215 €				
	GRILL Non-stick aluminium pan for grilling. h 37 mm	TG885	211 €				
	FAKIRO.GRILL Non-stick ribbed-flat aluminium plate for grilling. h 12 mm	TG870	287 €				
	SUPER.GRILL Non-stick ribbed aluminium plate for grilling food to be load on additional grid GRP 970 for convenient load of batches. TG 970 h 28 mm - GRP 970 h 40 mm	TG970	301€				
	Stainless steel grid with handles for easy loading Additional grid for the model TG970; h 40 mm.	GRP970	71 €				
	PAN.FRY Enamel coated pan for frying. h 20 mm	TG905	85 €				
	FORO.BLACK Non-stick perforated aluminium pan for pastry and bakery products. h 15 mm	TG890	103 €				
	BLACK.20 Non-stick stainless steel pan. h 20 mm	TG895	135 €				
	BLACK.40 Non-stick stainless steel pan. h 40 mm	TG900	136 €				
	FORO.SILICO Silicone coated perforated aluminium pan for pastry and bakery products. h 12 mm	TG975	65 €				

GN 1/1 ACCESSORIES FOR TRAYS

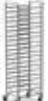
	FORO.SILICO Capacità: 21 GN 1/1 - Distanza: 70 mm Dimensioni: 450x608x1700 WxDxH mm Peso: 10 Kg	XTB0002	1.476 €
---	---	----------------	----------------



PANS & GRIDS

FOR CHEFTOP MIND.MAPS™ & CHEFLUX™ GN 1/1

	Stainless steel pan h 20 mm	TG805	67 €
	h 40 mm	TG815	78 €
	h 65 mm	TG825	85 €
	Perforated stainless steel pan h 20 mm	TG810	70 €
	h 40 mm	TG820	75 €
	h 65 mm	TG830	78 €
	Flat stainless steel grid h 16 mm	GRP806	53 €

PANS & GRIDS

FOR CHEFTOP MIND.MAPS™ GN 2/3

	Stainless steel pan h 40 mm	TG705	57 €
	Perforated stainless steel pan h 40 mm	TG710	64 €
	Flat stainless steel grid h 15 mm	GRP705	42 €

FORO.BAKE

Perforated aluminium pan for pastry and bakery products; h 15 mm. Can only be ordered in multiples of 2 pieces.



| 600x400 | TG410 | 56 €

| 460x330 | TG310 | 36 €

FORO.BLACK

Non-stick perforated aluminium pan for pastry and bakery products; h 15 mm. Can only be ordered in multiples of 2 pieces.



| 600x400 | TG430 | 72 €

| 460x330 | TG330 | 48 €

FAKIRO™

Aluminium plate with 2 sides: flat side to bake, toast and regenerate pizza, focaccia and bread. Ribbed side to bake, toast and regenerate frozen pizza and focaccia. The ribbed side allows to evacuate the extra humidity produced during the defrosting process; h 13 mm.



| 600x400 | TG440 | 222 €

| 460x330 | TG335 | 128 €

FAKIRO.GRILL

Non stick alluminium plate with 2 sides: flat side to bake, toast and fresh pizza, focaccia and bread. Ribbed side to bake, toast and regenerate frozen pizza and focaccia. The non-stick coating prevent burnt food stick on the tray. The ribbed side allows to evacuate the extra humidity produced during the defrosting process; h 13 mm.



| 600x400 | TG465 | 343€

BAGUETTE.GRID

Chromium grid for pre-cooked baguettes or midi-baguettes. The light structure permits huge amount of heat and air on the food for a quicker baking process; h 27 mm

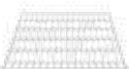

| 600x400 | GRP410 | 48 €

| 460x330 | GRP310 | 42 €

FORO.BAGUETTE

5 channels aluminium tray for pre-cooked frozen baguettes or midi-baguettes; h 34 mm.



| 600x400 | TG445 | 78 €

FORO.BAGUETTE.BLACK

5 channels non-stick aluminium tray for fresh baguettes or midi-baguettes; h 24 mm.



| 600x400 | TG435 | 96 €

BAKE.BLACK

Non-stick aluminum tray; h 15,5 mm. Can only be ordered in multiples of 2 pieces.



| 600x400 | TG460 | 64 €

BAKE 600x400

Aluminium pan; h 15 mm. Can only be ordered in multiples of 2 pieces.



| 600x400 | TG405 | 48 €

BAKE 460x330

Aluminium pan; h 11 mm. Can only be ordered in multiples of 2 pieces.



| 460x330 | TG305 | 29 €

STEEL BAKE

Stainless steel pan; h 20 mm.



| 600x400 | TG450 | 120 €

PAN.FRY

Enamelled pan; h 20 mm.



| 460x330 | TG350 | 64 €

CHROMO GRID

Flat chromium plated wire grid, h 14 mm.

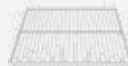

| 600x400 | GRP405 | 38 €

| 460x330 | GRP305 | 29 €

FORO.SILICO

Silicone coated perforated aluminium pan for pastry and bakery products; h 9 mm.

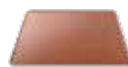

| 600x400 | TG415 | 72 €

| 460x330 | TG315 | ?

ACCESSORIES FOR TRAYS



Tray Trolley

Capacity: 18 400x600
Pitch: 80 mm
Dimensions: 526x695x1700 WxDxH mm
Weight: 15 Kg

| 400x600 | XT B0003 | 1.475 €

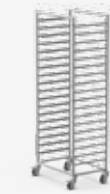

Tray Trolley

Capacity: 18 600x400
Pitch: 80 mm
Dimensions: 726x495x1701 WxDxH mm
Weight: 15 Kg

| 600x400 | XT B0005 | 1.475 €

CLEANING AGENT



SPRAY&Rinse

Spray detergent for BAKERLUX SHOP:Pro™ ovens. One box contains n° 12 x 750 ml spray bottles. Trash the bottle once you have used the product.

| DB1044 | 183 €



EVEREO 600 10 GN1/1

Kapasite	10 GN1/1
Porsiyon Kapasitesi	200 Porsiyon
Tepsi Ara Mesafe	67 mm
Voltaj ve Frekans	220-240 V ~ 1N - 50/60 Hz
Elektrik Gücü	2,9 kW
Boyutlar (GxDxY mm)	750x618x916
Ağırlık	91,5 kg
Fiyatı	10.877 €



EVEREO 900 10 GN1/1

Kapasite	10 GN1/1
Porsiyon Kapasitesi	200 Porsiyon
Tepsi Ara Mesafe	67 mm
Voltaj ve Frekans	220-240 V ~ 1N - 50/60 Hz
Elektrik Gücü	2,9 kW
Boyutlar (GxDxY mm)	535x888x916
Ağırlık	75 kg
Fiyatı	10.877 €



EVEREO CUBE 10 GN 460x330

Kapasite	10 460x330
Porsiyon Kapasitesi	80 Porsiyon
Tepsi Ara Mesafe	28 mm
Voltaj ve Frekans	220-240 V ~ 1N - 50/60 Hz
Elektrik Gücü	1,5 kW
Boyutlar (GxDxY mm)	600x632x590
Ağırlık	75 kg
Fiyatı	5.364 €

600x400 PLUS & ONE

BAKERTOP MIND.Maps™ ACCESSORIES.

	Single unit installation kit: Contains water drain, fittings, pipe U-trap and connections.	XUC001	301 €		Hood with steam condenser (only for electric ovens) Voltage: 230 V - 1N - Frequency: 50 / 60 Hz - Electrical power: 100 W Exhaust chimney diameter: 121 mm - Min. air flow: 310 m ³ /h - Max. air flow: 390 m ³ /h - Dimensions: 860x1145x240 WxDxH mm - Weight: 25 Kg	XEBHC-HCEU	2.727 €
	Single unit installation kit: Contains water drain, fittings, pipe U-trap, connections and 1 liter of DET&Rinse™ PLUS to immediately start to work. Contains chemical detergent UN 1814, 8, II - ADR LIMITED QUANTITY	XUC001-DR	301 €		Activated carbon filter Activated carbon filter for hood with steam condenser to further eliminate strong odors. Compatible with: XEBHC-HCEU - Dimensions: 413x655x108 WxDxH mm Weight: 11 Kg	XUC140	738 €
	Double stack installation kit for electric ovens: Contains steel components, water drain, U-trap and all the necessary fittings to install double-stack electric ovens.	XEAQC-00E2-E	634 €		Waterless hood (only for electric ovens) Compatible with: XEBC-10EU-EPRM/ XEBC-06EU-EPRM/ XEBC-04EU-EPRM Voltage: 230 V - 1N Frequency: 50 / 60 Hz - Electrical power: 125 W Dimensions: 860x1000x217 WxDxH mm - Weight: 20 Kg	XEBHC-ACEU	2.727 €
	Double stack installation kit for electric ovens: Contains steel components, water drain, U-trap and all the necessary fittings to install double-stack electric ovens plus two bottles (2L) of DET & Rinse™ PLUS detergent. Contains chemical detergent UN 1814, 8, II - ADR limited quantity.	XEAQC-00E2-E-DR	634 €		Gas exhausts collection for gas ovens Exhaust chimney diameter: 150 mm Dimensions: 478x254x150 WxDxH mm - Weight: 3,5 kg	XUC070	€
	Double stack installation kit for gas ovens: Contains steel components, water drain, U-trap and all the necessary fittings to install double-stack gas ovens. XEBC-06EU-GP*M (bottom) + XEBC-06EU-GP*M (top).	XEAQC-00E2-G	634 €		Neutral cabinet Capacity: 8 600x400 - Pitch: 57 mm Dimensions: 860x860x720 WxDxH mm - Weight: 35 Kg	XWAEAC-08EF	€
	DET&Rinse PLUS tank holder for MAXI.Link columns with DeckTop or Intermediate stand: OVEN + DECKTOP + PROVER, OVEN + INTERMEDIATE STAND + PROVER	XUC060	310 €		SMART.Drain manual kit for neutral cabinet and high open stand Compatible with: XWAEAC-08EF/ XWARC-07EF-H, compatible with PLUS ovens only	XUC020	902 €
	Double stack installation kit for MAXI.Link column: DECKTOP + OVEN Includes all parts and connections for stacking.	XUC061	783 €		Ultra high open stand with lateral supports Recommended for: XEBC-04EU-EPRM/XEBC-04EU-E1RM Dimensions: 842x804x888 WxDxH mm Capacity: 7 600x400 - Pitch: 60 mm - Weight: 35 Kg	XWARC-07EF-UH	1.237 €
	Double stack installation kit for MAXI.Link columns: PROVER + DECKTOP (1 600x400) or DECKTOP (1 600x400) + DECKTOP (1 600x400) Includes all parts and connections for stacking.	XUC062	€		High open stand with lateral supports Dimensions: 842x713x752 WxDxH mm Capacity: 7 600x400 - Pitch: 60 mm - Weight: 33 Kg	XWARC-07EF-H	1148 €
	Lateral support for GN 1/1 pans Compatible with: XEBC-04EU (Capacity: 4 GN 1/1 - Pitch: 80 mm)	XUC050	364 €		Lateral support for stand Compatible with: Art.: XWARC-00EF-H / Art.: XWARC-00EF-UH Capacity: 7 600x400 - Pitch: 60 mm - Weight: 3 Kg	XWALC-07EF-H	221 €
	Compatible with: XEBC-06EU (Capacity: 6 GN 1/1 - Pitch: 80 mm)	XUC051	364 €		Intermediate open stand Dimensions: 842x713x462 WxDxH mm - Weight: 9 Kg	XWARC-00EF-M	731 €
	Compatible with: XEBC-10EU (Capacity: 10 GN 1/1 - Pitch: 80 mm)	XUC052	364 €		Low open stand Dimensions: 842x713x305 WxDxH mm Weight: 5,5 kg	XWARC-00EF-L	678 €
	Heat shield kit: to be used when the oven is installed next to a fryer grill or any other heating source. Suitable for both sides of the oven. Shipped in two pieces. Dimensions: 15x816x99 - 15x72x628 WxDxH mm - Weight: 1,3 kg	XUC041	191 €		Floor positioning stand Mandatory for oven unit positioning on the floor Dimensions: 842x713x113 WxDxH mm Weight: 3,5 kg	XWARC-00EF-F	576 €
	Cooking fat and liquid collection kit: non-stick stainless-steel container h20mm, designed with special bendings and a central hole to collect liquids and fat dripping from the food and direct them to the center of the drain to reduce the dirtiness on the cooking chamber. Strongly recommended with SMART.Drain and in any dirty intensive cooking of poultry and meat.	XUC047	191 €		Wheels kit with safety chains 4 wheels complete Kit: 2 wheels with brake - 2 wheels without brake. Compatible with: XEBPC-12EU-B/ XEBPC-08EU-B/ XWAEAC-08EF/ XWARC-00EF-F/ XWARC-00EF-L/ XWARC-00EF-M/ XWARC-07EF-H/ XWARC-07EF-UH.	XUC012	400 €
	Kit cooling drain	XHC005	233 €		Intermediate stand Dimensions: 860x817x309 WxDxH mm - Weight: 20 Kg	XEBIC-03EU	1096 €
	2-Stage safety door lock / opening	XUC002	48 €		Steam.BOOST: Increases steam production by 50% for 6 minutes, for optimal baking results. For model: XEBC-04EU-EPR	XUC080	406 €
	UNOX.Link extra fine sous-vide core probe	XEC004	604 €		For model: XEBC-06EU-EPR	XUC081	604 €
	Shower kit	XHC001	310 €		For model: XEBC-10EU-EPR	XUC082	775 €



HIZLI PIŞİRME ÖZELLİĞİNE SAHİP PROFESYONEL KONVEKSİYON FIRIN SPEED.Compact ECO



SPEED.Compact kullanım kolaylığını en üst düzeye çıkarırken servis süresini en aza indiren profesyonel hızlandırılmış pişirme fırınıdır. Kompakt ve sessiz tasarımı sayesinde kokuları giderebilir ve her bağlamda mükemmel bir şekilde bütünleşir.

XEMA-01NS-MCDN

Kapasite	1 330x330
Tepsi Ara Mesafe	-
Gerilimi	220-240 V 1~
Elektrik Gücü	3.6 kW
Boyutlar (GxDxH mm)	424x719x616
Ağırlık	50 kg
Fiyatı	6.833 €



Yapışmaz alüminyum üst oluklu plakalı alüminyum düz plaka. Tavadaki yiyecekleri hızlı bir şekilde düzenlemek ve çıkarmak için özel bir kepçe ile donatılmıştır. Topuzun üst tarafında mükemmel işaretler elde etmek için idealdir. Uyumlu Model; SPEED.Compact™

625 €



SPEED.Basket MEDIUM

Mesh cooking basket.

Dimensions - w x d x h 280 x 180 x 25 mm

Item
TG127

171 €



SPEED.Basket SMALL

Mesh cooking basket.

Dimensions - w x d x h 180 x 140 x 25 mm

Item
TG126

165 €



SPEED.Basket SLIM

Mesh cooking basket.

Dimensions - w x d x h 140 x 280 x 13 mm

Item
TG131

150 €



SPEED.Basket LARGE

Mesh cooking basket.

Dimensions - w x d x h 280 x 280 x 25 mm

Item
TG132

193 €



HIZLI PİŞİRME FIRINI 3* 46x33 TEPŞİ BAKERLUX SPEED.Pro™, çok işlevli ve çok yönlü bir üründe bir arada var olmak için bir araya gelen iki ileri teknolojinin birleşimidir. İki kat benzersiz olmak için doğmuş

XESR-03HS-EDDN

Kapasite	3 460x330
Tepsi Ara Mesafe	75 mm
Hız Kapasitesi	1 HIZ.Plaka
Gerilimi	380-415 V
Elektrik Gücü	6,5 kW
Boyutlar (GxDxH mm)	600x797x541
Ağırlık	88 kg
Fiyatı	11.324 €



SPEED-X Fırın

Kombi ve Hyper Speed pişirme fonksiyonlarına sahiptir. SENSE.Clean özelliği ile fırınızdaki kir seviyesine bağlı otomatik yıkama özelliği mevcuttur.

XEPA-0523-EXRN

Kapasite	1 GN 2/3 Hyper Speed modu / 5 veya 10 GN2/3 Kombi modu
Tepsi Ara Mesafe	70 mm
Frekans	50 Hz
Gerilimi	230-1N/400 V-3N
Elektrik Gücü	9 kW
Boyutlar (GxDxH mm)	535x740x811
Ağırlık	107 kg
Fiyatı	17.955 €

HALSAR

spidocook™

FİYAT LİSTESİ



SPIDOGLOSS BLACK SMOOTH SURFACES



MANUAL

SP 010 P

Plate size:	N° 1 250x250 mm
Frequency	50 / 60 Hz
Voltage	230 V~ 1N
Power	1,5 kW
Max. temperature	400 °C
Size WxDxH (mm)	331x458x176
Weight	10 Kg

PRICE

1236 €

DIGITAL

SP 010 X

Plate size:	N° 1 250x250 mm
Frequency	50 / 60 Hz
Voltage	230 V~ 1N
Power	1,5 kW
Max. temperature	350 °C
Size WxDxH (mm)	331x458x176
Weight	10 Kg

1713 €



MANUAL

SP 015

Plate size:	N° 1 400x300 mm
Frequency	50 / 60 Hz
Voltage	230 V~ 1N
Power	3 kW
Max. temperature	400 °C
Size WxDxH (mm)	481x457x182
Weight	14.9 Kg

PRICE

1637 €



MANUAL

SP 020 P

Plate size:	N° 2 250x250 mm
Frequency	50 / 60 Hz
Voltage	230 V~ 1N
Power	3 kW
Max. temperature	400 °C
Size WxDxH (mm)	619x458x176
Weight	17 Kg

PRICE

2011 €

DIGITAL

SP 020 X

Plate size:	N° 2 250x250 mm
Frequency	50 / 60 Hz
Voltage	230 V~ 1N
Power	3 kW
Max. temperature	350 °C
Size WxDxH (mm)	619x458x176
Weight	17 Kg

2756 €

SPIDOGLOSS BLACK RIBBED SURFACES



MANUAL
SP 010 PR

Plate size:	N° 1 250x250 mm
Frequency	50 / 60 Hz
Voltage	230 V~ 1N
Power	1,5 kW
Max. temperature	400 °C
Size WxDxH (mm)	331x458x176
Weight	10 Kg
PRICE	1281 €

DIGITAL
SP 010 XR

Plate size:	N° 1 250x250 mm
Frequency	50 / 60 Hz
Voltage	230 V~ 1N
Power	1,5 kW
Max. temperature	350 °C
Size WxDxH (mm)	331x458x176
Weight	10 Kg
PRICE	1788 €



MANUAL
SP 015 PR

Plate size:	N° 1 400X300 mm
Frequency	50 / 60 Hz
Voltage	230 V~ 1N
Power	3 kW
Max. temperature	400 °C
Size WxDxH (mm)	481x457x182
Weight	14,9 Kg
PRICE	1862 €



MANUAL
SP 020 PR

Plate size:	N° 2 250x250 mm
Frequency	50 / 60 Hz
Voltage	230 V~ 1N
Power	3 kW
Max. temperature	400 °C
Size WxDxH (mm)	619x458x176
Weight	17 Kg
PRICE	2130 €

DIGITAL
SP 020 XR

Plate size:	N° 2 250x250 mm
Frequency	50 / 60 Hz
Voltage	230 V~ 1N
Power	3 kW
Max. temperature	350 °C
Size WxDxH (mm)	619x458x176
Weight	17 Kg
PRICE	2905 €

SPIDOGLOSS BLACK SMOOTH SURFACES



MANUAL

SP 020 PT

Plate size:	N° 2 250x250 mm
Frequency	50 / 60 Hz
Voltage	230 V~ 1N
Power	3 kW
Max. temperature	400 °C
Size WxDxH (mm)	619x458x176
Weight	17 Kg

PRICE 1788 €

SPIDOFLAT BLACK SMOOTH SURFACES



MANUAL

SP 200

Plate size:	N° 1 280x440 mm
Frequency	50 / 60 Hz
Voltage	230 V~ 1N
Power	2,5 kW
Max. temperature	400 °C
Size WxDxH (mm)	398x654x129
Weight	10 Kg

PRICE 1035 €

SP 300



Plate size:	N° 2 280x440 mm
Frequency	50 / 60 Hz
Voltage	230 V~ 1N / 400 V~ 3N
Power	5 kW
Max. temperature	400 °C
Size WxDxH (mm)	693x654x129
Weight	17 Kg

PRICE 1683 €



SPIDOCLEAN

DB1046A0

Type	Spray detergent
Content	750 ml
Pack quantity	12 bottles
PRICE 12 Spray detergents	208 €



YAVAŞ PIŞİRME VE SICAK TUTMA KABİNİ

Model	SCH 030
Tepsi Kapasite	3 x Tray GN 1/1
Tepsi Ara Mesafe	67 mm
Voltaj ve Frekans	230 V ~ 1N - 50/60 Hz
Elektrik Gücü	0,76 kW
Maximum Sıcaklık	120 °C
Boyutlar WxDxH (mm)	436x645x409
Ağırlık	25 kg
Fiyatı	2.531 €



SLOW-COOK ve HOLD FIRIN

COOK fonksiyonu (maksimum 120 °C) yavaşça pişirmenizi, etin yumuşaklığını kademeli olarak arttırmayı ve kilo kaybını azaltmayı sağlar. Çekirdek prob sayesinde her zaman sulu, eşit olarak pişirilmiş yiyecekler alabilirsiniz.

Tutma fonksiyonu (HOLD), yiyecekleri pişirme odasının içinde, tüketimi için ideal sıcaklıkta tutar. Yemekler, yoğun saatlerde bile hızlı servis için her zaman hazırdır.

CALDOLUX ile gerçek pişirme ve bir veya daha fazla yavaş pişirme fırınına istifleyen istasyonlar oluşturabilirsiniz. Bu çözüm, farklı pişirme süreleri ve sıcaklıkları gerektiren yiyecekleri aynı anda pişirmenizi sağlar. Ayrıca, bir veya iki fırın kullanarak iş yükünü daha iyi yönetebileceksiniz.

Dört tutamak hareket etmeyi çok kolaylaştırır; Bu şekilde, her şey dahil, ideal 230V'luk soket sayesinde, ideal tüketim sıcaklığında yemek pişirebilir veya tutabilirsiniz.



HALSAR



FİYAT LİSTESİ



iDensityControl

Sizin için, zamandan ve paradan tasarruf sağlayan, daha fazla performans anlamına gelir. Üstelik lezzete daha fazla yansır.

iCookingSuite

İşte, kişisel hedefinizi tekrar tekrar aşabilmenizi sağlayan akıllı pişirme sistemi. Verimli, kolay, güvenli.

iProductionManager

Lojistik çabadan tasarruf edin, üretimi yalınlaştırın ve personel işçiliğini minimuma indirin. Üstelik kalite hep aynı kalsın. Geleceğin mutfağında yaşam: Sakin ve Huzurlu.

iCareSystem

iCareSystem sayesinde temizlik maddesi, su ve zamandan tasarruf eder ve hijyen, işletim maliyeti ve çevre açısından öne geçersiniz.

iCombi PRO 6x2/3 GN Tepsisi



Model	ICP XS
Tepsi Kapasitesi	6 x 2/3 GN
Voltaj ve Frekans	400 V ~ 3N - 50/60 Hz
Elektrik/Gaz Gücü	5,4 kW
Boyutlar WxDxH (mm)	655x621x567
Ağırlık	67 kg
Fiyatı	10.296 €



iCombi PRO 6x1/1 GN Tepsisi



Model	ICP 61E	ICP 61G
Tepsi Kapasitesi	6 x 1/1 GN	6 x 1/1 GN
Voltaj ve Frekans	400 V ~ 3N - 50/60 Hz	230 V ~ 1N - 50/60 Hz
Elektrik/Gaz Gücü	10,25 kW	13 kW / 13,5 kW
Boyutlar WxDxH (mm)	850x842x754	850x842x754
Ağırlık	99 kg	117 kg
Fiyatı	12.876 €	15.360 €



iCombi PRO 6x2/1 GN Tepsisi



Model	ICP 62E	ICP 62G
Tepsi Kapasitesi	6 x 2/1 GN	6 x 2/1 GN
Voltaj ve Frekans	400 V ~ 3N - 50/60 Hz	230 V ~ 1N - 50/60 Hz
Elektrik/Gaz Gücü	21,6 kW	28 kW / 29,5kW
Boyutlar WxDxH (mm)	1072x1042x754	1072x1042x754
Ağırlık	137 kg	144 kg
Fiyatı	19.668 €	22.824 €



iCombi PRO 10x1/1 GN Tepsisi



Model	ICP 101E	ICP 101G
Tepsi Kapasitesi	10 x 1/1 GN	10 x 1/1 GN
Voltaj ve Frekans	400 V ~ 3N - 50/60 Hz	230 V ~ 1N - 50/60 Hz
Elektrik/Gaz Gücü	18 kW	22 kW / 23 kW
Boyutlar WxDxH (mm)	850x842x1014	850x842x1014
Ağırlık	127 kg	155 kg
Fiyatı	18.108 €	21.000 €



iCombi PRO 10x2/1 GN Tepsisi



Model	ICP 102E	ICP 102G
Tepsi Kapasitesi	10 x 2/1 GN	10 x 2/1 GN
Voltaj ve Frekans	400 V ~ 3N - 50/60 Hz	230 V ~ 1N - 50/60 Hz
Elektrik/Gaz Gücü	36 kW	40 kW - 42 kW
Boyutlar WxDxH (mm)	1072x1042x1014	1072x1042x1014
Ağırlık	179 kg	192 kg
Fiyatı	26.160 €	30.348 €





iCombi PRO 20x1/1 GN Tepsi

Model	ICP 201E	ICP 201G
Tepsi Kapasitesi	20 x 1/1 GN	20 x 1/1 GN
Voltaj ve Frekans	400 V ~ 3N - 50/60 Hz	230 V ~ 1N - 50/60 Hz
Elektrik/Gaz Gücü	36 kW	42 kW - 44 kW
Boyutlar WxDxH (mm)	877x913x1807	877x913x1807
Ağırlık	263 kg	284 kg
Fiyatı	30.624 €	34.596 €



iCombi PRO 20x2/1 GN Tepsi

Model	ICP 202E	ICP 202G
Tepsi Kapasitesi	20 x 2/1 GN	20 x 2/1 GN
Voltaj ve Frekans	400 V ~ 3N - 50/60 Hz	230 V ~ 1N - 50/60 Hz
Elektrik/Gaz Gücü	66 kW	80 kW - 84 kW
Boyutlar WxDxH (mm)	1082x1117x1807	1082x1117x1807
Ağırlık	336 kg	379 kg
Fiyatı	43.896 €	49.596 €

BAKIM ÜRÜNLERİ

Bakım ürünleri özel olarak RATIONAL cihazlarının gereklerine göre tasarlanmıştır. Yatırımınızın değerini ancak orijinal RATIONAL bakım ürünleriyle garantileyebilirsiniz. Orijinal RATIONAL bakım ürünlerinin özellikleri:

- > En iyi temizleme sonucu
- > Kire ve kirece karşı güçlü
- > Maksimum verim
- > İdeal uzun süreli bakım
- > Maksimum işletim güvenliği
- > Sağlıklı yemekler için optimum hijyen güvenliği
- > Minimum temizlik ve bakım maliyeti

Bütün SelfCookingCenter® ve CombiMaster® Plus modelleri için RATIONAL temizlik tableti (05/2017 tarihinden itibaren üretilen CombiMaster® Plus üniteler)

RATIONAL tarafından geliştirilen ve yeni bir yoğun etken madde bileşimine sahip temizlik tableti daima en yüksek temizleme gücünü garantiler. Yüksek konsantrasyona sahip olduğundan son derece verimlidir.

CareControl sistemli SelfCookingCenter® modelleri için RATIONAL bakım tableti

Son derece etkili bakım maddeleri etkin koruma sağlar ve SelfCookingCenter® ünitenizin ömrünü önemli ölçüde uzatır. Bakım tabletlerinde bulunan özel kireç çözücüler, kireç oluşumunu daha ortaya çıkmadan önce engeller. Suyu yumuşatmaya ve zahmetli bir şekilde kireç gidermeye gerek kalmadan maksimum işletim güvenliği sağlanır.

iCombi Pro ve iCombi Classic için Active Green Temizlik Tabletleri

Yüksek etki düzeyine sahip fosforsuz ve fosforsuz yeni formül sayesinde sıradan temizlik maddelerine kıyasla %50'ye varan oranda tasarruf yapılır.

KOD:
56.00.210

Temizlik tabletleri, 100 adet **132 €**

KOD:
56.00.562

Bakım tabletleri, 150 adet **155 €**

KOD:
56.01.535

Temizlik tabletleri, 150 adet **170 €**

Mobil tabak arabaları

Tabaklar için mobil raflar ile önceden hazırlanmış 120 adede kadar tabağı (maksimum 31 cm çapında) Finishing® işlemiyle hazırlamanızı sağlar.

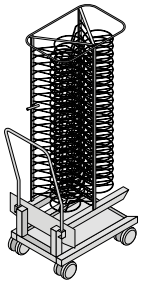

60 Tabak, 50 Tabak	GN201	2.731 €
84 Tabak, 100 Tabak	GN202	3.342 €
120 Tabak	GN202	4.410 €

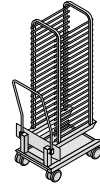

522x809x1718 mm

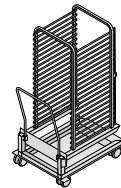

772x1016x1718 mm

Mobil tepsi arabası

RATIONAL ünitesinin hızlı ve kolay bir şekilde doldurulmasını ve boşaltılmasını sağlar.

Standart 20 Raflı, 15 Raflı (84mm), 16 Raflı (80 mm), 17 Raflı (74 mm)	GN201	2.398 €
Pastane Normu	GN201	2.398 €
Standart 20 Raflı 15 Raflı (84mm) 16 Raflı (80 mm) 17 Raflı (74 mm)	GN202	3.017 €

iCombiClassic

Kolay programlama 12 adıma kadar, birden çok aşamalı pişirme işlemlerini içeren, 100 programa kadar programlama.

ClimaPlus

Nem alma performansındaki uç değerler ve nem oranının %10'luk kademelerle ayarlanması sayesinde pişirme kabiniinde hassas bir iklim elde edilir. Daha hızlı sonuç almak için.

Temizlik ve Kireç Giderme

Gece de çalıştırılabilen otomatik temizlik, fosfatsız temizlik tabletleri ve daha az temizlik maddesi tüketimi daha temiz mümkün değil, Care-System kireçlenmeyi önler.

Led Pişirme Kabini Aydınlatması

Güven iyidir, kontrol daha da iyidir. Yüksek ışık yoğunluğu ve nötr ışık rengi sayesinde malzemelerin dış pişme düzeyi kolayca görülür.



COMBI MASTER® PLUS



Model	CM PLUS XS
Tepsi Kapasitesi	6 x 2/3 GN
Voltaj ve Frekans	400 V ~ 3N - 50/60 Hz
Elektrik/Gaz Gücü	5,7 kW
Boyutlar WxDxH (mm)	655x555x567
Ağırlık	62 kg
Fiyatı	8.088 €



iCombi Classic 6x1/1 GN Tepsi



Model	ICC 61E	ICC 61G
Tepsi Kapasitesi	6 x 1/1 GN	6 x 1/1 GN
Voltaj ve Frekans	400 V ~ 3N - 50/60 Hz	230 V ~ 1N - 50/60 Hz
Elektrik/Gaz Gücü	10,25 kW	13 kW - 13,5 kW
Boyutlar WxDxH (mm)	850x842x754	850x842x754
Ağırlık	93 kg	101 kg
Fiyatı	10.128 €	12.072 €



iCombi Classic 6x2/1 GN Tepsi



Model	ICC 62E	ICC 62G
Tepsi Kapasitesi	6 x 2/1 GN	6 x 2/1 GN
Voltaj ve Frekans	400 V ~ 3N - 50/60 Hz	230 V ~ 1N - 50/60 Hz
Elektrik/Gaz Gücü	21,6 kW	28 kW - 29,5 kW
Boyutlar WxDxH (mm)	1072x1042x754	1072x1042x754
Ağırlık	131 kg	128 kg
Fiyatı	15.468 €	17.940 €



iCombi Classic 10x1/1 GN Tepsi



Model	ICC 101E	ICC 101G
Tepsi Kapasitesi	10 x 1/1 GN	10 x 1/1 GN
Voltaj ve Frekans	400 V ~ 3N - 50/60 Hz	230 V ~ 1N - 50/60 Hz
Elektrik/Gaz Gücü	18 kW	22 kW - 23 kW
Boyutlar WxDxH (mm)	850x842x1014	850x842x1014
Ağırlık	121 kg	139 kg
Fiyatı	14.468 €	16.512 €



iCombi Classic 10x2/1 GN Tepsi



Model	ICC 102E	ICC 102G
Tepsi Kapasitesi	10 x 2/1 GN	10 x 2/1 GN
Voltaj ve Frekans	400 V ~ 3N - 50/60 Hz	230 V ~ 1N - 50/60 Hz
Elektrik/Gaz Gücü	36 kW	40 kW - 42 kW
Boyutlar WxDxH (mm)	1072x1042x1014	1072x1042x1014
Ağırlık	160 kg	184 kg
Fiyatı	20.568 €	23.844 €



iCombi Classic 20x1/1 GN Tepsi

Model	ICC 201E	ICC 201G
Tepsi Kapasitesi	20 x 1/1 GN	20 x 1/1 GN
Voltaj ve Frekans	400 V ~ 3N - 50/60 Hz	230 V ~ 1N - 50/60 Hz
Elektrik/Gaz Gücü	36 kW	42 kW - 44kW
Boyutlar WxDxH (mm)	877x913x1807	877x913x1807
Ağırlık	231 kg	276 kg
Fiyatı	26.328 €	29.736 €



iCombi Classic 20x2/1 GN Tepsi

Model	ICC 202E	ICC 202G
Tepsi Kapasitesi	20 x 2/1 GN	20 x 2/1 GN
Voltaj ve Frekans	400 V ~ 3N - 50/60 Hz	230 V ~ 1N - 50/60 Hz
Elektrik/Gaz Gücü	66 kW	80 kW - 84kW
Boyutlar WxDxH (mm)	1082x1117x1807	1082x1117x1807
Ağırlık	304 kg	371 kg
Fiyatı	37.728 €	42.636 €

ÖZEL AKSESUARLAR

RATIONAL ünitelerini tam kapasiteyle kullanabilmeniz ancak orijinal RATIONAL aksesuarları kullandığınızda mümkündür. Ön pişirme yapılmış ürünlerin hazırlanması, tavuk ve ördek kızartma, bütün kuzu veya oğlak hazırlamak gibi özel uygulamalar da ancak bu şekilde mümkündür. Şinitzel ve biftek bile zahmetli çevirme işlemlerine gerek kalmadan hazırlanır. Orijinal RATIONAL aksesuarları, özel olarak RATIONAL ünitelerine uygun şekilde tasarlanmıştır. Aksesuarlar son derece sağlamdır ve dolayısıyla profesyonel mutfaklardaki ağır kullanım koşullarına bile son derece uygundur.

TRILAX - Delikli fırınlama tepsileri, kızartma ve fırınlama tepsileri

RATIONAL'ın alüminyum fırınlama tepsileri, mükemmel yapısal özelliklere sahip olmasının yanı sıra son derece sağlam ve uzun ömürlüdür. Yapışmaz TriLax kaplama kızartmayı kolaylaştırır ve özellikle 300 °C'ye kadar olan sıcaklıklarda kullanılmaya uygundur.

TRILAX - Çapraz desenli ve çizgili ızgara

Çapraz desenli ve çizgili ızgaranın yenilikçi yapısı ve özel kaplaması sayesinde, ön ısıtma yapmaksızın aynı ızgarayla iki farklı ızgara deseninden yararlanabilirsiniz. Çapraz desenli ve çizgili ızgarada pişen ürünlerin üzerine, hangi yüzünü kullandığınıza bağlı olarak, ya klasik ızgara çizgileri ya da sevilen, orijinal Amerikan steakhouse çizgileri çıkar. Desenli ve çizgili ızgara son derece dayanıklı ve uzun ömürlüdür. Yapışmaz TriLax kaplama kızartmayı kolaylaştırır ve özellikle 300 °C'ye kadar olan sıcaklıklarda kullanılmaya uygundur.

Fırınlama tepsileri (delikli)

2/3 GN (325 x 354 mm)	65 €
1/1 GN (325 x 530 mm)	84 €
2/1 GN (650 x 530 mm)	124 €
Pastane normu (400 x 600 mm)	102 €

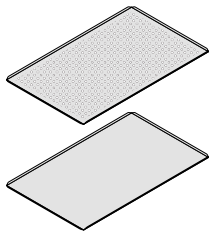

Kızartma ve fırınlama tepsileri (deliksiz)

2/3 GN (325 x 354 mm)	68 €
1/1 GN (325 x 530 mm)	88 €
2/1 GN ((650 x 530 mm)	131 €
Pastane normu (400 x 600 mm)	102 €



1/2 GN (325 x 265 mm)	149 €
2/3 GN (325 x 354 mm)	153 €
1/1 GN (325 x 530 mm)	198 €

Çıtır Pizza

SelfCookingCenter® sayesinde konuklarınızı, fırından yeni çıkmış pizzayla etkileyin. İster İtalyan ister Amerikan stili pizza olsun, ister taze ister dondurulmuş, ister büyük ister küçük olsun, özel olarak tasarlanmış aksesuarlar sayesinde pizzalar daima tam istediğiniz gibi, üstleri sulu, altları çıtır olur. SelfCookingCenter® 10 dakikadan kısa sürede 300 °C'ye kadar ısınır. Dolayısıyla, geleneksel pizza fırınlarındaki gibi sürekli olarak ısıtmak gerekmez. Böylece enerji ve zaman tasarrufu yaparsınız.

TRILAX PATENT - Izgara ve pizza tepsi

Yüksek ısı iletkenliğine sahip özel ızgara ve pizza tepsiyle taze veya dondurulmuş pizza, pide ve gözlemeyi bir profesyonete gibi hazırlarsınız. Tepsinin arka yüzü, biftek, sebze veya balık ızgara yapmaya uygundur. Izgara ve pizza tepsinin özelliği mükemmel yapışmazlığın yanı sıra olağanüstü sağlam ve uzun ömürlü oluşudur. Yapışmaz TriLax kaplama kızarmayı kolaylaştırır ve özellikle 300 °C'ye kadar olan sıcaklıklarda kullanılmaya uygundur.

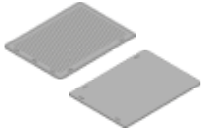

2/3 GN (325 x 354 mm)	168 €
1/1 GN (325 x 530 mm)	219 €
Pastane normu (400 x 600 mm)	267 €

Granit emaye kap

RATIONAL'ın granit emaye kapları özellikle tepside kek, yumurtalı yağlı hamurlar ve tepside pizza için çok uygundur. Çok iyi ısı iletimi sayesinde, unlu mamullerin alt tarafının da eşit bir şekilde renklenmesini sağlar. Kapların köşeleri de tam kapasitede şekillendirildiğinden ürünün köşeleri de servis edilebilir.



1/2 GN (325 x 265 mm)	
20 mm derinlikte	83 €
40 mm derinlikte	92 €
60 mm derinlikte	113 €
1/1 GN (325 x 530 mm)	
20 mm derinlikte	111 €
40 mm derinlikte	123 €
60 mm derinlikte	150 €
2/3 GN (325 x 354 mm)	
20 mm derinlikte	86 €
40 mm derinlikte	94 €
60 mm derinlikte	116 €
2/1 GN (650 x 530 mm)	
20 mm derinlikte	165 €
40 mm derinlikte	180 €
60 mm derinlikte	222 €
Pastane normu (400 x 600 mm)	
20 mm derinlikte	136 €
40 mm derinlikte	149 €
60 mm derinlikte	183 €

CombiFry® PATENT

İlk defa patentli CombiFry® ile önceden kızartılmış büyük miktarda ürün hazırlamak mümkün hale gelmiştir. Yağ satın alma, depolama ve imha maliyetleri tamamen ortadan kalkar.

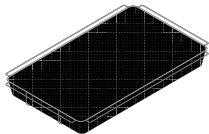

1/2 GN (325 x 265 mm)	101 €
2/3 GN (325 x 354 mm)	104 €
1/1 GN (325 x 530 mm)	135 €

VARIO SMOKER

Bir RATIONAL sahibi herkes, artık tütüleme fırınına gerek kalmaksızın tütüsü yapabilir. Bu cihazınızda aksesuar olarak kullanabileceğiniz yeni VarioSmoker sayesinde mümkün. Hızlı kolay ve düşük maliyetli.

Et, balık ve sebzelerinize baharatlı tütüsü aromaları ve benzersiz renkler katın. Ürünleriniz, tamamen kendi zevkinize göre belirleyebileceğiniz doğal bir tütüsü özelliğine sahip olur.

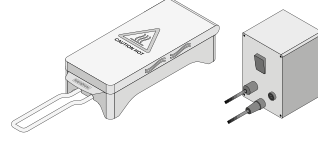

830 €

Muffin kalıpları

Muffin kalıpları son derece esnek malzemeden yapılmıştır. Örneğin sebze tart, çölbir, çok çeşitli tatlılar vb. için idealdir. Dolum hacmi yaklaşık 100 ml.

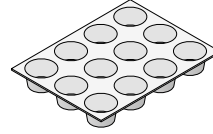

1/1 GN için	
300 x 400 mm	113 €
2/1 GN ve pastane normu için	
400 x 600 mm	208 €

Kaburga ızgarası PATENT

Kaburgaların ızgara üzerine dikey olarak yerleştirilmesi sayesinde, kaburgaların tam kapasitede ve mükemmel bir şekilde pişirilmesi mümkün olur – gece pişirme modunda bile.

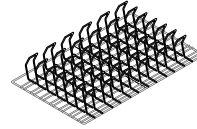

1/1 GN (325 x 530 mm)	160 €
-----------------------	-------

Patates pişiricisi

RATIONAL'ın benzersiz patates pişiricisi sayesinde alüminyum folyo kullanmadan ve % 50 daha hızlı şekilde fırında patates veya bütün mısır hazırlayabilirsiniz.

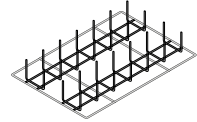

1/1 GN (325 x 530 mm)	160 €
-----------------------	-------

Izgara ve kebab şişi

Izgara ve kebab şişi, her türlü şiş kebapların hazırlanması için idealdir. İster balık ister tavuk parçaları, ister bütün balık ister fileto, her şey uygun şişlerde mükemmel bir şekilde pişirilir. Kaliteli çelikten yapılmış şiş çerçevesi ve şişler son derece sağlamdır ve bulaşık makinesinde kolayca temizlenebilir.

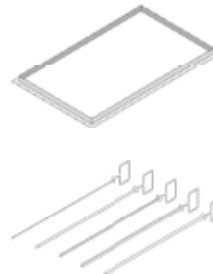

Izgara ve kebab şişi çerçevesi	
1/1 GN	72 €
Izgara ve kebab şişi çerçevesi	
1/2 GN	? €
1 x şiş çerçevesi ve beş farklı şiş	
1/1 GN set	163 €
1 x şiş çerçevesi ve beş farklı şiş	
2/1 GN set	? €
○ 5 mm dairesel kesit, 530 mm uzunluğunda	
3x şiş	58 €
○ 8 mm dairesel kesit, 530 mm uzunluğunda	
3x şiş	66 €
○ 5 mm kare kesit, 530 mm uzunluğunda	
3x şiş	58 €
○ 8 mm kare kesit, 530 mm uzunluğunda	
3x şiş	66 €
4x10 mm dikdörtgen kesit, 530 mm uzunluğunda	
3x yassı şiş	66 €

HALSAN

MENUMASTER COMMERCIAL MIROWAVES

FIYAT LİSTESİ





RMS 510 DS Mikrodalga Fırın

Kapasite	23 Litre
Elektrik Bağlantısı	220 V - 1N
Güç	1500 W
Boyutlar WxDxH (mm)	508x419x311
Ağırlık	15 kg
Fiyatı	786 €

- Manuel Kontrol
- 1000 W, Mikrodalga Gücü
- 1 Güç Seviyesi
- 1 Magnetronlu
- İçi Dışı Paslanmaz Çelik
- Tek Kademe Pişirme
- Tabandan Frekans Yayma
- İç kabin ölçüleri: 330x330x197 mm



RCS 511 TS Mikrodalga Fırın

Kapasite	34 Litre
Elektrik Bağlantısı	220 V - 1N
Güç	1600 W
Boyutlar WxDxH (mm)	559x483x351
Ağırlık	19 kg
Fiyatı	1.102 €

- Dokunmatik Kontrol
- 1100W, Mikrodalga Gücü
- 5 Ayrı Güç Seviyesi
- 100 Program
- 1 Magnetronlu
- İçi Dışı Paslanmaz Çelik
- 4 Kademeli Pişirme
- Tavandan Frekans Yayma
- İç Kabin Ölçüleri: 368x381x217 mm



Mikrodalga Fırın DEC 18E2

Model	DEC 18E2
Kapasite	17 Litre
Elektrik Bağlantısı	230 V / 50 / 1N
Güç	1800 W
Boyutlar WxDxH (mm)	419x578x343
Ağırlık	31 kg
Fiyatı	3.125 €

1800 watt pişirme gücü

- Daha hızlı pişirme, buğulama ve yeniden ısıtma
- Mükemmel gıda kalitesi, daha fazla verim

Yeni! Gelişmiş Denetleyici

- Basitleştirilmiş gezinme için geliştirilmiş dokunmatik yüzeyler - Yeni kullanıcı arabirimi 7 cm (2,8 ") tam renkli LCD HD ekran



Akıllı USB bağlantı standardı

- Standart USB flash sürücü ile verileri kolayca aktarın

Benzersiz çift, üst ve alt anten sistemi

- Tutarlı, hızlı pişirme
- Üstün pişirme sonuçları Benzersiz mikrodalga enerji dağıtım yöntemi, tüm boşluk boyunca üstün eşit ısıtma sağlar

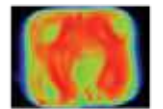

MENUMASTER

COMPETITION

Programlama esnekliği ile çok dilli evrensel çalışma

- 24 dilli destekler
- 100 programlanabilir menü öğesi
- 4 pişirme aşaması
- 11 güç seviyesi

ACP Programlama Uygulaması ile uyumlu

- Menü programlarını saniyeler içinde günceller
- Birden fazla konum için mükemmel programlama çözümü

Kompakt kaplama alanı

- Bir adet 152mm (6 ") derin 1/2 boyutlu gıda kabını kabul eder
- Tek porsiyonları kolayca pişirir, buharlar ve arttırır

Temizlemesi ve bakımı

- Kolay - Çıkarılabilir ve kolayca temizlenebilir hava filtresi
- Kolay temizlik ve dayanıklılık için paslanmaz çelik dış ve iç mekan
- Kolay temizlik için kapalı pişirme rafı
- 24/7/365 ComServ Support

İdeal Uygulamalar

- Hızlı ve rahat yemek
- Hazırlık istasyonları
- Barlar ve ızgaralar
- Hızlı servis restoranları
- Bakkallar
- Fırın kafeleri
- Büfe
- Yemek alanları





JET514 / JET514V2 Yüksek Hızlı Pişirme Fırını Mikrodalga Fırın

KOD	JET514	JET514V2
Kapasite	34 litre	34 litre
Elektrik Bağlantısı	240 V - 1N	240 V - 1N
Güç	1400W -2700W	1900W-2700W
Boyutlar	489x673x460	489x673x460
Ağırlık	43 kg	43 kg
Fiyatı	8.934 €	11.437 €

- Menumaster hem konveksiyonel hemde mikrodalga özellikli bir fırındır.
- Klasik pişirme yöntemlerine göre 5 kat hızlı.
- 100 program kaydetme özelliği
- Dijital ısı göstergesi
- Ürünün nemini kaybetmeden pişirme özelliği.
- Donuk ürünleri saniyeler içerisinde çözündürme ve ısıtma



- Usb ile menü aktarımı

- Izgara tepsi ile et, balık ve tavuk gibi ürünleri ızgarada pişmiş hissi
- 34 lt. iç hacim / iç kabin ölçüleri 330x381x267 mm
- 4 kademeli pişirme
- 11 ayrı güç seviyesi
- Katalizatörlü modellerde baca sistemine gerek yoktur, havayı kendi kendine yok eder.
- 2 magnetronlu, 2 dönerli anten sayesinde tavandan frekans yayma
- Temizlenebilir, sinyal veren hava filtresi
- İçi dışı paslanmaz çelik, paslanmaz çelik bitişli dış gövde



MRX51

Yüksek Hızlı Pişirme Mikrodalga Fırın

Kapasite	17,2 Litre
Elektrik Bağlantısı	230 V / 50 / 1N
Güç	MikroD. 1000 W - Konveksiyon 3000 W Toplam 3680 W
Boyutlar WxDxH (mm)	358x743x578
Ağırlık	53 kg
Fiyatı	16.930 €

Hızlı ve üstün pişirme sonuçları

- Klasik pişirme yöntemlerine göre 15 kat hızlı.
- Donuk ürünleri saniyeler içerisinde çözündürme ve ısıtma.
- Ürünün nemini kaybetmeden pişirme özelliği.
- Mükemmel esmerleşme ve kıtırlik için geliştirilmiş hava akışı.
- 3000W konveksiyon gücü.
- Ayarlanabilir fan hızı % 0-100
- Sıcaklık aralığı 95° - 270°C
- 1000 veya 2000W üst anten besleme mikrodalga sistemi hızlı bir şekilde ısınarak pişirme sırasını azaltır.
- 17,2 lt. iç hacim / iç kabin ölçüleri: 312x312x178 mm
- 4 kademeli pişirme
- 11 ayrı güç seviyesi

Programlama esnekliği ile çok dilli evrensel çalışma

- Dokunmatik ekran ve programlama yazılımı sayesinde 25 dil seçeneği.
- Görüntü tabanlı menü seçimi.
- Çoklu program yükleme yöntemleri: USB Flash Sürücü, Wi-Fi ve Ethernet Bağlantısı

Ön Ekran

- Şık, çağdaş tarz daha büyük 178 mm (7") akıllı telefon benzeri ekran.
- Katalizatörlü modellerde baca sistemine gerek yoktur, havayı kendi kendine yok eder.
- Sessiz çalışma: Fan çalışma moduna bağlı olarak otomatik ayar yapar.

Güvenli çalışma ve kolay temizlik

- İç kapı, yiyeceklerin güvenli bir şekilde çıkarılması için pişirme yüzeyinin altına düşer
- Pürüzsüz kapı yüzeyi, onaylanmış temizleyicilerin doğrudan uygulanmasına izin verir.
- Tek adımda manyetik hava filtrelerini temizleyebilir.
- Hızlı soğuma özelliği, hızlandırılmış günlük temizlik sağlar.
- MRX51 tek magnetronludur ve havadan frekans yapar.



Örnek Saatlik Kapasiteler	MRX 1000W	MRX 2000W
30 cm donuk pizza	18	21
15 cm sandviç / tost	60	80
Izgara taze Somon	22	28
0,45 kg taze karides	55	55
Kızarmış açma	120	120
Tavuk kanadı	15	24
Quesadilla	65	70

HALSAR



FİYAT LİSTESİ





ALUMİNYUM PİZZA KÜREKLERİ

- Testa alluminio anodizzate neutra, manico anodizzato azzurro
- Neutral anodised aluminium head, light blue anodised handle
- Kopfbereich, neutral eloxiertes Alu, Blau eloxierter Stiel

					Q	
A-32R/120	33x33	120	156	0,70	1	138,6 €
A-37R/120	36x36	120	160	0,78	1	158,4 €
A-41R/120	41x41	120	166	1,13	1	187 €



ALUMİNYUM PİZZA KÜREKLERİ DELİKLİ

- Testa alluminio anodizzate neutra, manico anodizzato azzurro
- Neutral anodised aluminium head, light blue anodised handle
- Kopfbereich, neutral eloxiertes Alu, Blau eloxierter Stiel

					Q	
A-32RF/120	33x33	120	156	0,63	1	173,8 €
A-37RF/120	36x36	120	160	0,69	1	201,3 €



ALUMİNYUM PİZZA KÜREK EKO

					Q	
R-32R	33x33	150	192	1,02	1	119,9 €
R-37R	36x36	150	196	1,12	1	130,9€



Gi-METAL Pizza Küreği

30 cm kısa saplı yapısı, kürek boyutu 36 x 36 cm. Yüksek sıcaklıklara dayanıklı, darbeye ve çizilmeye karşı dayanıklı, gıda sertifikalı polimer sap.

A-37C	36 x36 cm	0,42 kg	104,7 €
-------	-----------	---------	----------------



Gi-METAL Delikli Pizza Küreği

Oluklu delikler düşük sürtünme sağlar ve unu boşaltarak pizzanın dibine yapışmasını ve yanma riskini önler.

A-32F/120	36 x36 cm	0,39 kg	178,2 €
-----------	-----------	---------	----------------

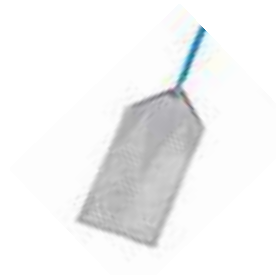

Gi-METAL Delikli "Metro" Pizza Küreği

Özel boy Metro pizzalar için kullanılan özel bir küreklerdir.

AMP-3060F	30 x60 cm	0,91 kg	258,5 €
-----------	-----------	---------	----------------



PIZZA ÇEVİRME KÜREĞİ

●	171	SS	SS	0,81	1	I-20	119,9 €
---	-----	----	----	------	---	------	----------------



Gİ-METAL Delikli Küçük Pizza Çevirme Küreği

Son derece dayanıklı paslanmaz çelik.
Sağlam ve hafif. Sürgülü ara tutamak. Delikli versiyon.

I-20F/120	20 x20 cm	0,51 kg	140,9 €
-----------	-----------	---------	----------------



Gİ-Metal Paslanmaz Delikli Pizza Küreği, Sap 75 cm

Son derece dayanıklı paslanmaz çelik.
Sağlam ve hafif. Sürgülü ara tutamak. Delikli versiyon.

I-23F/75	Sap: 75 cm	0,51 kg	141,9 €
----------	------------	---------	----------------



EKONOMİK PIZZA SETİ

Set 2 | ○ Amica

SET2	2,41	*	Q	1	148,5 €
ACH-PP+F-32R+F-20+ACH-SP					



AC-SP



AC-SP2



AC-SPT



AC-SP3



ACH-SP



AC-SPN2

ALUMİNYUM PİZZA FIRÇASI UZUN SAPLI

- Stello Ottone / Brass Bristles / Messingborsten
- Orientabile / Adjustable / Ausrichtbar

AC-SP	160	20x6	B	AA	.	0,74	1	110,7 €	
AC-SP2	134	27x6,5	B	AA	.	0,88	1	128 €	
AC-SPT	129	17X15	B	AA	.	0,92	1	119,3 €	
AC-SP3	129	20x6	B	AA	.	0,67	1	119,3 €	
ACH-SP	127	16x6	B	A	.	0,57	12	57,7 €	
AC-SPN2	130	20x6	NF	AA	.	0,50	1	97,3 €	



FIRIN TEMİZLİK FIRÇASI

- Spazzola Griglia / Grill Brush / Gitterbürste

AC-SPGT	14,5x5	S	PS	0,19	6	22,3 €	
AC-SPGT2	17,5X6	S	PS	0,63	6	24 €	



PRO-LINE PİZZA BIÇAĞI

- Rotella Tagliapizza / Dough-cutter Roll / Pizzaschneiderad
- Lama inox temperato smontabile, riaffilabile
- Tempered stainless steel blade, can be dismantled and sharpened
- Edelstahlblatt, gehärtet, ausbaubar, schleifbar

AC-ROP6							
	ø10	26x10	SS	PH	0,19	3	58,6€



PRO-LINE PİZZA BIÇAĞI TIRTIKLI

- Rotella Tagliapizza / Dough-cutter Roll / Pizzaschneiderad
- 1 lama "incisione", riaffilabile
- 1 "incision" blade, can be sharpened
- 1 "Einschnittblatt", schleifbar

AC-ROP7	ø10	26x10	SS	PH	0,19	3	62,9 €
---------	-----	-------	----	----	------	---	---------------



PİZZA BIÇAĞI

- Lama smontabile
- Blade that can be dismantled
- Ausbaubares Blatt

AC-ROM	ø10	23x10	SS	PS	0,15	6	12,76€
--------	-----	-------	----	----	------	---	---------------



Gİ-METAL Pizza Kesici Bıçak

Paslanmaz çelik bıçaklı pizza kesici sökülebilir ve bilebilir. Bıçak boyutu 10 cm. Tutamak standart plastikten yapılmıştır. Bıçak ölçüleri 10 cm.

AC-RO5	ø10						38 €
--------	-----	--	--	--	--	--	-------------



AC-TRP



AC-CLP

Gİ-METAL Pizza Kesici Bıçaklar

AC-CLP	14 cm	0,15 kg	45,54€
--------	-------	---------	---------------

AC-TRP	13.5 cm	0,12 kg	38,2 €
--------	---------	---------	---------------



Gİ-METAL Paslanmaz Pizza Kesici

Paslanmaz çelikten pizza kesmek için hilal şeklinde pizza bıçağı.

AC-MZP	56,5 x 26 cm	0,5 kg	103,95€
--------	--------------	--------	----------------



ESNEK SPATULA

Yüksek ısıya dayanıklı, darbeye dayanıklı ve çizilmeye dayanıklı polimerden esnek spatula. Malzemenin esnekliği hamur bloklarının altına mükemmel bir şekilde girmeyi, onları ayırmayı ve kaldırmayı sağlar. Top kutularını kesmez.

AC-STF12	12 cm	0.14 kg	31,5 €
----------	-------	---------	---------------

AC-STF10	10 cm	0.13 kg	28 €
----------	-------	---------	-------------



DARBEEYE DAYANIKLI - ÇİZİLMEZ PASTA KESİCİ

Tamamen polimerden, yüksek ısı direncine sahip, darbeye ve çizilmeye dayanıklı makarna kesici. Gıda kullanımı için sertifikalı.

AC-TP	6,5 x 13,5 cm	0.18 kg	23,5€
-------	---------------	---------	--------------



AC-ST4M



AC-ST2M

| Gİ-METAL Paslanmaz Çelik Bıçaklı Spatula

Üçgen spatula / sert çubuk, paslanmaz çelik bıçak, plastik sap, gıda sertifikalı.

AC-ST4M	11 x 10 cm	0,12 kg	10,36 €
AC-ST2M	11,5 x 7 cm	0,17 kg	12 €



| Gİ-METAL Spatula

Bıçak, esnek tavllanmış paslanmaz çeliktedir; sap, yüksek ısıya dayanıklı, darbeye dayanıklı ve çizilmez polimerden, gıda kullanımı için onaylanmıştır.

AC-STP31	10 x 9 cm	0,12 kg	23,1€
AC-STP32	11,5 x 11 cm	0,14 kg	24,78 €



| Gİ-METAL Sert Spatula

Isıya, darbelere ve çizilmeye karşı yüksek dirençli polimerden yapılmış üçgen sert kazıyıcı. Plastik pizza hamuru kutularını kesmez. Gıda kullanımı için onaylanmıştır.

AC-ST	9.5 cm	13,5€
-------	--------	--------------



| Gİ-METAL Pizza Servis Küreği

Esnek temperlenmiş paslanmaz çelikten dikdörtgen çok amaçlı spatula, yüksek ısı direncine sahip sap, darbeye dayanıklı ve çizilmez polimer, gıda kullanımı için sertifikalı.

AC-STP20	12x9 cm	0,16 kg	27 €
AC-STP21	14x10cm	0,18 kg	28,14 €



| Gİ-METAL Hamur Kesici

Ocağı temizlemek için de uygun sert paslanmaz çelik kesici. Ergonomik sap, plastik sap, gıda sertifikalı.

AC-TPM	7,5 x 15 cm	0,177 kg	9,73 €
--------	-------------	----------	---------------



| Gİ-METAL Paslanmaz Çelik Saplı ve Uçlu Delici Merdane

Saplı ve paslanmaz çelik uçlu puf böreği kesici. Yapısı ve uçları makarnayı delmeyecek şekilde yuvarlatılmıştır. Focaccia için idealdir.

AC-BSM	12,7 x 4,4 cm	0,40 kg	49,5 €
--------	---------------	---------	---------------



| Gİ-METAL Kürek Asma Aparatı

Oksidasyona karşı daha fazla koruma için tamamen eloksallı alüminyumdan yapılmıştır.

AC-APM	17,5 x 9 cm	0,08 kg	38,61€
--------	-------------	---------	---------------



| Gİ-METAL Duvara Monte Ürün Asma Aparatı

Kürekler/fırçalar için duvar tutucu. Oksidasyona karşı daha fazla koruma için tamamen eloksallı alüminyumdan yapılmıştır.

AC-APL	32 x 10 cm	0.28 kg	46,79€
--------	------------	---------	---------------



Gİ-METAL Yağ Şişesi 1 Litre

Paslanmaz çelik şişe. Uzun, ince ağız, yağı pizza yüzeyine eşit olarak dağıtır.

OL10IX 1 Litre €25 kg **45,52 €**



Gİ-METAL Geleneksel Yağ Şişesi 1,1 Litre

Kalaylı bakır ve pirinçten geleneksel Napoliten yağ şişesi.

OL10 1,1 Litre 0,21 kg **115,87 €**



Gİ-METAL Geleneksel Yağ Şişesi 1,4 Litre

Kalaylı bakır ve pirinçten geleneksel Napoliten yağ şişesi.

OL15 1,4 Litre 0,21 kg **126,4 €**



Gİ-METAL Paslanmaz Ölçü Kaşığı - 170 gr

Domates sosunu makarna diskine eşit olarak dağıtmak için düz tabanlı paslanmaz çelik kepçe.

AC-MS90 34 x 9 cm 0,1 kg **34,35 €**



Gİ-METAL Sos Kepsesi

Domates sosunu makarna diskine eşit olarak dağıtmak için düz tabanlı paslanmaz çelik kepçe.

AC-MS90GR 27 x 7 cm 0,1 kg **31,44 €**



Gİ-Metal Ölçü Kaşığı

Domates sosunu makarna diskine eşit olarak dağıtmak için paslanmaz çelik kaşık. Kapasite 53 gr: Napoliten geleneğine göre pizza için ideal miktar.

AC-CU1 32 cm 0,165 kg **30,69 €**



OVAL DELİKLİ PASLANMAZ ÇELİK KÜREK

Ağırlığı azaltmak ve fazla unun boşaltılmasını sağlamak için delikli, çok amaçlı paslanmaz çelik kepçe 17,5 x 21 cm. Yüksek sıcaklıklara dayanıklı, darbeye ve çizilmeye karşı dayanıklı, gıda sertifikalı polimer sap.

AC-STP81F 17,5 x 21 cm 0,36 kg **45,7€**



OVAL PASLANMAZ ÇELİK KÜREK

Çok amaçlı paslanmaz çelik kepçe 17,5 x 21 cm, yüksek sıcaklıklara dayanıklı polimer sap, darbeye ve çizilmeye dayanıklı, gıda sertifikalı.

AC-STP71 17,5 x 21 cm 0,50 kg **38,7 €**



PASLANMAZ ÇELİK PİZZA MAKASI

Paslanmaz çelikten pizza kesimi için makas. Arka kenar, tava kenarının önüne geçmeyecek şekilde yükseltilmiş ve yuvarlatılmıştır. Yıkama için çıkarılabilir bıçak.

AC-FR 12 cm 0,16 kg **25,5€**

GI METAL TAVA TUTACAĞI

Çeşitli boyut ve derinlikteki kenarları olan tavalar için idealdir. Ögenin gövdesindeki bir vida, tahtanın yüksekliğine bağlı olarak yüksekliği ayarlamınıza olanak tanır.

AC-PZP2 29.5cm 0,28 kg **42 €**



PİZZA SCREEN (PIŞİRME ALTLIK)

- Piatta / Flat / Flach
- Rettangolare / Rectangular / Rechteckig
- Senza giunzione. Maglia schiacciata per evitare che la pizza si attacchi
- With no joints. Crushed mesh to prevent the pizza from sticking
- Ohne Verbindung. Flaches Glied, damit die Pizza nicht anklebt

				*	Q	
DF20	Ø 20	AR	0,07	Piatta, Flat, Flach	12	6,60 €
DF22	Ø 22	AR	0,08	Piatta, Flat, Flach	12	6,90 €
DF24	Ø 24	AR	0,09	Piatta, Flat, Flach	12	7,30 €
DF26	Ø 26	AR	0,10	Piatta, Flat, Flach	12	8,00 €
DF28	Ø 28	AR	0,10	Piatta, Flat, Flach	12	8,60 €
DF30	Ø 30	AR	0,13	Piatta, Flat, Flach	12	9,40 €
DF33	Ø 33	AR	0,15	Piatta, Flat, Flach	12	10,30 €
DF36	Ø 36	AR	0,17	Piatta, Flat, Flach	12	11,00 €
DF40	Ø 40	AR	0,21	Piatta, Flat, Flach	12	12,00 €
DF45	Ø 45	AR	0,24	Piatta, Flat, Flach	12	13,80 €
DF50	Ø 50	AR	0,29	Piatta, Flat, Flach	12	16,10 €
DF55	Ø 55	AR	0,32	Piatta, Flat, Flach	12	30,00 €
DF60	Ø 60	AR	0,40	Piatta, Flat, Flach	12	39,00 €
DF4060	40x60	AR	0,39	Piatta, rettangolare Flat, rectangular Flach, rechteckig	12	29,00 €



TAVA ASKI 40*60

- A Parete / Wall-mounted / Wandbefestigung
- Con cerniere per ruotare i supporti
- With hinges to rotate supports
- Mit Scharnieren für die Drehung der Halterungen

							Q
BI-M11	49x41x83	SS	11	66	4,876	14,4	1

Alpha



Alpha



CUPPONE
YOUR PARTNER IN BAKING SINCE 1983

Alpha

Döner pişirme tabanına sahip ilk elektrikli fırın.



AO110/ITS



AO140/ITS

Fiyatı:	27.000 €	30.012 €
Napoli Pizza Farkı:	1.470 €	1.925 €
Maksimum Sıcaklık:	450°C	450°C
Piştirme Haznesi Çapı:	1100 mm	1400 mm
Net ağırlık:	527 kg	646 kg
Boyutları:	1388x1438x1697	1688x1738x1697

Ürün Alım Kapasitesi:

8 (Ø 300 mm)	14 (Ø 300 mm)
7 (Ø 350 mm)	10 (Ø 350 mm)
3 (Ø 500 mm)	5 (Ø 500 mm)
2 (tray 400X600 mm)	4 (tray 400X600 mm)

Saatlik Ürün Kapasitesi:

80 (Ø 300 mm)	140 (Ø 300 mm)
60 (Ø 350 mm)	110 (Ø 350 mm)
25 (Ø 500 mm)	35 (Ø 500 mm)
12 (tray 400X600 mm)	24 (tray 400X600 mm)



AH110N/AH110V



AH140N/AH140V

Fiyat:	4.287 €	4.437 €
Davlumbaz Fan Farkı:	1.200 €	1.300 €
Hava Debisi:	700m ³	700m ³
Maksimum Güç Tüketimi:	0,009 / 0,13	0,009 / 0,13
Boyutları:	1304X1456X495	1604X1668X495



Alpha Pizzayı Her Yere Taşır Özel Taşıma Aparatı ile

Kolayca taşınabilen ve 80 cm genişliğindeki standart kapılardan geçebilen fırın, her türlü te verinde veya laboratuvarlarda kolaylıkla istenen noktaya yerleştirilebilir.

Sağlam yapısı ve kaliteli malzemeleri sayesinde uzun süreli kullanımda bile üstün performansa sağlar.

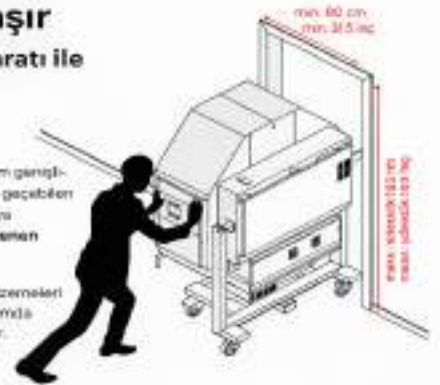

1. Fırın, taşıma aparatı üzerine monte edilmiş şekilde, kurulumu hazır olarak teslim edilir.



2. Fırın, hareketli taşıma aparatı sayesinde rahatlıkla teğnetir ve 80 cm genişliğindeki standart kapılardan kolayca geçilebilir.



3. Fırın altında bulunan döner kolü kullanılarak teğnetirlerle olan bağlantı kesilir ve fırın güvenli bir şekilde sabitlenir, ardından kullanıma hazır hale gelir.



HALSAG

Hamilton Beach®

FIYAT LİSTESİ

Quantum®





HBB908R-CE Serisi Blender

Kontroller	İki Devirli Kumanda
Elektrik Bağlantısı	230V: 220-240V ~, 50-60 Hz, 3 A
Motor	1 Hp
Boyutlar WxDxH (mm)	205x195x400
Ağırlık	3,65 kg
Fiyatı	444 \$

Ürün motor, bir polikarbon kap, kapak ve bıçak montaj ünitesi ile birlikte gelir.



908°R 44 oz./1.25 L Polikarbon Hazne

6126-HBB908R polikarbon hazne, kesici bıçak ve kapak ile birlikte gelir. HBB908°R ve HBB908°R-CE serisi için.

218 \$



Dayanıklı Kumanda Paneli

Yüksek/düşük/kapalı kumanda panelinin kontrolü çok kolay.



Paslanmaz Çelik Bıçaklar

Buzu hızla kesin. 908°R-CE, 16 oz'luk bir karışım sağlar. / 25 saniyede 473 ml margarita.



HBB255-CE Serisi Rio® Blender

Kontroller	Fonksiyon Anahtarları
Elektrik Bağlantısı	220-240V ~, 50-60Hz, 3.2 A
Motor	1.6 Hp
Boyutlar WxDxH (mm)	190x216x410
Ağırlık	4,3 kg
Fiyatı	752 \$

Ürün motor, taban, bir kapak, bir BPA içermeyen ko-polyester kavanoz, Sure Grip™ ayaklar ve bıçak tertibatı ile birlikte gelir.



Rio® / Tango® / EXPEDITOR™ 48 oz./1.4 L Konteyner (230V) Bölüm 6126-455-CE

HBB255-CE, HBB255S-CE, HBH455-CE, HBF510-CE ve HBF510S-CE için 6126-455-CE 48oz / 1.4L BPA içermeyen Kopolyester Konteyner

465 \$



Rio® / Tango® / EXPEDITOR™ Blender Onarım Seti 98455

Komple bıçak takımı, debriyaj, conta ve tespit somunu ile. HBB255 ve HBB255S Serisi modelleri için.

196 \$



Rio® Blender Paslanmaz Çelik Hazne 6126 255S/ 0.95 L paslanmaz çelik hazne kesme düzeneği ve kapağı ile gelir. HBB255, HBH455, HBF510 ile uyumludur.

510 \$



Basit kontrollere sahip dayanıklı, sızdırmaz anahtarlar

Kolay kullanım için yüksek, düşük ve darbe kontrollere sahip Rio®, nem girişine karşı koruma sağlayan kapalı anahtarlar ve damlamaları kontrollerden uzağa yönlendirmek için koruyucu bir alın içerir.



Dayanıklı Metal Motor Göbeği

Bıçağa bol miktarda güç ve tork sağlar. Ünite ayrıca kolay temizlik için çıkarılabilir bir kavanoz pedine sahiptir.



HBH455-CE Serisi Tango® Blender

Kontroller	Yüksek, Düşük, Darbe, Zamanlayıcı 0-40 saniye, Sürekli Çalışma
Elektrik Bağlantısı	220-240V ~, 50-60 Hz, 6.5 Amper
Motor	2,4 HP
Boyutlar WxDxH (mm)	205x195x400
Ağırlık	5,6 kg
Fiyatı	1.248 \$

Ürün motor, bir kap, kapak ve bıçak düzeneği ile birlikte gelir.



Rio® / Tango® / EXPEDITOR™ 48 oz./1.4 L Konteyner (230V) Bölüm 6126-455-CE

HBB255-CE, HBB255S-CE,
HBH455-CE, HBF510-CE ve
HBF510S-CE için 6126-455-
CE 48oz / 1.4L BPA içermeyen
Kopolyester Konteyner

465 \$



Rio® / Tango® / EXPEDITOR™ Blender Onarım Seti 98455

Komple bıçak takımı, conta,
kavrama ve tespit somunu ile.
HBB255, HBB255S, HBH455,
HBF510, HBF510S için.

196 \$



Güçlü 2,4 * Hp Motor

Ultra ayrıntıyı oluşturmak
için patentli Wave-Action®
homojen karışım özelliği.



Otomatik Kapanma ile Zamanlayıcı

Yoğun yerler için kullanım
kolaylığı sağlar. Dayanıklı
ve kullanımlı kumanda
paneli Tango Blender'ı
tercih sebebi yapan diğer
özelliklerindedir.



HBH550 Serisi Fury™ Blender

Kontroller	Yüksek/Düşük Darbe, Zamanlayıcı
Elektrik Bağlantısı	120V Özellikler: 120V ~, 60Hz, 13 A 230V Özellikler: 220V-240V ~, 50-60Hz, 880W
Motor	3 Hp
Boyutlar WxDxH (mm)	178x203x457
Ağırlık	6,3 kg
Fiyatı	2.042 \$

Ürün motor ve hazne ile birlikte gelir, 64 oz. / 1,8 L kap, kapak ve bıçak tertibatı.



Fury™ / Tempest® / Summit® / Revolution® 64 oz./1.8 L Konteyner Bölüm 6126-650

6126-650 polikarbon hazne, bıçak
takımı ve kapak ile birlikte gelir .
Modelleri için HBH550 Serisi,
HBH650 Serisi, HBH850 Serisi,
HBS1200 Serisi (Sadece 230V) ve
HBS1400.

527 \$



Palet Anahtarları Arta Zamanlayıcı
Kürek anahtarları uzun süre dayanacak ve
kullanımı kolay olacak şekilde üretilmiştir.
Otomatik kapanmalı zamanlayıcı,
operatörleri diğer görevler için serbest
bırakır.



Patentli Wave ~ Action® Sistemi

Sıradan karıştırıcılar, kavanozun
duvarları etrafında içerikleri
döndürerek, bıçaklar tarafından tüm
parçalara dokunulmadan
bırakılabilir. Wave ~ Action®
System, her seferinde süper kremesi
bir profil için benzersiz bir kap ve
bıçak tasarımına sahiptir.



Güçlü 3 Hp Motor

En kısa sürede kalın
bileşenlere güç verecek
kadar güçlü ve maksimum
motor ömrü için optimize
edilmiştir.



HBH650 Serisi Tempest® Blender

Kontroller	2 hız, atlama döngüsü ve zamanlayıcı
Elektrik Bağlantısı	120V Özellikler: 120V ~, 60Hz, 13 A 230V Özellikler: 220V-240V ~, 50-60Hz, 880W
Motor	3 Hp
Boyutlar WxDxH (mm)	178x203x457
Ağırlık	6,3 kg
Fiyatı	2.512 \$

Ürün motor ve hazne ile birlikte gelir, 64 oz. / 1,8 L kap, kapak ve bıçak tertibatı.



Fury™ / Tempest® / Summit® / Revolution® 64 oz./1.8 L Konteyner Bölüm 6126-650

6126-650 polikarbon hazne, bıçak takımı ve kapak ile birlikte gelir .

Modelleri için HBH550 Serisi, HBH650 Serisi, HBH850 Serisi, HBS1200 Serisi (Sadece 230V) ve HBS1400.

527 \$



EXPEDITOR™ 600/Tempest®/ Summit®/Revolution®/ Eclipse™ Tamir Takımı Parça 98650

Komple bıçak takımı, kesme, debriyaj kont ve somunu ile. HBH650 Serisi, HBH850 Serisi, HBF600 Serisi ve HBS1400 için.



Patentli Wave ~ Action® Sistemi

Sıradan karıştırıcılar, kavanozun duvarları etrafında içerikleri döndürerek, bıçaklar tarafından tüm parçalara dokunulmadan bırakılabilir. Wave ~ Action® System, her seferinde süper kremesi bir profil için benzersiz bir kap ve bıçak tasarımına sahiptir.



Güçlü 3 Hp Motor

En kısa sürede kalın bileşenlere güç verecek kadar güçlü ve maksimum motor ömrü için optimize edilmiştir.



HBF510-CE Serisi EXPEDITOR™ 510 Mutfak Blenderi

Kontroller	Yüksek, Düşük, Darbe, Zamanlayıcı 0-40 saniye, Sürekli Çalışma
Elektrik Bağlantısı	220-240 V ~, 50-60 Hz, 6.5A
Motor	2,4 Hp
Boyutlar WxDxH (mm)	190x210x490
Ağırlık	5,6 kg
Fiyatı	1.284 \$

Ünite, 152 cm / 5 ft güç kablosu, BPA içermeyen ko-polyester kap ve kapaklı 2,4 HP motor tabanı ile birlikte gelir.



Rio® / Tango® / EXPEDITOR™ 48 oz./1.4 L Konteyner (230V) Bölüm 6126-455-CE

HBB255-CE, HBB255S-CE, HBB455-CE, HBF510-CE ve HBF510S-CE için 6126-455-CE 48oz / 1.4L BPA içermeyen Kopolyester Konteyner

465 \$



Rio® / Tango® / EXPEDITOR™ Blender Onarım Seti 98455

Komple bıçak takımı, conta, kavrama ve tespit somunu ile. HBB255, HBB255S, HBB455, HBF510, HBF510S için. 196 \$

196 \$



Ayarlanabilir değişken hızlı arama + darbe ve CHOP

Yoğun yerler için kullanım kolaylığı sağlar. Dayanıklı ve kullanımlı kumanda paneli Expeditor Blander'ı tercih sebebi yapan diğer özelliklerindedir.

118 ml / 4 oz. BPA içermeyen Dozaj Kabı Büyük dozaj kabı, sıcak ve soğuk yiyecekleri karıştırırken emülsiyonlar için sıvı eklemeyi kolaylaştırır.

Yüksek mukavemetli Paslanmaz Çelik Bıçak Parçacıklardan ipeksi pürüzsüzlüğü elde etmeye yardımcı olur.

Tek parça ekipmanla doğrayın, öğütün, karıştırın, püre ve sos haline getirin ve emülsiyon haline getirin.



HBH755 Serisi Eclipse™ Sessiz Blender, 2 L Hazne

Kontroller	Dokunmatik Yüze
Elektrik Bağlantısı	220V-240V ~50-60 Hz - 1000W
Motor	3 Hp
Boyutlar WxDxH (mm)	216x286x470
Ağırlık	6,3 kg
Fiyatı	2.912 \$

Ünite, bir adet 64 oz / 2 L kap, Sessiz Kalkan™ ses muhafazası ile birlikte gelir.



Eclipse™ 64 oz./2 L Kap 6126-755

6126-755 polikarbonat kap, kesme tertibatı ve tek parça kapak ile birlikte gelir. HBH755 ve HBH750 serisi karıştırıcılar için.

592 \$



EXPEDITOR™ 600 / Tempest® / Summit® / Revolution® / Eclipse™ Tamir Takımı 98650

Komple kesme tertibatı, debriyaj, conta ve tespit somunu ile. HBH650 Serisi, HBH850 Serisi, HBF600 Serisi ve HBS1400 için.

397 \$

HBH855 Serisi Ses İzalasyonu Yüksek Performanslı Blender

Kontroller	Kapasitif Dokunmatik Yüze
Elektrik Bağlantısı	220V-240V ~50-60 Hz - 730W
Boyutlar WxDxH (mm)	216x285,6x445
Ağırlık	11,1 kg
Fiyatı	3.421 \$

Ünite taban, bir adet 64 oz / 1.4 L kap, Quiet Shield™ ses muhafazası ile birlikte gelir.



Quiet Shield™ Gürültü Engelleyici Kapak

Ozel Kapak, Quantum Modelini dünyanın en sessiz blenderlarından biri yapıyor. Sadece 53cm yüksekliğine ulaşan kapak yapısı ile düşük yükseklikteki rafların altında da kullanılabilir.



Dayanıklı Tamamen Metal Hazne Bağlantısı



Motor Isısı Kontrol

Dünyada ilk ve tek olarak motorun aşırı ısınmasını operatörüne önceden bildirerek yanlış kullanımları engelleyecek teknolojiye sahip olan Quantum, motor sıcaklığını hızlı bir şekilde azaltıp, yüksek performansta çalışmayı sürdüreceği özel bir soğutma döngüsüne sahiptir.



EXPEDITOR™ 600 / Tempest® / Summit® / Revolution® / Eclipse™ Tamir Takımı 98650

Komple kesme tertibatı, debriyaj, conta ve tespit somunu ile. HBH650 Serisi, HBH850 Serisi, HBF600 Serisi ve HBS1400 için.



HBH855™ 64 oz./ 1.4 L Kap 6126-950

6126-855 polikarbonat kap, kesme tertibatı ve kapağı ile birlikte gelir. Quantum™ 855 HBH855 Serisi, Eclipse HBH750 ve HBH755 Serisi karıştırıcılar için.

647 \$



Hazne Yıkama Rinser

Hem hızlı, hem pratik.

465 \$



HMD400 Serisi Üç Milli İçecek Mikseri

Kontroller	3x1/3 hp Motor Hızı, 3 Ayrı Kontrol Sistemi
Elektrik Bağlantısı	220V-240V ~50-60 Hz - 900W
Motor	1/3 Hp
Boyutlar WxDxH (mm)	318x229x521
Ağırlık	16,8 kg
Fiyatı	3.640 \$

Ünite, taban, 3 motor, 3 iğ, 3 katı karıştırıcı ve 3 paslanmaz çelik bardak ile birlikte gelir



73 \$

Evrensel Paslanmaz Çelik Konteyner Parçası 110E
30 oz. / 890 ml Hamilton Beach Commercial® tarafından üretilen tüm mikserler için paslanmaz çelik kap.



Plastik Koni Karıştırıcı Bölüm 928
928, öğütülmüş şekerleri, kurabiyeleri ve meyve aromalarını milkshake'lere nazikçe karıştırır. 94950 modeli ve HMD200, HMD400 ve HMD900 serisi için.
46x38,1x46 mm



HMD200 Serisi İçecek Mikseri

Kontroller	3 vitesli devre anahtarı ve darbe anahtarı (yalnızca 120V)
Elektrik Bağlantısı	220V-240V ~50-60 Hz - 900W
Motor	1/3 Hp
Boyutlar WxDxH (mm)	17x17x52
Ağırlık	15,4 kg
Fiyatı	1.690 \$

Ünite, taban, 3 motor, 3 iğ, 3 katı karıştırıcı ve 3 paslanmaz çelik bardak ile birlikte gelir



73 \$

Evrensel Paslanmaz Çelik Konteyner Parçası 110E
30 oz. / 890 ml Hamilton Beach Commercial® tarafından üretilen tüm mikserler için paslanmaz çelik kap.



Plastik Koni Karıştırıcı Bölüm 928
928, öğütülmüş şekerleri, kurabiyeleri ve meyve aromalarını milkshake'lere nazikçe karıştırır. 94950 modeli ve HMD200, HMD400 ve HMD900 serisi için.
46x38,1x46 mm



60200 İçecek Mikser Procter Silex By H.Beach

Kontroller	2 Hız
Elektrik Bağlantısı	220V-240V ~50-60 Hz
Güç	300 W
Boyutlar WxDxH (mm)	194x211x521
Ağırlık	4,82 kg
Fiyatı	734 \$

Ünite taban, motor, mil, katı karıştırıcı ve paslanmaz çelik bardak ile birlikte gelir

Özellik

- Paslanmaz çelik bardak dahildir
- 2 hız
- Salları veya kahve içeceklerini karıştırmak için harika
- Kupa aktif karıştırma
- Eller serbest kullanım
- Kolay temizlik için bardak kılavuzu ve bardak desteği
- Paslanmaz çelik karıştırma mili ve karıştırıcı
- Daha fazla denge için ağır taban



Evrensel Paslanmaz Çelik Konteyner Parçası 110E

30 oz. / 890 ml Hamilton Beach Commercial® tarafından üretilen tüm mikserler için paslanmaz çelik kap.

73 \$



HBB908® 44 oz./1.25 L Kap / Parça 6126-HBB908-CE (230V)
6126-HBB908-CE (230V) polikarbon hazne, kesme tertibatı ve kapağı ile birlikte gelir. HBB908 Serisi için.

187 \$



HBB908® Çoklu Blender Tamir Takımı / Parça 98908
Komple kesme tertibatı, debriyaj ve conta. 901, 908, 909, 910, 918 ve 919 modelleri için.

112 \$



HBB250® 230V için Rio® 44 oz./1.25 L Konteyner
Parça 6126-250-CE (230V)
6126-250CE polikarbon hazne, kesmeyi ve kapağı ile birlikte gelir . HBB250 Serisi modeli için.

340 \$



HBB250® Rio® Blender Tamir Takımı / Parça 98250
Komple kesme, kesme, debriyaj kon t ve somunu ile. HBB250 ve HBB250S Serisi modelleri için.

115 \$



HBH450® Tango® 48 oz./1,4 L Kap/Parça 6126-450-CE (230V)
6126-450-CE (230V polikarbonat kap, kesmesi ve kapakları) ile birlikte. HBH450 Serisi modeli için.

366 \$



HBH450® Tango® Blender Tamir Takımı / Parça 98450
Komple kesme, conta, debriyaj ve konsantrasyon ile. HBH450 Serisi için.

193 \$



37560R-CE 14L. PİRİNÇ PİŞİRİCİ/ISITICI

Kapasite	4,9 kg pişmemiş pirinç
Elektrik Bağlantısı	120V/230V
Boyutlar WxDxH (mm)	38X46X39 cm
Ağırlık	11,5 KG
Fiyatı	894 ₺



CPM800 Setüstü Mikser - 8 Litre

Kontroller	Kapasitif başlat / durdur kapağını ve döner 7 hızlı arama artı darbe
Elektrik Bağlantısı	240V ~ 60 Hz - 1500W - IPX2
Boyutlar WxDxH (mm)	350x400x430
Ağırlık	16,2 kg
Fiyatı	1.820 ₺

ünite taban, 8 litre / 8 litrelik paslanmaz çelik kase, saplı, hamur kancalı, düz çırpıcı, sıçrama kalkanlı tel çırpma teli ve kase muhafazası ile birlikte gelir.



8 Quart Standlı Mikser Kase Parçası BW800SS
BW800SS dayanıklı paslanmaz çelik kulplu 8 litrelik kase. CPM800 için.



Ağır İş Ataşmanları

Paslanmaz çelik. Uzun ömürlü olacak şekilde hamur kancası, çırpıcı ve tel çırpma teli malzemelerinin hepsinde malzemeleri hub alanından uzak tutmak için sıçrama kalkanları bulunur.

**PrimaVac™254 Vakumlu Paketleme Cihazı**

Sızdırmazlık Çubuğu	10 inç (254 mm) genişlik
Proglamlama	10 Özel Program
Vakum Pompası	8 m ³ /saat güçlü JetAire™ vakum pompası
Maksimum Poşet Boyutu	254 mm × 330 mm
Boyutlar WxDxH (mm)	337 × 456 × 377 mm
Ağırlık	29 kg

4.085 \$**PrimaVac™305 Vakumlu Paketleme Cihazı**

Sızdırmazlık Çubuğu	12 inç (305 mm) genişlik
Proglamlama	10 Özel Program
Vakum Pompası	10 m ³ /saat güçlü JetAire™ vakum pompası
Maksimum Poşet Boyutu	305 mm × 400 mm
Boyutlar WxDxH (mm)	379 × 491 × 373 mm
Ağırlık	35 kg

4.800 \$**PrimaVac™406 Vakumlu Paketleme Cihazı**

Sızdırmazlık Çubuğu	16 inç (406 mm) genişlik
Proglamlama	10 Özel Program
Vakum Pompası	20 m ³ /saat güçlü JetAire™ vakum pompası
Maksimum Poşet Boyutu	406 mm × 508 mm
Boyutlar WxDxH (mm)	494 X616X 486 mm
Ağırlık	73,9 kg

6.737 \$



SANREMO
COFFEEMACHINES

Espresso Coffee Machines - Grinders

_ Price List World Wide _

From January 2025

OPERA 2.0



ARKA PANEL

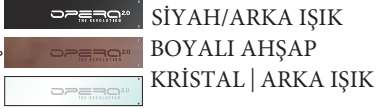

- * Otomatik Açma-Kapama ve Günlük Zamanlama Fonksiyonu
- * Programlanabilir bardak ısıtıcı sıcaklığı
- * Otomatik Temizleme Seçeneği
- * Buhar Kazanı Ekranı
- * MultiBoiler Sistem
- * **Buhar kazanı kapasitesi**
 - 2 GR: 8 Lt
 - 3 GR: 10 Lt
- * Ön ısıtma kazanı kapasitesi: 2.8 Lt
- * **Multiboiler grubu kazanı kapasitesi**
 - 2 GR: 1 Lt
 - 3 GR: 1.5 Lt
- * **Voltaaj**
 - 2 GR: 220-240 1N
 - 3 GR: 380-415 3N
- * **Nakliye Ağırlığı**
 - 2 GR: 140 KG
 - 3 GR: 170,5 KG
- * İNFÜZYON SUYU GÖSTERGESİ
(Çay ve bitki çaylarının demleme sıcaklığını gösterir.)
- * Dişli Pompalar
Her bir grup için ayrı çalışır, demleme sırasında basıncın değiştirilmesine olanak tanır

OPSİYONEL

Harici hacimsel pompa

ÖZELLİKLER

GRUP	2	3
GENİŞLİK	786 mm	1040 mm
DERİNLİK	653 mm	653 mm
YÜKSEKLİK	500 mm	500 mm
FİYAT TALL CUP	€ 23.990	€ 31.212



CAFÉ RACER NAKED



ÖZELLİKLERİ

GRUP	2	3
GENİŞLİK	876 mm	1056 mm
DERİNLİK	702 mm	702 mm
YÜKSEKLİK	534 mm	534 mm
FİYAT	€ 18.910	€ 24.847



SİYAH

PASL SİYAH

SİYAH | KIRMIZI

PASL | KIRMIZI



- *Her grup için tekli ekran
- *Programlanabilir bardak ısıtıcısı sıcaklığı
- *Çok kazanlı sistem
- *1 su musluğu
- *Otomatik Temizleme
- *Otomatik Açma-Kapama ve Günlük Zamanlama Fonksiyonu
- *Programlanabilir Elektronik Ön Demleme
- ***Buhar kazanı kapasitesi**
2GR için 8 Lt
3GR için 10 Lt
- ***Ön Isıtma Kazanı**
2GR ön ısıtma kazanı 1 Lt
3GR ön ısıtma kazanı 1.5 Lt
- *Voltaj

Nakliye Ağırlığı

2GR:151 KG

3GR: 176 KG

CAFÉ RACER FREEDOM



ÖZELLİKLERİ

GRUP	2	3
GENİŞLİK	876 mm	1056 mm
DERİNLİK	702 mm	702 mm
YÜKSEKLİK	534 mm	534 mm
FİYAT	€ 18.910	€ 24.847

- *Her grup için tekli ekran
- *Programlanabilir bardak ısıtıcısı sıcaklığı
- *Çok kazanlı sistem
- *1 su musluğu
- *Otomatik Temizleme
- *Otomatik Açma-Kapama ve Günlük Zamanlama Fonksiyonu
- *Programlanabilir Elektronik Ön Demleme
- ***Buhar kazanı kapasitesi**
2GR için 8 Lt
3GR için 10 Lt
- ***Ön Isıtma Kazanı**
2GR ön ısıtma kazanı 1 Lt
3GR ön ısıtma kazanı 1.5 Lt
- *Voltaj

Nakliye Ağırlığı

2GR:151 KG

3GR: 176 KG



SİYAH PASL SİYAH SİYAH | KIRMIZI PASL | KIRMIZI

Side Panels



P1



P3



P2



P4

CAFÈ RACER CUSTOM RENEGADE



- *Her grup için tekli ekran
- *Programlanabilir bardak ısıtıcısı sıcaklığı
- *Çok kazanlı sistem
- *1 su musluğu
- *Otomatik Temizleme
- *Otomatik Açma-Kapama ve Günlük Zamanlama Fonksiyonu
- *Programlanabilir Elektronik Ön Demleme

*Voltaj

2GR:220-240 1N

3GR:380-415 3N

Buhar kazanı kapasitesi

2GR için 8 Lt

3GR için 10 Lt

*Ön Isıtma Kazanı





2GR ön ısıtma kazanı 1 Lt

3GR ön ısıtma kazanı 1.5 Lt

Nakliye Ağırlığı

2GR:151 KG

3GR: 176 KG

-  Koyu Yeşil
-  Oksitlenmiş bakır
-  Kahverengi deri
-  Cilalı pirinç / Oksitlenmiş pirinç

ÖZELLİKLER

GRUP	2	3
GENİŞLİK	876 mm	1056 mm
DERİNLİK	702 mm	702 mm
YÜKSEKLİK	534 mm	534 mm
FİYAT	€ 21.787	€ 27.540



CAFÉ RACER RENEGADE LEATHER BAGS



- *Her grup için tekli ekran
- *Programlanabilir bardak ısıtıcısı sıcaklığı
- *Çok kazanlı sistem
- *1 su musluğu
- *Otomatik Temizleme
- *Otomatik Açma-Kapama ve Günlük Zamanlama Fonksiyonu
- *Programlanabilir Elektronik Ön Demleme

*Voltaj

2GR:220-240 1N

3GR:380-415 3N

*Buhar kazanı kapasitesi

2GR için 8 Lt

3GR için 10 Lt

*Ön Isıtma Kazanı

2GR ön ısıtma kazanı 1 Lt

3GR ön ısıtma kazanı 1.5 Lt





Nakliye Ağırlığı

2GR:151 KG

3GR: 176 KG

ÖZELLİKLER

GRUP	2	3
GENİŞLİK	876 mm	1056 mm
DERİNLİK	702 mm	702 mm
YÜKSEKLİK	534 mm	534 mm
FİYAT	€ 23.011	€ 28.764

-  Koyu Yeşil
-  Oksitlenmiş bakır
-  Kahverengi deri
-  Cilalı pirinç / Oksitlenmiş pirinç

CAFÉ RACER CUSTOM DOLOMITI



- *Her grup için tekli ekran
- *Programlanabilir bardak ısıtıcısı sıcaklığı
- *Çok kazanlı sistem
- *1 su musluğu
- *Otomatik Temizleme
- *Otomatik Açma-Kapama ve Günlük Zamanlama Fonksiyonu
- *Programlanabilir Elektronik Ön Demleme
- ***Voltaj**
2GR:220-240 1N
3GR:380-415 3N
- ***Buhar kazanı kapasitesi**
2GR için 8 Lt
3GR için 10 Lt
- ***Ön Isıtma Kazanı**
2GR ön ısıtma kazanı 1 Lt
3GR ön ısıtma kazanı 1.5 Lt

Nakliye Ağırlığı

2GR:151 KG
3GR: 176 KG

ÖZELLİKLER

GRUP	2	3
GENİŞLİK	876 mm	1056 mm
DERİNLİK	702 mm	702 mm
YÜKSEKLİK	534 mm	534 mm
FİYAT	€ 20.196	€ 25.948

- MAT SİYAH
- SİYAH PASLANMAZ
- SİYAH DERİ
- KOYU KROM / PASLANMAZ ÇELİK

CAFÉ RACER DOLOMITI LEATHER BAGS



ÖZELLİKLER

GRUP	2	3
GENİŞLİK	876 mm	1056 mm
DERİNLİK	702 mm	702 mm
YÜKSEKLİK	534 mm	534 mm
FİYAT	€ 21.481	€ 27.172

- *Her grup için tekli ekran
- *Programlanabilir bardak ısıtıcısı sıcaklığı
- *Çok kazanlı sistem
- *1 su musluğu
- *Otomatik Temizleme
- *Otomatik Açma-Kapama ve Günlük Zamanlama Fonksiyonu
- *Programlanabilir Elektronik Ön Demleme
- ***Voltaj**
2GR:220-240 1N
3GR:380-415 3N
- ***Buhar kazanı kapasitesi**
2GR için 8 Lt
3GR için 10 Lt
- ***Ön Isıtma Kazanı**
2GR ön ısıtma kazanı 1 Lt
3GR ön ısıtma kazanı 1.5 Lt

Nakliye Ağırlığı

2GR:151 KG
3GR: 176 KG

- MAT SİYAH
- SİYAH PASLANMAZ
- SİYAH DERİ
- KOYU KROM / PASLANMAZ ÇELİK

CAFÉ RACER CUSTOM WHITE & WOOD Standard



- *Her grup için tekli ekran
- *Programlanabilir bardak ısıtıcısı sıcaklığı
- *Çok kazanlı sistem
- *1 su musluğu
- *Otomatik Temizleme
- *Otomatik Açma-Kapama ve Günlük Zamanlama Fonksiyonu
- *Programlanabilir Elektronik Ön Demleme
- ***Voltaj**
- 2GR:220-240 1N
- 3GR:380-415 3N
- ***Buhar kazanı kapasitesi**
- 2GR için 8 Lt
- 3GR için 10 Lt
- ***Ön Isıtma Kazanı**
- 2GR ön ısıtma kazanı 1 Lt
- 3GR ön ısıtma kazanı 1.5 Lt

Nakliye Ağırlığı

2GR:151 KG

3GR: 176 KG

ÖZELLİKLER

GRUP	2	3
GENİŞLİK	876 mm	1056 mm
DERİNLİK	702 mm	702 mm
YÜKSEKLİK	534 mm	534 mm
FİYAT	€ 21.175	€ 27.295



- MAT BEYAZ
- DOĞAL MEŞE
- PASL /DOĞAL MEŞE

CAFÉ RACER CUSTOM WHITE & WOOD Slim



- *Her grup için tekli ekran
- *Programlanabilir bardak ısıtıcısı sıcaklığı
- *Çok kazanlı sistem
- *1 su musluğu
- *Otomatik Temizleme
- *Otomatik Açma-Kapama ve Günlük Zamanlama Fonksiyonu
- *Programlanabilir Elektronik Ön Demleme
- ***Voltaj**
- 2GR:220-240 1N
- 3GR:380-415 3N
- ***Buhar kazanı kapasitesi**
- 2GR için 8 Lt
- 3GR için 10 Lt
- ***Ön Isıtma Kazanı**
- 2GR ön ısıtma kazanı 1 Lt
- 3GR ön ısıtma kazanı 1.5 Lt

Nakliye Ağırlığı

2GR:151 KG

3GR: 176 KG

- MAT BEYAZ
- DOĞAL MEŞE
- PASL /DOĞAL MEŞE

ÖZELLİKLER

GRUP	2	3
GENİŞLİK	876 mm	1056 mm
DERİNLİK	702 mm	702 mm
YÜKSEKLİK	534 mm	534 mm
FİYAT	€ 20.930	€ 27.050

CAFÉ RACER CUSTOM BLACK & WHITE



- *Her grup için tekli ekran
- *Programlanabilir bardak ısıtıcısı sıcaklığı
- *Çok kazanlı sistem
- *1 su musluğu
- *Otomatik Temizleme
- *Otomatik Açma-Kapama ve Günlük Zamanlama Fonksiyonu
- *Programlanabilir Elektronik Ön Demleme
- ***Voltaj**
- 2GR:220-240 1N
- 3GR:380-415 3N
- ***Buhar kazanı kapasitesi**
- 2GR için 8 Lt
- 3GR için 10 Lt
- ***Ön Isıtma Kazanı**
- 2GR ön ısıtma kazanı 1 Lt
- 3GR ön ısıtma kazanı 1.5 Lt

Nakliye Ağırlığı

2GR:151 KG
3GR: 176 KG

ÖZELLİKLER

GRUP	2	3
GENİŞLİK	876 mm	1056 mm
DERİNLİK	702 mm	702 mm
YÜKSEKLİK	534 mm	534 mm
FİYAT	€ 19.828	€ 25.704

□ MAT BEYAZ

● PASL./ MAT SİYAH



CAFÉ RACER CUSTOM FULL WHITE



- *Her grup için tekli ekran
- *Programlanabilir bardak ısıtıcısı sıcaklığı
- *Çok kazanlı sistem
- *1 su musluğu
- *Otomatik Temizleme
- *Otomatik Açma-Kapama ve Günlük Zamanlama Fonksiyonu
- *Programlanabilir Elektronik Ön Demleme
- ***Voltaj**
- 2GR:220-240 1N
- 3GR:380-415 3N
- ***Buhar kazanı kapasitesi**
- 2GR için 8 Lt
- 3GR için 10 Lt
- ***Ön Isıtma Kazanı**
- 2GR ön ısıtma kazanı 1 Lt
- 3GR ön ısıtma kazanı 1.5 Lt

Nakliye Ağırlığı

2GR:151 KG
3GR: 176 KG

ÖZELLİKLER

GRUP	2	3
GENİŞLİK	876 mm	1056 mm
DERİNLİK	702 mm	702 mm
YÜKSEKLİK	534 mm	534 mm
FİYAT	€ 19.828	€ 25.704

□ MAT BEYAZ

● PASL./ MAT SİYAH

CAFÉ RACER CUSTOM RACING



- *Her grup için tekli ekran
- *Programlanabilir bardak ısıtıcısı sıcaklığı
- *Çok kazanlı sistem
- *1 su musluğu
- *Otomatik Temizleme
- *Otomatik Açma-Kapama ve Günlük Zamanlama Fonksiyonu
- *Programlanabilir Elektronik Ön Demleme
- ***Voltaj**
- 2GR:220-240 1N
- 3GR:380-415 3N
- ***Buhar kazanı kapasitesi**
- 2GR için 8 Lt
- 3GR için 10 Lt
- ***Ön Isıtma Kazanı**
- 2GR ön ısıtma kazanı 1 Lt
- 3GR ön ısıtma kazanı 1.5 Lt

Nakliye Ağırlığı
2GR:151 KG
3GR: 176 KG

ÖZELLİKLER

GRUP	2	3
GENİŞLİK	876 mm	1056 mm
DERİNLİK	702 mm	702 mm
YÜKSEKLİK	534 mm	534 mm
FİYAT	€ 20.196	€ 26.316

- Parlak kırmızı
- Mat beyaz
- Karbon
- Paslanmaz çelik / Siyah

Racing

CUSTOM



Gloss red
 Matt white
 Carbon
 Stainless steel

Espresso Coffee Machines

D8



D8 TOTAL BLACK



D8 TOTAL WHITE



D8 BLACK & WHITE

- Dijital shot (akış süresi) sayacı
- TALL (yüksek) veya STD (standart) versiyonlar
- Paslanmaz çelik kazan
- 7'ye kadar programlanabilir doz
- Programlanabilir kazan sıcaklığı
- Tüm grup başlıkları için ayarlanabilir sıcaklık
- Buhar kazanı kapasitesi
2GR için 7 Lt
3GR için 10 Lt
- Ön Isıtma Kazanı
2GR ön ısıtma kazanı 1 Lt
3GR ön ısıtma kazanı 1.5 Lt

*Voltaj

2GR:220-240 1N
3GR:380-415 3N

Nakliye Ağırlığı

2GR:148 KG
3GR: 171 KG

ÖZELLİKLER

GRUP	2	3
GENİŞLİK	808 mm	1040 mm
DERİNLİK	555 mm	555 mm
YÜKSEKLİK	500 mm	500 mm
FİYAT TALL CUP	€ 7.300	€ 9.700

2GR BLACK: D8Q43100000

2 GR WHITE: D8Q43120000

3GR BLACK: D8Q632000000

3GR WHITE: D8Q632200000

OPSİYONEL FİYATLAR

D8 + 2GR*	€ 7.700
D8+ 3GR*	€ 10.400

! * El yakmaz buhar çubuğu ve LED aydınlatması ile

P2	P1	P1
TOTAL SİYAH	SİYAH/BEYAZ	TOTAL BEYAZ

Additional side panels

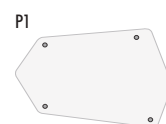

D8 CHAMPAGNE / COPPER GOLD



D8 CHAMPAGNE



D8 COPPER GOLD

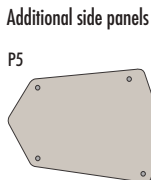
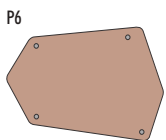
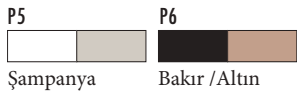

- Dijital shot (akış süresi) sayacı
- TALL (yüksek) veya STD (standart) versiyonlar
- Paslanmaz çelik kazan
- 7'ye kadar programlanabilir doz
- Programlanabilir kazan sıcaklığı
- Tüm grup başlıkları için ayarlanabilir sıcaklık
- Buhar kazanı kapasitesi
2GR için 7 Lt
3GR için 10 Lt
- Ön Isıtma Kazanı
2GR ön ısıtma kazanı 1 Lt
3GR ön ısıtma kazanı 1.5 Lt

ÖZELLİKLER

GRUP	2	3
GENİŞLİK	808 mm	1040 mm
DERİNLİK	555 mm	555 mm
YÜKSEKLİK	500 mm	500 mm
FİYAT TALL CUP		

*Voltaj
2GR:220-240 1N
3GR:380-415 3N

Nakliye Ağırlığı
2GR:148 KG
3GR: 171 KG

D8 PRO



D8 PRO TOTAL BLACK

*



D8 PRO TOTAL WHITE



D8 PRO BLACK & WHITE



- TALL veya STD versiyonlarında mevcut renkli LCD ekran
- Paslanmaz çelik kazan
- 7'ye kadar programlanabilir doz
- Programlanabilir kazan sıcaklığı
- Her grup başlığı için ayrı ayrı ayarlanabilir sıcaklık
- D8 PRO'nun standart donanımları:
- Aydınlatma: Ön panel
- Soğuk dokunuşlu buhar çubukları
- İzole kazan & haftalık programlama yazılımı

OPSİYONEL

LED 2 GRUP	included
LED 3 GRUP	included
SOĞUK BUHAR ÇUBUĞU	included
MIX SICAK SU	included
KUPA ISITICI 2 GRUP	€ 361
KUPA ISITICI 3 GRUP	€ 451
YAN PANELLER	€ 271
IŞIK	€ 490
DERİ YAN PANEL	€ 1005

Voltaj

2GR:220-240 1N
3GR:380-415 3N

Nakliye Ağırlığı

2GR:148 KG
3GR: 171 KG

*yan panel gerekir

ÖZELLİKLER

GRUP	2	3
GENİŞLİK	808 mm	1040 mm
DERİNLİK	555 mm	555 mm
YÜKSEKLİK	500 mm	500 mm
FİYAT TALL CUP	€ 9.800	€ 12.400

2GR BLACK: D8Q431070800

2 GR WHITE: D8Q431270800

3GR BLACK: D8Q632070800

3GR WHITE: D8Q632270800

Additional side panels

P1



P2



Leather side panels

P3L



P4L



D8 PRO CHAMPAGNE/ COPPER GOLD



D8 PRO CHAMPAGNE



D8 PRO COPPER GOLD

ÖZELLİKLER

GRUP	2	3
GENİŞLİK	808 mm	1040 mm
DERİNLİK	555 mm	555 mm
YÜKSEKLİK	500 mm	500 mm
FİYAT TALL CUP		

*yan panel gerekir

- TALL veya STD versiyonlarında mevcut renkli LCD ekran
- Paslanmaz çelik kazan
- 7'ye kadar programlanabilir doz
- Programlanabilir kazan sıcaklığı
- Her grup başlığı için ayrı ayrı ayarlanabilir sıcaklık

D8 PRO'nun standart donanımları:

- Ön panel aydınlatması
- Soğuk dokunuşlu buhar çubukları
- İzole kazan & haftalık programlama yazılımı

Voltaj

2GR:220-240 1N
3GR:380-415 3N

Nakliye Ağırlığı

2GR:148 KG
3GR: 171 KG



Additional side panels

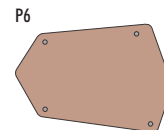
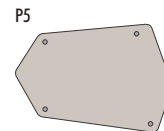

Leather side panels

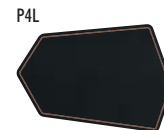
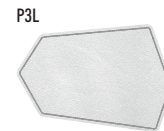

F 18



OPSİYONEL

Oto. Süt Köpürtme **€ 1.854**

ÖZELLİKLER

GRUP	2	3
GENİŞLİK	901 mm	1071 mm
DERİNLİK	647 mm	647 mm
YÜKSEKLİK	511 mm	511 mm
FİYAT TALL CUP	€ 15.912	€ 19.094

Mat Siyah Beyaz / Mat Siyah Mavi / Mat Siyah



- Çay ve Bitki Çayları için Karışık Demleme Sıcak Suyu
- Statik Buhar Kazanı Sıcaklığı
- Paslanmaz Çelik Kahve Kazanı
- Programlanabilir Elektronik Ön-Demleme
- Paslanmaz Çelik Buhar Çubuğu ("Soğuk Dokunuş")
- LED Aydınlatma
- Otomatik Açılma/Kapanma/Zamanlama Fonksiyonu
- Grup Temizleme (Group Flushing)
- Yüksek Güçlü Buhar Ucu
- Sıcaklık Kontrolü (Tempcontrol)

Nakliye Ağırlığı
 2GR:220-240 1N 2GR:109.5 KG
 3GR:380-415 3N 3GR: 126 KG
 Buhar kazanı kapasitesi
 2 Gr: 8.6 lt
 3 Gr: 10 lt

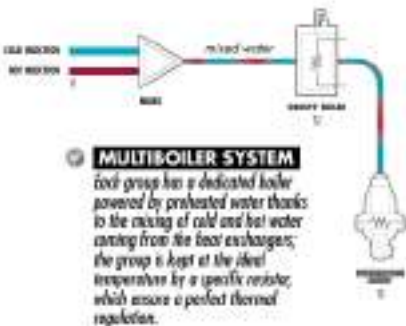

F 18 SB



OPSİYONEL

Oto. Süt Köpürtme	€ 1.523
Soğuk Buhar Çubuğu	€ 165
LED 2 GR	€ 507
LED 3 GR	€ 648

ÖZELLİKLER

GRUP	2	3
GENİŞLİK	907 mm	1077 mm
DERİNLİK	648 mm	648 mm
YÜKSEKLİK	512 mm	512 mm
FİYAT TALL CUP	€ 11.077	€ 12.852



 Matt Siyah/Mat Siyah Mat Siyah/Beyaz Matt Siyah/Kırmızı Matt Siyah|Kahve

- Basınç Göstergesi (Pressure Gauge)
- Döküm Alüminyum Ayaklar
- Çok Fonksiyonlu Ekran
- Statik Röle Kazan Sıcaklığı
- Programlanabilir Elektronik Ön Demleme
- Yüksek Performanslı Volümetrik Pompa
- Grup Temizleme
- Fincan Isıtıcı
- Otomatik Temizlik Döngüsü
- **Voltaaj**
- Buhar kazanı kapasitesi

Nakliye Ağırlığı
 2GR:220-240 1N
 2GR:105 KG
 3GR:380-415 3N
 3GR: 121KG

2 Gr: 12 lt
 3 Gr: 18 lt



NAPOLI



LEVER GROUP
High-performance lever group with Sanremo technology



ÖZELLİKLER

GRUP	2	3
GENİŞLİK	780 mm	1010 mm
DERİNLİK	570 mm	570 mm
YÜKSEKLİK	825 mm	825 mm
FİYAT	€ 10.624	€ 14.124

4 group machine available upon request

TEMPERATURE SETTING DISPLAY
Allows the regulation of the water temperature



- **MANUEL KAZAN DOLDURMA (Manual Boiler Load)**
Elektronik seviye kontrolünü devre dışı bırakmaya olanak tanır.
- **ELEKTRONİK OTOMATİK SEVİYE (Electronic Auto-Level)**
Elektronik seviye probu sayesinde kazan otomatik olarak doldurulur ve uygun seviyede tutulur.
- **STATİK RÖLE KAZAN SICAKLIĞI (Static Relay Boiler Temperature)**
Sıcaklığın olabildiğince hassas şekilde ayarlanmasına olanak tanır.
- **SU SEVİYESİ GÖSTERGESİ (Glass Level)**
Kazandaki su seviyesini izlemeye olanak tanır.
- **KAZAN BASINÇ GÖSTERGESİ (Boiler Pressure Gauge)**
Kazan basıncını kontrol etmeye olanak tanır.
- **POMPA BASINÇ GÖSTERGESİ (Pump Pressure Gauge)** Su dağıtım basıncını kontrol etmeye olanak tanır.
- **KOLAY SERVİS (Easy Service)**
İç parçalara kolay ve hızlı teknik servis erişimi sağlar.
- **SICAKLIK AYAR GÖSTERGESİ (Temperature Setting Display)**
Kahve üretimi için kazandaki su sıcaklığını hassas bir şekilde ayarlamaya olanak tanır.



Siyah Beyaz Beyaz/Kırmızı Beyaz/ Mat Siyah

• Opsiyonel

- Fincan ısıtıcı

• Voltaj

- 2GR:220-240 1N
- 3GR:380-415 3N

Nakliye Ağırlığı

- 2GR:231KG
- 3GR: 267KG



OPSİYONEL

Soğuk Buhar Çubuğu	€ 165
Oto. Buhar	€ 1.523
Fincan Isıtıcı	€ 281 2 grp € 355 3 grp

ÖZELLİKLER

GRUP	2	3
GENİŞLİK	720 mm	950 mm
DERİNLİK	500 mm	500 mm
YÜKSEKLİK	602 mm	602 mm
SED FİYATI	€ 5.160	€ 7.740

			
Siyah	Beyaz / Siyah	Beyaz / Mat Siyah	Beyaz / Kırmızı

Voltaj
2GR / 3GR
220-240 1N,
380-415 3N

Nakliye Ağırlığı
2GR:55KG
3GR: 69KG

ZOE COMPACT SED





OPSİYONEL

Soğuk Buhar Çubuğu	€ 165
Fincan Isıtıcı	€ 281

ÖZELLİKLER

GRUP	2
GENİŞLİK	530 mm
DERİNLİK	500 mm
YÜKSEKLİK	543 mm
SED FİYATI	€ 4.526

			
Siyah	Beyaz / Siyah	Beyaz / Mat Siyah	Beyaz / Kırmızı

RENKLİ VE ÇOK YÖNLÜ

Olası özelleştirmeler sayesinde her türlü dekoratif çözüme tamamen uyum sağlar.

SED VERSİYONU

Buton paneli üzerinden elektronik dozaj sistemini garanti eder.

ELEKTRONİK OTOMATİK SU SEVİYESİ

Kazandaki su seviyesini elektronik olarak kontrol eder.

AKTİF ÖN DEMLEME

Su ve kahve arasındaki temasın yoğunluğunu kontrol ederek ön demleme aşamasında mükemmel ekstraksiyon sağlar.

ÇİFT GÖSTERGE

Kazan ve pompa basınçlarının aynı anda izlenmesini sağlar.

OTOMATİK TEMİZLEME DÖNGÜSÜ

Grupların temizliği için tasarlanmış program.

OTOMATİK BUHAR ÇUBUĞU (AUTOSTEAMER)

Sıcaklık sensörlü özel buhar çubuğu sayesinde sütü otomatik olarak ısıtır ve köpürtür.

FİNCAN ISITICI (CUP WARMER)

Fincanları ideal sıcaklıkta tutmak için rezistansla ısıtılır.

Voltaj

220-240 1N,
380-415 3N

Nakliye Ağırlığı

2GR:41KG

X_ONE

FİYATI

X_ONE	€ 9.743
-------	---------

RENK

<input checked="" type="checkbox"/>	<input type="checkbox"/>
Mat Black	White



Özellikler

BOŞ HAZNE

Artık kahve israfı yok ve daha az oksidasyon ile bozulmuş tatlar önleniyor.

DİKEY DÜZ BURÇLAR

Sürtünmeyi azaltmak ve kullanım ömrünü uzatmak için DLC kaplamalı 98 mm dikey düz burçlar.

KOLAY AYAR

Elektronik burç aralığı ayarı.

ENDÜSTRİYEL TARTIM SİSTEMİ

Her hazne için 5 ila 30 gr arasında endüstriyel tartım sistemi.

ÖN DOZAJ ÖZELLİĞİ

Verimliliği artırmak için dozunuzu otomatik olarak yeniden doldurur.

HAZNE ESNEKLİĞİ

Her hazne için manuel dozaj butonu.

KAHVE TORBASI İÇİN ALAN

Kolayca çıkarılabilen portafilter tutucu.

İKİLİ HAZNE

Farklı kahveler ve tarifler için iki bağımsız hazne.

BYPASS (YAN GEÇİŞ)

Tek doz veya 250 gr'a kadar olan kullanımlar için uygundur; kendi ayarına sahiptir.

SAĞLIK

Hazneler ve bypass bölümü "BPA İçermez" malzemedendir yapılmıştır.

SOĞUTMA SİSTEMİ

Sıcaklık kontrollü soğutma sistemi.

• ÖĞÜTME HIZI

3 standart hız:

1000 rpm

1200 rpm

1400 rpm

• Voltaj
220-240 1N

• Nakliye Ağırlığı
36 KG



Coffee Machines

YOU



ÖZELLİKLER

GENİŞLİK	328 mm
DERİNLİK	542 mm
YÜKSEKLİK	393 mm
STD RENK FİYAT	€ 9.180



Standard colours

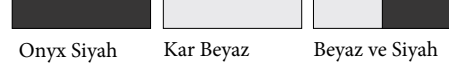

Onyx Siyah

Kar Beyaz

Beyaz ve Siyah

KIT YOU



KİT Panelleri (2 adet mıknatıslı yan panel)

DERİ	Mouse	€ 348
	Taupé	€ 348
	Ebony	€ 348
EKSTRA	Dust leather with studs	€ 391
	Black leather with studs	€ 391
	Fuchsia leather with studs	€ 391
	Turchese leather with studs	€ 391

KİT

Kit Panel

Deri yan paneller



Mouse

Taupé

Ebony

Yedek yan paneller



Dust leather with studs

Black leather with studs

Fuchsia leather with studs

Turchese leather with studs

Kaplama Kiti Aksesuarları

Ahşap filtre tutucu ve düğmeler



Oak

Rosewood

KİT Aksesuarları (filtre tutucu ve düğmeler)

AHŞAP	Meşe	€ 440
	Gülağacı	€ 452

- Voltaj 220-240 1N
- Nakliye Ağırlığı 36 KG

Coffee Machines

YOU SPECIAL EDITION - COPPER GOLD



YOU SPECIAL EDITION - CHAMPAGNE



YOU SPECIAL EDITION - ACQUAMARINE



FIYAT

Copper Gold	€ 9.938
Champagne	€ 9.938
Acquamarine	€ 9.938

Gövde kaplama seçenekleri



Onyx Siyah

Kar Beyaz

Coffee Machines

Customizable Presets

- Extraction profiles customizable and savable:
- 6 standard profiles with optimal parameters presets
 - 12 completely customizable profiles in all 3 extraction phases with a capacity to disable pre-infusion and post-infusion the Paddle
 - Set your manual profiles from the Paddle



KİŞİLEŞTİRİLEBİLİR TARİFLER

Özel tarifler oluşturulabilir.

KULLANICI DOSTU

Sezgisel dokunmatik ekran arayüzü.

ÖN LEVYE (PALET)

Profilleri oluşturmak ve değiştirmek için elektronik olarak yönetilir.

ÇOKLU KAZAN (MULTI-BOILER)

Kahve ve yardımcı servis kazanları AISI 316 paslanmaz çelikten yapılmıştır ve tamamen yalıtımlıdır.

TAM KONFIGÜRASYON

2,5 litrelik tank ve şebeke su bağlantısı ile donatılmıştır. KARIŞIK DEMLEME SUYU (ÇAY VE BİTKİ ÇAYLARI İÇİN)

Anında karışık sıcak su ile daha iyi tat ve aroma kalitesi sağlar.

ROLYE (RÖLE) KONTROLLÜ KAZAN SICAKLIĞI

Sıcaklığın mümkün olduğunca doğru şekilde ayarlanmasına olanak tanır.

PASLANMAZ ÇELİK KAHVE KAZANI

Mükemmel stabilite ve termal verimlilik sağlar. Oksidasyona ve kireç taşına karşı dayanıklıdır.



ÇALIŞMA ALANI LED AYDINLATMASI

Her ortam ışığında rahat çalışma sağlar.

OTOMATİK AÇ/KAPAT VE GÜNLÜK ZAMANLAMA

Her gün için programlanabilir Açık/Kapalı zamanlayıcı.

OTOMATİK TEMİZLİK DÖNGÜSÜ

Demleme grubunun temizliği için otomatik döngü.

ENERJİ TASARRUF SİSTEMİ

Bileşen yalıtımı ve akıllı elektroniklerle maksimum enerji verimliliği.

TEMP-CONTROL

Yüksek termal stabilite ($\pm 2^\circ\text{C}$).

GRUP TEMİZLEME (FLUSHING)

Tek tuşla az miktarda su akıtılarak demleme grubu temiz tutulur.

Electronic Paddle

Manually create your profiles.

Configure the Paddle (right/left) based on your gestures.





CUBE S ve CUBE

CUBE S: € 3.629

BASİT SÜRÜM
Aşağıdaki öğeler olmadan gelir:

Süt sürahisi
Temizlik fırçası
Alışveriş çantası
Tamper (kahve sıkıştırıcı)
Tekli filtre
İkili filtre
Cube koruyucu kılıfı
Wi-Fi bağlantısı
Fincan tablası

Ayrıca:

Portafiltreler, orijinal metal versiyonlar yerine 3D baskı ile üretilmiş modellerle değiştirilmiştir..

CUBE: € 4.082

SAHİP OLDUKLARI

- Süt sürahisi
Fırça
Alışveriş çantası
Tamper (kahve sıkıştırma aparatı)
Tekli filtre
İkili filtre
Cube koruyucu kılıfı
Wi-Fi bağlantısı
Fincan tablası

Ayrıca, portafiltreler 3D yazıcıyla üretilmiş versiyonlarla değiştirilmiştir.

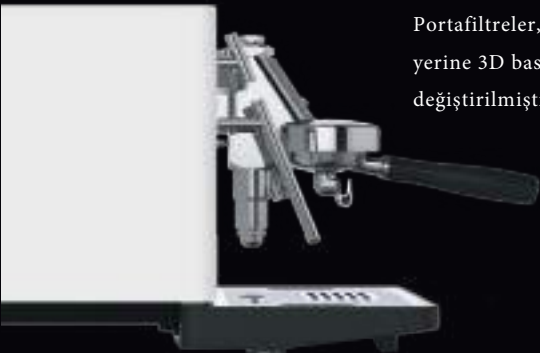



Versions

12 1/2" / 318 mm

12 1/2" / 318 mm

14 2/3" / 375 mm

14 1/2" / 368 mm

Weight: 27,7 | 61 lbs

Cube
Link to the website



2 different body styles: A and B.

Cube A

In style A, the machine coating panels are in single colour.

Standard colours

-
-
-

Special colours

-
-
-
-
-

Cube B

In style B, the side panels feature two parts distinguished by a two-colour finish.

Available finishes of the body

-
-
-

Available finishes for the control box

-
-
-
-
-



ÖZELLİKLER

- 1.9L kazan (AISI 316 paslanmaz çelikten)
- 1.8L dahili su tankı
- Mekanik ön demleme sistemli termosifon ünite
- Kazan gücü:
 - 1500W/230Vac
 - 1300W/120Vac
- 54 L/saat yüksek performanslı volumetrik pompa
- Enerji Tasarruf Sistemi
- Web uygulaması ile WiFi bağlantısı
- Su kaynağı: dahili tank veya doğrudan şebeke bağlantısı seçilebilir
- Dijital ekran

ANA GÖSTERGE PANELİ

Kazan sıcaklığı (Aralık: 239°F / 258,8°F)

Ekstraksiyon süresi

Su seviyesi

Arıza durumu

UYGULAMA BAĞLANTISI

Web uygulaması ile bağlantı sağlar.

LED GÖSTERGELERİ

Açık/Kapalı

Sıcaklıkta

Su seviyesi alarmı

BASINÇ GÖSTERGELERİ

Kazan Basıncı: 0-36 psi

Pompa Basıncı: 0-232 psi

- Voltaj 220-240 1N
- Nakliye Ağırlığı 26,5 KG



HALSAN



**KAHVE
MAKİNALARI VE
EKİPMANLARI**

Indie



MODEL

2 GR, 3 GR (high)

RENK SEÇENEKLERİ



Ice white



Matte black

FİYAT

2 Groups High + Ice white

Cod: MT216-2EH00001 € 18.765

3 Groups High + Ice white

Cod: MT216-3EH00001 € 23.490

OPSİYONEL

Otomatik Buhar Çubuğu € 1.067

KİT

Ahşap Yan Paneller

Cod: 04.05330 € 269

TEKNİK VERİLER

	2 GR	3 GR
Boyutları (WxHxD)	865x465x561 mm	1077x465x561 mm
Ağırlık	71 kg	86 kg
Nakliye Ağırlığı	93 kg	108 kg
Ekran	Dokunmatik Ekran	Dokunmatik Ekran
Düğme Sayısı	5	5
Buhar kazanı kapasitesi	12 l	16 l
Voltaj	220 - 240 V 50/60 Hz 400 V 50/60 Hz	220 - 240 V 50/60 Hz 400 V 50/60 Hz
Enerji tüketimi	3500 W (800 W + 800 W)	5500 W (800 W + 800 W + 800 W)
Kupa Isıtıcı	Var	Var

Belle Epoque



MODEL

2 GR, 3 GR

RENK SEÇENEKLERİ



Copper/Brass



Chrome



Copper/
Oxidized brass

FİYAT

2 Groups Low Copper/Brass

Cod: MT220-2EL00004 € 17.861

2 Groups Low Chrome

Cod: MT220-2EL00005 € 17.888

2 Groups Low Copper/Oxidized brass

Cod: MT220-2EL00006 € 18.360

FİYAT

3 Groups Low Copper/Brass

Cod: MT220-3EL00004 € 20.844

3 Groups Low Chrome

Cod: MT220-3EL00005 € 20.115

3 Groups Low Copper/Oxidized brass

Cod: MT220-3EL00006 € 20.790

TEKNİK VERİLER

	2 GR	3 GR
Boyutları (WxHxD)	570x890+190x570 mm	720x950+200x720 mm
Ağırlık	53 kg	61 kg
Nakliye Ağırlığı	72 kg	82 kg
Ekran	YOK	YOK
Düğme Sayısı	5	5
Buhar kazanı kapasitesi	9 l	12,5 l
Voltaj	220 - 240 V 50/60 Hz 400 V 50/60 Hz	220 - 240 V 50/60 Hz 400 V 50/60 Hz
Enerji tüketimi	3700 W	5200 W
Kupa Isıtıcı	YOK	YOK

Barlume



MODEL

2 GR, 3 GR (high)

RENK SEÇENEKLERİ



Ice white

FİYAT

2 Groups High + Ice white

Cod: MT218-2EH00001 € 11.313

3 Groups High + Ice white

Cod: MT218-3EH00001 € 12.785

FİYAT

2 Groups High + Ice white

Cod: MT218-2EH00002 € 11.313

3 Groups High + Ice white

Cod: MT218-3EH00002 € 12.785

TEKNİK VERİLER

	2 GR	3 GR
Boyutları (WxHxD)	850x510x530 mm	1000x510x530 mm
Ağırlık	63 kg	72 kg
Nakliye Ağırlığı	73 kg	83 kg
Ekran	YOK	YOK
Düğme Sayısı	5	5
Buhar kazanı kapasitesi	13 l	16,5 l
Voltaj	220 - 240 V 50/60 Hz 400 V 50/60 Hz	220 - 240 V 50/60 Hz 400 V 50/60 Hz
Enerji tüketimi	3700 W	5700 W
Kupa Isıtıcı	YOK	YOK

Kup



MODEL

2 GR, 3 GR (high)

RENK SEÇENEKLERİ



Ice white



Matte black

FİYAT

2 Groups High + Ice white

Cod: MT217-2EH00001 € 8.465

3 Groups High + Ice white

Cod: MT217-3EH00001 € 10.625

OPSİYONEL

Kupa Isıtıcı € 371

Gövde Aydınlatması € 662

Otomatik Buhar Çubuğu € 1.067

TEKNİK VERİLER

	2 GR	3 GR
Boyutları (WxHxD)	800x540x500 mm	1030x540x500 mm
Ağırlık	55 kg	67 kg
Nakliye Ağırlığı	76 kg	90 kg
Ekran	Digital	Digital
Düğme Sayısı	5	5
Buhar kazanı kapasitesi	12 l	16 l
Voltaj	220 - 240 V 50/60 Hz 400 V 50/60 Hz	220 - 240 V 50/60 Hz 400 V 50/60 Hz
Enerji tüketimi	3900 W	6000 W
Kupa Isıtıcı	Optional	Optional

Micro Casa Semiautomatica



MODEL

1 GR

RENK SEÇENEKLERİ



Copper/Brass



Chrome

FİYAT

1 Group Copper/Brass

Cod: MT222-1EL00001

€ 3.321

1 Group Chrome

Cod: MT222-1EL00002

€ 3.024

TEKNİK VERİLER

	1 GR
Boyutları (WxHxD)	260x580x260 mm
Ağırlığı	11 kg
Nakliye Ağırlığı	24 kg
Buhar kazanı kapasitesi	2 l
Voltaj	120 V 50/60 Hz 220 - 240 V 50/60 Hz
Enerji Tüketimi	800 W

Micro Casa Leva



MODELS

1 GR

RENK SEÇENEKLERİ



Copper/Brass



Chrome



Chrome/Brass

FİYAT

1 Group Copper/Brass

Cod: MT221-1EL00001

€ 2.511

1 Group Chrome

Cod: MT221-1EL00002

€ 2.268

1 Group Chrome/Brass

Cod: MT221-1EL00003

€ 2.511

TEKNİK VERİLER

	1 GR
Boyutları (WxHxD)	260x490x260 mm
Ağırlığı	10 kg
Nakliye Ağırlığı	22 kg
Buhar kazanı kapasitesi	1,8 l
Voltaaj	120 V 50/60 Hz 220 - 240 V 50/60 Hz
Enerji Tüketimi	800 W

QuinSpin

PORTAFILTER
CLEANER



QUINSPIN PORTAFİLTRE TEMİZLEYİCİ



- Voltaj - 12V 1A/110V-240V
- Cihaz malzemesi - Polipropilen
- Fırça Malzemesi - Polipropilen
- Ağırlık - 500 g
- Renk-Siyah
- Motor Hızı - 400 RPM
- Boyutlar (WxHxD) 210mm x 136mm x 12.6mm

932 €



QUINSPIN PASLANMAZ HAZNE

99 €

QUINSPIN YEDEK PARÇALAR



38 €

QuinSpin



57 €



Fiorenzato





F64 E Espresso Kahve Değirmeni, Otomatik Dozajlama

Halka Somunlu Mikrometrik Öğütme Ayarı	Sürekli
Boyama	Standart
Çatal	Ayarlanabilir, Destekli
Doz Ayarlaması	Saniye Olarak
Güç	350 W
Değirmen Taşı Tipi	Düz
Taşlama Çapı	Ø 64 mm
Öğütücü Devirleri	1350 / dak (50 Hz) - 1550 / dak (60 Hz)
Boyutlar WxDxH (mm)	230x615x270
Çan Kapasitesi	1,5 kg
Ağırlık	13 kg
Fiyatı	1.350 €

F64 EVO Espresso Değirmeni, Otomatik, Motor Soğutmalı



	F64 EVO	F64 EVO PRO SENSE
Halka Somunlu Mikrometrik Öğütme Ayarı	Sürekli	Sürekli
Vernikleme	Standart	Standart
Çatal	Ayarlanabilir, Destekli	Ayarlanabilir, Destekli
Doz Ayarlaması	Saniye olarak	Gram olarak +/- 0,1g sapma ile
Güç	450 W	450 W
Dişli	Standart Dişli	Dark Titanyum Dişlisi
Taşlama Çapı	Ø 64 mm	Ø 64 mm
Bıçak Devir Sayısı	1350 / dak (50 Hz) - 1550 / dak (60 Hz)	1350 / dak (50 Hz) - 1550 / dak (60 Hz)
Boyutlar WxDxH (mm)	230x615x270	230x620x274
Kahve Çekirdeği Besleme Gözü Kapasitesi	1,5 kg	1,5 kg
Ağırlık	13 kg	13 kg
Fiyatı	1.460 €	2.200 €

* Motor soğutma fanı elektronik olarak etkinleştirilir.



F64 EVO XGi PRO Espresso Kahve Değirmeni, Otomatik Gramaj Ayarlı

Halka Somunlu Mikrometrik Öğütme Ayarı	Sürekli
Vernikleme	Standart
Çatal	Ayarlanabilir, Destekli
Doz Ayarlaması	Gram Cinsinden
Güç	600 W
Değirmen Taşı Tipi	Düz
Taşlama Çapı	Ø 64 mm
Bıçak Devir Sayısı	1350 / dak (50 Hz) - 1550 / dak (60 Hz)
Boyutlar WxDxH (mm)	255x635x320
Kahve Çekirdeği Besleme Gözü Kapasitesi	1,5 kg
Ağırlık	15,3 kg
Fiyatı	2.917 €

* Motor soğutma fanı elektronik olarak etkinleştirilir.



F83 E Espresso Kahve Değirmeni, Otomatik Dozajlama

Halka Somunlu Mikrometrik Öğütme Ayarı	Sürekli
Boyama	Standart
Çatal	Ayarlanabilir, Destekli
Doz Ayarlaması	Saniye Olarak
Güç	650 W
Değirmentaşı Tipi	Düz
Taşlama Çapı	Ø 83 mm
Öğütücü Devirleri	1350 / dak (50 Hz) - 1550 / dak (60 Hz)
Boyutlar WxDxH (mm)	230x670x270
Çan Kapasitesi	1,5 kg
Ağırlık	15 kg
Fiyatı	1.855 €



F4 EVO Espresso Kahve Değirmeni

Halka Somunlu Mikrometrik Öğütme Ayarı	Sürekli
Vernikleme	Standart
Doz Ayarlaması	Saniye olarak
Güç	250 W
Bıçak Tipi	Düz
Bıçak Çapı	58 mm
Bıçak Devir Sayısı	1400 / dak (50 Hz) - 1600 / dak (60 Hz)
Boyutlar WxDxH (mm)	169x473x240
Kahve Çekirdeği Besleme Gözü Kapasitesi	500 g
Çekilmiş Kahve Kabı Kapasitesi	500 g
Ağırlık	9 kg
Fiyatı	1.224 €



Fiorenzato All Ground Kahve Değirmen

Halka Somunlu Mikrometrik Öğütme Ayarı	Sürekli
Vernikleme	Standart
Doz Ayarlaması	Saniyeler içinde - 3 Bellek Programı
Güç	250 W
Bıçak Tipi	Düz
Bıçak Çapı	64 mm
Bıçak Devir Sayısı	1350 / dak (50 Hz) - 1550 / dak (60 Hz)
Boyutlar WxDxH (mm)	169x440x240
Kahve Çekirdeği Besleme Gözü Kapasitesi	250 g
Çekilmiş Kahve Kabı Kapasitesi	100 g
Ağırlık	9 kg
Fiyatı	1153 €

ugolini





| AYRAN & ŞERBET SOĞUTUCU 19 lt

Kod	A 19
Kapasite	19 lt
Boyutları (mm)	350X380X713
Ağırlık	23 kg
Fiyatı	1425 €



| UGOLİNİ ŞERBETLİK 8+8 lt

Kod	ARCTIC COMPACT 8/2
Kapasite	2X8lt
Boyutları (mm)	250X400X630
Fiyatı	1081 €



| UGOLİNİ SICAK ÇİKOLATA ŞAHLEP MAKİNESİ 5 lt SİYAH

Kod	DELİCE 5
Kapasite	5 lt
Boyutları (mm)	260X320X495
Güç	220V/1300W
Fiyatı	939 €



94 €



| UGOLİNİ SICAK ÇİKOLATA ŞAHLEP MAKİNESİ 5 lt GOLD

Kod	DELİCE 5/GOLD
Kapasite	5 lt
Boyutları (mm)	260X320X495
Güç	220V/1300W
Fiyatı	1118 €



94 €



QUICK - GEL

Modern ve Sezgisel
Simgelerle
Dokunmatik Ekran

Fincan Sensörü



Plastik Karıştırıcı



Hazne Karıştırıcı

DONDURMA MAKİNESİ

Quick-GEL, modern ve yenilikçi, müşterilerinize hem sıkı kıvamlı dondurma hem de geniş yelpazede yeni ürünler sunmak için kullanılabilir. Kaliteye, ayrıntılara ve işlevselliğe azami dikkat gösterilerek tasarlanan bu cihaz, yakında vazgeçemeyeceğiniz bir cihaz haline gelecek. Şaşırtıcı derecede kompakt ve oldukça zarif olan bu cihaz, sezgisel simgelere sahip dokunmatik ekranı sayesinde kullanımı kolaydır. Tamamen özelleştirilebilir olan bu cihaz, imajınızı ve ürünlerinizi etkileyici bir şekilde tanıtmak için kullanılabilir.

Yaklaşık Kase Kapasitesi	
Evaporatör Kapasitesi	
WXDxH	26x57x72
Net Ağırlık	48 kg
Güç	1300 W
Gaz	R290

LİSTE FİYATI

9750 €





SIMAG

HOLLOW CUBES

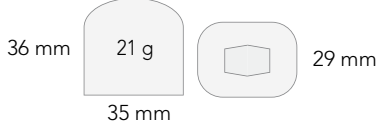

SDH SERİSİ



ÖZELLİKLER

- * Doğal soğutucu R290 Propan
- * Scotch brite kaplamalı paslanmaz çelik yapı
- * Hava soğutma
- * Yıkanebilir hava filtresi
- * Kireç birikimini önleme sistemi

- * Bakım için kolay erişim
- * Düşük enerji ve su tüketimi
- * Üretilen miktar ile depolanan miktar arasında mükemmel oran
- * Kompakt boyutlar

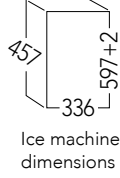

Ice machine dimensions

SDH 24 AS

1.636,00 Euro

25 kg/gün

Üretim kg / 24 saat: Hava 25
Hazne kapasite kg: 6

Brüt Ağırlık kg	Boyutlar mm	Hacim m3
33	336x457x597+2	0,15

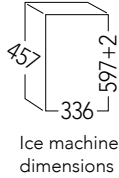

Ice machine dimensions

SDH 30 AS

1.963,00 Euro

32 kg/gün

Üretim kg / 24 saat: Hava 32
Hazne kapasite kg: 6

Brüt Ağırlık kg	Boyutlar mm	Hacim m3
33	336X457X597+2	0,15

HOLLOW CUBES

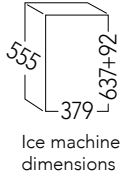
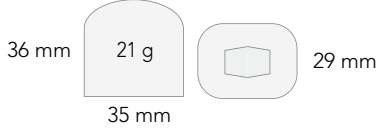

SDH 40 AS

2.285,00 Euro

41 kg/gün

Üretim kg / 24 saat: Hava 41
Hazne kapasite kg: 12

Brüt Ağırlık kg	Boyutlar mm	Hacim m3
47	379x555x637+92	0,20

Ayaklı

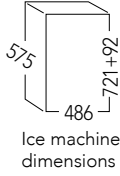

SDH 50 AS

2.636,00 Euro

50 kg/gün

Üretim kg / 24 saat: Hava 50
Hazne kapasite kg: 17

Brüt Ağırlık kg	Boyutlar mm	Hacim m3
53	486X575X721+92	0,29

Ayaklı

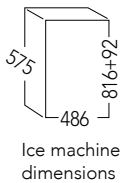

SDH 64 AS

2.909,00 Euro

62 kg/gün

Üretim kg / 24 saat: Hava 62
Hazne kapasite kg: 20

Brüt Ağırlık kg	Boyutlar mm	Hacim m3
57	486X575X816+92	0,33

Ayaklı

Note: ice machine dimensions in mm

HOLLOW CUBES

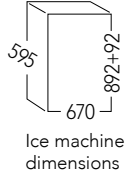
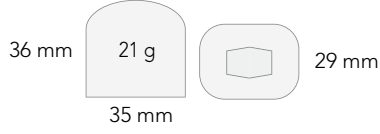

SDH 84 AS

3.691,00 Euro

92 kg/gün

Üretim kg / 24 saat: Hava 92

Hazne kapasite kg: 30

Brüt Ağırlık kg	Boyutlar mm	Hacim m3
74	670X595X892+92	0,53

Ayaklı

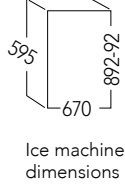

SDH 100 AS

3.927,00 Euro

100 kg/gün

Üretim kg / 24 saat: Hava 100

Hazne kapasite kg: 30

Brüt Ağırlık kg	Boyutlar mm	Hacim m3
74	670X595X892+92	0,53

Ayaklı

FLAKE ICE



SPH SERİSİ



ÖZELLİKLER

- ** Elektronik kontrol panosu
- * Hava soğutma
- * Dikey evaporatör silindir teknolojisi ve sonsuz vida

- ** Bakım için kolay erişim
- * Yüksek su tasarrufu

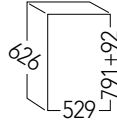

Ice machine dimensions

SPH 80 AS

5.090,00 Euro

70 kg/gün

Üretim kg /24h : Hava 70
Hazne Kapasite kg: 25

Brüt Ağırlık kg	Boyutlar mm	Hacim m3
59	529X626X791+92	0,40

Ayaklı

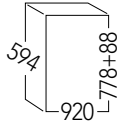

Ice machine dimensions

SPH 120 AS

6.788,00 Euro

120 kg/gün

Üretim kg /24h : Hava 120

Hazne Kapasite kg: 55

Brüt Ağırlık kg	Boyutlar mm	Hacim m3
78	920X594X778+88	0,61

Ayaklı

DICE CUBES

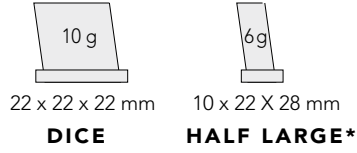

SVH SERİSİ



ÖZELLİKLER

- ** Elektronik kontrol panosu
- * Paslanmaz çelik yapı
- * Hava soğutma
- * Dikey buharlaştırıcı

- ** Entegre temizleme sistemi
- * Bakım için kolay erişim

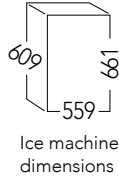

SVH 152 AS

160 kg/gün

4.428,78 Euro

Üretim kg / 24h : Hava 160

Brüt Ağırlık kg	Boyutlar mm	Hacim m3
70	559X609X661	0,34



HALF LARGE*

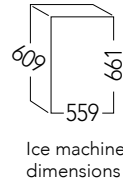

SVH 222 AS

210 kg/gün

5.000,00 Euro

Üretim kg / 24h : Hava 210

Brüt Ağırlık kg	Boyutlar mm	Hacim m3
80	559X609X661	0,34



HALF LARGE*

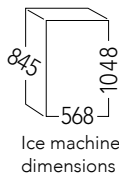

R 100

1.931,00 Euro

Hazne kapasitesi 129 Kg

Brüt Ağırlık kg	Boyutlar mm	Hacim m3
50	568X845X1048	0,57

DICE CUBES

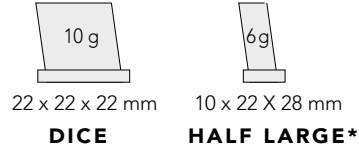

R290 High

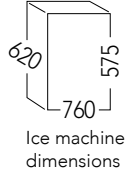

SVH 303 AS

6.334,00 Euro

290 kg/gün

Üretim kg / 24h : Hava 290

Brüt Ağırlık kg	Boyutlar mm	Hacim m3
88	760X620X575	0,41

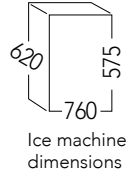

SVD 303 AS

6.334,00 Euro

290 kg/gün

Üretim kg / 24h : Hava 290

Brüt Ağırlık kg	Boyutlar mm	Hacim m3
88	760X620X575	0,41



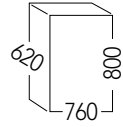

Ice machine dimensions

SVD 503 AS**9.668,00 Euro****430 kg/gün**

Üretim kg / 24h : Hava 430

Brüt Ağırlık kg	Boyutlar mm	Hacim m3
116	760X620X800	0,57

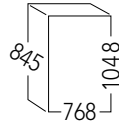

22 x 22 x 22 mm

DICE

Ice machine dimensions

R 150**2.561,8 Euro****Hazne kapasitesi 181 Kg**

Brüt Ağırlık kg	Boyutlar mm	Hacim m3
56	768X845X1048	0,76



| HALSAN Filtre Kahve Makinesi

Yüksek kalite paslanmaz çelik Kahve hazırlık süresi 6 dk Kullanımı ve temizliği kolay Ergonomik tasarım Kendinden regüleli ocak tabakları Ayrı ayrı kullanılabilen 2 adet sıcak tutucu Kuru kaynama koruması Özel tasarım paslanmaz tabanlı kırılmaz pot 220V - 1N 18 Lt- 144 Fincan/Saat

190x370x433 mm

| 430 €



| BUNN VP17A-2 Filtre Kahve Makinesi

Bir üst ısıtmalı ve Bir alt ısıtmalı bölüm, Paslanmaz çelik gövde, Üstten manuel su dolumu, 14,4 litre /saat üretim kapasitesidir. 2 adet polycarbon şeffaf pot ile birlikte

200x450x450 mm

| 1.662\$



| BUNN CWTF35A Filtre Kahve Makinesi

İki Üst + Bir alt ısıtmalı model, Paslanmaz çelik gövde, Autofill özellikli şebeke suyuna bağlantı yapılabilir, otomatik su dolum özellikli veya Üstten manuel su dolumu çalışır, Sıcak su musluklu 28 litre /saat servis kapasitesidir. 3 adet polycarbon şeffaf pot ile birlikte

200x450x450 mm

| 2.990 \$



| BUNN CWTF35APS Filtre Kahve Makinesi

Air Pot Brewers model, İzalasyonlu Airpotlarda uzun süre kahveyi sıcak ve taze saklayabilme özellikli, Otomatik veya Manuel su dolumu, Sıcak Su Musluklu 28 litre /saat üretim kapasitesidir. 1 adet 2,5 lt termos ile birlikte

200x470x600 mm



| BUNN SINGLE Filtre Kahve Makinesi

Tek Bölümlü model, 5,7 lt hazne kapasiteli, Su Bağlantılı Otomatik dolum kontrollü, Sıcak su musluklu, 3 farklı porsiyon dolum ayarı 43 litre /saat servis kapasitesidir.

240x480x740 mm



| BUNN DUAL Filtre Kahve Makinesi

İki Bölümlü model, 5,7 lt hazne x 2 bölüm kapasiteli, Su Bağlantılı Otomatik dolum kontrollü, Sıcak su musluklu, 3 farklı porsiyon dolum ayarı 71 litre /saat servis kapasitesidir.

460x480x750 mm



BUNN ICBA Thermo Fresh Server & Filtre Kahve Makinesi

Özel izolasyonlu Thermofresh server modellerinde uzun süre kahveyi sıcak ve taze saklayabilme özelliği, Sıcak su musluklu, Otomatik su dolumu, Programlanabilir menü; 3 farklı dolum (düşük, orta, yüksek kapasiteli kahve dolum) yapma programıdır. 1 adet 5 lt thermofresh termos
260x520x880 mm

4.600 \$



BUNN GVH-2 Çekirdek Kahve Öğütücüsü

30 sn'den daha az sürede 450 gr kahve öğütme kapst., Manuel porsiyon ve öğütme ayarı, Switch kontrolü sayesinde otomatik kapanış, kontrol sağlar, Çekirdek kahve hazne kapst. 900 gr.

180x420x610 mm

4.900 \$



BUNN SİNGLESH DBC Filtre Kahve Makinesi

1 Bölümlü x 5.7 lt hazneli Soft Heat Isıtma Özellikli Model Dijital ekran buton kontrollü model Su Bağlantılı Otomatik dolum kontrollü, Sıcak su musluklu, 3 farklı porsiyon dolum ayarı

220x240x740 mm



BUNN H3 EA - Sıcak Su Dispenser

Dijital termostat kontrollü ayarlanabilir. 220 V- 16 Ampers - 3700 Watts

190x510x540 mm

2.970 \$



Bunn VP17-2 Pot

Bunn VP17-2 filtre kahve makinesi için polikarbon pot Extra Bunn Easy Pour Polikarbon Pot
Kapasite: 1.89 litre

190\$



Bunn Kahve Filtre Kağıdı 20138.1000

34.9x13.3 cm, 500 AdetYüksek kalitelidir, Suyun kahve çekirdeğinden doğru şekilde akması için etklidir.
500 Adettir.Ebatlar: 34.9x13.3 cm



Bunn Kahve Filtre Kağıdı

BUNN 20115.0000 Küçük boy filtre kağıdı Birim (1 Koli =1000 Adet
24.7x10.8 cm,



| 10108 Drink Machine Advance

1lt kırılmaz polycarbon hazne, 6 farklı karışım programlı (seçilen programın süresi kadar çalışma ve program süresi bittiğinde durma özelliği) 2 (hp) Beygir Blender Motor Gücü Konteyner' in makineye oturduğu kısım metaldir.

20 x 23 x 45 cm (Y x G x D)

| 1.478 \$



| 58804 Drink Machine - 2 Hızlı / Devirli Model

1 lt kırılmaz polycarbon hazne, 2 farklı devir ve hızda çalışır, 2 (hp) Beygir Blender Motor Gücü, Konteyner' in makineye oturduğu kısım metaldir.

20 x 23 x 44 cm (Y x G x D)

| 1.230 \$



| 58627 Vita - Prep3 (Mutfak / Chef modeli)

2 lt kırılmaz polycarbon hazne, 10 farklı devir ve hızda çalışır, 3 (hp) beygir blender motor gücü, Konteyner' in makineye oturduğu kısım metaldir.

20 x 23 x 51 cm (Y x G x D)

| 1.670 \$



| 67000 TO&GO - Touch & Go

Kapaklı (ses ızalasyonu sağlar) 1 lt kırılmaz polycarbon hazne, 34 farklı karışım programlı (seçilen programın süresi kadar çalışma ve program süresi bittiğinde durma özelliği) Yüksek ve Düşük hızda istenilen süre kadar manuel çalıştırılma özelliği, 2 (hp) Beygir Blender Motor Gücü Konteyner' in makineye oturduğu kısım metaldir.

24 x 27 x 56 cm (Y x G x D)

| 2.777 \$



| 58674 Quiet One

4 kat daha sessiz çalışan model !! Kapaklı (ses ızalasyonu sağlar) 1 lt kırılmaz polycarbon hazne, 34 farklı karışım programlı (seçilen programın süresi kadar çalışma ve program süresi bittiğinde durma özelliği) 3 (hp) Beygir Blender Motor Gücü Konteyner' in makineye oturduğu kısım metaldir.

24 x 27 x 56 cm (Y x G x D)

| 3.313 \$



| 1446 Rinse O Matic

Konteyner Yıkama Ünitesi, Evye içersine monte ediliyor

| 696 \$



| 58667 Yedek Kavanoz
(DM Advance Modeline
Uygun)

| 471 \$



| 58807 Yedek Kavanoz
(DM Two Speed Modeline
Uygun)

| 415 \$



| 58626 Yedek Kavanoz
(Vitaprep3 Modeline
Uygun)

| 415 \$

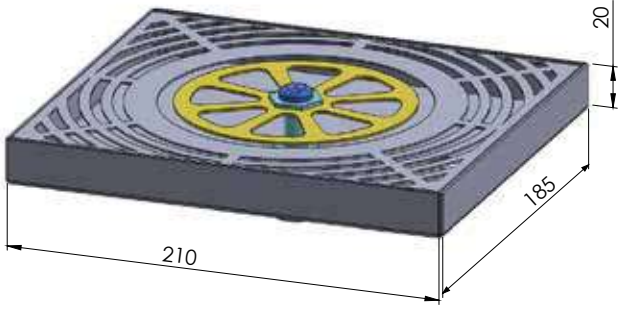

Bar Tipi Duşlama Ünitesi D1

Su Çıkış Bağlantısı	3/8
Su Giriş Bağlantısı	1/2
Boyut	185x210x20 mm
Ağırlık	1 kg
Fiyatı	210 €

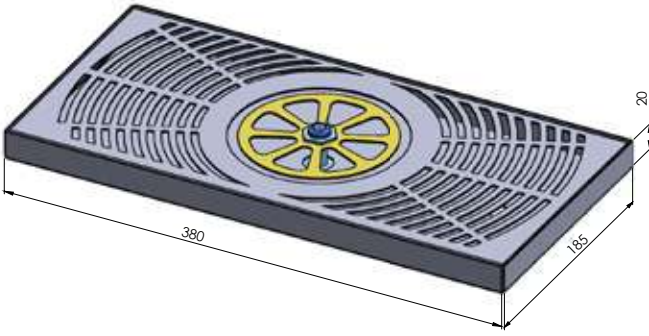

Bar Tipi Duşlama Ünitesi Damlalıklı D2

Su Çıkış Bağlantısı	3/8
Su Giriş Bağlantısı	1/2
Boyut	185x380x20 mm
Ağırlık	1,65 kg
Fiyatı	240 €

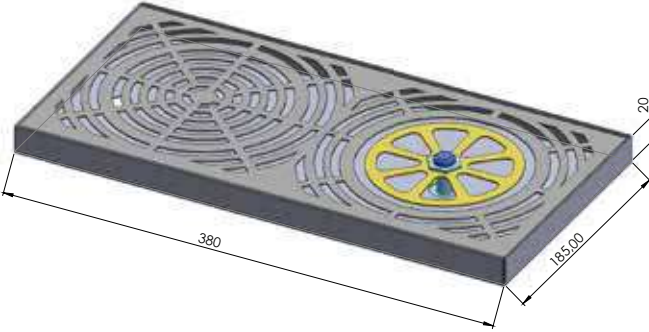

Bar Tipi Duşlama Ünitesi Damlalıklı B Tipi D3

Su Çıkış Bağlantısı	3/8
Su Giriş Bağlantısı	1/2
Boyut	185x380x20 mm
Ağırlık	1,65 kg
Fiyatı	240 €

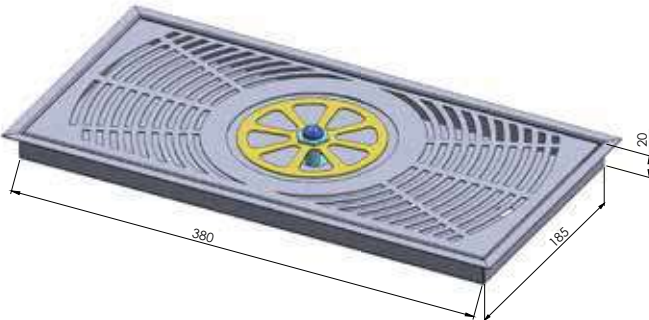

Bar Tipi Duşlama Ünitesi Damlalıklı Ankastr D4

Su Çıkış Bağlantısı	3/8
Su Giriş Bağlantısı	1/2
Boyut	185x380x20 mm
Ağırlık	1,65 kg
Fiyatı	240 €

ENDÜSTRİYEL DETERJANLAR

**DET&Rinse™ PLUS**

Extra strong oven detergent & rinsing agent for BAKERTOP MIND. Maps™ ovens. Double concentrate (10lt of DET&Rinse™ PLUS = 18lt of traditional oven detergent) UN 1814, 8, II - ADR LIMITED QUANTITY 1lt x 10. One box contains n° 10 x 1 litre tanks.

DB1015**193 €**

Single box purchase

**SPRAY&Rinse**

Spray detergent for BAKERLUX™ ovens. One box contains n° 12 x 750 ml spray bottles. Trash the bottle once you have used the product.

DB1044**183 €**

Single box purchase

**DET&Rinse™**

For BAKERTOP S5E ovens UN 1814, 8, III - ADR LIMITED QUANTITY 5 lt x 2 One box contains n° 2 x 5 litre tanks

DB1016**154 €**

Single box purchase

**iCombi Pro ve iCombi Classic için Active Green Temizlik Tabletleri**

Yüksek etki düzeyine sahip fosfatsız ve fosforsuz yeni formül sayesinde sıradan temizlik maddelerine kıyasla %50'ye varan oranda tasarruf yapılır.

| Temizlik tabletleri, 150 adet

170 €**Bütün SelfCookingCenter® ve CombiMaster® Plus modelleri için RATIONAL temizlik tableti (05/2017 tarihinden itibaren üretilen CombiMaster® Plus üniteler)**

RATIONAL tarafından geliştirilen ve yeni bir yoğun etken madde bileşimine sahip temizlik tabletleri daima en yüksek temizleme gücünü garantiler. Yüksek konsantrasyona sahip olduğundan son derece verimlidir.

| Temizlik tabletleri, 100 adet

132 €KOD:
56.00.210**CareControl sistemli SelfCookingCenter® modelleri için RATIONAL bakım tableti**

Son derece etkili bakım maddeleri etkin koruma sağlar ve SelfCookingCenter® ünitenizin ömrünü önemli ölçüde uzatır. Bakım tabletlerinde bulunan özel kireç çözücüler, kireç oluşumunu daha ortaya çıkmadan önce engeller. Suyu yumuşatmaya ve zahmetli bir şekilde kireç gidermeye gerek kalmadan maksimum işletim güvenliği sağlanır.

| Bakım tabletleri, 150 adet

155 €

Il segreto del caffè di successo



Pulitori Certificati per Macchine Caffè e Macinacaffè



**| Puly Caff Plus 900gr**

Profesyonel espresso makinaları için temizlik deterjanı. Kendi kategorisinin en iyisi. Kahve alımı esnasında portafiltre ve grupların içerisindeki su geçiş yoluna nüfuz eden kahve yağlarını makineye zarar vermeden temizler, Espresso veya espresso bazlı kahvenizin tadını kötü kokudan ve espresso makinenizin sağlığını korur. NSF sertifikalı bu ürün insan veya makine için zararlı madde içermez.

| 22 €**| Puly Milk Plus 1000ml**

Klasik kaşıklı ve süper otomatik makinelerde, sütlü ürün alımı esnasında, buhar çubukları veya süt ünitelerinde her zaman biraz süt kalıntısı olur. Bu kalan süt, kokuya, bakteriyel ortama ve tıkanmalara sebep olur. Puly Milk ile bu sorunları rahatlıkla çözebilirsiniz.

| 25 €**| Puly Grind Crystals**

Kahve değirmenlerinin dişlilerini ve öğütülmüş kahve fanusunu sökmeden temizlemenizi sağlayan, glutensiz, alerjen madde içermeyen, NSF sertifikalı temizlik ürünü. Her bir kutuda 10 adet poşet bulunmaktadır.

| 22 €

Mussana
CREAM WHIPPING MACHINES

Kanıtlanmış Kalitede
En Son Teknoloji





KREMA MAKİNELERİ

Müşterilerinizden etkileyin Sıcak çikolatalar, dondurma, Gofretler, soda ve tatlılara wow faktörü ekleyin ve onları taze kremalı çikolata kullanarak karşı konulmaz hale getirin. Tatlıların ve sıcak içeceklerin kalitesini ve sunumunu müşterilerinize etkileyin, işinize değer katın.

Taze krema, anında bir düğmeye basılarak kullanılabilir. Kalan zaman yok, karışıklık yok ve israf yok. Tutarlı, kaliteli, dayanıklı ve sağlam kremalı krema. Tatlılarınızı yoğun hizmetten önce hazırlayın ve gösterin. Sıvı kremaya serbest hava katılır, artık aerosol veya pahalı gaz kartuşu yok. Evin önü için uygun kompakt tasarım. Yüksek kalitede, düşük maliyetli çırpılmış krema sunan vazgeçilmez parça.



2 Litre Krema Makinesi

Ölçüler; 230 x 440 x 390 mm

Ağırlık; 33 kg

5.618 €



Microclean dezenfektan temizleyici 1 LT

22 €

HALSAN

robot coupe[®]

FIYAT LİSTESİ



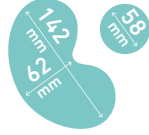

R 201 XL

Kod	22570 - R 201 XL 230V/50/1
Güç - Voltaj	550 Watt - Monofaz
1 hız	1500 devir/dk
Bir adet	2 mm rende ve 1 adet 2 mm Doğrayıcı ile teslim
Biriktirme	Haznede
Boyutları (UxDxY mm)	220x280x495
Ağırlık	10,05 kg
Fiyatı	1.561 €

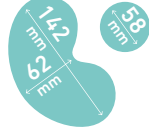

R 211 XL

Kod	2129 - R 211 XL 230V/50/1
Güç - Voltaj	550 Watt - Monofaz
1 hız	1500 devir/dk
Biriktirme	Sürekli
Boyutları (UxDxY mm)	220x360x445
Ağırlık	12,60 kg
Fiyatı	1.725 €

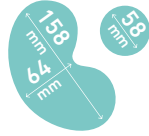

R 301

Kod	2525 - R 301 230V/50/1
Güç - Voltaj	650 Watt - Monofaz
1 hız	1500 devir/dk
Doğrama Haznesi	Kompozit Malzeme
Boyutları (UxDxY mm)	325x300x550
Ağırlık	16,10 kg
Fiyatı	2.126 €

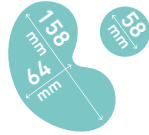

R 301 Ultra

Kod	2547 - R 301 Ultra 230V/50/1
Güç - Voltaj	650 Watt - Monofaz
1 hız	1500 devir/dk
Doğrama Haznesi	Paslanmaz Çelik
Boyutları (UxDxY mm)	325x300x550
Ağırlık	17 kg
Fiyatı	2.709 €



SEÇENEKLER	KOD	FİYAT
Özüt ve Narenciye Sıkacağı Seti	27393	459 €
Narenciye Sıkacağı	27392	278 €
Kalın Dişli Bıçak (Krokan, Badem - Hamur)	27138	155 €
İnce Dişli Bıçak (Özel Otlar ve Maydanoz)	27061	155 €
İlave Düz Bıçak	27055	141 €

Aşağıdaki disk takımlarını tercih edebilir veya 16. sayfadan tek-tek disk seçebilirsiniz.

ÖNERİLEN DİSK TAKIMLARI



İnce Dilimleyici



Rendeleyiciler



Şerit Usulü Kesme



İnce Dilimleyici

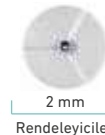

Rendeleyiciler



Şerit Usulü Kesme

1946 / 5 diskli takım

533 €

1907 / 4 diskli takım

413 €

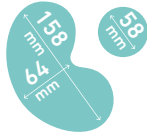

R 402 TRIFAZ

Kod	2433 - R 402 TRIFAZ 400V/50/3
Güç - Voltaj	750 Watt - Trifaz
2 hız	750 / 1500 devir/dk
Disk Seçeneği	Opsiyonel 28 / 3 Kübik ve 2 kızartmalık patates doğrama çeşidi bulunuyor
Boyutları (UxDxY mm)	320x304x590
Ağırlık	20,5 kg
Fiyatı	4.276 €

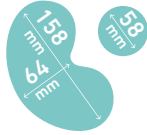

R 402 MONOFAZ

Kod	2453 - R 402 MONOFAZ 230V/50/1
Güç - Voltaj	750 Watt - Monofaz
2 hız	750 / 1500 devir/dk
Disk Seçeneği	Opsiyonel 28 / 3 Kübik ve 2 kızartmalık patates doğrama çeşidi bulunuyor
Boyutları (UxDxY mm)	320x304x590
Ağırlık	20,5 kg
Fiyatı	4.276 €

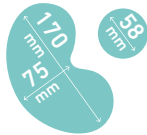

R 502

Kod	2382 - R 502 400V/50/3
Güç - Voltaj	1000 Watt - Trifaz
2 hız	750 / 1500 devir/dk
Boyutları (UxDxY mm)	378x347x660
Ağırlık	30 kg
Fiyatı	5.157 €



SEÇENEKLER	KOD	FİYAT
Kalın Dişli Bıçak (Krokan, Badem - Hamur)	27305	300 €
İnce Dişli Bıçak (Özel Otlar ve Maydanoz)	27304	300 €
İlave Düz Bıçak	27304	300 €
Püre Aksesuarı Ø 3 mm	28207	539 €
Püre Aksesuarı Ø 6 mm	28209	539 €

ÖNERİLEN DİSK TAKIMLARI



REF. 1933 / Restoranlar için 8 disklik takım

1.583 €



REF. 1942 / Kurumlar için 12 disklik takım

2.372 €



REF. 1943 / Restoranlar için 7 disklik takım

1.428 €

**MOTOR BLOKU**

Asenkron motor
Metalik Motor bloku
Bas-Çalıştır fonksiyonu

**PARÇALAMA FONKSİYON**

Tutacaklı 7 lt parçalama haznesi
Standart pürüzsüz bıçak

**SEBZE DOĞRAMA FONKSİYON**

Büyük hazne 238 cm² yüzey - 4.2 litres hacim
Silindirik hazne Ø 58 mm
Disksiz teslim edilir
Eksiksiz paslanmaz 50 adetlik disk koleksiyonu mevcuttur
10 Küçük ve 4 parmak patates doğrama çeşidi bulunuyor

OPSİYONEL
+50
DİSK

3
BIÇAK

7 Lt

10 Küçük
4 Parmak Patates

R 752 V.V.

Kod	2115 - R 652 V.V. 230V/50/1
Güç - Voltaj	1500 Watt - Monofaz
Hız Değişimi	Öğütücü fonksiyonunda 300 - 3500 devir/dk. Sebzeye doğrayıcı fonksiyonunda 300 - 1000 devir/dk.
R-Mix Fonksiyonu	Her türlü karışımı gerçekleştirmek için ters dönüşte 60 ila 500 devir/dk. değiştirilebilir hız
Boyutları (UxDxY mm)	378x347x699
Ağırlık	33,4 kg
Fiyatı	6.761 €

**SEÇENEKLER: R 652 V.V.**

SEÇENEKLER: R 652 V.V.	KOD	FİYAT
Paslanmaz Kalın Dişli Bıçak	27308	487 €
Paslanmaz İnce Dişli Bıçak	27307	487 €
İlave Düz Bıçak	27306	464 €
Düz Alt Bıçak, Parça	49162	80 €
Düz Üst Bıçak, Parça	49163	80 €
Dişli Alt Bıçak, Parça	49165	80 €
Dişli Üst Bıçak, Parça	49164	80 €
Düz Alt Bıçak, Parça	49160	75 €
Düz Üst Bıçak, Parça	49161	75 €
Püre Ezici Ekipmanı Ø 3 mm	28208	404 €
Püre Ezici Ekipmanı Ø 6 mm	28210	404 €

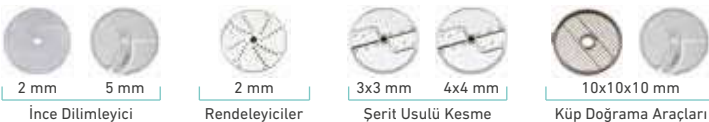
ÖNERİLEN DİSK TAKIMLARI**REF. 1933 / Restoranlar için 8 disklik takım****1.583 €****REF. 1942 / Kurumlar için 12 disklik takım****2.372 €****REF. 1943 / Restoranlar için 7 disklik takım****1.428 €**

16 diskli MultiCut paketi

HER ŞEKİLDE, BOYUTTA MEYVE VE ZEBZELER

Büyük yemek sektörlerinde çalışan aşçılar, Beslenme ihtiyacının sürekli olarak arttığı bu dönemde daha fazla meyve ve taze sebze sunmak için çözüm arıyor.

Bu sayede okul yemekhaneleri, şirket kafeteryaları ve sağlık kuruluşlarında sunulan yemeklerin besin kalitesinin artırılması hedeflenmektedir.

Yaratıcı ve orijinal kesimler elde etmek ve taze meyve ve sebzeleri daha çekici bir şekilde sunmak için aşçılara yönelik mükemmel bir fırsattır.

Robot-Coupe, 16 diskten oluşan en yeni Hazırlık istasyonu Çözüm Paketi ile kendini yeniliyor.

16 Diskli MultiCut Paketi*: Ref. 2022 (16 diskli pakette, 2 disk ücretsizdir)

ÖZEL FİYAT 3.086 €

Dilimleyiciler		1 mm Lahana, soğan, yabancı havuç, kabak, şalgam, kereviz, elma.		Kubik (Kuşbaşı) Kesim		5x5x5 mm Kırmızı pancar, kabak, salatalık, elma, armut, kavun, mango.	
		2 mm Acı biber, kereviz, havuç, pırasa, limon, muz, kivi.				10x10x10 mm Domates, kabak, acı biber, soğan, elma.	
		4 mm Domates, kabak, mantar, patlıcan.				20x20x20 mm Acı biber, kabak, soğan, patlıcan, karpuz, kavun, elma, ananas ve göbek salata.	
Dilimleyiciler		1.5 mm Havuç, kereviz, yabancı havuç.		Jülyen		2x10 mm Havuç, salatalık, kabak, kırmızı pancar.	
		3 mm Kırmızı pancar, lahana, havuç, peynir.				2,5x2,5 mm Havuç, salatalık, turp, kereviz, kabak.	
Parmak Patates		10x10 mm Patates, şalgam, kereviz, kabak, tatlı patates, yabancı havuç.			4x4 mm Havuç, kabak, salatalık, kereviz, tatlı patates, turp, kırmızı pancar.		



D-Clean Kit

Temizleme gereçleri sebze salatası tipi izgaralar



Disk Tutucu

16 disk için 2 Disk tutucu



Ø 175 mm



Ø 175 mm







Ø 190 mm

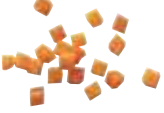

Ø 190 mm

	R 201 XL R 211 XL R 301 R 301 Ultra R 401		Fiyat	R 402		CL 40 CL30 bistro	Fiyat	DİSKLER		R 502/652 V.V.		Fiyat	CL 50 Gourmet		Fiyat
	CL 20							CL 50/CL 50 Ultra CL 52/CL 55/CL 60							
İNCE DİLİMLEYİCİLER 								Badem file 0.6 mm	28166	194,5 €	28166	194,5 €			
								0.8 mm	28069	194,5 €	28069	194,5 €			
	27051	101 €	27051	101 €				1 mm	28062	194,5 €	28062	194,5 €			
	27555	101 €	27555	101 €				2 mm	28063	194,5 €	28063	194,5 €			
	27086	101 €	27086	101 €				3 mm	28064	194,5 €	28064	194,5 €			
	27566	101 €	27566	101 €				4 mm	28004	194,5 €	28004	194,5 €			
	27087	101 €	27087	101 €				5 mm	28065	194,5 €	28065	194,5 €			
	27786	101 €	27786	101 €				6 mm	28196	194,5 €	28196	194,5 €			
								8 mm	28066	194,5 €	28066	194,5 €			
								10 mm	28067	194,5 €	28067	194,5 €			
							14 mm	28068	194,5 €		194,5 €				
							4 mm Pişmiş ürün	27244	558 €	27244	558 €				
							6 mm Pişmiş ürün	27245	558 €	27245	558 €				
DALGALI 	27621	101 €	27621	101 €				2 mm	27068	233 €	27068	233 €			
								3 mm	27069	233 €	27069	233 €			
								5 mm	27070	233 €	27070	233 €			
RENDELEYİCİLER 	27588	101 €	27588	27148	101 €			1.5 mm	28056	145 €	28056	145 €			
	27577	101 €	27577	27149	101 €			2 mm	28057	145 €	28057	145 €			
	27511	101 €	27511	27150	101 €			3 mm	28058	145 €	28058	145 €			
								4 mm	28073	145 €	28073	145 €			
								5 mm	28059	145 €	28059	145 €			
	27046	101 €	27046	101 €				6 mm							
								7 mm	28016	145 €	28016	145 €			
	27632	101 €	27632	101 €				9 mm	28060	145 €	28060	145 €			
	27764	117 €	27764	117 €				Parmesan	28061	145 €	28061	145 €			
	27191	175 €	27191	175 €				Rostis tipi ürün	27164	161 €	27164	161 €			
27078	175 €	27078	175 €				0.7 mm Turp								
27079	175 €	27079	175 €				1 mm Turp	28055	185 €	28055	185 €				
27130	175 €	27130	175 €				1.3 mm Turp								
(JÜLYEN) ŞERİT USULÜ KESME 								1 x 8 mm	28172	259 €	28172	259 €			
								1 x 30 Soğan/lahana	28153	459 €	28153	459 €			
	27080	122 €	27080	122 €				2 x 4 mm	27072	259 €	27072	259 €			
	27081	122 €	27081	122 €				2 x 6 mm	27066	259 €	27066	259 €			
								2 x 8 mm	27067	259 €	27067	259 €			
								2 x 10 mm	28173	259 €	28173	259 €			
	27599	122 €	27599	122 €				2 x 2 mm	28051	259 €	28051	259 €			
								2.5 x 2.5 mm	28195	259 €	28195	259 €			
								3 x 3 mm	28101	259 €	28101	259 €			
	27047	122 €	27047	122 €				4 x 4 mm	28052	259 €	28052	259 €			
27610	122 €	27610	122 €				6 x 6 mm	28053	259 €	28053	259 €				
27048	122 €	27048	122 €				8 x 8 mm	28054	259 €	28054	259 €				

	 Ø 175 mm			 Ø 190 mm		 Ø 190 mm	
	R 402	Fiyat	DİSKLER	R 502/652 V.V.	Fiyat	CL 50 Gourmet Maydanoz kiti	Fiyat
	CL 40 CL30 bistro			CL 50/CL 50 Ultra CL 52/CL 55/CL 60			
 KÜBİK (KUŞBAŞI) KESME EKİPMANLARI IZGARASI + DİLİMLEYİCİ DİSK			5 x 5 x 5 mm	○ 28110	431 €	○ 28110	431 €
			8 x 8 x 8 mm	○ 28111	396 €	○ 28111	396 €
	○ 27113	367 €	10 x 10 x 10 mm	○ 28112	396 €	○ 28112	396 €
	○ 27114	367 €	12 x 12 x 12 mm	○ 28197	396 €		
	○ 27298	367 €	14 x 14 x 5 mm (mozzarella)	○ 28181	396 €	○ 28181	396 €
			14 x 14 x 10 mm	○ 28179	396 €	○ 28179	396 €
			14 x 14 x 14 mm	○ 28113	396 €		
			20 x 20 x 20 mm	○ 28114	396 €		
			25 x 25 x 25 mm	○ 28115	396 €		
			50 x 70 x 25 mm (salade)	○ 28180	583 €		
 PARMAK PATATES EKİPMANI	○ 27116	350 €	8 x 8 mm	○ 28134	411 €	○ 28134	411 €
			8 x 16 mm	○ 28159	411 €	○ 28159	411 €
	○ 27117	350 €	10 x 10 mm	○ 28135	411 €	○ 28135	411 €
			10 x 16 mm	○ 28158	411 €	○ 28158	411 €
BRUNUAZ			2 x 2 x 2 mm			28174	325,5 €
			3 x 3 x 3 mm			28175	325,5 €
			4 x 4 x 4 mm			28176	325,5 €
 WAFFLE			2 mm			28198	284 €
			3 mm			28199	284 €
			4 mm			28177	284 €
			6 mm			28178	284 €

- Küçük (kuşbaşı) kesme ekipmanları: 1 kuşbaşı ızgarası + bir dilimleyici disk.
- ▲ Parmak patates ekipmanı: 1 Parmak patates ızgarası + özel Parmak patates dilimleyici disk.

AKSESUARLAR



107810
R 201 XL'DAN R 402'YE DUVARA MONTE EDİLEBİLİR BİÇAK VE DİSK TUTUCU

64,5 €



27258
POLİKARBONAT DİSK RAFI R502 - R652 V.V. DİSK İÇİN CL50 - CL60 V.V.

30 €



107812
4 PASLANMAZ ÇELİK ÇİVİ İLE DUVARA MONTE EDİLEBİLEN DİSK TUTUCU

75 €



39881
D-CLEAN KİT: TEMİZLEME GEREÇLERİ SEBZE SALATASI TİPİ IZGARALAR

€



39726
DİSKLERİN KORUNMASI R502 - R652 V.V. DİSK İÇİN CL50 - CL60 V.V.

30 €

İNCE DİLİMLEYİCİLER

CL 50, CL 50 Ultra, CL 50 Gourmet, CL 52,
CL 55, CL 60, R 502, R 652 V.V.

CL 20, CL 40, CL 30 Bistro, R 201 XL,
R 211 XL, R 301, R 301 Ultra, R 401, R 402



0,6 mm

Kod: 28166



0,8 mm

Kod: 28069



1 mm

Kod: 28062

Kod: 27051

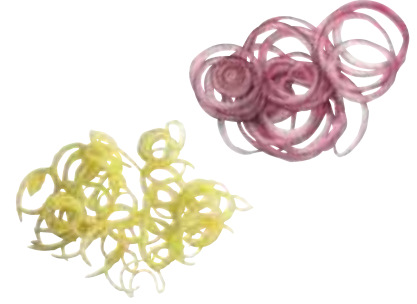

2 mm

Kod: 28063

Kod: 27555



3 mm

Kod: 28064

Kod: 27086



4 mm

Kod: 28004

Kod: 27566

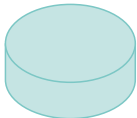

5 mm

Kod: 28065

Kod: 27087

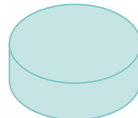

6 mm

Kod: 28196

Kod: 27786

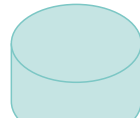

8 mm

Kod: 28066

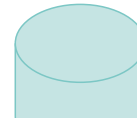

10 mm

Kod: 28067

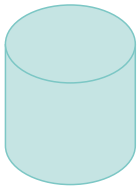

14 mm

Kod: 28068

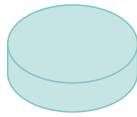

Pişiş ürün 4 mm

Kod: 27244



Pişiş ürün 6 mm

Kod: 27245



ŞERİT USULÜ KESME

CL 50, CL 50 Ultra, CL 50 Gourmet, CL 52, CL 55, CL 60, R 502, R 652 V.V.







CL 20, CL 40, CL 30 Bistro, R 201 XL, R 211 XL, R 301, R 301 Ultra, R 401, R 402

 <p>1 mm Kod: 28062 Kod: 27051</p> 	 <p>1 mm Kod: 28062 Kod: 27051</p> 	 <p>1 mm Kod: 28062 Kod: 27051</p> 	 <p>1 mm Kod: 28062 Kod: 27051</p> 
 <p>1 mm Kod: 28062 Kod: 27051</p> 	 <p>1 mm Kod: 28062 Kod: 27051</p> 	 <p>1 mm Kod: 28062 Kod: 27051</p> 	 <p>1 mm Kod: 28062 Kod: 27051</p> 
 <p>1 mm Kod: 28062 Kod: 27051</p> 	 <p>1 mm Kod: 28062 Kod: 27051</p> 	 <p>1 mm Kod: 28062 Kod: 27051</p> 	 <p>1 mm Kod: 28062 Kod: 27051</p> 

PARMAK PATATES EKİPMANI

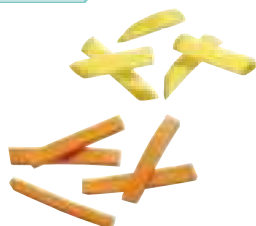
CL 50, CL 50 Ultra, CL 50 Gourmet, CL 52, CL 55, CL 60, R 502, R 652 V.V.

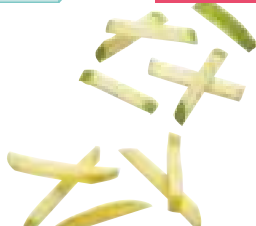
CL 40, R 402



















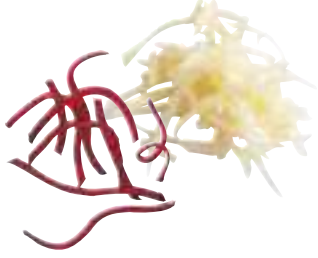

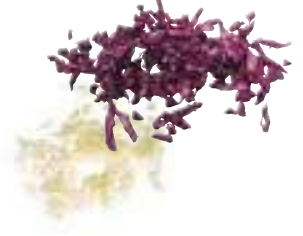
 <p>8x8 mm Kod: 28134 Kod: 27116</p> 	 <p>8x16 mm Kod: 28159</p> 	 <p>10x10 mm Kod: 28135 Kod: 27117</p> 	 <p>10x16 mm Kod: 28158</p> 
---	---	--	--

RENDELEYİCİLER

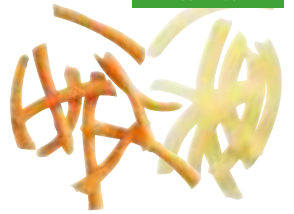
CL 50, CL 50 Ultra, CL 50 Gourmet,
CL 52, CL 55, CL 60, R 502, R 652 V.V.

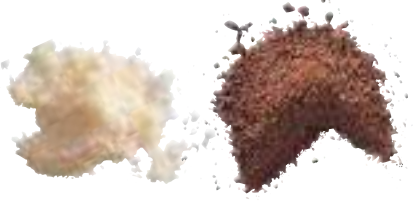
CL 20, R 201 XL, R 211 XL, R 301,
R 301 Ultra, R 401, R 402

* CL 40, CL 30 Bistro

 <p>1,5 mm Kod: 28056 Kod: 27588 Kod: 27148*</p> 	 <p>2 mm Kod: 28057 Kod: 27577 Kod: 27149*</p> 	 <p>3 mm Kod: 28058 Kod: 27511 Kod: 27150*</p> 	 <p>4 mm Kod: 28073</p> 
 <p>5 mm Kod: 28059</p> 	 <p>6 mm Kod: 27046 Kod: 27046</p> 	 <p>7 mm Kod: 28016</p> 	 <p>9 mm Kod: 28060 Kod: 27632 Kod: 27632</p> 
 <p>Parmesan Kod: 28061 Kod: 27764 Kod: 27764</p> 	 <p>Rostis Tipi Ürün Kod: 27164 Kod: 27191 Kod: 27191</p> 	 <p>Turp 1 mm Kod: 28055 Kod: 27078 0,7 mm Kod: 27079 1 mm Kod: 27130 1,3 mm Kod: 27078 0,7 mm Kod: 27079 1 mm Kod: 27130 1,3 mm</p> 	

DALGALI

CL 50, CL 50 Ultra, CL 50 Gourmet, CL 52,
CL 55, CL 60, R 502, R 652

CL 20, CL 40, CL 30 Bistro, R 201 XL,
R 211 XL, R 301, R 301 Ultra, R 401, R 402

 <p>2 mm Kod: 27068 Kod: 27621</p> 	 <p>3 mm Kod: 27069</p> 	 <p>5 mm Kod: 27070</p> 
--	---	---

KÜBİK (KUŞBAŞI) KESME EKİPMANLARI

CL 50, CL 50 Ultra, CL 50 Gourmet, CL 52,
CL 55, CL 60, R 502, R 652 V.V.

CL 40, CL 30 B istro, R 402



5x5x5 mm
Kod: 28110



8x8x8 mm
Kod: 28111
Kod: 27113

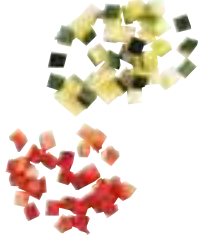

10x10x10 mm
Kod: 28112
Kod: 27114

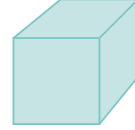
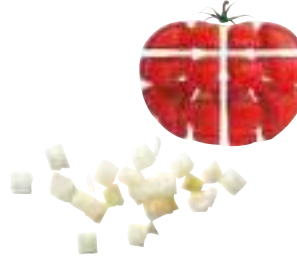

12x12x12 mm*
Kod: 28197
Kod: 27298

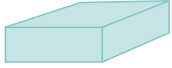

14x14x5 mm
Kod: 28181

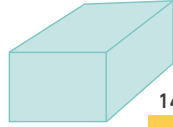

14x14x10 mm
Kod: 28179

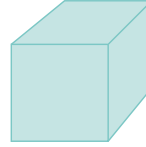
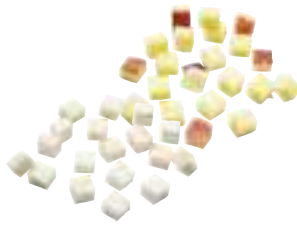

14x14x14 mm*
Kod: 28113

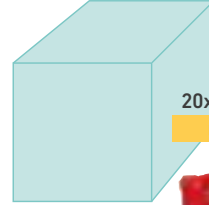

20x20x20 mm*
Kod: 28114

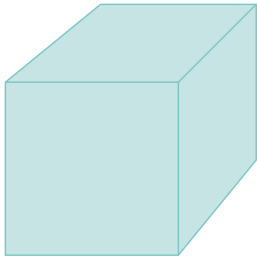

25x25x25 mm*
Kod: 28115

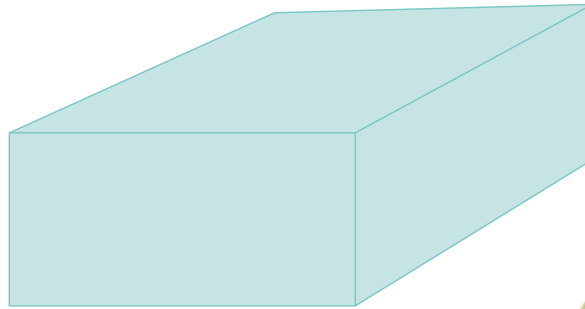

50x70x25 mm*
Kod: 28180
* CL 50 Gourmet hariç



Çift taraf kullanma özelliği

- 1 yüzü R 402 - CL 30 bıçak ızgaraları için
- Diğer yüzü CL 50 - CL 60 ve R 502 - R 652 V.V. bıçak ızgaraları için



Küp Kesim (kuşbaşı) ızgarası
temizleme aleti (5 mm, 8 mm veya 10 mm)



Kazıma aleti

D-Clean Kit

Kod: 39881

Küp Kesim (kuşbaşı)
ızgarası temizleme aleti

119 €

CL 50 GOURMET ÖZEL KESİMLER



BRUNUAZ

2x2x2 mm
Kod: 28174

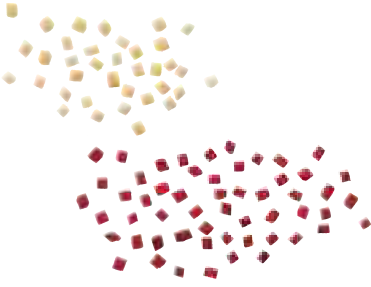

3x3x3 mm
Kod: 28175

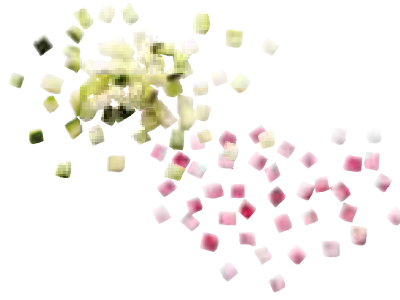

4x4x4 mm
Kod: 28176



WAFFLE

2 mm
Kod: 28198



3 mm
Kod: 28199

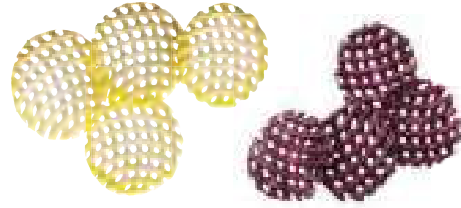

4 mm
Kod: 28177

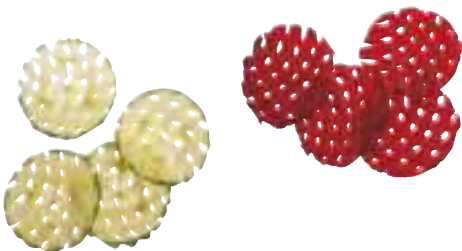

6 mm
Kod: 28178

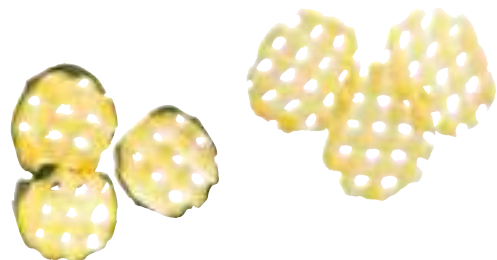

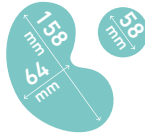

OPSİYONEL
+23
DİSK



MOTOR BLOKU

Asenkron motor



SEBZE DOĞRAMA FONKSİYON

1 büyük ağız (104 cm² yüzey) - 1,56 litres hacim
Silindir ağız (Ø 58 mm)

CL 20

Kod	22394 - CL 20 230V/50/1
Güç - Voltaj	500 Watt - Monofaz
1 Hız	500 devir/dk
Disk Seçeneği	Opsiyonel 23
Boyutları (UxDxY mm)	325x310x570
Ağırlık	33,4 kg
Fiyatı	1.671 €

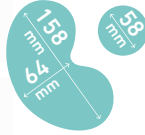

OPSİYONEL
+28
DİSK



MOTOR BLOKU

Asenkron motor



SEBZE DOĞRAMA FONKSİYON

1 büyük ağız (104 cm² yüzey) - 1,56 litres hacim
Silindir ağız (Ø 58 mm)

CL 30 Bistro

Kod	24432 - CL 30 Bistro 230V/50/1
Güç - Voltaj	500 Watt - Monofaz
1 Hız	500 devir/dk
Disk Seçeneği	Opsiyonel 28 dilimleme, rende ve jülyen, 3 Kübik ve 2 parmak patates disk çeşidi bulunuyor
Boyutları (UxDxY mm)	345x330x590
Ağırlık	15,2 kg
Fiyatı	1.859 €

ÖNERİLEN DİSK TAKIMLARI



CL 20 ve CL 30 Bistro için 5 disklik takım - Kod. 1946

533 €



CL 20 ve CL 30 Bistro için 4 disklik takım - Kod. 1907

413 €



CL 30 Bistro için 6 disklik takım - Kod. 1945

774 €



CL 30 Bistro için 8 disklik takım - Kod. 1909

1.012 €

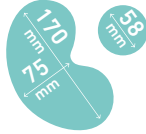
**MOTOR BLOKU**

Asenkron motor

**SEBZE DOĞRAMA FONKSİYON**

Metalik hazne ve kapak
Eksiksiz paslanmaz 50 adetlik disk koleksiyonu mevcuttur 10 Kübik ve 4 parmak patates doğrama çeşidi bulunuyor büyük ağız (139 cm² yüzey) - 2,2 litres hacim silindirik ağız (Ø 58 mm) Disksiz teslim edilir

CL 50

Kod	24440 - CL 50 Monofaz 230V/50/1
Güç - Voltaj	500 Watt - Monofaz
1 Hız	375 devir/dk
Motor Bloku	Polikarbonat
Boyutları (UxDxY mm)	390x340x595
Ağırlık	19,8 kg
Fiyatı	2.751 €

OPSİYONEL

**+50
DİSK****10 Kübik
4 Parmak Patates****MOTOR BLOKU**

Asenkron motor

**SEBZE DOĞRAMA FONKSİYON**

Metalik hazne ve kapak
Eksiksiz paslanmaz 50 adetlik disk koleksiyonu mevcuttur 10 Kübik ve 4 parmak patates doğrama çeşidi bulunuyor büyük ağız (139 cm² yüzey) - 2,2 litres hacim silindirik ağız (Ø 58 mm) Disksiz teslim edilir

CL 50 ULTRA

Kod	24465 - CL 50 Ultra Monofaz 230V/50/1
Güç - Voltaj	500 Watt - Monofaz
1 Hız	375 devir/dk
Motor Bloku	Paslanmaz
Boyutları (UxDxY mm)	390x340x610
Ağırlık	20,2 kg
Fiyatı	2.928 €

OPSİYONEL

**+50
DİSK****10 Kübik
4 Parmak Patates****ÖNERİLEN DİSK TAKIMLARI****REF. 1927 / Restoranlar için 8 disklik takım****1.434 €****REF. 1933 / Restoranlar için 8 disklik takım****1.583 €****REF. 1942 / Kurumlar için 12 disklik takım****2.373 €****REF. 1943 / Restoranlar için 7 disklik takım****1.429 €**

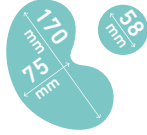

OPSİYONEL
+50
DiSK

10 Kübik
4 Parmak
Patates

CL 50 ULTRA PIZZA

Kod	2027 - CL 50 ULTRA PIZZA 230V/50/1
Güç - Voltaj	550 Watt - Monofaz veya Trifaze
1 hız	375 devir/dk
Bir adet	2 mm rende ve 1 adet 2 mm doğrayıcı ile teslim
Motor Bloku	Paslanmaz
Boyutları (UxDxY mm)	380x305x610
Ağırlık	20,2 kg
Fiyatı	3.457 €

SEÇENEKLER	KOD	FİYAT
Bruschetta hazırlamak için 10x10x10 mm ebadında sebze-meyve ekipmanı	28112	396 €
Mozzarella dilimlemek için 14x14x5 mm ebadında sebze-meyve ekipmanı	28181	396 €
Parmesan diski	28061	144,5 €



CL 50 Ultra Pizza

Pizzalarınızı hazırlamak için size özel bir hizmet



4 mm'lik 1 adet dilimleyici disk ile
domates, patlıcan doğrayın...



2 mm'lik 1 adet dilimleyici disk ile
kabak, mantar, biber, soğan doğrayın



7 mm'lik 1 adet rendeleme diski ile
özel pizzalar için mozzarella veya peynir rendeleyin

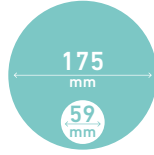

**MOTOR BLOKU**

Asenkron motor
Paslanmaz motor bloku

**SEBZE DOĞRAMA FONKSİYON**

Metalik hazne ve kapak
Geniş haznenin toplam alanı: 238 cm²
4.2 litres hacim
Besleme borusu dahil Ø : 58 mm
Eksiksiz paslanmaz 50 adetlik disk koleksiyonu mevcuttur
10 Kübik ve 4 parmak patates doğrama çeşidi bulunuyor
Patates Ezici opsiyonel
Disksiz teslim edilir

OPSIYONEL
+50
DİSK

10 Kübik
4 Parmak
Patates

**CL 52**

Kod	24490 - CL 52 Monofaz 230V/50/1
Güç - Voltaj	750 Watt - Monofaz
1 Hız	375 devir/dk
Boyutları (UxDxY mm)	360x340x690
Ağırlık	28 kg
Fiyatı	4.678 €

**ÖNERİLEN DİSK TAKIMLARI**

REF. 1927 / Restoranlar için 8 disklik takım

1.434 €



REF. 1933 / Restoranlar için 8 disklik takım

1.583 €



REF. 1942 / Kurumlar için 12 disklik takım

2.373 €

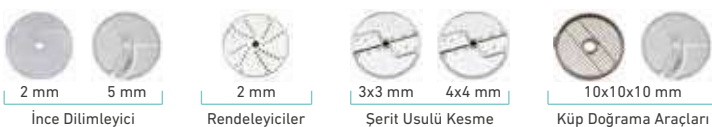

REF. 1943 / Restoranlar için 7 disklik takım

1.429 €



MOTOR BLOKU

Asenkron motor
Tamamen paslanmaz motor bloku

SEBZE DOĞRAMA FONKSİYON

Paslanmaz hareketli stand ile teslim
Besleme borusu dahil Ø : 58 mm
Eksiksiz paslanmaz 50 adetlik disk koleksiyonu mevcuttur
10 Kübik ve 4 parmak patates doğrama çeşidi bulunuyor
Patates Ezici opsiyonel
Disksiz teslim edilir

OPSIYONEL
+50
DİSK

10 Kübik
4 Parmak
Patates

CL 55 2 Kafa

Kod	2244 - CL 55 2 Kafa Monofaz 230V/50/1	2211 - CL 55 2 Kafa Trifaze 400V/50/3
Güç - Voltaj	750 Watt - Monofaz	1000 Watt - Trifaze
Hız	375 devir/dk	375 ve 750 devir/dk
Daha Fazla Giriş Kapasiteli	Yeni Otomatik Kafa	
İtmeli Kafa	238cm ² - 4,2 litre kapasite	
Boyutları (UxDxY mm)	(Standsız) 480x350x665	
Ağırlık	62 kg	
Fiyatı	10.595 €	



Alan 227 cm²

CL 55 İtme Kafa

Kod	2245 - CL 55 İtme Kafa Monofaz 230V/50/1	2214 - CL 55 İtme Kafa Trifaze 400V/50/3
Güç - Voltaj	750 Watt - Monofaz	1000 Watt - Trifaze
Hız	375 devir/dk	375 ve 750 devir/dk
İtmeli Kafa	238cm ² - 4,2 litre kapasite	
Boyutları (UxDxY mm)	(Standsız) 380x320x920	
Ağırlık	54 kg	
Fiyatı	8.317 €	

ÖNERİLEN DİSK TAKIMLARI



REF. 1927 / Restoranlar için 8 disklik takım

1.434 €



REF. 1933 / Restoranlar için 8 disklik takım

1.583 €



REF. 1942 / Kurumlar için 12 disklik takım

2.373 €



REF. 1943 / Restoranlar için 7 disklik takım

1.429 €

Alan : 227 cm²**MOTOR BLOKU**

Asenkron motor
Tamamen paslanmaz motor bloku

**SEBZE DOĞRAMA FONKSİYON**

Paslanmaz hareketli stand ile teslim

Şunlarla birlikte teslim edilir:

Otomatik besleme kafası

İtmeli Kafa - 4,9 litre kapasite - Tüp dahil

16 diskli MultiCut paketi

Patates püresi diskli 3 mm

Tüm hareketli paslanmaz çelik yapılar tekerlek ve frenlerle donatılmıştır

Ayarlanabilir Araba GN 1x1 - 3 yükseklik

3 kutu GN 1x1

OPSIYONEL
+50
DİSK

10 Kübik
4 Parmak
Patates

CL 55 Çalışma İstasyonu

Kod	Ref. 2290 - CL 55 Çalışma İstasyonu Monofaz 230V/50/1	Ref. 2287 - CL 55 Çalışma İstasyonu Trifaze 400V/50/3
Güç - Voltaj	750 Watt - Monofaz	1000 Watt - Trifaze
Hız	375 devir/dk	375 ve 750 devir/dk
Boyutları (UxDxY mm)	(Stand ile birlikte) 865x396x1 272 mm	
Ağırlık	80 kg	
Fiyatı	15.242 €	



Saatte
1200 kg
sebzeye kadar
kapasite

**3 YÜKSEKLİĞE
AYARLANABİLİR
TAŞIMA ARABASI**

Sebze ve meyeleri kolayca taşımak ve yüklemek için.



Aksesuarların taşınması için kullanılabilir.

+ 16 DİSKLİ KOMPLE PAKET**OTOMATİK KAFA**

Hacimli tüm sebzeler için (domates, soğan, patates...)

İTMELİ KAFA

Büyük sebzeler için özellikle tasarlanmış, örneğin lahanaya veya kereviz,

**PÜRE YAPMA
EKİPMANI**

Yüksek miktarda taze patatesten kolayca püre yapmak.

**AYARLANABİLİR EL
ARABASI GN 1X1**

Ürünlerin taşınması, yüklenmesi ve aksesuarların depolanması için. Yanında 2 adet GN1x1 bölmeleri ile.

16 Diskli MultuCut Paketi

CL 55 AKSESUARLAR



Otomatik kafa

| Kod: 28170 2.502 €



Entegre tüplü itme kafası

| Kod: 39673 2.055 €



4 düz tüplü ağız CL55
50 mm'lik 2 tüp ve
70 mm'lik 2 tüp

| Kod: 28161 2.198 €



Düz ve eğik tüplü ağız CL55

| Kod: 28155 2.498 €



Püre ezici ekipmanı

| Kod: 28207 Ø 3 mm 539 €

| Kod: 28209 Ø 6 mm 539 €



3 boylu Ayarlanabilir Araba GN1X1
hazne olmadan teslim edilir

| Kod: 49128 1.279 €

CL 60 AKSESUARLAR



Otomatik kafa ile besleme tablası

| Kod: 39681 3.906 €



İtmeli Kafa

| Kod: 39680 2.584 €



Paslanmaz mobil stand

Haznesiz teslim edilir, «gastronorm 1x1»
haznenin takılması için öngörülmüştür

| Kod: 49066 1.705 €



Düz ve eğik tüplü ağız CL60

Ø 50 mm - 70 mm

| Kod: 28157 2.527 €



Püre ezici ekipmanı

| Kod: 28207 Ø 3 mm 539 €

| Kod: 28209 Ø 6 mm 539 €



4 düz tüplü ağız
50 mm'lik 2 tüp ve
70 mm'lik 2 tüp

| Kod: 28162 2.334 €

4 Parmak Patates Doğrama Çeşidi

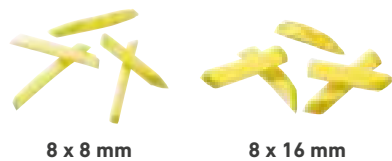

8 x 8 mm

8 x 16 mm



10 x 10 mm



10 x 16 mm



16 disk ve 3 kafa için taşıma arabası (diskler
ve kafalar hariç). GN1x1 hazne ile birlikte
verilir.

| Kod: 49132 2.219 €

**MOTOR BLOKU**

Asenkron motor
Tamamen paslanmaz motor bloku

SEBZE DOĞRAMA FONKSİYON

Besleme borusu dahil Ø : 58 mm
Eksiksiz paslanmaz 50 adetlik disk koleksiyonu mevcuttur
10 Kübik ve 4 parmak patates doğrama çeşidi bulunuyor
Patates Ezici opsiyonel
Disksiz teslim edilir

OPSIYONEL
+50
DISK

10 Kübik
4 Parmak
Patates

CL 60 2 Kafalı

Kod	2325 - CL 60 2 Kafalı 400V/50/3
Güç - Voltaj	1500 Watt - Trifaze
Hız	375 ve 750 devir/dk
Daha Fazla Giriş Kapasiteli	yeni otomatik kafa
İtmeli kafa	238 cm ² - 4,2 litres kapasite
Boyutları (UxDxY mm)	462x770x1353
Ağırlık	85 kg
Fiyatı	17.095 €

**CL 60 İtme Kafalı**

Kod	2319 - CL 60 İtme Kafalı 400V/50/3
Güç - Voltaj	1500 Watt - Trifaze
Hız	375 ve 750 devir/dk
İtmeli kafa	238 cm ² - 4,2 litres kapasite
Boyutları (UxDxY mm)	425x613x1159
Ağırlık	70 kg
Fiyatı	12.940 €

ÖNERİLEN DİSK TAKIMLARI

2 mm 5 mm

İnce Dilimleyici



2 mm 3 mm

Rendeleyiciler



10x10x10 mm 20x20x20 mm

Küp Doğrama Araçları



Duvar Tipi Disk Askısı

REF. 1927 / Restoranlar için 8 disklik takım

1.434 €



2 mm 5 mm

İnce Dilimleyici

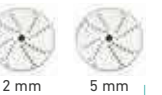

2 mm 5 mm

Rendeleyiciler



3x3 mm 4x4 mm

Şerit Usulü Kesme



10x10x10 mm 20x20x20 mm

Küp Doğrama Araçları



10x10x10 mm

Parmak Patates Ekipmanı



Duvar Tipi Disk Askısı

REF. 1942 / Kurumlar için 12 disklik takım

2.373 €



2 mm 5 mm

İnce Dilimleyici



2 mm

Rendeleyiciler



3x3 mm 4x4 mm

Şerit Usulü Kesme



10x10x10 mm

Küp Doğrama Araçları

REF. 1943 / Restoranlar için 7 disklik takım

1.429 €



Saatte
1800 kg
sebze kadar
kapasite



MOTOR BLOKU

Asenkron motor
Tamamen paslanmaz motor bloku



SEBZE DOĞRAMA FONKSİYON

Eksiksiz paslanmaz 50 adetlik disk koleksiyonu mevcuttur
10 Kübik ve 4 parmak patates doğrama çeşidi bulunuyor

Birlikte teslim edilir:

- + Otomatik Kafa
- + İtmeli Kafa entegre tüp Ø 58 mm
- + 4 düz tüplü besleme kafası
- + Ergo mobil taşıma arabası
- + Çalışma alanı depolama arabası
- + Üç tam boy gastronom tabla
- + Patates püre diskli 3 mm
- + 16 diskli komple paket

OPSİYONEL
+50
DISK

10 Kübik
4 Parmak
Patates

AYARLANABİLİR AYAK

Makine tüm yüzeylerde dengede durur

CL 60 Çalışma İstasyonu

Kod	2300 - CL 60 Çalışma İstasyonu 400V/50/3
Güç - Voltaj	1500 Watt - Trifaze
Hız	375 ve 750 devir/dk
Boyutları (UxDxY mm)	462x770x1353
Ağırlık	150 kg
Fiyatı	26.706 €

**ERGO MOBİL EL ARABASI
DÖNER ALT RAF**



**ÇALIŞMA ALANI
DEPOLAMA ARABASI**

- Aksesuarların tamamını arabaya yerleştirin!
- 16 disk ve 8 bağlantı parçası için tepsi
- Mutfak gereçleri için kuvvet GN 1x1
- 3 kanal:
- İtme Kafası
- 4 Boru Besleme Kafası
- Otomatik Kafa

+ 16 DISKLI KOMPLE PAKET

OTOMATİK KAFA



Hacimli tüm sebzeler için
(domates, soğan, patates...)

İTMELİ KAFA



Büyük sebzeler için özellikle
tasarlanmış örneğin lahanaya veya
kereviz,

4 DÜZ TÜPLÜ AĞIZ



Özellikle salatalık ve kabak
gibi uzun sebzeler için
tasarlanmıştır.

**PÜRE YAPMA
EKİPMANI**



Yüksek miktarda taze patatesten
kolayca püre yapmak.

**ERGO MOBİL
EL ARABASI**



3 tane GN 1x1
kuvet almak için

16 Diskli MultuCut Paketi

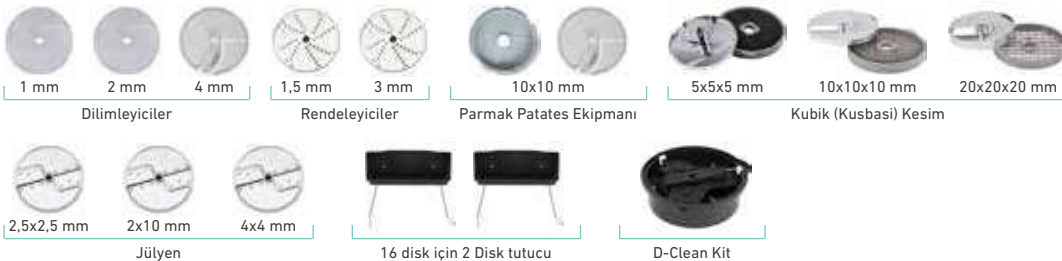



R 2

SET ÜSTÜ PARÇALAMA

Kod	22100 - R 2 230V/50/1
Güç - Voltaj	550 Watt - Monofaz
1 hız	1500 devir/dk
Paslanmaz çelik hazne	2,9 litres
Fonksiyonu	bas-çalıştır
Boyutları (UxDxY mm)	200x280x350
Ağırlık	10,5 kg
Fiyatı	1.780 €



R 3-1500

SET ÜSTÜ PARÇALAMA

Kod	22382 - R 3-1500 230V/50/1
Güç - Voltaj	650 Watt - Monofaz
1 hız	1500 devir/dk
Paslanmaz çelik hazne	3,7 litres
Fonksiyonu	bas-çalıştır
Boyutları (UxDxY mm)	210x320x400
Ağırlık	11,2 kg
Fiyatı	2.345 €



R 4-2V

SET ÜSTÜ PARÇALAMA

Kod	22437 - R 4-2V 400V/50/3
Güç - Voltaj	900 Watt - Trifaz
2 hız	1500 / 3000 devir/dk
Boyutları (UxDxY mm)	226x304x440
Ağırlık	17,6 kg
Fiyatı	2.922 €



R 4-1V

SET ÜSTÜ PARÇALAMA

Kod	22430 - R 4-1500 230V/50/1
Güç - Voltaj	700 Watt - Monofaz
1 hız	1500 devir/dk
Boyutları (UxDxY mm)	226x304x440
Ağırlık	13,6 kg
Fiyatı	2.716 €



24608 - R 5 1V



24620 - R 5 V V

R 5G-1V Monofaz

R 5 VV Monofaz

Kod	24608 - R 5G 230V/50/1
Güç - Voltaj	1100 Watt - Monofaz
1 hız	1500 devir/dk
Paslanmaz çelik hazne	5,9 litres
Boyutları (UxDxY mm)	280x365x510
Ağırlık	23,5 kg
Fiyatı	3.712 €

Kod	24620 - R 5V V 230V/50/1
Güç - Voltaj	1500 Watt - Monofaz
	300 - 3.500 dev/dak
Paslanmaz çelik hazne	5,9 litres
Boyutları (UxDxY mm)	280x365x510
Ağırlık	23,5 kg
Fiyatı	4.556 €



R 5G-2V Trifaze

SET ÜSTÜ PARÇALAMA

Kod	24614 - R 5G 400V/50/3
Güç - Voltaj	1200 Watt - Trifaze
2 hız	1500 / 3000 devir/dk
Paslanmaz çelik hazne	5,9 litres
Fonksiyonu	bas-çalıştır
Boyutları (UxDxY mm)	280x365x510
Ağırlık	23,5 kg
Fiyatı	3.712 €



R 7 V.V.

SET ÜSTÜ PARÇALAMA

Kod	24709 - 127 V.V.
Güç - Voltaj	1500 Watt - Monofaz
Değiştirilebilir hız	300-3500 devir/dk
Paslanmaz çelik hazne	7,5 litres
Boyutları (UxDxY mm)	280x350x520
Ağırlık	25,7 kg
Fiyatı	5.267 €



R 8

SET ÜSTÜ PARÇALAMA

Kod	21291 - R 8 400V/50/3
Güç - Voltaj	2200 Watt - Trifaze
2 hız	1500 / 3000 devir/dk
Boyutları (UxDxY mm)	315x545x585
Ağırlık	44,9 kg
Fiyatı	6.263 €



R 10

DİK TİP PARÇALAYICI

Kod	21391 - R 10 400V/50/3
Güç - Voltaj	2600 Watt - Trifaze
2 hız	1500 / 3000 devir/dk
Hazne	11,5 litres
Boyutları (UxDxY mm)	345x560x660
Ağırlık	51 kg
Fiyatı	9.859 €



R 20

DİK TİP PARÇALAYICI

Kod	51591 - R 20 400V/50/3
Güç - Voltaj	4400 Watt - Trifaze
2 hız	1500 / 3000 devir/dk
Hazne	20 litres
Boyutları (UxDxY mm)	380x630x760
Ağırlık	72,3 kg
Fiyatı	11.737 €

**R 23**

DİK TİP PARÇALAYICI

Kod	51331C - R 23 400V/50/3
Güç - Voltaj	4500 Watt - Trifaze
2 hız	1500 / 3000 devir/dk
Hazne	23 litres
Boyutları (UxDxY mm)	700x600x1250
Ağırlık	140 kg
Fiyatı	17.259 €

**R 30**

DİK TİP PARÇALAYICI

Kod	52331C - R 30 400V/50/3
Güç - Voltaj	5400 Watt - Trifaze
2 hız	1500 / 3000 devir/dk
Hazne	28 litres
Boyutları (UxDxY mm)	720x600x1250
Ağırlık	148,4 kg
Fiyatı	20.849 €

**R 45**

DİK TİP PARÇALAYICI

Kod	53331C - R 45 400V/50/3
Güç - Voltaj	10,000 Watt - Trifaze
2 hız	1500 / 3000 devir/dk
Paslanmaz çelik hazne	45 litres
Boyutları (UxDxY mm)	760x600x1400
Ağırlık	194,8 kg
Fiyatı	28.048 €

**R 60**

DİK TİP PARÇALAYICI

Kod	54331C - R 60 400V/50/3
Güç - Voltaj	11,000 Watt - Trifaze
2 hız	1500 / 3000 devir/dk
Paslanmaz çelik hazne	60 litres
Boyutları (UxDxY mm)	810x600x1400
Ağırlık	201,2 kg
Fiyatı	38.892 €



ROBOT COOK®

Güç Voltaj 1800 Watt - Monofaz
Motor Asenkron

4 Devir Fonksiyonları :

- Ayarlanabilir hız 100 - 3500 devir/dk.
- Yüksek Hız Pulse/Turbo 4500 devir/dk.
- R-Mix karıştırma hızı -100 - -500 devir/dk.
- Duraklatma hızı Her iki saniyede bir bıçağın yavaşça değişimi

140°C'ye kadar ısıtma kapasitesi

+/- 1°C ile hassas sıcaklık kontrolü

Paslanmaz çelikten, saplı 3,7 Litre hazne

Sıvı kapasitesi 2,5 litre

Bıçak Paslanmaz çelik mikro dişli bıçaklar

Sıyırıcı kol Hazne ve kapak

Fonksiyon ve programlama 9 tarif

Boyutları (UxDxY) 226 x 338 x 522 mm

Toplam ağırlık 15 kg

Kod: **43000R** - Robot Cook® 230V/50/1

4.550 €

Kod: **39854** - Yedek hazne

1.561 €

Kod: **39691** - Yedek ince dişli bıçak (Blender fonksiyonu için)

185 €

Kod: **49691** - Yedek düz bıçak (Parçalama fonksiyonu için)

185 €



FONKSİYONLAR



Emülsiyon

- Bernaz
- Hollandez
- Mayonez
- Beyaz şaraplı tereyağlı sos



Parçalama

- Pesto
- Antep Fıstığı
- Badem
- Pudralama



Karıştırma

- Melo yapma
- Komposto
- Sebze püresi
- Buzlu tarifler

• SOĞUK veya • SICAK 140°C'ye kadar



Doğrama

- Baharatlar
- Çeşniler
- Yahniler
- Tartarlar



Harmanlama

- Beşamel
- Risotto
- İngiliz kreması
- Pasta kreması



Yoğurma

- Pataşu hamuru
- Tuzlu tart hamuru
- Mayalı hamur
- Kum hamuru



BLIXER 2

Kod	33228 - Blixer 230V/50/1
Güç - Voltaj	700 Watt - Monofaz
1 hız	3000 devir/dk
Hazne	2,9 litres
Boyutları (UxDxY mm)	242x304x444
Ağırlık	13,2 kg
Fiyatı	2.199 €

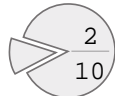

200 gramlık
porsiyon sayısı

BLIXER 3

Kod	33197 - Blixer 230V/50/1
Güç - Voltaj	750 Watt - Monofaz
1 hız	3000 devir/dk
Hazne	3,7 litres
Boyutları (UxDxY mm)	242x304x444
Ağırlık	13,2 kg
Fiyatı	2.691 €

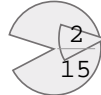

200 gramlık
porsiyon sayısı

BLIXER 4 Trifaze

Kod	33215 - Blixer 4 Trifaze 400V/50/3
Güç - Voltaj	1000 Watt - Trifaze
2 hız	1500 / 3000 devir/dk
Hazne	4,5 litres
Boyutları (UxDxY mm)	242x304x444
Ağırlık	17,3 kg
Fiyatı	3.268 €



MOTOR BLOKU

Asenkron motor
Metalik motor desteği
Pulse fonksiyonu



BLIXER FONKSİYONU

İnce tırtıklı bıçak tertibatı standart olarak verilir
Tutamaklı 4,5 litres paslanmaz çelik doğrama haznesi
Kazıyıcı kollu sızdırmaz kapak

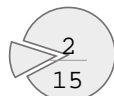

200 gramlık
porsiyon sayısı

BLIXER 4 Monofaz

Kod	33208 - Blixer 4-3000 Monofaz 230V/50/1
Güç - Voltaj	900 Watt - Monofaz
1 hız	3000 devir/dk
Hazne	4,5 litres
Boyutları (UxDxY mm)	242x332x479
Ağırlık	17,3 kg
Fiyatı	3.055 €



BLIXER 4 V.V.

Kod	33280 - Blixer 4 V.V. 230V/50/1
Güç - Voltaj	1100 Watt - Monofaz
Hız deęişikliği	300 - 3500 devir/dk
Hazne	4,5 litres
Boyutları (UxDxY mm)	242x332x479
Ağırlık	17,3 kg
Fiyatı	3.894 €



BLIXER 5-2V

Kod	33259 - Blixer 5 - Trifaze 400V/50/3
Güç - Voltaj	1300 Watt - Trifaze
2 hız	1500 / 3000 devir/dk
Hazne	5,5 litres
Boyutları (UxDxY mm)	280x350x500
Ağırlık	24 kg
Fiyatı	4313 €



BLIXER 5 V.V.

Kod	33266 - Blixer 5 V.V. 230V/50/1
Güç - Voltaj	1400 Watt - Monofaz
Hız deęişikliği	300 - 3500 devir/dk
Hazne	5,5 litres
Boyutları (UxDxY mm)	280x350x500
Ağırlık	25 kg
Fiyatı	5.133€

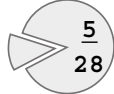

200 gramlık
porsiyon sayısı

BLIXER 8E

Kod 21311 - Blixer 230V/50/1

Güç - Voltaj 2200 Watt - Monofaz

1 hız 1500 devir/dk - 3000 devir/dk

Hazne 8 litres

Boyutları (UxDxY mm) 315x545x605

Ağırlık 39 kg

Fiyatı **5.583 €**

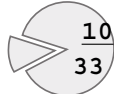

200 gramlık
porsiyon sayısı

BLIXER 10E

Kod 21411 - Blixer 230V/50/1

Güç - Voltaj 2600 Watt - Monofaz

1 hız 1500 devir/dk - 3000 devir/dk

Hazne 11,5 litres

Boyutları (UxDxY mm) 315x545x680

Ağırlık 42 kg

Fiyatı **8.967 €**

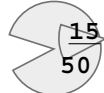

200 gramlık
porsiyon sayısı

BLIXER 15E

Kod 51511 - Blixer 15

Güç - Voltaj 3000 Watt

2 hız 1500 devir/dk - 3000 devir/dk

Hazne 15 litres

Boyutları (UxDxY mm) 315x545x700

Ağırlık 50 kg

Fiyatı **9.841 €**

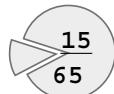

200 gramlık
porsiyon sayısı

BLIXER 20E

Kod 51611 - Blixer 20E

Güç - Voltaj 4400 Watt

1 hız 1500 devir/dk - 3000 devir/dk

Hazne 20 litres

Boyutları (UxDxY mm) 380x630x780

Ağırlık 77 kg

Fiyatı **10.963 €**

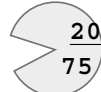

200 gramlık
porsiyon sayısı

BLIXER 23A

Kod	51341 - Blixer 23A
Güç - Voltaj	4500 Watt
1 hız	1500-3000 devir/dk
Hazne	23 litres
Boyutları (UxDxY mm)	700X600X1250
Ağırlık	110 kg
Fiyatı	15.472 €

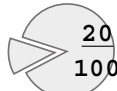

200 gramlık
porsiyon sayısı

BLIXER 30A

Kod	52341 - Blixer 30A
Güç - Voltaj	5400 Watt
1 hız	1500 - 3000 devir/dk
Hazne	28 litres
Boyutları (UxDxY mm)	720X600X1250
Ağırlık	131 kg
Fiyatı	18.570 €

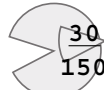
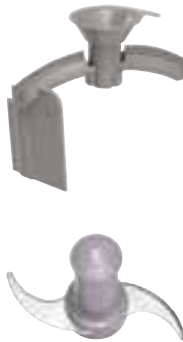

200 gramlık
porsiyon sayısı

BLIXER 45A

Kod	53341 - Blixer 45A
Güç - Voltaj	9000 Watt
2 hız	1500 / 3000 devir/dk
Hazne	45 litres
Boyutları (UxDxY mm)	700X600X1250
Ağırlık	172 kg
Fiyatı	24.962 €

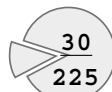

200 gramlık
porsiyon sayısı

BLIXER 60A

Kod	54341 - Blixer 60A
Güç - Voltaj	11000 Watt
1 hız	1500 - 3000 devir/dk
Hazne	60 litres
Boyutları (UxDxY mm)	810X600X1400
Ağırlık	187 kg
Fiyatı	34.097 €

**BL 3**

Kod	47010A
Güç - Voltaj	1100 Watt
1 hız	500-12600 devir/dk
Hazne	3 litres
Bıçakları	4 bıçaklı
Ağırlık	14 kg
Fiyatı	2.587 €

**BL 5**

Kod	47000A
Güç - Voltaj	1200 Watt
1 hız	500-12600 devir/dk
Hazne	5 litres
Bıçakları	4 bıçaklı
Ağırlık	14 kg
Fiyatı	3.207 €

**RM 8 SP STAND MİKSER**

Kod	26230D
Güç - Voltaj	700 Watt - Tek Fazlı
Ölçü	320 x 513 x 405
Hazne	7.8 litres
Aparat	3 Aparat Dahil
Ağırlık	18 kg
Fiyatı	2840 €

BÜYÜK
MPMini
Mini MPORTA
CMP

385 € 220 W 165 mm	453 € 240 W 160 mm	571 € 270 W 190 mm	621 € 290 W 240 mm	752 € 310 W 250 mm	841 € 350 W 300 mm	886 € 400 W 350 mm	988 € 500 W 350 mm	900 € 440 W 450 mm	1.021 € 750 W 550 mm	1.416 € 850 W 600 mm	1.774 € 850 W 600 mm	1.981 € 1000 W 740 mm
MicroMix	Mini MP 160V.V.	Mini MP 190 V.V.	Mini MP 240 V.V.	CMP 250 V.V.	CMP 300 V.V.	CMP 350 V.V.	MP 350 Ultra	MP 450 Ultra	MP 550 Ultra	MP 600 Ultra	MP 800 Turbo	
	5 litres	9 litres	12 litres	15 litres	30 litres	45 litres	50 litres	100 litres	200 litres	300 litres	400 litres	
34900	34740	34750	34760	34240B	34230B	34250B	34800L	34810L	34820LH	34830LH	34890L	

Küçük miktarda
malzeme yapımında





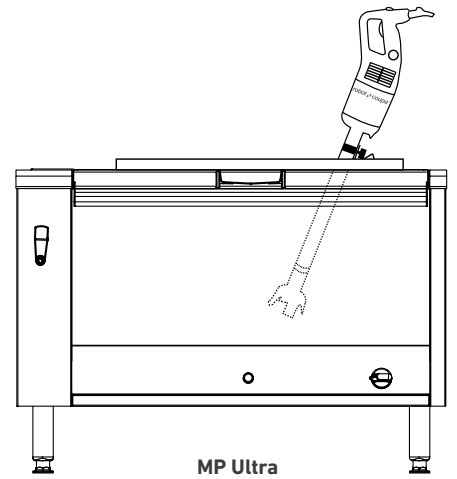
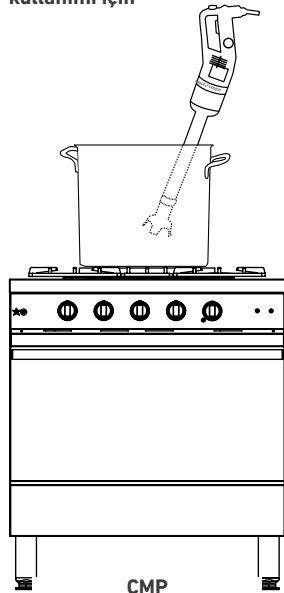
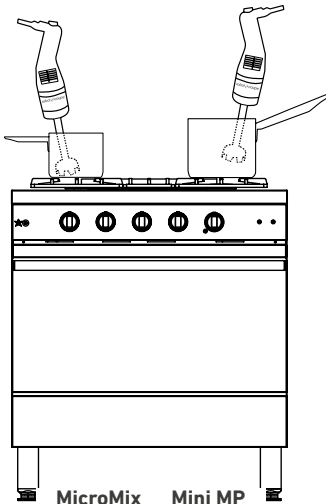

Restoranlar için

Büyük üretim ve yemekhaneler için

Kıvamli
karışımlar içinAz miktarlar
için45 litreye kadar restoran
kullanımı içinKurum, yemekhane veya ticari yemek
şirketlerine yöneliktir. Yoğun kullanım.

KOMBİ

Mini MP - CMP - MP Ultra - MP FW Ultra

<p>826 € 270 W</p>  <p>190 mm</p> <p>Mini MP 190 Combi</p> <p>9 litres</p> <p>34770</p>	<p>913 € 290 W</p>  <p>185 mm</p> <p>Mini MP 240 Combi</p> <p>12 litres</p> <p>34780</p>	<p>1099 € 310 W</p>  <p>250 mm</p> <p>CMP 250 Combi</p> <p>15 litres</p> <p>34300B</p>	<p>1179 € 350 W</p>  <p>220 mm</p> <p>CMP 300 Combi</p> <p>30 litres</p> <p>34310B</p>	<p>1390 € 440 W</p>  <p>350 mm</p> <p>MP 350 Combi Ultra</p> <p>50 litres</p> <p>34860L</p>	<p>1.434 € 500 W</p>  <p>280 mm</p> <p>MP 450 Combi Ultra</p> <p>100 litres</p> <p>34870L</p>	<p>34280L MP 450 XL FW Ultra</p> <p>1.464 € 500 W</p>  <p>450 mm</p> <p>MP 450 FW Ultra</p> <p>100 litres</p> <p>34880L</p>
---	--	--	--	--	---	--

Küçük miktarda malzeme yapımında



TEMİZLEME

Çıkarılması kolay bıçak ve çan.



KULLANICI KONFORU

Yorulmadan çalışmak için kullanımı kolay güveç tencereleri.



3 PASLANMAZ AYARLANABİLİR DESTEK

- Tencere için çap 330 ile 650 mm arası
- Tencere için çap 500 ile 1000 mm arası
- Tencere için çap 850 ile 1300 mm arası



UNIVERSAL PASLANMAZ DESTEK

- Tencerenin kenarına sabitlenecek



HACCP kuralları kapsamında, kullanıcılara temizledikten sonra çanı ve bıçağı soğuk odada muhafaza etmelerini öneriyoruz.



J 80 Ultra

Kod	56000B - J 80 Ultra 230V/50/1
Güç - Voltaj	700 Watt - Monofaz
1 hız	3000 devir/dk
Verim	Saatte 120 litreye kadar.
Musluk yüksekliđi	162 mm musluk
Birlikte verilenler	- Çıkış musluđunun tam altına yerleřtirilebilen 6,5 litres hacminde řeffaf biriktirme kabı - Damlama tepsisi
Boyutları (UxDxY mm)	235x535x502
Ađırlık	12,5 kg
Fiyatı	2381 €



J 100 Ultra

Kod	56100B - J 100 Ultra 230V/50/1
Güç - Voltaj	1000 Watt - Monofaz
1 hız	3000 devir/dk
Verim	Saatte 160 litreye kadar.
Musluk yüksekliđi	256 mm musluk
Birlikte verilenler	- Sürekli sıkma işlemi için kabın içine sürekli posa akışı sađlayan musluk - Geniř kapasiteli 7,2 litres hacminde tezgah üstü řeffaf biriktirme kabı - Damlama tepsisi
Boyutları (UxDxY mm)	235x538x596
Ađırlık	15,4 kg
Fiyatı	3.281 €



C 40

Kod	55040 - C 40 230V/50/1
Güç - Voltaj	500 Watt - Monofaz
1 hız	1500 devir/dk
Sökülebilir hazne ve kapak	
Ařađıdakilerle birlikte teslim edilir	Özüt sıkacađı ve narenciye sıkacađı aksesuarları
Boyutları (UxDxY mm)	239x280x645
Ađırlık	10,6 kg
Fiyatı	1.118 €

CELME[®]
ELECTRIC

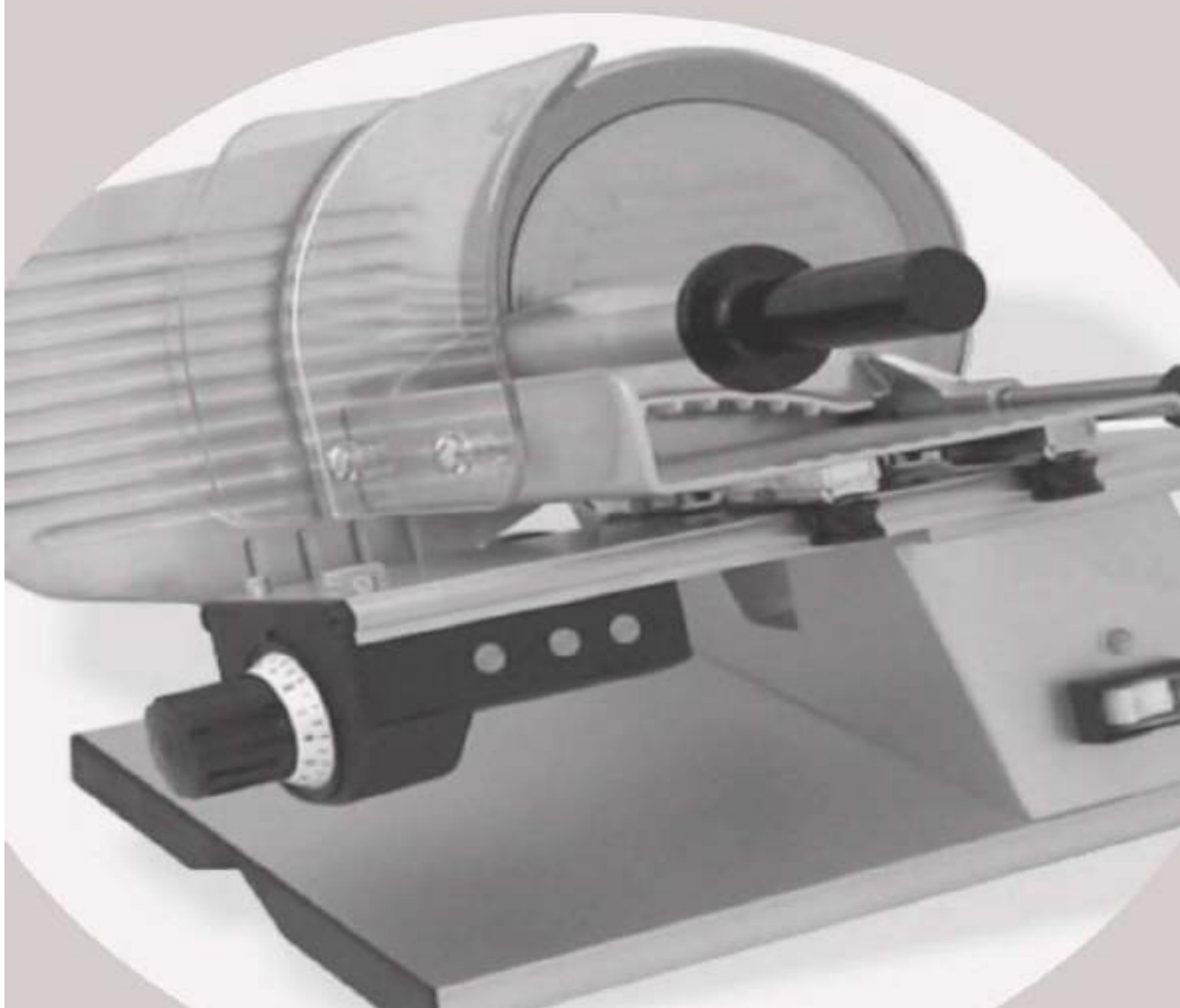



| GIDA DİLİMLEME MAKİNESİ PRO 250 CELME

Kod	90940103
Güç - Voltaj	180 Watt
Bıçak Çapı Ø	250
Boyutları (cm)	41X59XH40
Ağırlık	13,8kg
Fiyatı	820€



| GIDA DİLİMLEME MAKİNESİ PRO 275 CELME

Kod	90950103
Güç - Voltaj	180 Watt
Bıçak Çapı Ø	275
Boyutları (cm)	41X51XH41
Ağırlık	14,2 kg
Fiyatı	910 €



| GIDA DİLİMLEME MAKİNESİ PRO 300 CELME

Kod	90960103
Güç - Voltaj	220 Watt
Bıçak Çapı Ø	300
Boyutları (UxDxY mm)	40X60XH42
Ağırlık	16 kg
Fiyatı	1090 €



| GIDA DİLİMLEME MAKİNESİ GPR 350 INOX CELME

Kod	90590103I
Güç - Voltaj	250 Watt
Bıçak Çapı Ø	350
Boyutları (cm)	60X71XH48
Ağırlık	39 kg
Fiyatı	3240€



| GIDA DİLİMLEME MAKİNESİ DİK VPR 350 INOX CELME

Kod	90620103I
Güç - Voltaj	250 Watt
Bıçak Çapı Ø	350
Boyutları (cm)	59X71,5XH46
Ağırlık	45 kg
Fiyatı	3540 €



| GIDA DİLİMLEME TOP SERİE 275 CELME

Kod	90330103C
Güç - Voltaj	200 Watt
Bıçak Çapı Ø	275
Boyutları (cm)	42X53XH43
Ağırlık	15kg
Fiyatı	1339 €



| GIDA DİLİMLEME TOP SERİE 300 CELME

Kod	90420103C
Güç - Voltaj	320 Watt
Bıçak Çapı Ø	300
Boyutları (cm)	48X57,5XH49
Ağırlık	21 kg
Fiyatı	2054 €

zanolli
1952 • ITALY



ZANOLLİ SET ÜSTÜ HAMUR AÇMA MAKİNESİ SİRİO 500/1000



KOD	SİRİO 500/1000
Ürün Ölçüleri	242x94x136
Bant Genişliği	50 cm
Bant Uzunluğu	100x2 cm
Ağırlık	175 kg
Güç	0,50 kw

Fiyat **8.229 €**

ZANOLLİ HAMUR AÇMA MAKİNESİ SİRİO 600/1200



KOD	SİRİO 600/1200
Ürün Ölçüleri	279x109x130
Bant Genişliği	60 cm
Bant Uzunluğu	120x2 cm
Ağırlık	239 kg
Güç	0,75 kw

Fiyat **10.863 €**

PROFESSIONAL SERIES

MANUAL AND ELECTRIC SALAD SPINNER



L'Originale 

2026

The reference for your salads is DYNAMIC!



www.dynamicmixers.com





E5 SC Manuel, Antibakteriyel

Kod	E007
Çap	275 mm / 13"
Toplam Yükseklik	342 mm / 16,5"
Gerçek Ağırlık	1.6 kg
Önerilen Kapasite	1 veya 2 Marul Başı
Fiyatı	172,5€



E10 Manuel, Antibakteriyel

Kod	E001
Çap	330 mm / 13"
Toplam Yükseklik	420 mm / 16,5"
Gerçek Ağırlık	2,4 kg
Nakliye Ağırlığı	3 kg
Önerilen Kapasite	2 veya 3 Marul Başı
Fiyatı	202 €



E20 Manuel, Antibakteriyel

Kod	E002
Çap	430 mm / 16,9"
Toplam Yükseklik	500 mm / 19,7"
Gerçek Ağırlık	3,6 kg
Nakliye Ağırlığı	4,8 kg
Önerilen Kapasite	3 veya 5 Marul Başı
Fiyatı	260€



DYNACUBE Manuel Dilimleyici, Antibakteriyel

EXTRA BIÇAK (mm)	Kod	
KIT grid 7x7 mm with pusher	AC060	190 €
KIT grid 8,5x8,5 mm with pusher	AC061	190 €
KIT grid 10x10 mm with pusher	AC062	190 €
KIT grid 14x14 mm with pusher	AC063	190 €
KIT grid 17x17 mm with pusher	AC064	190 €
Çap	400 mm / 15,7"	
Toplam Yükseklik	330 mm / 15,7"	
Ağırlığı	3,1 kg	
Nakliye Ağırlığı	4,4 kg	
CL005 COMPLETE DYNACUBE 7X7		817 €



| Kisa Pompa 82120



| Kavanoz Kabı 84090

1,9 lt uyumlu



| Kavanoz 82557

1,9 lt



| Kisa Pompalı Tekli Set 67580



| Uzun Pompa 82520



| Kavanoz Kabı

1,9 ve 3 lt uyumlu



| Kavanoz 82558

3 lt



| Uzun Pompalı Set 67590



| İzoleli Kap 87510



| Uzun Pompalı Set 2'li



| Kavanoz Kabı 2'li

1,9 ve 3 lt uyumlu



Tuz Baharat Dispanser

Model	87100
Kapasite	10 oz 295 mL (hacmen)
Ölçü (mm)	83x83x170
Ağırlık	? kg
Fiyatı	320 €



Isıtmalı Çikolata Pompası

Model	FSPW-SS-80840
Kapasite	2,8 lt kavanoz dahil
Ölçü (mm)	227x394x403
Ağırlık	6,8 kg
Fiyatı	



Isıtmalı Peynir Pompası

Model	BSW-SS - 86540
Kapasite	2,8 lt kavanoz dahil
Ölçü (mm)	227x394x403
Ağırlık	6,8 kg
Fiyatı	



Sos Şişe Isıtma

Model	86921
Kapasite	3x473 lt şişe dahil
Ölçü (mm)	197x216x305
Ağırlık	3,6 kg
Fiyatı	



| Santos Portakal Sıkma Makinesi No.11

19x30x35 ebatlarında,
0,6 kw,
220 V,
6,5 Kg ağırlığında
Kolay bir biçimde sağlıklı meyve suları hazırlamanızı sağlar

| 782 €



| Santos Buz Kırma Makinesi No.53

Ticari buz kırıcı
Kapasite: 160 kg/saat
İnce ve kırık buz yapma özelliğine sahip
30 saniye içinde buz kırma kapasitesi 1.2kg
Kolay temizlik Güç: 130 Watt
Ölçüler: 747 x 236 x 353 mm
Net ağırlık: 10 kg
Elektrik bağlantısı: 220V / 1N / 50-60 Hz.

| 2.450 €



| HALSAN Setüstü

İndüksiyon Ocak DIC-36

Fanlı
Siyah kristal cam yüzey.
Sıcaklık ayarı 65 dereceyle 265 derece arasında ayartanabilir.
24 saat zaman ayarlı.
4 haneli dijital göstergesi bulunmaktadır.
Paslanmaz çelik kasa.
Çok kısa sürede mükemmel pişirme, inanılmaz enerji tasarrufu.
Mikrodalga mantığıyla çalışan yeni nesil indüksiyon ocağınız.

Ebat(mm): 326x400x105

Güç(kW): 3,6

| 420 \$



| SOUL SERIES 2

16 Portakal / dakika kapasiteli,
3-6 portakal besleme hazne kapasiteli,
Sensörlü, Otomatik çalışma / durma özelliği,
Sayaçlı, Setüstü model,

| Sorunuz €



| MINEX

13 Portakal / Dakika Kapasiteli, Sensörlü, Otomatik çalışma / durma özelliği, Sayaçlı, Setüstü model,
360x360x720 mm

| Sorunuz €



| ESSENTIAL PRO

14 Portakal / Dakika kapasiteli, Sensörlü otomatik çalışma / durma özelliği. Musluklu self-servis çalışma özelliği. Anti bakteriyel özellikli, gümüş iyon özelliği sayesinde bakterileri öldürme özelliği taşıyan sıkma takımı aparatları. Elle besleme hazneli model.

470x550x850 mm

| Sorunuz €



| VERSATILE PRO ORANGE / SILVER (Portakal veya Gümüş renk seçimli)

22 Portakal / Dakika kapasiteli, Dijital sayaç ve Programlanabilir sıkma menüsü, Musluklu self-servis çalışma özellikli Anti bakteriyel özellikli, gümüş iyon özelliği sayesinde bakterileri öldürme özelliği taşıyan sıkma takımı aparatları. 10 kg kapasiteli üst sepet.

470x550x850 mm

| Sorunuz €



| MULTIFRUIT SILVER (Katı meyve sıkacağı)

1kg havuçtan 410 gr havuç suyu, 1 kg elmadan 720 gram elması, 70 desibelden daha Sessiz ve 3/4 hp ve 3000 rpm ile kuvvetli çalışma özelliklidir. Hız kontrollüdür. 86 mm genişlikteki ağız ile meyveler bütün atılabilir. Santrifüj ile posalarını arkadaki hazneye gönderir ve temiz meyve suyu çıkarır. 12 lt atık hazne kapasitesi

300x450x500 mm

| Sorunuz €



| VERSATILE PRO ALL IN ONE

22 Portakal / Dakika kapasiteli, Dijital sayaç ve Programlanabilir sıkma menüsü, Musluklu self-servis çalışma özellikli Anti bakteriyel özellikli, gümüş iyon özelliği sayesinde bakterileri öldürme özelliği taşıyan sıkma takımı aparatları. 10 kg kapasiteli üst sepet Tekerlekli alt standlı model, Opsiyonel Renk Seçimi: Gümüş, Graphite

470x550x1650 mm

| Sorunuz €



| VERSATILE STAR CONTERTOP

40 Portakal / dakika kapasiteli, 20 kg kapasiteli üst sepet, LED Ekranlı, dijital sayaçlı ve Programlanabilir sıkma menüsü, Otomatik pulp out süzme özelliği, Self servis sensörlü musluklu dokununca çalışan, el çekilince duran sensörlü musluk takımı bulunmaktadır. Sıkma toplarının özel dizayn tasarımı ile; %10 meyve sıkımında tasarruf sağlar.

640x620x990 mm

| Sorunuz €

NOT

**CLASSIC 4,3 Lt Set Üstü Mikser 5K45SS**

Kapasitesi	4,3 lt
Voltaj ve Frekans	220-240 V ~ 50/60 Hz
Güç	275 W / 0,26 beygir
Boyutlar YxGxD (mm)	353x358x221
Devir Hızı (10 Hız ayarı)	58 - 220 RPM
Un Kapasitesi	875 g (7 fincan)
Ağırlık	10,5 kg
Fiyatı	Sorunuz €

**HEAVY DUTY 4,8 Lt Asansörlü Set Üstü Mikser 5KPM5**

Kapasitesi	4,8 lt
Voltaj ve Frekans	220-240 V ~ 50/60 Hz
Güç	315 W / 0,26 beygir
Boyutlar YxGxD (mm)	411x338x264
Devir Hızı (10 Hız ayarı)	60 - 265 RPM
Un Kapasitesi	1 kg (8 fincan)
Ağırlık	12 kg
Fiyatı	Sorunuz €

**PROFESYONEL 6,9 Lt Asansörlü Set Üstü Mikser 5KSM7591X**

Kapasitesi	6,9 lt
Voltaj ve Frekans	220-240 V ~ 50/60 Hz
Güç	325 W / 1,3 beygir
Boyutlar YxGxD (mm)	330x371x419
Devir Hızı (10 Hız ayarı)	40 - 200 RPM
Un Kapasitesi	2,2 kg (16 fincan)
Ağırlık	13,5 kg
Fiyatı	Sorunuz €



INO-BYM042BT – İnoksan Bardak Yıkama Makinesi

Dış Ölçüler	460x570x730mm	MODEL	FULL POMPALI
Elektrik Bağlantısı	220-240v	Tahliye Pompası	Var
Program Sayısı	3 programlı	Parlatıcı Pompası	Var
Kapasite	600-800 adet/saat	Durulama Pompası	Var
Sepet Ölçüsü	400x400 mm		
Durulama Suyu Sıcaklık	85 C		

INO-BYM042 DRENAJ P. MANUEL	1590 €	INO-BYM042 DRENAJ P. DİJİTAL	1670 €
INO-BYM042 FULL P. MANUEL	1790 €	INO-BYM042 FULL P. DİJİTAL	1871 €



INO-BYM052ST – İNOKSAN Tezgahaltı Bulaşık Yıkama Makinesi

Dış Ölçüler	600x630x825mm	MODEL	FULL POMPALI
Elektrik Bağlantısı	220-240v	Tahliye Pompası	Var
Program Sayısı	3 programlı	Parlatıcı Pompası	Var
Kapasite	900-1620 adet	Durulama Pompası	Var
Sepet Ölçüsü	500*500 mm		
Su Tüketimi	3,2 lt		

INO-BYM052ST DRENAJ P. MANUEL	1823 €	INO-BYM052STPD FULL P. MANUEL	2063 €
-------------------------------	--------	-------------------------------	--------



İNOKSAN Tezgahaltı Bulaşık Makinesi Dijital Göstergeli

Dış Ölçüler	600x630x835mm	MODEL	FULL POMPALI
Elektrik Bağlantısı	220-240v	Tahliye Pompası	Var
Program Sayısı	3 programlı	Parlatıcı Pompası	Var
Kapasite	500 tabak/saat	Durulama Pompası	Var
Sepet Ölçüsü	500*500 mm		
Su Tüketimi	2,7-3 lt		

INO-BYM052TPD FULL P. DİJİTAL	2.143 €
-------------------------------	---------



INO-BYM102S – İNOKSAN Giyotin Bulaşık Makinesi

Dış Ölçüler	760X790X1470 mm	Sepet Ebadı	500x500 mm
Elektrik Bağlantısı	220-240v	Program Sayısı	3 programlı
Tepsi Kapasite	540 adet/saat	Emniyet Sistemi	Var
Tabak Kapasite	1080 adet/saat		
Bardak Kapasite	2160 adet/saat	Su Tüketimi	3,2 lt

INO-BYM0102S (430)	2475 €
--------------------	--------

INO-BYM0102 (304)	2790 €
-------------------	--------

HSC1 Cihaz Altı Dolaplar için Tekli Çekmece Grubu | 301 €

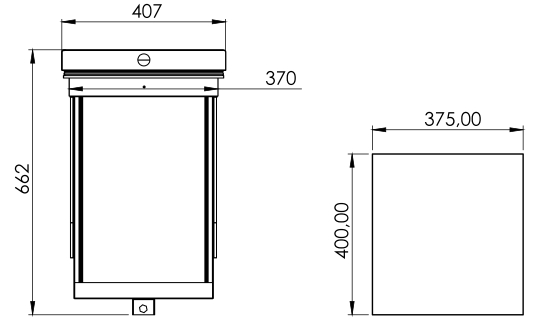
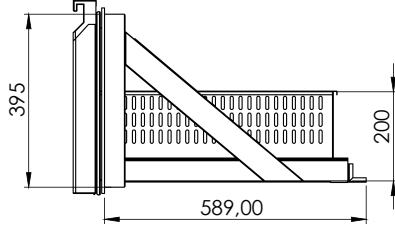

HSC2 Cihaz Altı Dolaplar için Çiftli Çekmece Grubu | 565 €

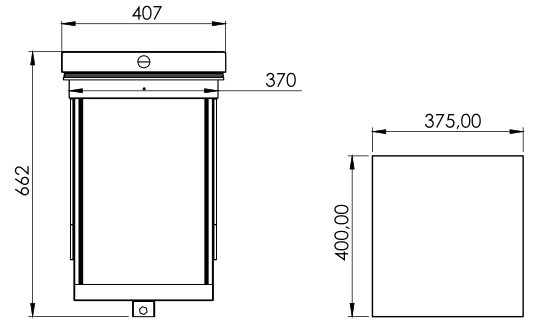
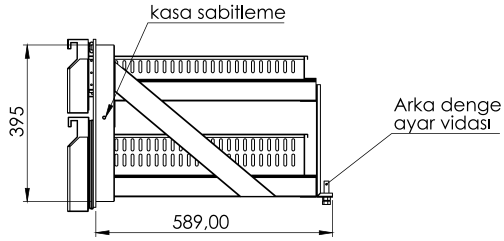

HST2 Tezgah tip Dolaplar için İkili Çekmece Grubu | 602 €

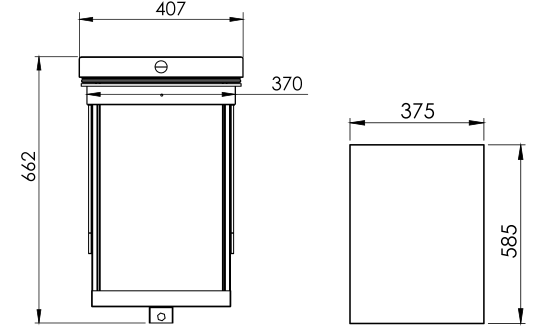
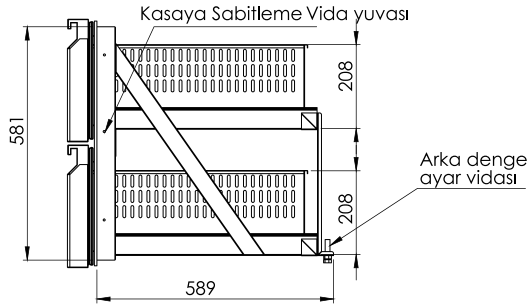

HST3 Tezgah tip Dolaplar için Üçlü Çekmece Grubu | 753 €

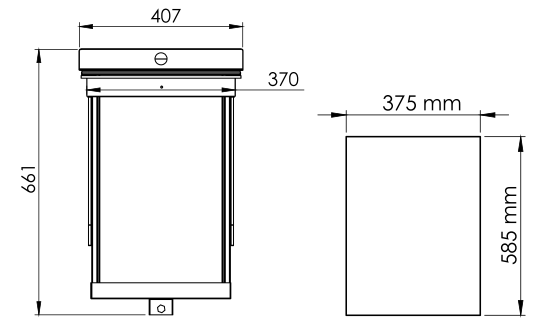
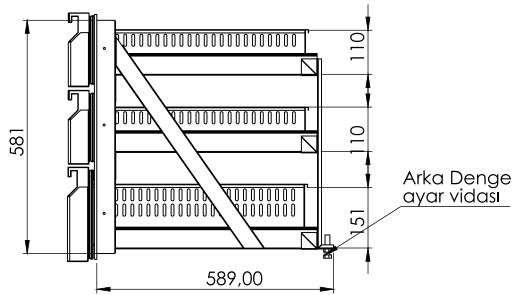

KAHVE POSA ÇEKMECESİ

| 88 €